

Hisense

life reimagined

NL

GEBRUIKERSHANDLEIDING
WASMACHINE

WF3E1043BWQ

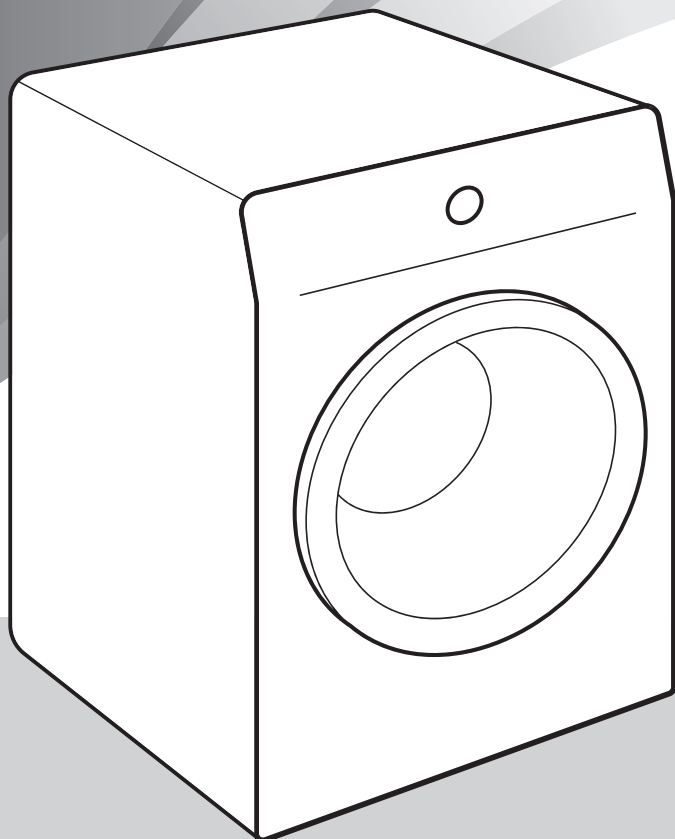

In deze gebruiksaanwijzing komt u symbolen tegen die het volgende betekenen:



INFORMATIE!

Informatie, advies, tip of aanbeveling



WAARSCHUWING!

Waarschuwing – algemeen gevaar



ELEKTRISCHE SCHOK!

Waarschuwing – elektrische schok



HEET OPPERVLAK!

Waarschuwing – gevaar heet oppervlak



BRANDGEVAAR!

Waarschuwing – brandgevaar



Het is belangrijk de gebruiksaanwijzing aandachtig te lezen.

Inhoudsopgave

1. WAARSCHUWINGEN VOOR DE VEILIGHEID	5
1.1 Gebruik in overeenstemming met verordeningen	5
1.2 Plaatsing en aansluiting	6
1.3 Correct gebruik	8
1.4 Kinderbeveiliging	8
1.5 Gevaar van een heet oppervlak	10
2. MILIEUBESCHERMING	11
2.1 Verpakking afvoeren	11
2.2 Algemeen advies	11
2.3 De machine afdanken aan het einde van de levensduur	11
3. BESCHRIJVING VAN DE WASMACHINE	12
3.1 Overzicht van de wasmachine	12
3.2 Afmetingen van de wasmachine	13
3.3 De deur van de wasmachine openen en sluiten	13
3.4 Technische gegevens	14
3.5 Bedieningspaneel	17
4. PLAATSING EN AANSLUITING	21
4.1 Vóór de eerste installatie en tijdens toekomstig transport	21
4.2 Plaatsing van de wasmachine	24
4.3 De wasmachine aansluiten op de watertoevoer	28
4.4 De wasmachine aansluiten op elektriciteit	31
5. VOOR HET EERSTE GEBRUIK	32
5.1 Voordat het apparaat voor de eerste keer wordt ingeschakeld	32
5.2 Eerste verbinding met een Wi-Fi-netwerk	33
6. HET WASPROCES, STAP VOOR STAP (1-7)	36
6.1 Sorteert het wasgoed	36
6.2 Plaakt het wasgoed in de wasmachine en voegt wasmiddel en/of wasverzachter toe	39
6.3 Schakelt de wasmachine in	42
6.4 Kies het wasprogramma	43
6.5 Selecteert extra functies	51
6.6 Start het wasprogramma	56
6.7 Voltooit de wascyclus	58
7. INSTELLINGEN EN AANPASSINGEN OP HET APPARAAT	59
7.1 Programma en geselecteerde functies opslaan	59
7.2 Extra machine-instellingen	60
7.3 Menu van de gebruikersinstellingen	61
8. REINIGING EN ONDERHOUD	63
8.1 De buitenkant van de wasmachine schoonmaken	63
8.2 De doseerbak schoonmaken	64
8.3 De watertoevoerslang, de behuizing van de doseerbak en het rubber van de pakking reinigen	65
8.4 Het pompfilter reinigen	66
9. PROBLEMEN OPLOSSEN EN ONDERHOUD	67
9.1 Wat u moet doen bij problemen?	67
9.2 Tabel met displayberichten	68

9.3	Service	73
9.4	Garantie	73
9.5	Reserveonderdelen	73
10.	AANBEVELINGEN VOOR WASSEN EN ECONOMISCH GEBRUIK	74
10.1	Tips voor optimaal wassen	74
10.2	Preventie en verwijdering van kalk	76
10.3	Tips voor het verwijderen van vlekken	77
11.	VERBRUIKSWAARDEN	79

1. WAARSCHUWINGEN VOOR DE VEILIGHEID



Lees voor het eerste gebruik van de wasmachine de gebruiksaanwijzing zorgvuldig door.

Gebruik de wasmachine niet, als u voor het gebruik niet eerst de gebruiksaanwijzing heeft gelezen.

De gebruiksaanwijzing van de wasmachine is aangepast aan verschillende types/modellen van wasmachines, daarom kan het gebeuren dat instellingen worden beschreven die uw machine niet bezit.

Instructies voor gebruik zijn verkrijgbaar via de klantenservicecentra van Hisense.

1.1 Gebruik in overeenstemming met verordeningen

Niet naleven van de gebruiksaanwijzing of verkeerd gebruik van de wasmachine kan leiden tot beschadiging van het wasgoed, de wasmachine of de gebruiker. Bewaar de gebruiksaanwijzing in de buurt van de wasmachine.

Dit apparaat is bedoeld voor gebruik in het huishouden en soortgelijke toepassingen, zoals:

- personeelskeukens in winkels, kantoren en andere werkomgevingen;
- boerderijen;
- door gasten in hotels, pensions en andere woonomgevingen;
- bed & breakfasts.

Dit apparaat mag niet worden gebruikt in:

- gemeenschappelijke ruimtes in flatgebouwen,
- in open ruimten of buiten.

Deze machine mag niet worden gebruikt door personen (met inbegrip van kinderen) met verminderde lichamelijke of geestelijke vermogens of zonder ervaring en kennis, tenzij deze personen zijn geïnstrueerd over het gebruik van de machine door een persoon die verantwoordelijk is voor hun veiligheid.

1.2 Plaatsing en aansluiting

⚠ WAARSCHUWING!

De wasmachine mag u alleen gebruiken met het in de fabriek gemonteerde netsnoer.

⚡ ELEKTRISCHE SCHOK!

Om gevaar te voorkomen, mag een **beschadigd netsnoer** alleen vervangen worden door de fabrikant, een servicemonteur of een geautoriseerd persoon.

⚠ WAARSCHUWING!

De wasmachine mag niet worden aangesloten op het lichtnet via een externe schakelaar, zoals een tijdklok of op een lichtnet dat door de stroomleverancier periodiek wordt in- en uitgeschakeld.

Volg de gebruiksaanwijzing voor de juiste plaatsing van de Hisense wasmachine en aansluiting op het water- en elektriciteitsnet (zie het hoofdstuk *PLAATSING EN AANSLUITING*).

Het aansluiten op de waterleiding en op het elektriciteitsnet moet door een deskundig vakman worden uitgevoerd.

Onderhoud en reparaties in verband de veiligheid en prestatie van de machine moeten worden uitgevoerd door erkende deskundigen.

Plaats de wasmachine niet in een ruimte, waar de temperatuur onder de 5°C kan dalen, aangezien bepaalde onderdelen van de wasmachine door bevriezing kunnen beschadigen.

De ventilatieopeningen aan de onderkant van de wasmachine mogen niet worden geblokkeerd door vloerbedekking.

Bij aansluiting van de wasmachine op de waterleiding moeten verplicht de bijgeleverde slang en pakking worden gebruikt. De waterdruk moet tussen 0,05 en 1 MPa (0,5–10 bar) liggen.

Voor aansluiting van de wasmachine op de waterleiding moet de nieuwe waterslang worden gebruikt; oude waterslangen mogen niet meer worden gebruikt.

De waterafvoerslang moet aangesloten worden op de afvoer. Het uiteinde van de afvoerslang mag niet reiken tot in het afvoerwater.

Druk de deur voor iedere wasbeurt in zijn slot totdat deze vastklikt. Tijdens de werking van het wasprogramma mag de deur niet worden geopend.

Het verdient aanbeveling om alle onzuiverheden uit de trommel te verwijderen met het programma *Katoen Wit/Coton Blanc 90 °C* (zie hoofdstuk *Wasprogramma's*) voordat u de eerste keer gaat wassen.

Sluit na afloop van de wascyclus de waterkraan en haal de stekker uit het stopcontact (onderbreek de verbinding met de netvoeding).

1.3 Correct gebruik

Gebruik de wasmachine alleen voor het wassen van wasgoed, zoals beschreven in de gebruiksaanwijzing. De machine is niet bedoeld voor chemisch reinigen.

Tijdens het wasprogramma vormen zich geen zilverionen.

Gebruik alleen wasmiddelen voor de machinewas en wasverzorging. De fabrikant is niet verantwoordelijk voor schade of verkleuring van pakkingen en plastic onderdelen als gevolg van onjuist gebruik van bleek- of kleurstoffen.

Gebruik bij verwijdering van kalkaanslag middelen met een aanvullende bescherming tegen roest. Neem de aanwijzingen van de fabrikant in acht! Sluit het ontkalkingsproces af met meervoudig spoelen of met het *Trommelreiniging* (Zelfreinigend programma) om alle resten van zuur (bijv. azijn, enz.) te verwijderen.



BRANDGEVAAR!

Gebruik geen wasmiddelen die oplosmiddelen bevatten, aangezien dit kan leiden tot het vrijkomen van giftige gassen, schade aan de wasmachine en brand- en explosiegevaar.

1.4 Kinderbeveiliging



WAARSCHUWING!

Laat geen kinderen jonger dan drie jaar in de buurt van het apparaat komen, tenzij ze onder voortdurend toezicht staan.

Laat kinderen niet met de apparaat spelen.

Houd het wasmiddel en wasverzachter buiten bereik van kinderen.

Activeer kinderslot. Zie hoofdstuk *INSTELLINGEN EN AANPASSINGEN OP HET APPARAAT / Extra machine-instellingen / Kinder Slot.*

Overtuig uzelf, voordat u de deur van de wasmachine sluit en het wasprogramma start, ervan dat er zich in de trommel niets anders bevindt dan het wasgoed (een kind kan bijvoorbeeld in de trommel zijn gekropen en van binnenuit de deur hebben dichtgedaan).

De wasmachine is vervaardigd overeenkomstig de voorgeschreven veiligheidsstandaarden.

Deze wasmachine mag worden gebruikt door kinderen van 8 jaar en ouder en door personen met verminderde fysieke, zintuiglijke of mentale vermogens of gebrek aan ervaring en kennis, mits ze onder passend toezicht staan tijdens het gebruik van de wasmachine, als ze zijn voorzien relevante instructies met betrekking tot veilig gebruik van de wasmachine, en of ze de gevaren van oneigenlijk gebruik begrijpen.

Zorg ervoor dat kinderen niet met de wasmachine spelen.

Kinderen mogen de wasmachine niet reinigen of onderhoudstaken uitvoeren aan het apparaat zonder adequaat toezicht.

1.5 Gevaar van een heet oppervlak



HEET OPPERVLAK!

Bij hoge temperaturen kan het glas van de deur opwarmen. Zorg ervoor dat u zich niet brandt. Laat kinderen niet in de buurt van het glas van de deur spelen.

2. MILIEUBESCHERMING

2.1 Verpakking afvoeren

Het is raadzaam om, na het uitpakken van het apparaat, alle verpakkingsmaterialen te recyclen. Gooi ze in de daarvoor bestemde containers of breng ze naar een lokaal inzamelpunt.

2.2 Algemeen advies

Zorg ervoor dat uw machine zo efficiënt mogelijk werkt en zo lang mogelijk meegaat. Dat bereikt u als volgt:

- volg de aanbevolen belading voor elk wasprogramma (zie hoofdstuk *Wasprogramma's*),
- gebruik niet te veel wasmiddel en wasverzachter,
- reinig de machine regelmatig (zie hoofdstuk *REINIGING EN ONDERHOUD*) en gebruik regelmatig het *Trommelrein./Nettoy. Tamb.* zelfreinigingsprogramma (zie hoofdstuk *PROBLEMEN OPLOSSEN EN ONDERHOUD / Tabel met displayberichten/ CLn*).
- selecteer programma's met langere wastijden en lagere temperaturen.

Hiermee beschermt u het milieu en bespaart u op natuurlijke hulpbronnen.

2.3 De machine afdanken aan het einde van de levensduur

AFDANKEN



Voor de **verpakking** van de producten worden milieuvriendelijke materialen gebruikt die zonder gevaar voor het milieu verwerkt (gerecycleerd), gedeponeed of vernietigd kunnen worden. De verpakking is overeenkomstig gemarkeerd.

Het symbool op het product of de verpakking geeft aan dat het product bij afdanking niet behandeld mag worden als gewoon huisafval. Het product moet afgevoerd worden naar een verzamelplaats voor de verwerking van elektrische en elektronische uitrusting.

Wanneer u een apparaat **weggooit**, verwijder dan aan het einde van de levensduur alle stroomkabels en vernietig de deurvergrendeling en -schakelaar om te voorkomen dat de deur wordt vergrendeld (kinderbeveiliging).

Met de juiste manier van **afdanken** van het product helpt u mee aan het voorkomen van mogelijke negatieve gevolgen en invloeden op het milieu en menselijke gezondheid die zich kunnen voordoen bij een onjuist afdanken van het product. Wend u voor meer gedetailleerde informatie tot het gemeentelijk orgaan voor afvalverwijdering, de gemeentediensten of tot de winkel, waar u het product heeft gekocht.

3. BESCHRIJVING VAN DE WASMACHINE

In dit hoofdstuk maakt u kennis met uw wasmachine, met een beschrijving van:

- de buitenzijde,
- de afmetingen,
- hoe u de deur van de wasmachine opent,
- de locatie van de technische specificaties en andere relevante informatie,
- de indeling en functies van het bedieningspaneel.

3.1 Overzicht van de wasmachine

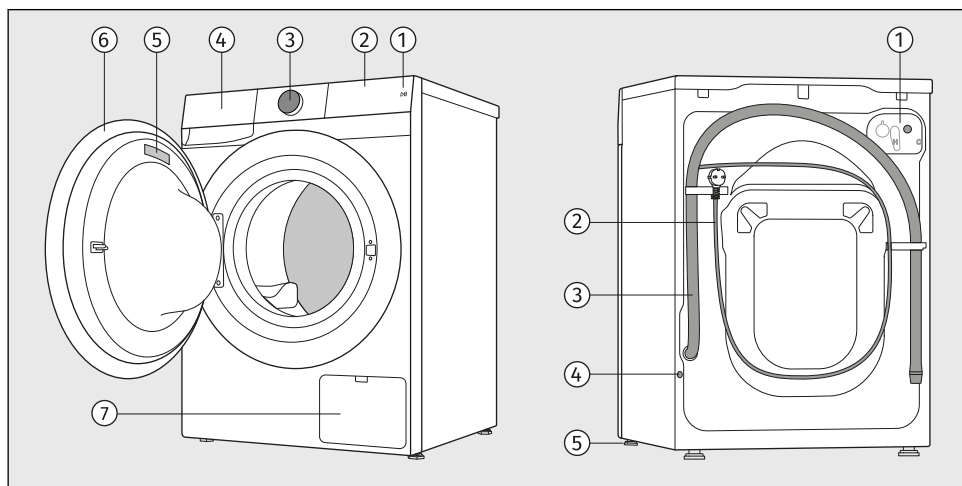

VOORKANT

1. Starttoets *Start/Pauze*
2. Aanraakbedieningsunit
3. Toets voor het in- en uitschakelen van het apparaat *Aan/uit* en voor het selecteren van programma's (hierna aangeduid als de **keuzeknop**)
4. Doseerbak
5. Typeplaatje
6. Deur
7. Pompfilter

ACHTERKANT

1. Aansluiting waterinlaat
2. Aansluitsnoer
3. Afvoerslang
4. Opening voor het plaatsen van de beschermplug
5. Instelbare pootjes

3.2 Afmetingen van de wasmachine

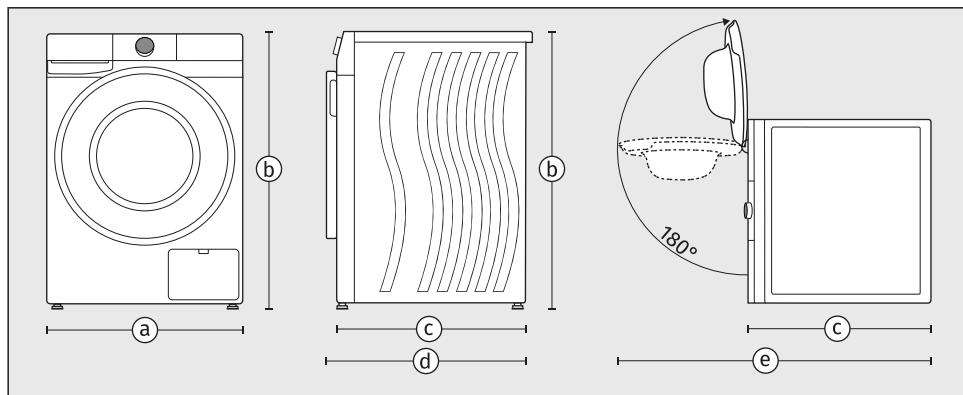

- a – breedte van de machine: **600 mm**
- b – hoogte van de machine: **850 mm**
- c – diepte van het bovenoppervlak van de machine: **600 mm**
- d – diepte bij gesloten deur: **635 mm**
- e – diepte bij open deur: **1105 mm**

3.3 De deur van de wasmachine openen en sluiten

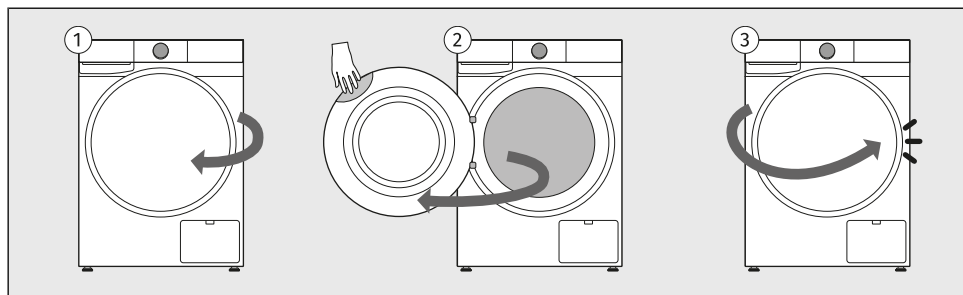

- 1 De deur van de wasmachine is gescharnierd aan de linkerzijde van de machine en kunt u openen vanaf de rechterzijde.
- 2 Plaats uw hand in de uitsparing bij de rechterbovenhoek van de deur. (De uitsparing is niet zichtbaar vanaf de voorzijde.)
Trek de deur naar u toe.
- 3 Sluit de deur in omgekeerde richting totdat deze op zijn plaats wordt vergrendeld.

3.4 Technische gegevens

Technische gegevens op het typeplaatje

Het typeplaatje met gegevens over de wasmachine bevindt zich aan de binnenzijde van wasmachinedeur (zie het begin van dit hoofdstuk).

Het typeplaatje bevat diverse technische gegevens over uw machine. Een belangrijk element is de **QR koda**, die toegang geeft tot een website waar u aanvullende informatie kunt vinden over uw machine, evenals alle relevante documentatie, zoals de gebruiksaanwijzing, verklaring van conformiteit, productinformatieblad, verbruiksgegevens en het energielabel, en informatie over ondersteuning na aankoop.

U hebt ook de QR-code nodig om de machine te koppelen voor bediening op afstand.

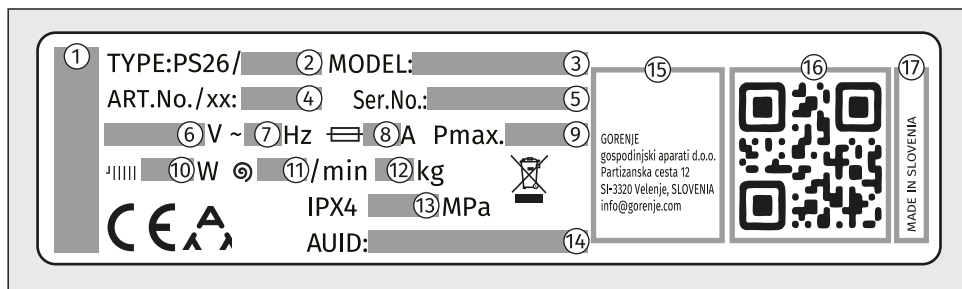

- 1 – merk van machine
- 2 – de typeaanduiding van het apparaat
- 3 – de modelaanduiding van het apparaat
- 4 – het artikel-/servicenummer (dit is nodig bij contact met de klantenservice)
- 5 – het serienummer van het apparaat (dit is nodig bij contact met de klantenservice)
- 6 – nominale spanning (V)
- 7 – frequentie (Hz)
- 8 – maximaal stroomverbruik (A)
- 9 – maximaal nominaal vermogen (W)
- 10 – nominaal vermogen waterverwarming (W)
- 11 – maximale centrifugeersnelheid
- 12 – maximale nominale belasting (kg)
- 13 – maximaal toegestane waterdruk (MPa)
- 14 – uniek AUID-nummer
- 15 – adres fabrikant
- 16 – een unieke QR-code (deze is nodig wanneer het apparaat wordt verbonden met een Wi-Fi-netwerk)
- 17 – land van oorsprong

Link naar de EPREL-database van de EU

Sinds 1 maart 2021 is informatie over eisen voor energie-etikettering en ecologisch ontwerp beschikbaar in de EPREL-productdatabase van de EU.

De QR-code op het energielabel dat met het apparaat is meegeleverd, bevat een weblink waarmee u uw geregistreerde product kunt opzoeken in de EPREL-database van de EU.

In deze database is ook informatie te vinden over de prestaties van het product. De database is te vinden op <https://eprel.ec.europa.eu> Vul hier het model en productnummer in. Deze zijn te vinden op het typeplaatje van het apparaat. Op de website www.theenergylabel.eu kunt u meer informatie vinden over het energielabel.

Bewaar het energielabel voor het geval u het in de toekomst weer nodig hebt, samen met de gebruikershandleiding en overige met het apparaat meegeleverde documenten.

Nalevingsinformatie

Type radioapparatuur	
(afhankelijk van het model)	HL3215STG HLW3215-TG HLW3215-TG01
Wi-Fi	
Frequentiebereik	2.4000 GHz - 2.4835 GHz
Maximaal uitgangsvermogen	≤10 dBm/MHz (EIRP) (antenneversterking <10 dBi)
Maximale antenneversterking	Versterking: 0 dBi
Bluetooth	
Frequentiebereik	2.400 GHz - 2.4835 GHz
Drageruitgang	6 dBm (≤ 10 dBm)
Emissietype	F1D

Verklaring van conformiteit

Het bedrijf verklaart dat het apparaat met de functie **ConnectLife** voldoet aan de essentiële vereisten en andere relevante bepalingen van Richtlijn 2014/53/EU. De gedetailleerde verklaring van conformiteit is in te zien op het webadres <https://avid.connectlife.io> van de pagina van uw apparaat onder de aanvullende documenten.

Vereisten en aanbevelingen Wi-Fi-netwerk

1. Toegangspunt en dekking

- Standaard **2,4 GHz-band Wi-Fi-netwerk IEEE 802.11b/g/n** vereist,
- gebruik een **stabiele router of toegangspunt** met voldoende signaalsterkte (minimaal **-60 dBm**) op de installatielocatie van de machine,
- voorkom excessieve overlapping van kanalen; gebruik niet-overlappende 2,4 GHz-kanalen (1, 6, of 11) en 20 MHz-kanaalbreedte,
- Wi-Fi-netwerkcapaciteit moet in installaties met meerdere machines correct zijn gedimensioneerd.

2. Beveiliging en encryptie

- Het netwerk moet encryptie op basis van **WPA2-PSK (AES)** of WPA/WPA2 gebruiken,
- open (niet-versleutelde) netwerken worden niet ondersteund,
- de machine en het mobiele apparaat moeten worden verbonden met **dezelfde SSID tijdens de aanvankelijke setup**,
- een ononderbroken internetverbinding is vereist voor de bediening van functies op afstand.

3. Niet-ondersteunde netwerktypes

- Netwerken met **welkomspagina's** (inlogpagina's in browsers) of openbare Wi-Fi-netwerken (hotels, gastenhotspots met inlogprocedure, etc.),
- netwerken die **proxyservers of VPN-tunnels** vereisen,
- netwerken met strikte MAC-filtering (tenzij MAC van machine handmatig is goedgekeurd),
- netwerken die op clients gebaseerd toegangsbeheer met een standaardweigering forceren (tenzij de machine handmatig toegang wordt verleend).

Standby stand

Als u geen enkel programma uitvoert of geen instellingen kiest nadat u de wasmachine hebt ingeschakeld, wordt het display na 5 minuten uitgeschakeld en overgeschakeld naar de stand-bymodus om energie te besparen.

Het display wordt opnieuw geactiveerd als u aan de programmakeuzeknop draait of op *Start/Pauze* drukt. Als u 5 minuten lang niets doet nadat het programma is voltooid, wordt het display uitgeschakeld om energie te besparen.

P_o = gemiddeld vermogen in uitgeschakelde toestand [W]	< 0,5
P_I = gemiddeld vermogen in standby stand [W]	< 0,5
T_I = tijd in standby stand [min]	5,00



INFORMATIE!

Lage watertemperatuur, lage netspanning en kleine wasladingen kunnen de wastijd beïnvloeden.



INFORMATIE!

Apparaat met draadloze verbinding verbruikt minder dan 2 W elektrische energie in de stand-bystand.



INFORMATIE!

Wanneer de machine in de afstandsbedieningsmodus staat, dan blijft het symbool  branden, zelfs nadat de machine in de stand-bymodus is gegaan.

3.5 Bedieningspaneel

Overzicht bedieningspaneel

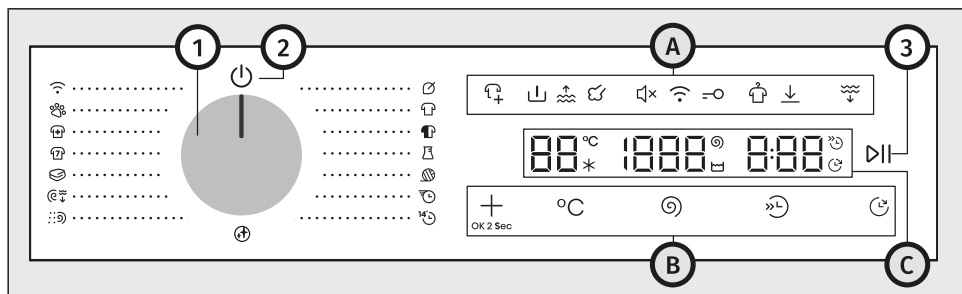

Het bedieningspaneel bevindt zich aan de rechterbovenkant van het apparaat.











Met het bedieningspaneel kan de werking van het apparaat worden geregeld:

- het apparaat kan ermee worden in- en uitgeschakeld,
- er kunnen wasprogramma's en extra opties mee worden geselecteerd,
- extra apparaatinstellingen kunnen ermee worden aangepast,
- de wascyclus kan ermee worden gestart en gestopt,
- er kunnen mogelijke storingen en fouten mee worden geïdentificeerd, en eenvoudige problemen kunnen ermee worden opgelost.

1	Toets voor het in- en uitschakelen van het apparaat en voor het selecteren van programma's (hierna aangeduid als de <i>keuzeknop</i>) Draai, als u een programma wilt selecteren, de keuzeknop naar het gewenste programma. Zie hoofdstuk <i>HET WASPROCES, STAP VOOR STAP (1-7) / Kies het wasprogramma.</i>
2	Symbol voor het in- en uitschakelen van het apparaat Draai, als u het apparaat wilt inschakelen, de keuzeknop naar een willekeurige stand. Draai, als u het apparaat wilt uitschakelen, de keuzeknop naar de stand ⏻.
3	Start/Pauze-toets (gaat branden wanneer het apparaat actief is) Druk op de toets <i>Start/Pauze</i> als u een programma wilt starten, onderbreken of hervatten.
A	Symbolen voor extra instellingen
B	Functietoetsen
C	Display

Symbolen voor extra instellingen (4–13)

De symbolen lichten op wanneer de bijbehorende functie actief is. De verlichting kan branden op volle of op halve sterkte.

A									
									
4	Kleding toevoegen								
5	Voorwas								
6	Extra water								
7	Stoom								
8	Geluid Aan/uit								
9	Bediening op afstand								
10	Kinder Slot								
11	Anti kreuk								
12	Instellingen opgeslagen								
13	Water afpompen ...								

Funcietoetsen (14-18)

De functietoetsen kunnen worden geactiveerd door ze in te drukken. Bepaalde functies kunnen worden geselecteerd door 2 toetsen tegelijkertijd in te drukken.

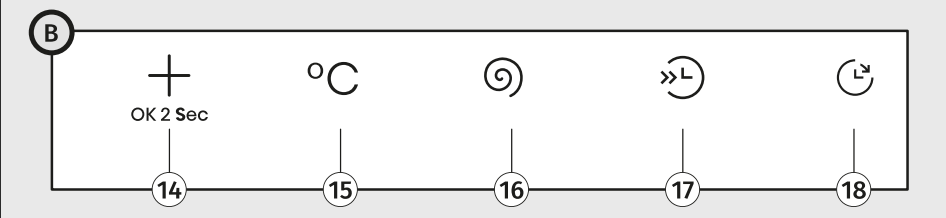
	
14	Extra's
15	Temperatuur
16	Centrifugeren
17	Snel
18	Einde uitstel

Display (i–iii, 19-24)

Op het display wordt de volgende informatie weergegeven:

- - de wastemperatuur en de centrifugeersnelheid,
- - diverse instellingen en animaties, zoals de waterhardheid, het geluidsvolume enzovoort,
- - de resterende tijd tot het eind van de wascyclus,
- - informatie over storingen en foutmeldingen.

i	Temperatuurweergave
19	<i>Koud</i> -symbool (gaat branden wanneer de functie actief is)
20	<i>Temperatuur</i> -symbool (gaat branden wanneer de functie actief is)
ii	Toerentalweergave
21	<i>Spoelstop</i> -symbool (gaat branden wanneer de functie actief is)
22	<i>Centrifugeren</i> -symbool (gaat branden wanneer de functie actief is)
iii	Weergave van de totale wastijd en/of de uitgestelde eindtijd
23	<i>Einde uitstel</i> -symbool (gaat branden wanneer de functie actief is)
24	<i>Snel</i> -symbool (gaat branden wanneer de functie actief is)

4. PLAATSING EN AANSLUITING

Dit hoofdstuk beschrijft hoe:

- u moet omgaan met de wasmachine voordat u deze de eerste keer installeert en op een later moment transporteert,
- u de wasmachine op zijn plaats zet,
- u de machine aansluit op de watertoevoer en elektriciteit.



INFORMATIE!

Verwijder de hele verpakking. Let er bij de verwijdering van de verpakking op, dat u de wasmachine niet beschadigt met een scherp voorwerp.

4.1 Vóór de eerste installatie en tijdens toekomstig transport



INFORMATIE!

Voordat u de wasmachine de eerste keer gebruikt en voordat u de blokkeerstaven verwijdert, is het van essentieel belang de volgende onderdelen te monteren:

- de plug van de opening aan de achterkant van de wasmachine, en
- de isolatiestrook aan de onderkant van de wasmachine.
(afhankelijk van het model)

De plug voor de opening aan de achterkant en de isolatiestrook vindt u in de zak in de trommel van de wasmachine.

Monteer de plug in de opening aan de achterkant

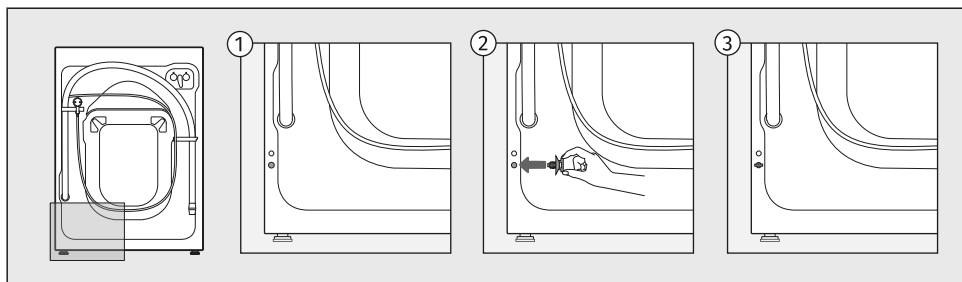

Steek de plug in de opening aan de linkeronderzijde aan de achterkant van de wasmachine.

De isolatiestrook plaatsen

(afhankelijk van het model)

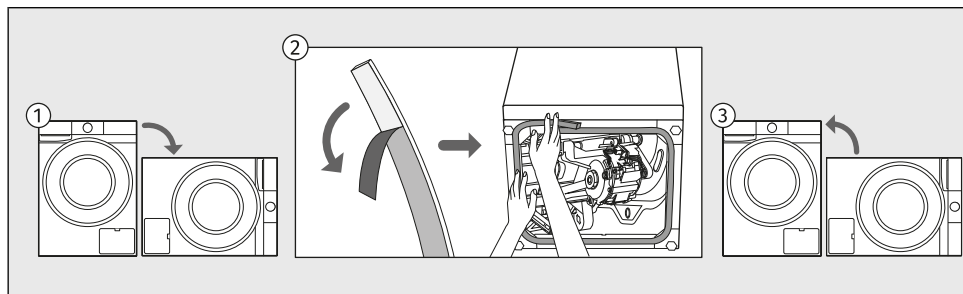

- 1 Leg de machine op zijn zijkant op en plaats deze op de vloer.
- 2 Trek de beschermfilm van de isolatiestrook af en bevestig de strook rond de rand van de opening aan de onderkant, zoals afgebeeld.
- 3 Zet de machine weer rechtop.

Verwijder de transportbeveiliging



WAARSCHUWING!

Verwijder voor het eerste gebruik de transportbeveiliging, zodat de wasmachine bij inschakeling niet beschadigd wordt door de blokkering. Men kan in dit geval geen aanspraak doen op de garantie!

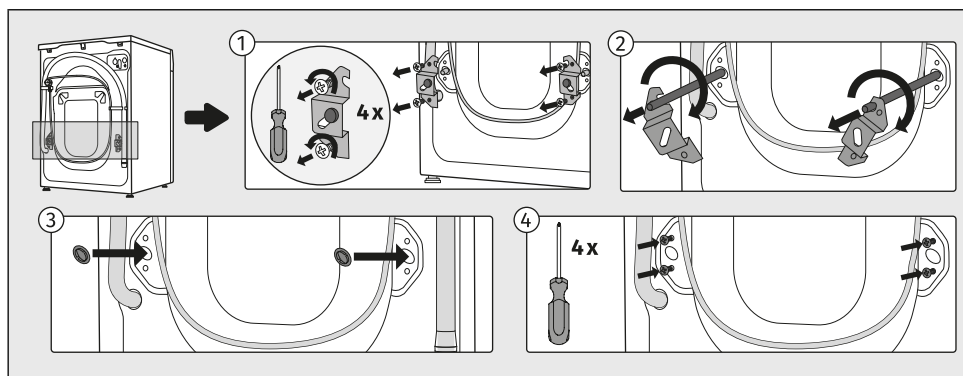

- 1 Verplaats eventueel de slang en draai de schroeven los aan de achterzijde van de wasmachine. Verwijder de beide consoles.
- 2 Plaats de consoles in de gleuf op de blokkeerstaf. Draai de rechter eerst naar de andere kant. Draai met behulp van de consoles de beide blokkeerstaven 90° en trek ze uit.
- 3,4 Plaats de plastic dopjes in de openingen van de blokkeerstaven en draai de schroeven weer vast die u onder punt 1 heeft losgedraaid.
De plastic doppen worden bijgeleverd in het zakje van de gebruiksaanwijzing voor de wasmachine.

Verplaatsing en transport

Reinig en droog de wasmachine en wasmiddellade als u de wasmachine wilt transporteren.



INFORMATIE!

Als u de wasmachine moet verplaatsen, monteer dan de hoekbeugels weer en plaats ten minste één blokkeerstang om schade aan de machine tijdens transport te voorkomen (zie het vorige hoofdstuk). Als u de hoekbeugels of blokkeerstaven bent kwijtgeraakt, kunt u vervangende onderdelen bestellen bij de fabrikant.



ELEKTRISCHE SCHOK!

De machine moet worden geïnstalleerd en aangesloten door een getrainde monteur.



ELEKTRISCHE SCHOK!

Lees eerst de gebruiksaanwijzingen aandachtig door voordat u de wasmachine aansluit. Reparaties of garantieclaims die het gevolg zijn van een onjuiste aansluiting of onjuist gebruik van de wasmachine vallen niet onder de garantie.

4.2 Plaatsing van de wasmachine

Keuze van de ruimte

**INFORMATIE!**

De vloer, waarop de wasmachine komt te staan, moet een betonnen onderlaag hebben die droog en schoon is, anders gaat de wasmachine glijden. Reinig ook de onderkant van de pootjes.

**INFORMATIE!**

De wasmachine moet recht staan op een stabiele en stevige ondergrond.

**INFORMATIE!**

In het geval dat de wasmachine op een stabiele verhoging wordt geplaatst, moet de wasmachine beveiligd worden tegen kantelen.

De ruimte waarin u de wasmachine installeert, moet voldoende geventileerd zijn. Plaats de machine niet in ruimtes waar vorstgevaar bestaat. Bevroren water in de machine kan de droger beschadigen.

De verlichting in de ruimte moet geschikt zijn voor een juiste aflezing van de gegevens van het display van de bedieningseenheid.

**WAARSCHUWING!**

Plaats de wasmachine niet achter een vergrendelbare deur of schuifdeur, of een deur met een scharnier aan de tegenovergelegen zijde van het deurscharnier van de wasmachine. Plaats de wasmachine zodanig in de ruimte dat de deur van de wasmachine gemakkelijk kan worden geopend.

De machine horizontaal zetten

Het is belangrijk dat u de wasmachine horizontaal plaatst om te voorkomen dat deze in de ruimte gaat bewegen en dat zich excessieve trillingen voordoen of buitensporig veel lawaai optreedt wanneer de machine draait. Dit bereikt u door de stelvoeten van de wasmachine af te stellen.

Gebruik een waterpas en een sleutel nr. 32 (voor de pootjes) en nr. 17 (voor de bouten). De steeksleutels worden niet meegeleverd.

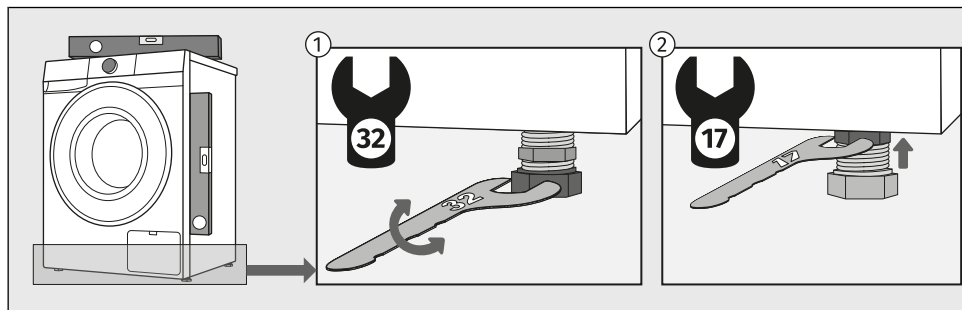

- 1 Zet de wasmachine waterpas in de lengte- en dwarsrichting door aan de stelvoeten te draaien.
- 2 Draai na het afstellen van de hoogte van de pootjes de contra moeren (moer tegen het losdraaien.), stevig vast met een sleutel nr. 17, door ze naar de onderkant van de wasmachine te draaien ↑ (zie afbeelding).

INFORMATIE!

Soms komen tijdens de werking van de wasmachine ongewone en wat luidruchtigere geluiden voor die voor de wasmachine ongewoon zijn, maar die uitsluitend het gevolg zijn van verkeerde plaatsing van de machine.

De oorzaak van vibraties, beweging van de wasmachine in de ruimte en luidruchtige werking kunnen het gevolg zijn van verkeerd waterpas instellen. Het onjuist waterpas zetten van de wasmachine valt niet onder de garantie.

Gecombineerde installatie van wasmachine en droger

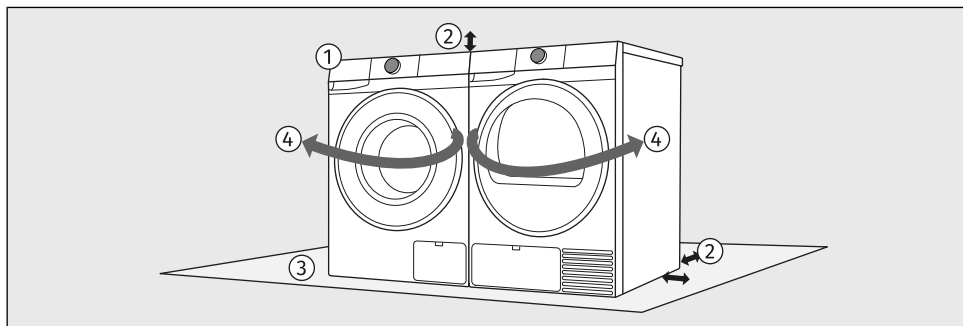

- 1 U kunt de wasmachine en droger naast elkaar plaatsen.
- 2 Wanneer u de machine plaatst, houd dan rekening met de vereiste spelingen vanaf de boven- en zijoppervlakken van de wasmachine en droger. (Zie hoofdstuk *Spelingen voor installatie van een wasmachine bij installatie in een kamer.*)
- 3 Het oppervlak waarop de wasmachine en/of droger wordt geplaatst, moet schoon en horizontaal zijn.
- 4 Vanwege de openingsrichting en de behandeling van wasgoed wordt aanbevolen om de wasmachine links en de droger rechts te plaatsen.

Spelingen voor installatie van een wasmachine bij installatie in een kamer

Om veiligheidsredenen moet de minimale afstand tussen de achterzijde van de machine en de muur ten minste 5 cm zijn en moet de afstand tussen de machine en meubilair erboven of ernaast ten minste 2,5 cm zijn.

Wanneer u de wasmachine op zijn plaats zet, moet u ook rekening houden met andere elementen in de kamer, zoals deuren of ramen en de opening hiervan in de kamer. De wasmachine moet genoeg ruimte hebben om de deur te kunnen openen. (Zie hoofdstuk *BESCHRIJVING VAN DE WASMACHINE / Afmetingen van de wasmachine.*)

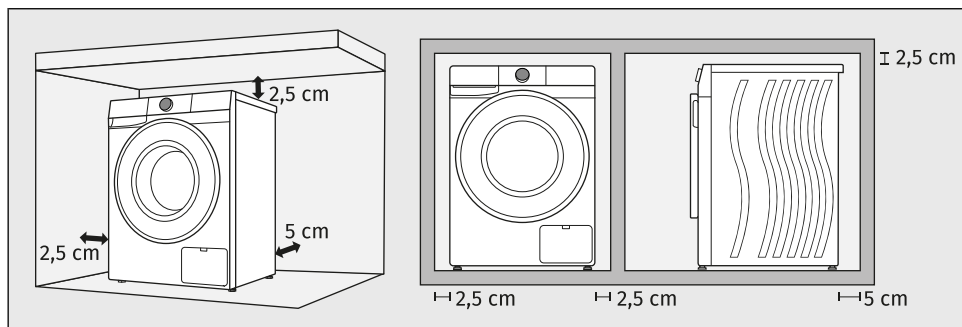

Neem de speling uit de afbeelding in acht.

INFORMATIE!

De wasmachine mag niet in contact staan met een muur of aangrenzend meubilair. Het verdient aanbeveling – om verzekerd te zijn van een optimale werking van de wasmachine – de spelingen vanaf de muren aan te houden, zoals aangegeven in de afbeelding. Als u zich niet houdt aan de minimaal vereiste spelingen, kan een veilige en correcte werking van de wasmachine niet worden gegarandeerd. Ook kan in dat geval oververhitting optreden.

INFORMATIE!

De wasmachine mag niet worden ingesloten door of ingebouwd tussen meubilair.

WAARSCHUWING!

Het verdient aanbeveling om vanaf de bovenrand van de machine een minimale speling van 2,5 cm aan te houden om verzekerd te zijn van voldoende ventilatie. U moet zich ook houden aan de minimale spelingen vanaf de zijwanden en vanaf het achterpaneel. U mag de structuur van de machine niet aantasten of wijzigen.

4.3 De wasmachine aansluiten op de watertoevoer

Aansluiting op watertoevoer



INFORMATIE!

Het type waterinlaataansluiting op de toevoerslang kan een (2) standaardconnector of een veiligheidssysteem voor uitschakeling van de machine (3) zijn. Welk type is afhankelijk van het wasmachinemodel.

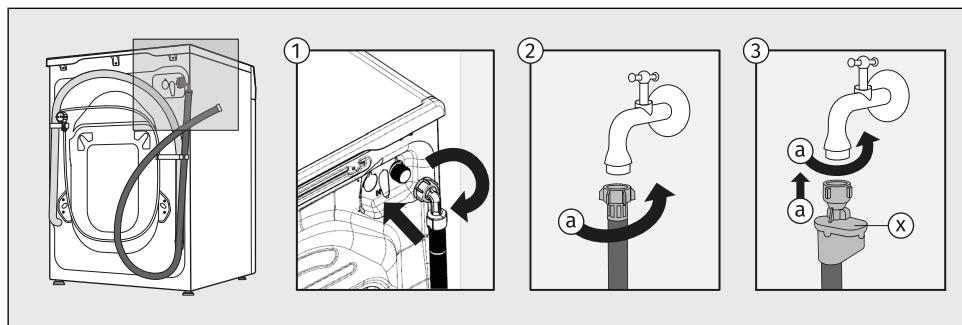

1 Schroef eerst het rechthoekige uiteinde van de watertoevoerslang op de klep op de achterkant (rechtsbovenin) van de wasmachine.

De watertoevoerslang bevindt zich bij levering in de trommel van de wasmachine.

2 STANDAARDAANSLUITING

Sluit de slang aan op de waterkraan (a).

3 AQUA - STOP-AANSLUITING

Sluit de slang aan op de waterkraan (a).

Bij beschadiging van de binnenslang wordt het aqua-stop blokkeersysteem ingeschakeld dat de watertoevoer naar de wasmachine afsluit. De vensters (x) kleuren in dit geval rood. De toevoerslang moet worden vervangen.



INFORMATIE!

Voor normaal gebruik van de wasmachine moet de druk in de waterleiding tussen 0,05 en 1 MPa (0,5–10 bar) liggen. De minimale dynamische waterdruk kan worden bepaald door de waterstroom te meten.

min. 10 l water moet binnen 60 seconden uit een volledig geopende kraan stromen.

Bij een minder krachtige waterstroom wordt mogelijk minder wasmiddel en wasverzachter uit de doseercompartimenten gespoeld.



INFORMATIE!

De toevoerslang moet met de hand zodanig worden aangedraaid (max. 2 Nm) dat de slang goed afsluit. Na het aansluiten van de slang moet de afdichting worden gecontroleerd op eventuele lekkage. Het gebruik van tangen of speciaal gereedschap bij de montage van de slang is niet toegestaan vanwege beschadiging van het draad van de moer. Gebruik alleen de toevoerslang die bijgeleverd is bij de wasmachine. Gebruik geen gebruikte of andere slangen.

Wees er bij de aansluiting van de toevoerslang op bedacht de kraan zodanig aan te sluiten dat er een voldoende en onbelemmerde watertoevoer ontstaat.

Plaatsing van de afvoerslang

Plaats de afvoerslang in een wasbak, bad of rechtstreeks in een afvoer (de diameter van de afvoerleiding moet ten minste 4 cm (e) bedragen). Het uiteinde van de afvoerslang mag zich op niet meer dan 100 cm (a) en op niet minder dan 60 cm (b) boven de vloer bevinden. De slang kan op drie verschillende manieren worden geïnstalleerd.

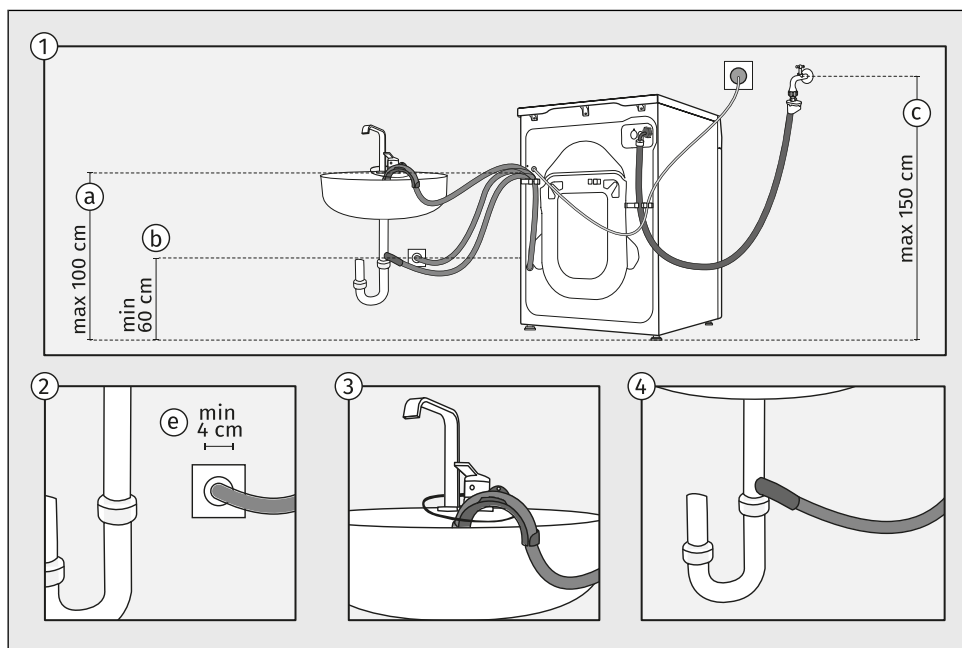

- 1 Houd u aan de vereiste afstanden voor installatie van de slang. De afstanden en installatiemethoden voor de afvoerslang worden getoond in de afbeelding.
- 2 Indien u de afvoerslang monteert in een aan de muur gemonteerde sifon, dan moet u de slang zodanig aansluiten dat u deze kunt reinigen, en de diameter van de afvoerpijp moet ten minste 4 cm zijn.
- 3 De afvoerslang kan in een gootsteen of badkuip worden geplaatst. Bevestig de slang met een touwtje, zodat deze niet op de grond kan glijden.
- 4 Plaats de afvoerslang direct in de afvoer van de gootsteen.

**INFORMATIE!**

Indien de aanwijzingen voor juiste aansluiting van de aanvoerslang niet in acht worden genomen, kan een juiste werking van de wasmachine niet gegarandeerd worden.

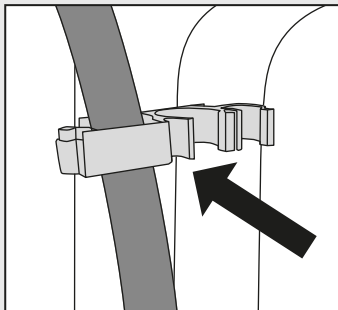
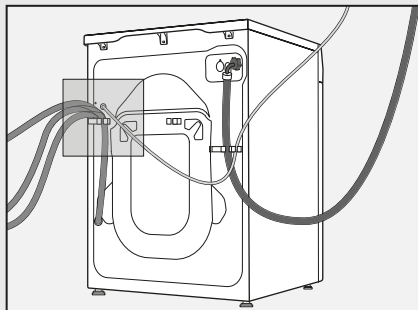
**WAARSCHUWING!**

De afvoerslang mag niet worden losgekoppeld, op de vloer geplaatst of verlengd.
De afvoerslang moet altijd stevig in de plastic houder zitten.

4.4 De wasmachine aansluiten op elektriciteit

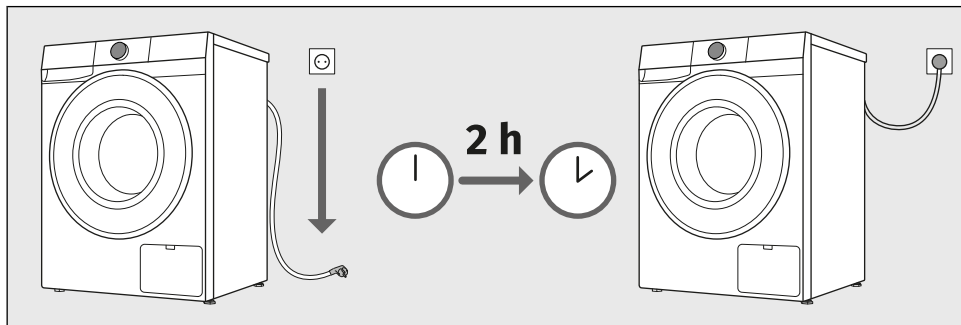

WAARSCHUWING!

Wacht twee uur met het aansluiten van de wasmachine op het elektriciteitsnet, totdat de machine op kamertemperatuur is gekomen.



ELEKTRISCHE SCHOK!

Wij bevelen een overspanningsbeveiliging aan overvoltage protection voor bescherming tegen bliksemsinslag.

Sluit de wasmachine aan op een geaard stopcontact. Na de plaatsing moet de wandcontactdoos bereikbaar blijven en randaarde hebben (in overeenstemming met de voorschriften).

De gegevens over uw wasmachine bevinden zich op het typeplaatje (zie hoofdstuk *BESCHRIJVING VAN DE WASMACHINE / Technische gegevens*).



WAARSCHUWING!

De wasmachine mag niet op het lichtnet worden aangesloten met behulp van een verlengsnoer.



INFORMATIE!

Sluit de wasmachine niet aan op een stopcontact, bestemd voor een scheerapparaat of haardroger.



INFORMATIE!

Onderhoud en reparaties in verband de veiligheid en prestatie van de machine moeten worden uitgevoerd door erkende deskundigen.



INFORMATIE!

Een beschadigd aansluitsnoer mag alleen worden vervangen door een erkende installateur.

5. VOOR HET EERSTE GEBRUIK

5.1 Voordat het apparaat voor de eerste keer wordt ingeschakeld

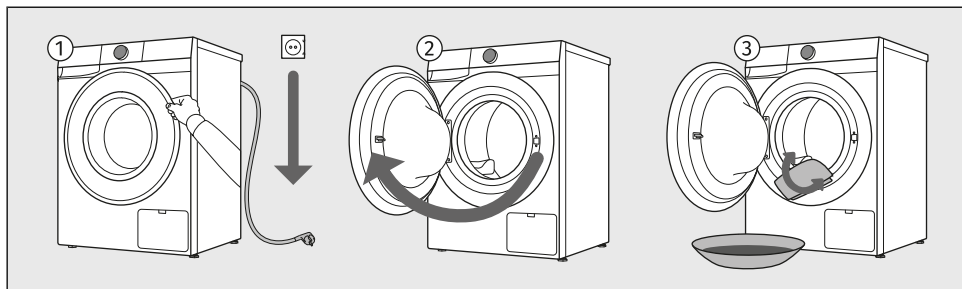

- 1 Zorg ervoor dat de wasmachine wordt losgekoppeld van het elektriciteitsnet.
- 2 Open de deur naar u toe.
- 3 Reinig de wasmachinetrommel met een zachte vochtige katoenen doek en water, of gebruik het programma *Katoen Wit/Coton Blanc 90 °C*. Er mag geen wasgoed in de machinetrommel zijn; de trommel moet leeg zijn.



WAARSCHUWING!

Gebruik geen oplosmiddelen of reinigingsmiddelen die de wasmachine kunnen beschadigen (neem de aanbevelingen en waarschuwingen van de fabrikant van het schoonmaakmiddel in acht).

5.2 Eerste verbinding met een Wi-Fi-netwerk

De app ConnectLife

ConnectLife is een Smart Home-platform dat mensen, apparaten en services met elkaar verbindt. De ConnectLife-app bevat geavanceerde digitale services en oplossingen waarmee gebruikers zorgeloos hun apparaten kunnen bewaken en bedienen, smartphonemeldingen kunnen ontvangen en software kunnen bijwerken (de ondersteunde functies kunnen variëren per apparaat en regio/land).

De app installeren

Voor het verbinden van een slim apparaat is een eigen 2,4 GHz Wi-Fi-netwerk nodig en een smartphone met daarop de app ConnectLife.

De app ConnectLife kan gratis worden gedownload in de Apple App Store® of Google Play™. U kunt ook de volgende code scannen:



1. Installeer de app ConnectLife en maak een account of log in op uw bestaande account.

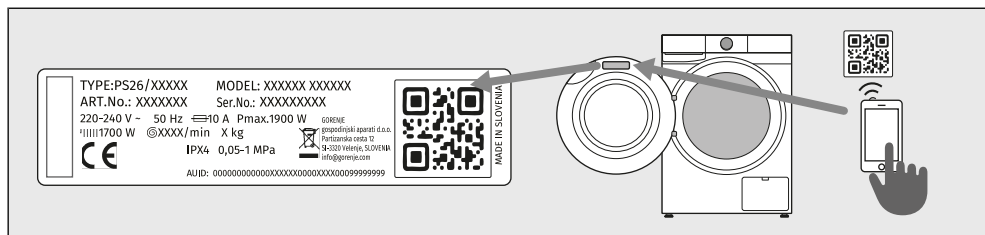

2. Ga in de app ConnectLife naar het menu Apparaten toevoegen en volg de instructies op.

Een unieke QR-code is te vinden in de garantiedocumentatie en op het typeplaatje van het apparaat.

3. Als de verbinding tot stand is gebracht, kan het apparaat op afstand worden bediend via de app.

Hoe maak ik verbinding met mijn apparaat?

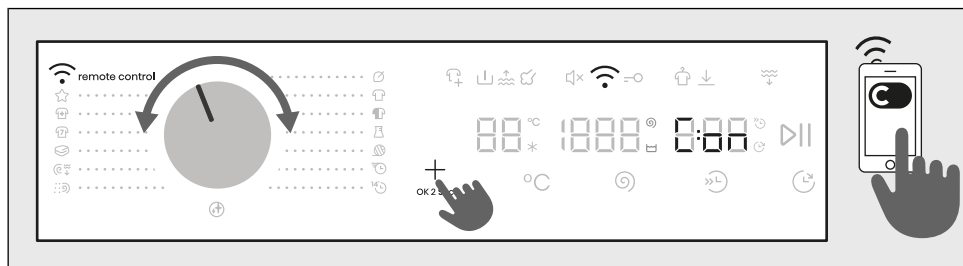

OPEN HET MENU

De machine moet ingeschakeld zijn. Draai de programmakeuzeknop naar *Remote Control*.

Houd de knop **+** op het apparaat ingedrukt totdat de functie verschijnt die u wilt activeren (**Con** / **PAIR** / **UNP** / **OFF**) verschijnt op het display.

De gewenste functie activeert u door de knop **+** los te laten terwijl de functie wordt weergegeven op het display.

VERBINDING TUSSEN DE MACHINE EN DE APP

Con CONNECTION SETUP (*Verbindingsinstelling*) (van 3 tot 6 sec)

Wanneer u de knop loslaat, wordt de functie geactiveerd. Het aftellen van 5 minuten begint. Vervolg uw activiteiten in de app.

PAIR PAIRING (*Koppelen*) (van 6 tot 9 sec)

Wanneer u de knop loslaat, wordt de functie geactiveerd. Het aftellen van 3 minuten begint. Vervolg uw activiteiten in de app.

UNP UNPAIRING (*Ontkoppelen*) (van 9 tot 12 sec)

Wanneer u de knop loslaat, wordt de functie geactiveerd. Het aftellen van 1 minuut begint.

Met deze stap worden alle actieve gebruikers van de machine verwijderd. Als u de machine daarna weer op afstand wilt kunnen bedienen, moet u de stappen voor het toevoegen van een gebruiker opnieuw uitvoeren **PAIR**.

OFF OFF (*Uit Wi-Fi*) (van 12 tot 15 sec)

Wanneer u de knop loslaat, wordt de Wi-Fi-verbinding van de machine uitgeschakeld.

Alle machine-instellingen blijven onveranderd.

MENU VERLATEN

Verlaat het menu door de knop **+** langer dan 15 sec ingedrukt te houden.



INFORMATIE!

U kunt het apparaat ook met uw telefoon bedienen als uw telefoon en het apparaat niet met hetzelfde Wi-Fi-netwerk zijn verbonden (de telefoon moet dan echter wel een actieve internetverbinding hebben). Dit betekent dat u uw apparaat ook kunt bedienen als u niet thuis bent.



INFORMATIE!

Het apparaat kan vanaf meerdere telefoons worden bediend. Alle telefoons die zijn gekoppeld aan het apparaat kunnen worden gebruikt om het apparaat te bedienen en de werking ervan in de gaten te houden, ongeacht welke gebruiker het wasprogramma heeft gestart. Op elke telefoon moet met een ander persoonlijk account zijn ingelogd in de **ConnectLife** .



INFORMATIE!

Nadat u het apparaat vanaf uw telefoon hebt gestart, kan iemand die zich in de buurt van het apparaat bevindt de controle overnemen en het apparaat uitschakelen of bedienen. Als dit gebeurt, krijgt u hiervan een melding. U kunt het apparaat dan niet meer vanaf uw telefoon bedienen. Wilt u het apparaat weer vanaf uw telefoon bedienen, dan moeten alle verplichte stappen opnieuw worden doorlopen.

Welke WiFi-routers kunnen worden gebruikt?

Alleen 2,4 GHz-netwerken worden ondersteund. Indien de **ConnectLife**-app tijdens het instellen van de verbinding uw lokale netwerk niet kan vinden, controleer dan het volgende:

- uw router werkt op de 2.4GHz-frequentie,
- uw netwerk niet is verborgen, en
- het signaal sterk genoeg is.

Hebt u nog meer vragen?

Ga naar onze website op www.connectlife.io of neem contact met ons op via hello@connectlife.io.

De software op afstand upgraden

Controleer in de **ConnectLife**-app op software-updates.

6. HET WASPROCES, STAP VOOR STAP (1-7)

Dit hoofdstuk beschrijft hoe u:

stap 1: het wasgoed sorteert,

stap 2: het wasgoed in de wasmachine legt en wasmiddel toevoegt,

step 3: de wasmachine inschakelt,

step 4: het wasprogramma selecteert,

stap 5: extra functies selecteert,

stap 6: het wasprogramma start,

stap 7: de wascyclus voltooit.

6.1 Sorteert het wasgoed

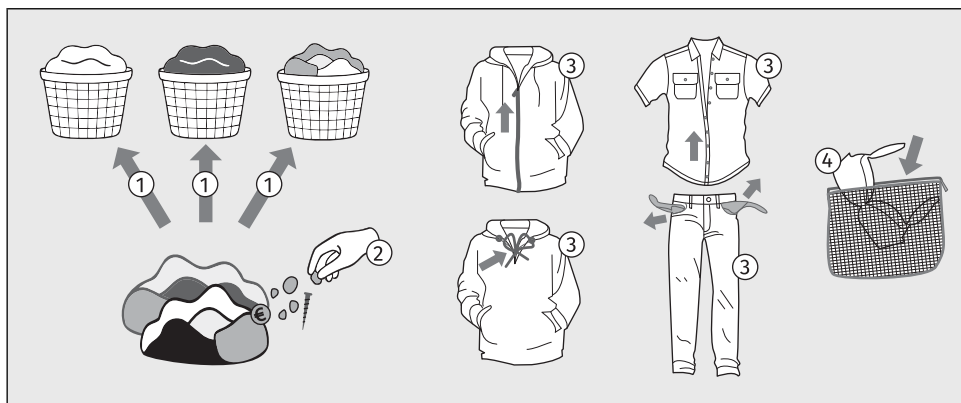

1. Sorteert het wasgoed op het type textiel, kleur, vuilheid en de toegestane wastemperatuur (zie *Wasprogramma's*).
Was het wasgoed dat veel vezels of pluïsjes afgeeft apart van ander wasgoed.
2. Verwijder eerst zorgvuldig alle vaste voorwerpen en onderdelen uit de kledingstukken die u wilt wassen, om te voorkomen dat de machine beschadigd of het pompfilter verstopt raakt. Denk bijvoorbeeld aan (controleer ook alle zakken en kleppen):
 - vaste voorwerpen (bijvoorbeeld schroeven, clips, kleine steentjes, hooi, etc.),
 - voedselrestanten (bijvoorbeeld botjes, gedroogd deeg, etc.),
 - gedroogde onderdelen van bouw materiaal (bijvoorbeeld mortel, zand, modder, etc.).
3. Sluit de knopen en ritsen, knoop eventuele linten vast en keer de zakken binnenstebuiten; verwijder alle metalen clips die het wasgoed en de binnenkant van de wasmachine kunnen beschadigen of de afvoer kunnen verstopen.
Leeg zakken. Munten, spijkers enz. kunnen de machine en het weefsel beschadigen.
4. Doe zeer gevoelig wasgoed of kleinere stukken wasgoed in een daarvoor bestemde waszak van textiel.
(De speciaal daarvoor bestemde waszak van textiel is apart leverbaar.)



WAARSCHUWING!

De fabrikant aanvaardt geen verantwoordelijkheid voor storingen die worden veroorzaakt doordat deze instructies niet zijn nageleefd, wat ook de geldigheid van de garantie nadelig kan beïnvloeden. De fabrikant brengt ook servicekosten in rekening wanneer er vreemde voorwerpen in de pomp aanwezig zijn die moeten worden verwijderd of wanneer de pomp moet worden gereinigd.

Raadpleeg voor het sorteren van de was de onderstaande tabel en de etiketten van het wasgoed.

Wassen	Drogen
Het getal in het mandsymbool staat voor de maximaal toegestane wastemperatuur in (°C).	De markering in het vierkant geeft aan wat de droogmethode voor het wasgoed is.
Normale was	Drogen op vlakke ondergrond
Delicate was	Ophangen
Zeer delicate was	Drogen bij een lage temperatuur
Alleen handwas tot 40°C	Drogen bij een hoge temperatuur
Kan niet worden gewassen	Niet in de droogtrommel drogen
De lijn onder het mandsymbool geeft de mate van intensiteit van de behandeling aan: één lijn betekent dat mild moet worden gewassen (minder mechanisch effect, lagere centrifugeersnelheid), twee lijnen betekent dat zeer mild moet worden gewassen (bijv. wol, zijde, synthetische stoffen).	Indien het vierkante symbool schuine lijnen heeft, dan moet het wasgoed in de schaduw op natuurlijke wijze worden gedroogd. Schuine lijnen worden mogelijk gebruikt in combinatie met andere symbolen in het vierkant.
Chemisch reinigen	Strijken
Stomen is bedoeld voor textiel dat niet in de wasmachine kan of mag worden gedroogd.	Strijken met stoom kan textiel permanent beschadigen.
Stomen met alle soorten oplosmiddelen	Strijken bij maximaal 200°C
Stomen met bepaalde oplosmiddelen (afhankelijk van het label)	Strijken bij maximaal 150°C
Professionele natte reiniging	Strijken bij maximaal 110°C
Chemisch reinigen niet toegestaan	Strijken niet toegestaan
Bleken	
Bleken is bedoeld voor het opruisen van en het verwijderen van vlekken uit textiel dat met bleek kan worden gewassen in een wasmachine. Volg altijd de instructies van de fabrikant op.	



Bleken met alle bleekmiddelen



Bleken niet toegestaan



Bleken met bleekmiddelen op zuurstofbasis

6.2 Plaats het wasgoed in de wasmachine en voeg wasmiddel en/of wasverzachter toe

Vullen van de wasmachine

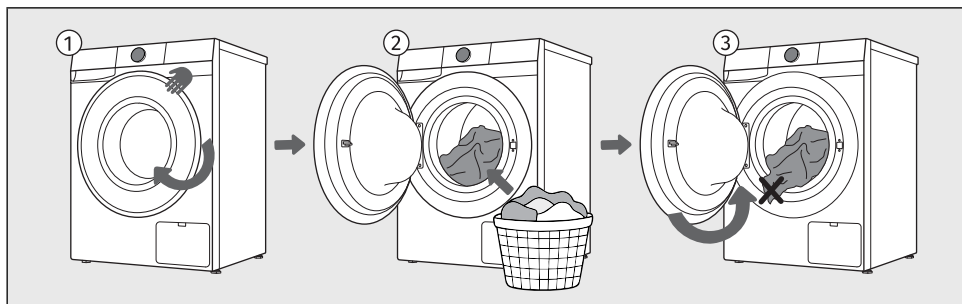

- 1 Trek de handgreep naar u toe en open de deur van de wasmachine.
- 2 Controleer of de trommel leeg is en doe vervolgens het wasgoed in de trommel.
- 3 Zorg ervoor dat er geen wasgoed achterblijft tussen de deur en het deurrubber. Sluit de deur van de wasmachine.



INFORMATIE!

Leg niet te veel wasgoed in de trommel! Zie hoofdstuk *Wasprogramma's* en houd u aan de voorgeschreven belading zoals aangegeven op het typeplaatje. Als de trommel te vol is, zal het wasgoed slechter worden gewassen.

Het verdient aanbeveling om wasgoed los van elkaar te maken en het gelijkmatig in de wasmachinetrommel te verdelen.

Wasmiddel en wasverzachter toevoegen



INFORMATIE!

Voeg geen geharde brokken poederwasmiddel toe aan de wasmiddeldoseersysteem, omdat dit de leidingen in de wasmachine kan verstopen.

Leg de wasmiddelcapsule voor eenmalig gebruik altijd rechtstreeks in de trommel. Leg hem nooit in de doseerlade!

Indeling van de doseerlade

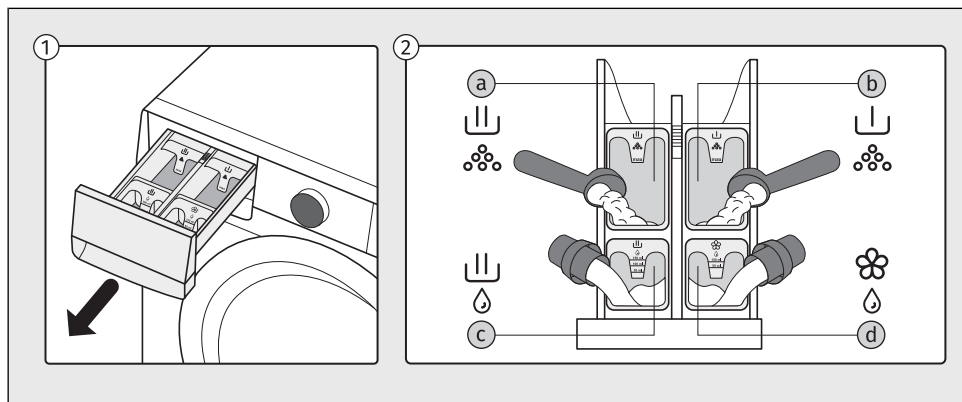

- 1 De doseerlade bevindt zich aan de linkerbovenzijde van de wasmachine. Houd de hendel aan de onderzijde van de lade vast en trek deze naar u toe om de lade uit te nemen.
- 2 De verschillende vakjes van de doseerlade kunnen worden gevuld met waspoeder, vloeibaar wasmiddel of vloeibare wasverzachter:
 - a - compartiment voor *waspoeder* voor de hoofdwash
 - b - compartiment voor *waspoeder* voor de voorwash
 - c - compartiment voor *vloeibaar* wasmiddel voor de hoofdwash
 - d - compartiment voor *vloeibare* wasverzachter

De doseerlade vullen

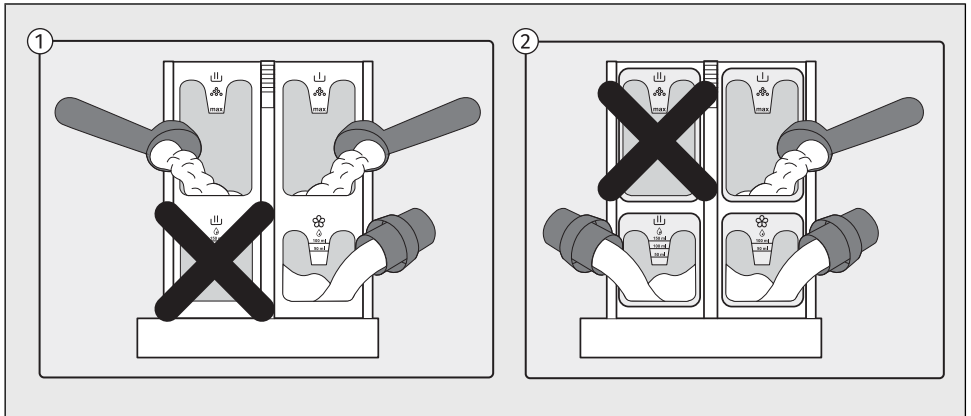

- 1 Als u het compartiment voor *waspoeder* gebruikt tijdens de hoofdwasmag, mag u niet tegelijkertijd het compartiment voor *vloeibaar* wasmiddel vullen.
- 2 Als u het compartiment voor *vloeibaar* wasmiddel gebruikt tijdens de hoofdwasmag, mag u niet tegelijkertijd het compartiment voor *waspoeder* vullen.



WAARSCHUWING!

Indien u toch beide compartimenten vult, zal de machine een excessieve hoeveelheid schuim produceren en zal het wasprogramma niet correct worden uitgevoerd!



WAARSCHUWING!

Open de lade van de doseerbak niet terwijl een wasprogramma actief is, omdat dit kan leiden tot een onjuiste werking.

6.3 Schakel de wasmachine in

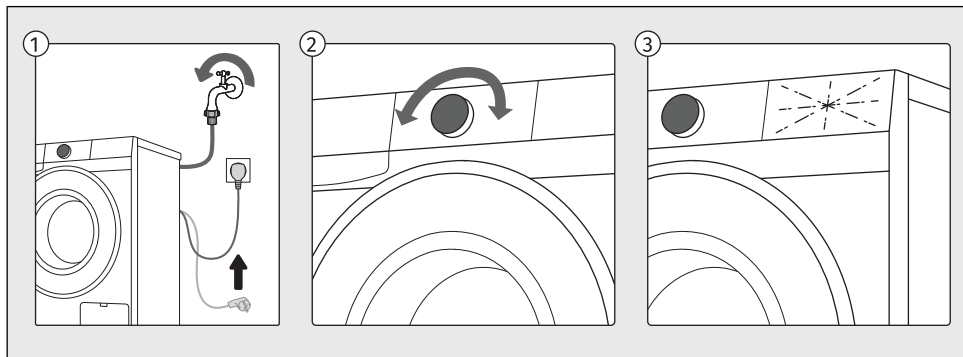

- 1 Gebruik het netsnoer om de wasmachine aan te sluiten op het elektriciteitsnet en zorg ervoor dat de watertoevoer open is.
- 2 Draai, als u het apparaat wilt inschakelen, de keuzeknop naar een willekeurige stand.
- 3 De pictogrammen op het display gaan branden.

6.4 Kies het wasprogramma

Een wasprogramma selecteren op het bedieningspaneel

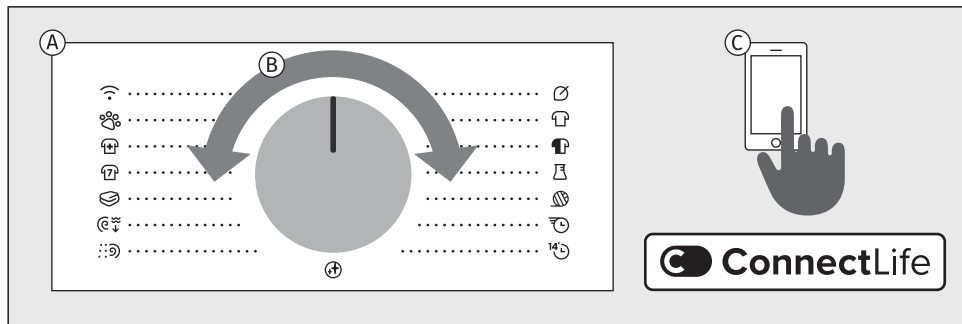

- A** De wasmachine biedt wasprogramma's die staan aangegeven rondom de programmakeuzeknop.
- B** Selecteer het wasprogramma door de programmakeuzeknop naar links of rechts te draaien (afhankelijk van het type wasgoed en in hoeverre het wasgoed is vervuild). Zie hoofdstuk *Wasprogramma's*.
- C** Behalve de programma's die worden getoond op het bedieningspaneel, zijn er extra programma's beschikbaar in de **ConnectLife**-app. Volg de instructies in de app.

Toelichting bij de hieronder gebruikte symbolen:







Maximale vulling	Stoom
Centrifugeer-snelheid	Einde uitstel
°C Temperatuur	Extra water
* Koud wassen	Anti kreuk
L Voorwas	Snel + Sneller

Toelichting bij symbolen voor soorten wasmiddel volgens Verordening (EU) 1015/2010:

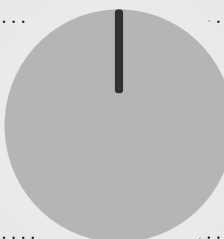























Universeel	Voor fijne was en wol
Voor gekleurde was	Speciaal































Wasprogramma's









Alle programma's die staan aangegeven op het bedieningspaneel kunt u starten vanaf de machine of vanuit de app. Draai de programmakeuzeknop naar *Bediening op afstand*. Sluit de deur en druk vervolgens op *Start/Pauze*. De machine blijft vervolgens 24 uur gereed voor bediening via de app. Zie ook het volgende hoofdstuk.

Remote Control	 Eco 40-60
Huisdierhaar	  Katoen Wit
Poils Animaux		Coton Blanc
Anti-Allergy   Katoen Kleur
.....		Coton Couleurs
Sportkleding  Synthetisch
Textiles Sport		Synthétiques
Beddengoed  Wol	
Literie	Laine	
Centrif. & Afpomp. Power 39'	
Essorage & Vidange		
Spoelen & Verzachten Snel 14'	
Rinçage & Assoupl.	Rapide	
Trommelreiniging Nettoyage Tambour 		



Programma's op het frontpaneel

























Programma			Optionele selecteerbare extra functies
Eco 40-60*	10 kg	1400	 
40°C–60°C  	Normaal vervuuld katoenen wasgoed dat gezamenlijk in dezelfde cyclus kan worden gewassen op zowel 40°C als 60°C. * <i>Testprogramma voor naleving van de verordening van de Commissie (EU) nr. 2019/2023 betreffende ecologisch ontwerp en verordening 2019/2014 inzake energie-etikettering.</i>		
Katoen Wit Coton Blanc 	10 kg	1400	       
20°C–90°C  	Gebruik het programma <i>Katoen Wit/Coton Blanc</i> voor het wassen van normaal vervuuld katoenlinnen. U kunt zelf het toerental instellen. De programmaduur en de hoeveelheid water worden aangepast aan de hoeveelheid wasgoed. Selecteer voor zwaar vervuilde kledingstukken de functie <i>Voorwas</i> of <i>Extra water</i> . Voor gebruikers met allergieën is het raadzaam om de functie <i>Extra spoelen</i> te gebruiken, om het wasgoed grondiger te spoelen.		
Katoen Kleur Coton Couleurs 	5 kg	1200	       
*–60°C  	Dit programma wordt gebruikt voor het wassen van gekleurde was met speciaal daarvoor bestemde wasmiddelen. Het is raadzaam om donkere kledingstukken binnenstebuiten te wassen.		

















Programma			Optionele selecteerbare extra functies
Synthetisch Synthétiques 	3,5 kg	1200	      
*-60°C 	Het programma <i>Synthetisch</i> is geschikt voor kledingstukken van synthetische en gemengde vezels of viscose en voor de eenvoudige verzorging van katoenen was.		
Wol Laine	2 kg	800	     
*-40°C 	Een mild wasprogramma voor wol, zijde en kleding die handmatig moet worden gewassen. De maximale temperatuur is 40°C. Dit programma heeft een korte draaicyclus. Het maximale toerental is 800 toeren/min. Gebruik bij dit programma geen wasverzachter!		
Power 39'	2 kg	1200	    
40°C 	Een programma voor kleinere hoeveelheden licht vervuild wasgoed.		
Snel 14' Rapide 14'	1 kg	1000	  
30°C 	Een programma voor katoenen kleding die weinig is gedragen of slechts licht bevuild is.		
Trommelreiniging Nettoyage Tambour 	/	1400	
90°C	Dit programma wordt gebruikt voor het reinigen van de trommel en het voor verwijderen van resten wasmiddel en bacteriën. Draai, om het programma te selecteren, de keuzeknop naar links of rechts naar de stand <i>Trommelrein./Nettoy. Tamb.</i> (Zelfreinigend programma). Er kunnen geen andere extra functies worden geselecteerd. De trommel moet leeg zijn. Voeg geen wasmiddel en wasverzachter toe! U kunt een kleine hoeveelheid witte azijn (circa 2 dl) of natriumbicarbonaat (1 eetlepel of 15 g) toevoegen voor een effectieve ontkalking. Het verdient aanbeveling dat u het programma ten minste éénmaal per maand gebruikt. U kunt de reinigingsmiddelen toevoegen aan het bakje voor hoofdwasmiddel of aan de trommel.		
Spoelen & Verzachten Rinçage & Assoupl.	10 kg	1400	  
/	Met dit programma worden twee koude spoelbeurten uitgevoerd, en een korte centrifugebeurt. Het is geschikt voor wasgoed dat alleen hoeft te worden gespoeld.		
Centrif. & Afpomp. Essorage & Vidange	10 kg	1400	 
/	Gebruik dit programma wanneer het wasgoed alleen hoeft te worden gecentrifugeerd of om water uit nat wasgoed af te voeren.		

Programma			Optionele selecteerbare extra functies
Beddengoed Literie 	5 kg	1200	       
30°C–90°C  	Dit programma kan worden gebruikt om beddengoed, kussens en andere grotere items te wassen. Het wekelijks wassen van beddengoed verwijderd huidschilfers en huisstofmijt.		
Sportkleding Textiles Sport	3,5 kg	1000	      
*-40°C  	Dit programma is geschikt voor het wassen van kleding met membraan, waterdichte kleding en ademende kleding die eenvoudige verzorging nodig heeft. Het kan worden gebruikt voor sportkleding van verschillende materialen en bestaat uit een combinatie van wassen op een lage temperatuur en langzaam draaien. Gebruik bij dit programma geen wasverzachter!		
Anti-Allergy 	5 kg	1200	       
40°C–90°C   	Dit programma kan worden gebruikt voor het wassen van normaal tot sterk vervuilde kleding die bijzondere zorg nodig heeft, zoals kleding van personen met een zeer gevoelige huid of een huidallergie. Het is raadzaam om de kleding binnenstebuiten te keren, zodat huidschilfers en andere resten er goed uit worden gespoeld. U kunt ook de optie voor het wassen op de maximale temperatuur en met het maximale toerental selecteren. De ingestelde temperatuur wordt gedurende een langere periode gehandhaafd dan bij conventionele programma's en er wordt gebruikgemaakt van intense bewegingen.		
Huisdierhaar Poils Animaux	5 kg	1200	 
40°C   	Tijdens dit programma worden haren van huisdieren van uw kledingstukken verwijderd. Het wasprogramma omvat een automatische voorwas en extra spoelbeurten. Reinig na afloop van het wasprogramma het glas van de wasmachinedeur en het pompfilter waarin zich haren van huisdieren kunnen bevinden. We raden aan om na het wassen het programma <i>Trommelrein./Nettoy. Tamb.</i> uit te voeren om eventuele haren van huisdieren grondig uit de wasmachine te verwijderen.		
 Remote Control	Gebruik het programma <i>Bediening op afstand</i> om uw apparaat op afstand te bedienen (via uw telefoon). Alle programma's en functies van een specifiek programma van het apparaat (zie het gedeelte <i>VOOR HET EERSTE GEBRUIK / Eerste verbinding met een Wi-Fi-netwerk</i> en <i>INSTELLINGEN EN AANPASSINGEN OP HET APPARAAT / Bediening op afstand</i>) kunnen worden geselecteerd. In de app kunnen ook extra programma's en een aantal extra instellingen worden geselecteerd.		
40°C    	Een programma voor kleding van synthetische en gemengde vezels, en voor de eenvoudige verzorging van katoen. Lees de wasinstructies zorgvuldig door. De wastemperatuur kan worden ingesteld tot 60 °C en het toerental tot 1200 toeren/min.		

In de app ConnectLife kunnen de volgende wasprogramma's worden geselecteerd:

Programma			Optionele selecteerbare extra functies
Pillow Kussen	5 kg	800	 
40°C 	Gebruik dit programma om dekens, jassen, vesten of jacks te wassen. Plaats de kleding zodanig in het apparaat dat deze niet in aanraking komt met de rubberen afdichting of het glas.		
New Clothes Nieuwe kleren	5 kg	1200	 
30°C 	Een ideaal programma voor de eerste wasbeurt van nieuwe kleding die kleurstof kan afgeven of restanten van textielafwerking kan bevatten.		
Dark Clothes Donkere kleding	5 kg	1200	 
40°C 	Dit programma helpt de intensiteit van donkere kleuren te behouden.		
Plush Toys Pluche speelgoed	5 kg	1000	 
30°C 	Een mild en effectief programma voor knuffels.		
Kids Wear Kinderkleding	5 kg	1200	 
60°C 	Een programma voor effectieve vlekverwijdering en een verbeterde hygiëne. Ideaal voor dagelijkse kinderkleding.		
Swimwear Zwemkleding	5 kg	1000	 
30°C 	Een programma voor delicate zwemkleding. Verwijdert zout en houdt de stof langer goed.		
Waterproof Waterdicht	2,5 kg	800	 
* 	Een programma voor het impregneren van kledingstukken met speciale middelen die de waterdichtheid vergroten.		
Tights / Stockings Panty / Kousen	5 kg	1200	 
30°C 	Een extra mild programma voor fijne en rekbare stoffen.		

Programma			Optionele selecteerbare extra functies
Lingerie Lingerie	5 kg	800	 
30°C 	Een mild programma voor fijne en rekbare stoffen en kant. Het is raadzaam om een waszakje te gebruiken.		
Kitchen Towels Keukendoeken	5 kg	1200	 
60°C 	Een programma voor zwaar vervuild keukentextiel, zoals vaat- en handdoeken.		
Bleaching Bleken	5 kg	1200	 
60°C 	Een programma voor gebruik met chloorvrije bleekmiddelen. Het helpt hardnekkige vlekken te verwijderen en de frisheid van lichtgekleurde stoffen te herstellen. Alleen geschikt voor stoffen die volgens het etiket bleekbestendig zijn.		
Activewear Outdoor- kleding	5 kg	800	 
30°C 	Een programma voor technische vezels en elastische materialen die veel worden gebruikt in sportkleding.		
Curtains Gordijnen	5 kg	800	 
30°C 	Een mild programma met een hoger waterniveau en minimale mechanische bewegingen, om kreuken in en beschadiging van delicate stoffen met opdruk te voorkomen.		
Easy Care Easy Care	5 kg	1000	 
40°C 	Een programma voor kleding van synthetische en gemengde vezels, en voor de eenvoudige verzorging van katoen. Lees de wasinstructies zorgvuldig door. De wastemperatuur kan worden ingesteld tot 60 °C en het toerental tot 1200 toeren/min.		
Steam Refresh Oprissen Stoom	1,5 kg		
/	Met dit programma kan kleding worden verzacht en gedesinfecteerd. Oprissen met stoom maakt strijken overbodig. Na oprissen met stoom kan de was enigszins vochtig zijn of kleine sporen van water bevatten.		
Baby Baby Care	5 kg	1200	 
60°C 	Dit programma wordt gebruikt voor het wassen van kleding die speciale zorg nodig heeft, zoals babykleding of kleding voor mensen met een huidallergie.		

Programma			Optionele selecteerbare extra functies
Shirts Overhemden	5 kg	800	 
30°C 	Een programma voor het wassen van boorden en manchetten zonder ze te kreuken. Er wordt gewassen met een lage temperatuur, meer water en zacht draaien.		
Jeans Jeans	5 kg	1200	 
40°C 	Een programma voor denim en spijkerbroeken. Was de kleding binnensbuiten.		
Shoes Schoenen	5 kg	800	 
30°C 	Een programma voor sneakers zonder leer. Grote vervuiling moet u voorafgaand aan het wassen verwijderen met een borstel. Het wasprogramma omvat een automatische voorwas. Een kleine extra lading handdoeken of schoonmaakdoeken verbetert het wasresultaat en vermindert het geluid. Gebruik geen wasverzachter. Volg de instructies op het wasetiket.		
Fabric Care Textiel behand.	5 kg	800	 
40°C 	Ideaal programma voor delicate stoffen. Wast mild, om slijtage te verminderen. Stoffen blijven langer mooi en gaan langer mee.		
Casual Wash Dagelijkse was	5 kg	1200	 
30°C 	Een ideaal programma voor licht vervuilde dagelijkse kleding, dat de kleur en kwaliteit van de stof behoudt met geoptimaliseerd energieverbruik.		



INFORMATIE!

Programma's die draaien op lagere temperaturen en langer duren, zijn over het algemeen het meest efficiënt als het gaat om verbruik van energie en water.



INFORMATIE!

Geluid en resterend vochtgehalte worden beïnvloed door de centrifugesnelheid: hoe hoger het toerental tijdens het centrifugeren, hoe meer geluid er wordt geproduceerd en hoe lager het resterende vochtgehalte is.

**INFORMATIE!**

Doseer wasmiddelen in poeder of vloeibare vorm volgens de instructies van de fabrikant, afhankelijk van de wastemperatuur, het gekozen wasprogramma, de vervuiling van het wasgoed en de hardheid van het water.

Wanneer er zich overmatig veel schuim in de wasmachine ontwikkelt of schuim via het doseerbakje naar buiten komt, moet het gewassen wasgoed goed worden nagespoeld. Kies een wasprogramma met een grote hoeveelheid water en gebruik geen wasmiddel.

**INFORMATIE!**

De maximale hoeveelheid wasgoed in kg (voor het programma *Katoen*) wordt aangegeven op het typeplaatje onder de deur van de wasmachine (zie hoofdstuk *BESCHRIJVING VAN DE WASMACHINE / Technische gegevens op het typeplaatje*).

Maximale of nominale belasting is van toepassing op wasgoed dat is voorbereid volgens de IEC 60456-norm.

Voor een beter wasresultaat raden wij aan te wassen op het *Katoen*wasprogramma met 2/3 vulling.

**INFORMATIE!**

Lage watertemperatuur, lage netspanning en kleine wasladingen kunnen de wastijd beïnvloeden.

6.5 Selecteer extra functies

Extra functies kiezen

Nadat er een wasprogramma is geselecteerd, kunnen voor bepaalde programma's extra functies worden gekozen en ingesteld.

Bepaalde functies kunnen ook later worden geselecteerd en ingesteld terwijl het programma al wordt uitgevoerd. (Zie hoofdstuk *INSTELLINGEN EN AANPASSINGEN OP HET APPARAAT.*)

Het instellen gebeurt in drie stappen:

- **de functie selecteren** (hierna **Selectie** genoemd),
- **het functieniveau instellen**, indien de functie dit toestaat (hierna **Niveau / Beschrijving / Display** genoemd),
- **de functie activeren** (hierna **Activering / Deactivering / Afsluiten** genoemd).

Druk op de toets *Start/Pauze* als u geen extra functies wilt selecteren.

De individuele functies staan hieronder beschreven.

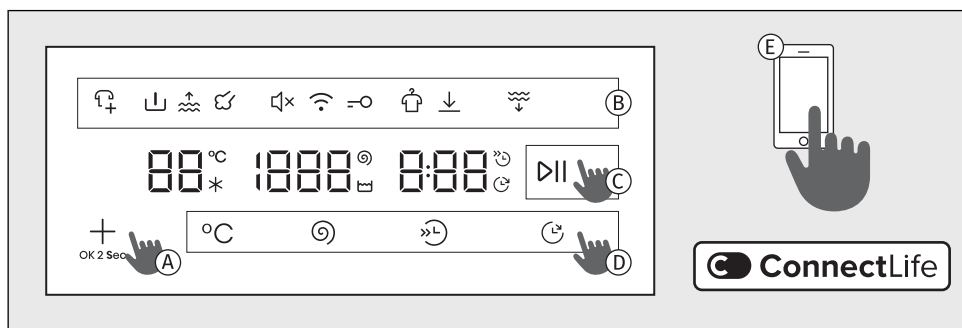

- A** Druk op de toets **+** om een functie te selecteren en bevestigen. Met een korte druk op de toets kan door de beschikbare opties worden gebladerd. Deze functies worden boven aan het display verlicht weergegeven. Bepaalde functies zijn niet beschikbaar voor bepaalde programma's.
- B** Het symbool van de geselecteerde functie wordt gedeeltelijk of geheel verlicht. Als de functie niet is ingeschakeld, wordt het symbool niet verlicht. De functie die momenteel wordt geselecteerd, gaat knipperen en wordt deels verlicht. Bevestig de instelling door op **+** te drukken. De functie wordt volledig verlicht. Herhaal de bovenstaande procedure als u nog een extra functie wilt selecteren of instellen.
- C** Start de wascyclus door op *Start/Pauze* te drukken om de functie te activeren. De geselecteerde functies zijn tijdens de werking van het programma verlicht.
- D** Met de functietoetsen **°C** **⊗** **⊙** **⊕** kunnen bepaalde extra functies rechtstreeks worden geselecteerd, ingesteld en bevestigd.
- E** U kunt ook een programma selecteren in de app **ConnectLife**. Volg hiervoor de instructies in de app op.



INFORMATIE!

Wanneer u **+** langer dan drie seconden indrukt, worden de *Wi-Fi*-instellingen geopend (dit is van toepassing wanneer *Remote Control* is geselecteerd met de programmakeuzeknop).

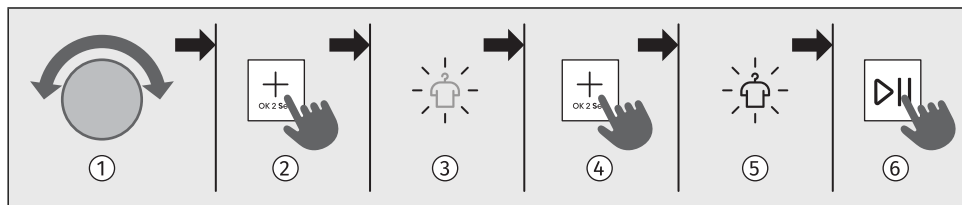

Een aantal extra functies











- 1 Gebruik de programmakeuzeknop om het gewenste programma te selecteren.
- 2 Druk herhaaldelijk op de toets \oplus tot het symbool van de gewenste functie oplicht en begint te knipperen. (Met een korte druk op de toets \oplus kunt u door de beschikbare functies bladeren.)
- 3 Het symbool van de gewenste functie knippert.
- 4 Houd \oplus 2 seconden ingedrukt om de functie te selecteren en naar de volgende te gaan.
- 5 Het symbool van de geselecteerde functie gaat volledig branden.
- 6 De functie activeert u door 2 seconden op \oplus te drukken.
- 7 Druk op *Start/Pauze* om de wascyclus te starten. Tijdens het wasprogramma brandt de verlichting van alle geselecteerde functies op volle sterkte.

Welke extra functieopties mogelijk zijn, varieert al naargelang het programma.





$^{\circ}\text{C}$	Temperatuur Veranderen van de temperatuur voor het geselecteerde programma.
Selectie:	Als u de wastemperatuur wilt wijzigen, druk dan op $^{\circ}\text{C}$ totdat de gewenste temperatuur is ingesteld. Elk programma heeft een vooraf ingestelde temperatuur, die voor bepaalde programma's kan worden gewijzigd met de knop $^{\circ}\text{C}$. Wanneer u een koude was selecteert, gaat de indicator $*$ branden. Indien selectie van de temperatuur niet mogelijk is, wordt \square weergegeven op het display.
Activeren:	Indien de instelling niet mogelijk is, zal de voorkeuze-instelling tweemaal knipperen.



	<p>Centrifugeren (toerental/pomponderbreking/afpompen) Om de centrifugeersnelheid aan te passen.</p>
<p>Selectie:</p>	<p>U kunt de gewenste centrifugeersnelheid instellen. Elk programma (behalve het programma <i>Trommelrein./Nettoy. Tamb.</i>) heeft een vooraf ingestelde centrifugeersnelheid, die u kunt wijzigen. Als u de centrifugeersnelheid wilt wijzigen, druk dan op  totdat de gewenste centrifugeersnelheid is bereikt.</p> <ul style="list-style-type: none"> • Indien u het water wilt afvoeren, selecteer dan <i>Water afpompen ...</i>, en 0 verschijnt op het display. De wastijd wordt verkort. • Indien u de laatste spoeling wilt behouden, selecteer dan <i>Spoelstop rh</i>. Activeer deze functie om kreuken te voorkomen wanneer u het wasgoed niet uit de wasmachine kunt verwijderen onmiddellijk nadat de cyclus is voltooid. De knop <i>Start/Pauze</i> en het symbool rh knipperen. Voordat u verdergaat, kunt u de centrifugeersnelheid instellen. U moet op <i>Start/Pauze</i> drukken om de cyclus te voltooien; tot dan zal het wasprogramma wachten tot de laatste spoeling. <p>Druk op <i>Start/Pauze</i> om verder te gaan. Het water wordt afgevoerd en de laatste centrifugeercyclus wordt uitgevoerd.</p>
<p>Activeren:</p>	<p>Indien de instelling niet mogelijk is, zal de voorkeuze-instelling tweemaal knipperen. De geselecteerde centrifugeersnelheid wordt weergegeven op het display.</p>

	<p>Snelwassen (kortere wastijd) Om wasgoed snel te wassen.</p>
<p>Selectie:</p>	<p>Als de functie is geactiveerd, wordt het wasprogramma uitgevoerd met een kortere wasduur. Er zijn twee keuzes beschikbaar (afhankelijk van het geselecteerde wasprogramma). Nadat u op  drukt, wordt de uiteindelijke programmatijd gecorrigeerd op het display. Indien u het wasprogramma nog verder wilt inkorten, druk dan nogmaals op ; de uiteindelijke programmatijd wordt opnieuw gecorrigeerd. Indien u opnieuw op  drukt, wordt de instelling gereset. 1e keer drukken : <i>Snel</i> 2e keer drukken : <i>Sneller</i> 3e keer drukken : <i>Standaard</i> – standaardwasmodus (standaard)</p> <p>Voor het programma <i>Katoen Wit/Coton Blanc</i> raden wij een halve vulling aan.</p>
<p>Activeren:</p>	<p>Wordt niet weergegeven indien de instelling niet mogelijk is. Wanneer u <i>Snel</i> hebt geselecteerd, druk dan kort op <i>Start/Pauze</i> om het programma te starten. Indien u de knop <i>Start/Pauze</i> gedurende 3 seconden indrukt voordat het programma start, wordt de animatie 3-2-1 geactiveerd en de functie-instelling <i>Snel</i> opgeslagen.</p>

	Einde uitstel Functie voor het uitstellen van het einde van de wascyclus
Selectie:	<p>Kies het gewenste programma en de extra functies. Sluit de deur van de wasmachine. Druk op  totdat de gewenste vertraging tot het einde van het wasprogramma is bereikt. Na 5 sec wordt de geselecteerde vertraging tot het einde van het wasprogramma opgeslagen.</p> <p>De functie <i>Einde uitstel</i> kunt u instellen tot 24 uur:</p> <ul style="list-style-type: none"> - tot 6 uur: in stappen van 30 minuten, - vervolgens tot 24 uur: in stappen van 1 uur. <p>Als u op een willekeurige knop (behalve  en <i>Start/Pauze</i>) drukt, wordt de functie gereset. Daarom moet u vóór deze instelling alle andere gewenste functies instellen. De indicator  gaat branden op het display. De tijd van het einde van de cyclus wordt getoond.</p> <p>Voorbeeld van het instellen van deze functie: Het is nu 21.00 uur en u wilt dat het wasprogramma de volgende ochtend om 6.00 uur klaar is. Stel in dit geval de uitgestelde in op 9 uur.</p>
Onderbreking:	<ul style="list-style-type: none"> • Indien u een onderbreking wilt instellen voor de functie <i>Einde uitstel</i> terwijl u deze instelt, druk dan op  totdat de tijd --- verschijnt. Wacht 5 sec bij deze instelling en u kunt het menu verlaten zonder instelling van een eindvertraging. • U kunt de functie ook onderbreken door de programmakeuzeknop naar een ander programma te draaien en vervolgens terug te draaien naar het eerder geselecteerde programma. Selecteer opnieuw de gewenste functies en druk op <i>Start/Pauze</i> om de wascyclus te starten. • Indien u de functie wilt overslaan, houd dan de knop <i>Start/Pauze</i> gedurende 3 sec ingedrukt. De animatie 3-2-1 start, waarna het wasprogramma onmiddellijk start.
Activeren:	<p>Druk op <i>Start/Pauze</i> om te activeren.</p> <p>Na activering worden alle wasparameters en geselecteerde extra functies weergegeven op het display.</p> <p>De wasmachine begint met het aftellen van de ingestelde tijd. Zodra de resterende uitgestelde eindtijd gelijk is aan de programmaduur (bijv. 2:30), wordt het wasprogramma automatisch gestart.</p>

	Voorwas Voor het wassen van zeer vuile was met vooral hardnekkig, oppervlakkig vuil.
Selectie:	<p>Druk meerdere keren op  totdat het symbool  gaat branden. Selecteer <i>Voorwas</i> en voeg wasmiddel toe aan het voorwascompartiment.</p>
Activeren:	<p>De functie activeert u door 2 seconden op  te drukken.</p>

	Extra water (extra water/hoog waterniveau) Functie om bij bepaalde programma's meer water toe te voegen.
Selectie:	<p>Voor het wassen met een hoger waterniveau en extra spoelen. Druk meerdere keren op  totdat het symbool  gaat branden.</p>
Activeren:	<p>De functie activeert u door 2 seconden op  te drukken.</p>

	Stoom (desinfectie met stoom) Functie voor het toevoegen van een stoomcyclus aan het einde van het wasprogramma om wasgoed te desinfecteren.
Selectie:	Druk meerdere keren op + totdat het symbool  gaat branden.
Activeren:	De functie activeert u door 2 seconden op + te drukken.

	Anti kreuk (anti-kreuk) Een functie om het wasgoed los te schudden en minder te laten kreuken.
Selectie:	Gebruik van deze functie wordt aanbevolen voor de verzorging van was die deli- cater is. U kunt de functie selecteren als u de was niet onmiddellijk uit de wasmachine haalt nadat de cyclus is voltooid. U moet de functie activeren voordat u het programma start. Druk meerdere keren op + totdat het symbool  gaat branden. AC / End verschijnt op het display
Activeren:	De functie activeert u door 2 seconden op + te drukken.
Onderbre- king:	U kunt een functie te allen tijde deactiveren door op <i>Start/Pauze</i> drukken.

	DE WASTIJD OPTIMALISEREN In de beginfase van het wasprogramma gebruikt de wasmachine geavanceerde technologie om de hoeveelheid wasgoed te detecteren. Na belastingdetectie stelt de wasmachine de programmaduur in.
Selectie:	Automatisch
Activeren:	Automatisch

6.6 Start het wasprogramma

Het programma starten

Sluit de deur van de wasmachine en druk op de toets *Start/Pauze* rechts op het display om het wasprogramma te starten.

Het programma pauzeren, stoppen of wijzigen

Druk kort op *Start/Pauze* als u een **pauze** wilt inlassen in het wasprogramma. Op het display wisselt de resterende tijd tussen aan en uit. Druk kort opnieuw op *Start/Pauze* om het wasprogramma te **hervatten**.

Stop het wasprogramma door op *Start/Pauze* te drukken en deze knop 3 seconden ingedrukt te houden. Het huidige programma stopt en de wasmachine voert het water af. De deur wordt na bepaalde tijd ontgrendeld. Dezelfde procedure is van toepassing als u de programmakeuzeknop naar  draait. Draai de programmakeuzeknop weer naar het gewenste programma om de machine in te schakelen, stel de functies in en druk op *Start/Pauze* om het wasprogramma te starten.

De deur openen

De deur wordt ontgrendeld nadat het wasprogramma is voltooid en kan worden geopend.

De deur kunt u ook openen nadat het wasprogramma is gepauzeerd of stopgezet, mits het waterniveau in de machine voldoende laag is en de watertemperatuur niet te hoog is.







INFORMATIE!

Als de wasmachine niet is aangesloten op de netvoeding of als er tijdens de uitvoering van het programma een stroomstoring optreedt, kan de deur van de wasmachine niet worden geopend. In dat geval moet de wasmachine op de juiste wijze worden aangesloten of moet contact worden opgenomen met een servicemonteur.

Wasgoed toevoegen/ verwijderen tijdens de werking van de machine

Druk op *Start/Pauze*; na bepaalde tijd kunt u de deur openen:

- Indien de watertemperatuur in de trommel lager is dan 50 °C en het waterniveau in de trommel onder een bepaald niveau is (en de wasmachine niet in de laatste centrifugeerfase is), dan is aan de voorwaarden voldaan dat de elektronische deurvergrendeling en de deur van de wasmachine kunnen worden ontgrendeld (de knop *Start/Pauze* knippert en de resterende tijd knippert op het display). U kunt tijdens het wassen geen wasgoed toevoegen indien de watertemperatuur in de trommel hoger is dan 50 °C is.
- Indien het waterniveau te hoog is, moet u eerst water afvoeren uit de wasmachinetrommel. Symbool  is gedeeltelijk verlicht. Druk op  totdat symbool  begint te knipperen. Druk nogmaals op  en houd deze knop 2 seconden lang ingedrukt om water af te voeren. Op het display gaat  branden, de animatie 3-2-1 wordt getoond, het water wordt afgevoerd uit de machine, en de deur wordt ontgrendeld.

U kunt de deur van de wasmachine openen en wasgoed aan de trommel toevoegen of uit de trommel verwijderen. Druk op *Start/Pauze* om verder te gaan met het wasprogramma.



INFORMATIE!

De wastijd wordt vervolgd, daar waar het wasprogramma werd onderbroken.



INFORMATIE!

Als u tijdens het wassen een hoeveelheid wasgoed toevoegt, kan het wasgoed minder efficiënt worden gewassen door het ontbreken van een hernieuwde gewichtsherkenning van het wasgoed met als gevolg het wassen van het wasgoed in een kleinere hoeveelheid water, wat ook kan leiden tot schade aan het wasgoed (droog wrijven).

Ook de wastijd kan hierdoor worden verlengd.

Storing stroomvoorziening

Bij uitval van de elektriciteit wordt het wasprogramma onderbroken. Wanneer de stroomtoevoer is hersteld, wordt het wasprogramma hervat vanaf het punt waarop het werd onderbroken. Na afloop van de wascyclus verschijnt afwisselend **End** / **PF** op het display. Dit informeert de gebruiker over een stroomstoring en wat voor effect dit had op de uitvoering van het wasprogramma.

Wanneer de stroomtoevoer is hersteld, verschijnt **PF** op het display; na 5 seconden wordt het wasprogramma hervat vanaf het punt waar het was onderbroken.

6.7 Voltooi de wascyclus

Aan het eind van de wascyclus klinkt er een geluidssignaal en wordt op het scherm **End** *Einde* weergegeven. 5 min na beëindiging van het programma schakelt het apparaat over op een stand-by- of slaapmodus die weinig energie verbruikt.

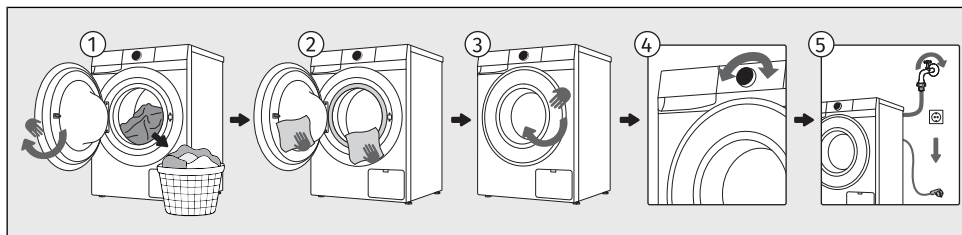

- 1 Open de deur van de wasmachine. Neem het wasgoed uit de trommel.
- 2 Droog het deurrubber en glas van de deur af.
- 3 Sluit de deur.
- 4 Schakel de wasmachine uit (draai programmakeuzeknop naar )
- 5 Sluit de waterkraan. Koppel het netsnoer los van het stopcontact.



INFORMATIE!

Verwijder het wasgoed zo snel mogelijk uit de trommel nadat het programma is voltooid. Dan blijft het fris.

7. INSTELLINGEN EN AANPASSINGEN OP HET APPARAAT

Dit hoofdstuk beschrijft hoe u:





- het geselecteerde programma en de geselecteerde functies opslaat,
- de machine met extra instellingen aan uw wensen aanpast, en
- toegang krijgt tot het menu van de gebruikersinstellingen.

Op het apparaat kan een aantal extra instellingen worden ingesteld. Hiermee kunt u het apparaat nog beter afstemmen op uw persoonlijke gebruik en wensen.

Het basisprincipe voor selectie van extra instellingen is vergelijkbaar met de selectie van functies. Zie hoofdstuk *HET WASPROCES, STAP VOOR STAP (1-7) / Een aantal extra functies*.



7.1 Programma en geselecteerde functies opslaan

U kunt de standaardinstellingen van elk wasprogramma wijzigen en deze opslaan voor gemakkelijker persoonlijk gebruik.

	Instellingen opgeslagen Een functie om instellingen op te slaan voor geselecteerde programma's en functies.
Selectie:	Druk verscheidene keren na selectie van het wasprogramma en extra functies op  totdat het symbool  gaat branden en knippert.
Activeren:	U slaat de instellingen op door op  te drukken. Het programma wordt opgeslagen totdat u het opnieuw wijzigt met dezelfde procedure of indien u de persoonlijke instellingen weer terugzet naar de fabrieksinstellingen (zie het hoofdstuk hieronder).



	AdaptTech Een automatische functie voor het opslaan van vaakgebruikte programma's en functies.
Activeren:	Wanneer een instelling van een wasprogramma drie keer op rij wordt gebruikt, wordt deze instelling opgeslagen als standaardinstelling en wordt deze suggestie altijd getoond wanneer u het betreffende wasprogramma selecteert. Als u de instellingen van een wasprogramma handmatig opslaat, wordt de AdaptTech -functie voor dit was- of wasprogramma gedeactiveerd. Het programma wordt opgeslagen totdat u de persoonlijke instellingen weer terugzet naar de fabrieksinstellingen (zie het hoofdstuk hieronder).

7.2 Extra machine-instellingen

	<p>Kinder Slot Een veiligheidsfunctie.</p>
<p>Activeren:</p> 	<p>Zolang het kinderslot is geactiveerd, kunnen programma's, instellingen of extra functies niet worden gewijzigd.</p> <p>Met deze instelling vergrendelt u het display, zodat kinderen niet per abuis een droogcyclus kunnen starten of wijzigen.</p> <p>Druk eerst op de toets \oplus om de functie te selecteren. Het symbool  licht op. Bevestig de selectie door de toets \oplus 2 seconden ingedrukt te houden.</p> <p>U kunt de functie ook activeren tijdens het programma met dezelfde procedure zoals boven beschreven.</p> <p>Indien u het kinderslot hebt geactiveerd, kunt het programma of extra functies niet wijzigen. Het kinderslot blijft zelfs geactiveerd nadat de machine is uitgeschakeld. U moet deze functie dus uitschakelen voordat u een nieuw programma selecteert.</p>
<p>Deactivering:</p>	<p>Houd de toets 3 sec \oplus seconden ingedrukt om het kinderslot uit te schakelen (te deactiveren). De animatie 3-2-1 wordt gestart. Aan het eind van de animatie wordt de functie uitgeschakeld (gedeactiveerd).</p> <p>Op dezelfde wijze kunt u de functie <i>Kinder Slot</i> ook tijdens het wasprogramma uitschakelen.</p>

	<p>Bediening op afstand Een functie voor bediening op afstand.</p>
<p>Omschrijving:</p>	<p>De machine moet verbonden zijn met het netwerk om deze functie te kunnen gebruiken. Zie hoofdstuk <i>VOOR HET EERSTE GEBRUIK</i>.</p> <p>De bediening op afstand is na activering 24 uur lang beschikbaar, zelfs wanneer de machine in de stand-bymodus gaat (het symbool  blijft verlicht). De deur blijft gedurende deze tijd gesloten en kan niet worden geopend. Druk 3 seconden lang op <i>Start/Pauze</i> of schakel de machine uit (draai de programmakeuzeknop naar ) als u de bediening op afstand wilt annuleren.</p> <p>De bediening op afstand is na activering 24 uur lang beschikbaar, zelfs wanneer de machine in de stand-bymodus gaat ( gaat branden). De deur blijft gedurende deze tijd gesloten en kan niet worden geopend. Als u de bediening op afstand wilt annuleren, druk dan 3 seconden lang op <i>Start/Pauze</i> of schakel de machine uit.</p> <p>Zet de bediening van het apparaat voort in de ConnectLife-app, waarin u kunt kiezen uit verschillende opties (zoals een programma selecteren, starten, bewaken en stoppen, en andere extra instellingen, ...).</p> <p>U kunt de werking van de wasmachine pauzeren of stopzetten door <i>Start/Pauze</i>, <i>Kleding toevoegen</i> te kiezen.</p> <p>Sommige opties of functies kunnen volledig op afstand worden uitgevoerd. Voor andere, zoals het toevoegen van wasgoed tijdens het wasprogramma (<i>Kleding toevoegen</i>), moet u echter wel fysiek aanwezig zijn.</p>
<p>Selectie:</p>	<p>Draai de programmakeuzeknop naar <i>Bediening op afstand</i>.</p>
<p>Activeren:</p>	<p>Sluit de deur nadat u wasgoed in de wasmachine hebt gelegd. Ga verder met activiteiten in de app (selecteer een programma, extra functies en start met wassen).</p>

7.3 Menu van de gebruikersinstellingen

Als u het menu van de gebruikersinstellingen wilt openen, selecteer dan een wasprogramma en houd  en  gelijktijdig ingedrukt totdat de animatie 3-2-1 is voltooid (ten minste 3 seconden).







Druk op  om te scrollen door de beschikbare gebruikersinstellingen, die worden getoond op het display:

- 1 - *Geluid Aan/uit*
- 2 - *Display helderheid*
- 3 - *Waterhardheid*
- 4 - *Fabrieksreset*
- 5 - *Pregled zadnjih treh napak*
- 6 - *Totaal aantal cycli*

Wanneer u bent aangekomen bij de gewenste instelling, kunt u door de instelniveaus bewegen met de toets .

Druk op  om de instellingen op te slaan en de procedure af te sluiten. De instelling wordt opgeslagen en u keert terug naar het eerste instellingsniveau.

U kunt de volgende instellingen wijzigen:

	Geluid Aan/uit Een optie om het geluidsvolume uit te schakelen of aan te passen.
Display: 	Het geluidsvolume is vooraf ingesteld op niveau 2. Druk op de toets  om het geluidsniveau te selecteren of om het geluid uit te schakelen. Als het geluid is uitgeschakeld, klinkt er geen geluidssignaal aan het einde van het wasprogramma. Beschikbare instellingen: L 01 = stille geluidsinstelling L 02 = gemiddelde geluidsinstelling L 03 = luide geluidsinstelling L 00 = geluid uitgeschakeld
	Display helderheid Een optie om de helderheid van de verlichte symbolen op het display aan te passen.
Display: 	De vooraf ingestelde helderheid is ingesteld op 100%. Druk op  om te wisselen tussen volledige verlichting (100%) en gedeeltelijke verlichting (50%) op het display. Beschikbare instellingen: L 01 = 100% helderheid L 02 = 50% helderheid



Waterhardheid

Een optie om de waterhardheid in te stellen.

Display:

3

De waterhardheid is vooraf ingesteld op niveau 2.

Druk op om het niveau van de waterhardheid te selecteren.

De beschikbare instellingen zijn:

L 01 = zacht water

L 02 = gemiddeld hard water

L 03 = hard water



Fabrieksreset

Een optie om alle instellingen te verwijderen en de fabrieksinstellingen opnieuw in te stellen.

Display:

4

Het display toont **rES**. Druk kort op om alle instellingen terug te zetten naar de fabrieksinstellingen (uw persoonlijke instellingen en alle opgeslagen programma's worden verwijderd).

De machine keert automatisch terug naar het startscherm.

Afsluiten:

Druk, als u niet wilt terugkeren naar de *Fabrieksreset*, op om de instellingen af te sluiten.



Overzicht van de laatste drie fouten

Een optie om de laatst gedetecteerde fouten van de wasmachine te bekijken.

Display:

5

Druk op om te scrollen door de laatste fouten. De foutcode wordt getoond, zie hoofdstuk *PROBLEMEN OPLOSSEN EN ONDERHOUD / Tabel met displayberichten*.



Totaal aantal cycli

Een optie om de voltooide cycli van het apparaat te bekijken.

Display:

6

Druk op om het aantal voltooide cycli te tonen.

8. REINIGING EN ONDERHOUD

Dit hoofdstuk beschrijft hoe u:

- de buitenzijde van de wasmachine reinigt,
- het wasmiddelbakje reinigt,
- de waterinlaataansluiting en deurafdichting reinigt,
- het pompfilter reinigt.



ELEKTRISCHE SCHOK!

Ontkoppel de wasmachine vóór het schoonmaken van het elektriciteitsnet.

8.1 De buitenkant van de wasmachine schoonmaken



WAARSCHUWING!

Gevaar voor elektrische schokken.

Zelfs wanneer de wasmachine uitgeschakeld is, blijft deze enige tijd onder spanning staan. Trek altijd de stekker van het netsnoer uit het stopcontact voordat u reinigings- of onderhoudswerk uitvoert.



WAARSCHUWING!

Schade die kan worden veroorzaakt door water.

Reinig de wasmachine niet met een waterstraal, aangezien er water kan binnendringen in de machine en de onderdelen hierdoor beschadigd kunnen raken.



WAARSCHUWING!

Schade die kan worden veroorzaakt door reinigingsmiddelen.

Gebruik geen oplosmiddelen of reinigingsmiddelen die de wasmachine kunnen beschadigen (neem de aanbevelingen en waarschuwingen van de fabrikant van het schoonmaakmiddel in acht).

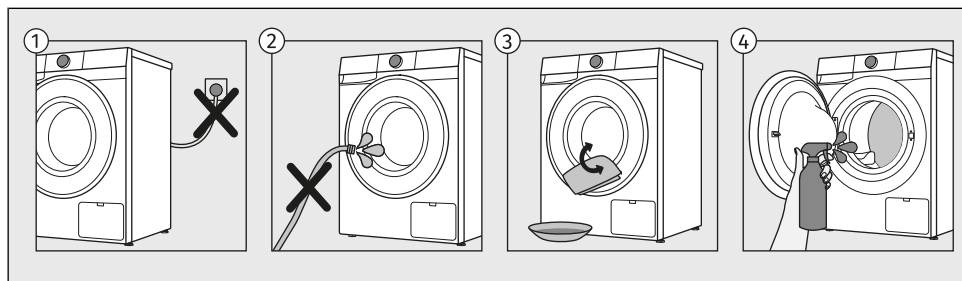

- 1 Ontkoppel de wasmachine vóór het schoonmaken van het elektriciteitsnet.
- 2 Maak de wasmachine niet schoon met een waterstraal!
- 3 Reinig de buitenkant van de machine en het display met een zachte, vochtige doek en wat water.
- 4 Reinig de trommel met een zachte katoenen doek en een geschikt reinigingsmiddel.

8.2 De doseerbak schoonmaken

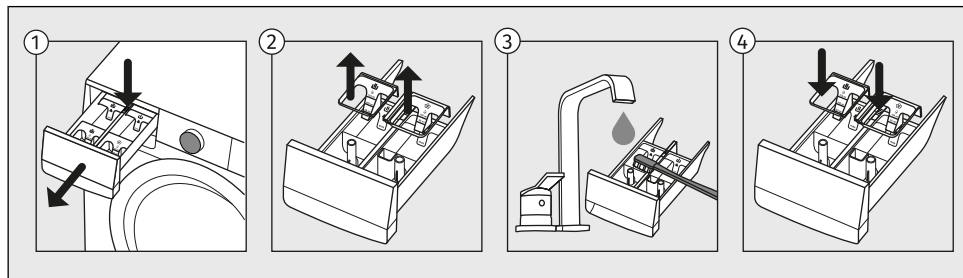

- 1 Druk op het kleine lipje om de dispenserlade uit de behuizing te verwijderen.
- 2 Reinig de doseerbak onder stromend water met een borstel en droog hem daarna. Verwijder ook eventuele restanten van reinigingsmiddelen aan de onderkant van de behuizing.
- 3 Verwijder, indien nodig, de dop van het lipje.
Gebruik een tandenstoker of een vergelijkbaar dun object om de opening aan de onderzijde van het compartiment te reinigen.
- 4 Reinig de dop van het lipje onder stromend water en plaats deze terug.
Plaats het bovenste verwijderbare onderdeel weer terug op de doseerlade en sluit de lade.



INFORMATIE!

Was de doseerbak niet in de afwasmachine!

8.3 De watertoevoerslang, de behuizing van de doseerbak en het rubber van de pakking reinigen

Voorkom de opbouw van kalk en vuil in onderdelen van de wasmachine die in contact komen met water en wasmiddel of wasverzachter. Reinig deze onderdelen daarom meerdere keren. Hiermee verlengt u de levensduur en vergroot u de efficiëntie van de wasmachine. Zie het hoofdstuk hieronder.

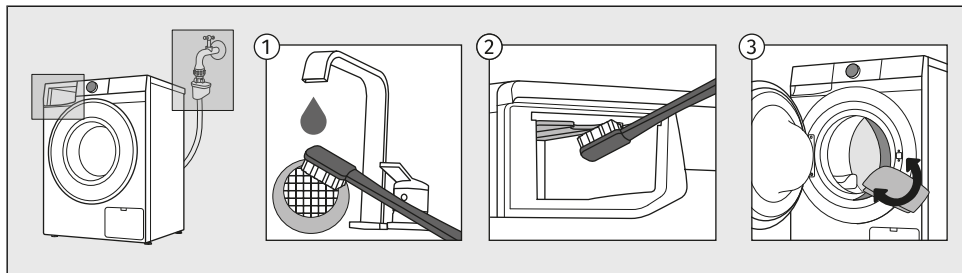

- 1 Sluit de watertoevoer, schroef de waterinlaatslang los en reinig het kleine rooster in de slangaansluiting.
- 2 Trek de doseerlade naar buiten en maak met een borstel het gehele spoelgebied van de wasmachine schoon, met name de sproeiers aan de bovenzijde van het spoelcompartiment.
- 3 Verleng de gebruiksduur van het apparaat door na elke wasbeurt de rubberen pakking van de deur af te vegen en eventuele objecten eruit te halen die erin zijn blijven zitten.

8.4 Het pompfilter reinigen



INFORMATIE!

Tijdens het reinigen kan er wat water worden gemorst. Het wordt daarom aanbevolen om een absorberende doek op de vloer te leggen.

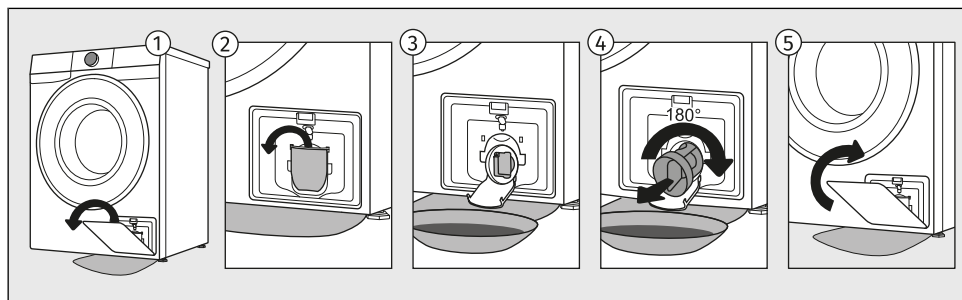

- 1 Open de filterafdekking en verwijder deze uit de machinebehuizing.
- 2 Open de wateruitvoertrechter voordat u het pompfilter reinigt. Draai het pompfilter langzaam in de richting tegen de klok in. Trek het pompfilter eruit en verwijder het, zodat het water langzaam kan weglopen.
- 3 Reinig het pompfilter onder stromend water.
- 4 Verwijder alle voorwerpen en vuil uit het filterhuis en van het propellertje. Plaats het pompfilter terug en schroef dit rechtsom vast. Voor een goede afdichting moet het oppervlak van de pompfilterpakking schoon zijn.
- 5 Plaats de filterafdekking terug in de machinebehuizing.



INFORMATIE!

Het is raadzaam om het pompfilter eenmaal per maand schoon te maken. Doe dit vaker als de machine wordt gebruikt voor het wassen van sterk pluizende, zeer vuile of oude was.

9. PROBLEMEN OPLOSSEN EN ONDERHOUD

In dit hoofdstuk ontdekt u meer over het volgende:

- wat u moet doen bij storingen en problemen tijdens het wassen,
- beschrijvingen van waarschuwingen, meldingen en foutberichten op het display,
- wanneer en hoe u contact moet opnemen met het servicecentrum,
- wat u moet doen als u aanspraak wilt maken op de garantie en wat de garantie dekt,
- waar u reserveonderdelen moet bestellen.

9.1 Wat u moet doen bij problemen?

Tijdens het wassen regelt de wasmachine automatisch de werking van bepaalde functies. Als er een onregelmatigheid wordt vastgesteld, wordt dit aangegeven door (E:XX) te tonen op het display. De wasmachine toont de fout totdat deze is uitgeschakeld. Interferenties in de omgeving (bijvoorbeeld het elektriciteitsnet) kunnen verschillende foutmeldingen tot gevolg hebben (zie het hoofdstuk hierna).

In dat geval:

- Schakel de wasmachine uit en wacht een paar seconden.
- Schakel de wasmachine in en herhaal het wasprogramma.
- De meeste fouten tijdens het gebruik kunnen door de gebruiker worden opgelost (zie het hoofdstuk hierna).
- Als de fout opnieuw optreedt, bel dan een erkende servicedienst.
- Reparaties mogen alleen worden uitgevoerd door een voldoende opgeleid persoon.



INFORMATIE!

Lawaai en vibraties – controleer of de poten goed zijn uitgelijnd en de borgmoeren goed zijn aangedraaid.

Het UKS - stabiliteitsregelingsysteem

Ongelijk verdeelde was of aan elkaar klevend wasgoed in de trommel van de wasmachine kunnen problemen veroorzaken, zoals trillingen en luidruchtige geluiden. De wasmachine detecteert dergelijke problemen en het UKS (* stabiliteitscontrolesysteem) wordt geactiveerd.

Kleinere wasjes (bijvoorbeeld een handdoek, een trui, een badjas enz.) of kleding gemaakt van materialen met speciale geometrische eigenschappen zijn vrijwel onmogelijk gelijkmatig over de trommel van de wasmachine (pantoffels, grote voorwerpen enz.) te verdelen. Dit resulteert in verschillende pogingen om het wasgoed opnieuw te verdelen, wat op zijn beurt leidt tot een langere programmaduur. In extreme gevallen van ongunstige omstandigheden kan het programma worden voltooid zonder de centrifugeercyclus.

Het UKS>(*stabiliteitscontrolesysteem) zorgt voor een stabiele werking en een langere levensduur van de wasmachine.

In de onderstaande lijst staan alle fouten die kunnen worden weergegeven in de gebruikersinterface.

9.2 Tabel met displayberichten

De volgende waarschuwingen/informatie voor de gebruiker kunnen op het display worden weergegeven:

INFORMATIE

<p>AC</p>	<p>De functie <i>Anti kreuk</i>, die u hebt geselecteerd als onderdeel van het wasprogramma, is geactiveerd en wordt uitgevoerd De meldingen Anti kreuk en End worden afwisselend getoond op het display. Druk op de <i>Start/Pauze</i> AAN/UIT-toets om de <i>Anti kreuk</i> functie uit te schakelen.</p>
	<p>Wasmachine in stand-by voor voortzetting wasprogramma Op het display knipperen de resterende tijd tot het einde van de wasbeurt en de toets <i>Start/Pauze</i>. Druk op de toets <i>Start/Pauze</i> om het wasprogramma te hervatten.</p>
	<p>Vorbereiding voor deurontgrendeling Op het display knipperen afwisselend de lampjes. Wacht tot het proces is voltooid. Als er geen fout indicatie verschijnt, kunt u een nieuw programma starten. Er wordt water afgepompt. Wacht tot de deur ontgrendeld wordt.</p>
	<p>Weergave van het aantal voltooide wascycli Als de stekker uit de stroombron wordt gehaald (en de keuzeknop op de stand <i>Uit</i> is gezet), wordt op het display gedurende 3 seconden informatie over het aantal uitgevoerde wascycli weergegeven. Wacht 10 seconden en steek de stekker weer in de stroombron. Na 3 seconden schakelt het apparaat over op de stand-bymodus. Het aantal uitgevoerde cycli is ook beschikbaar in het menu van de gebruikersinstellingen. Zie hoofdstuk <i>INSTELLINGEN EN AANPASSINGEN OP HET APPARAAT / Menu van de gebruikersinstellingen / Totaal aantal cycli</i>.</p>

WAARSCHUWINGEN

<p>CLF</p>	<p>Waarschuwing voor waterafvoer Getoonde waarschuwing CLF. Aan het einde van het wasprogramma wordt op het display beurtelings de opschriften CLF en End weergegeven. Waarschuwing voor verminderde watertoevoer in de pompfase. Controleer het volgende:</p> <ul style="list-style-type: none"> • is de pompfilter schoon, • is de afvoerslang verstopt, • is de afvoer verstopt, • of de afvoerslang is aangebracht onder de maximale en boven de minimale hoogte (zie hoofdstuk <i>PLAATSING EN AANSLUITING / Plaatsing van de afvoerslang</i>),
-------------------	--

CLn	<p>Systeemwaarschuwing voor het uitvoeren van <i>Trommelrein./Nettoy. Tamb.</i> Aan het einde van het wasprogramma wordt op het display beurtelings de opschriften CLn en End weergegeven. Ga als volgt te werk als na het wassen op het display de waarschuwing CLn wordt weergegeven:</p> <ul style="list-style-type: none"> • maak de doseerlade schoon, • maak de watertoevoerslang, het doseerbakje en de rubberen pakking van de deur schoon, • reinig het pompfilter (zie hoofdstuk <i>REINIGING EN ONDERHOUD</i>), en • voer het zelfreinigingsprogramma <i>Trommelrein./Nettoy. Tamb.</i> uit (zie hoofdstuk <i>Programma's op het frontpaneel</i>). <p>Met het zelfreinigingsprogramma wordt de trommel gereinigd en worden wasmiddelresten en bacteriën verwijderd. De trommel moet leeg zijn. Voeg geen wasmiddel of wasverzachter toe! U kunt wat alcoholazijn (ongeveer 2 dl) of natriumcarbonaat (1 eetlepel/15 g) toevoegen voor een effectieve ontkalking. Het is raadzaam om het programma ten minste eenmaal per maand uit te voeren, of telkens wanneer de waarschuwing CLn wordt weergegeven.</p>
FD	<p>Het systeem geeft een waarschuwing bij de detectie van overmatig schuim tijdens het wasprogramma Aan het einde van het wasprogramma wordt op het display beurtelings de opschriften FD en End weergegeven. Bij overmatige schuimvorming in de wasmachine of lekkage van schuim via het doseerbakje moet het gewassen wasgoed grondig worden uitgespoeld met veel water. Kies een wasprogramma, maar voeg geen wasmiddel toe.</p> <ul style="list-style-type: none"> • Het is raadzaam om het programma <i>Spoelen & Verzachten</i> te kiezen. • Voeg minder wasmiddel toe.
PF	<p>Waarschuwing stroomuitval (PF) Het systeem detecteerde een stroomstoring tijdens de voortgang van het wasprogramma, waardoor de uitvoering van het wasprogramma werd beïnvloed.</p>
PF/End	<p>Waarschuwing stroomuitval (PF/End) (Stroomstoring) Na afloop van de wascyclus wordt op het display afwisselend End en PF weergegeven om de gebruiker te informeren over een stroomstoring en over het effect daarvan op de uitvoering van het wasprogramma. Het wasprogramma gaat verder waar het werd onderbroken en wordt vervolgens afgerond.</p>
ULo	<p>Waarschuwing – U:Lo (spanning lager dan 180 V) Er is een langdurige spanningsdaling tot onder 180 V vastgesteld, wat de werking van de wasmachine kan beïnvloeden. Controleer de netvoeding waarop uw wasmachine is aangesloten. Het ingeschakelde display en alle toetsen reageren niet Trek de stekker uit het stopcontact. Controleer of de voedingsspanning geschikt is voor de wasmachine (220–240 V); steek vervolgens de stekker weer in het stopcontact en schakel de wasmachine in.</p>
UHi	<p>Waarschuwing – U:Hi (spanning hoger dan 260 V) Er is een langdurige spanningspiek tot meer dan 260 V gedetecteerd, die de werking van de wasmachine kan beïnvloeden. Controleer de netvoeding waarop uw wasmachine is aangesloten.</p>

In de onderstaande lijst staan alle fouten die kunnen worden weergegeven in de gebruikersinterface.

ALGEMENE STORINGEN

Er 00	Onjuiste instellingen Start het programma opnieuw.
Er 01	Fout in temperatuursensor Watertoevoer is te koud. Herhaal het wasprogramma.
Er 02 dor	Fout in de deurvergrendeling Controleer of de deur dicht is. Als u een geluidssignaal hoort nadat u op de toets <i>Start/Pauze</i> hebt gedrukt, betekent dit dat de deur van de wasmachine niet gesloten is. Sluit de deur van de wasmachine. Neem het aansluitsnoer uit het stopcontact, plaats deze daarna opnieuw in het stopcontact en schakel de wasmachine in.

STORINGEN DIE VERBAND HOUDEN MET WATER

Er 03	Fout in de waterdosering Controleer: <ul style="list-style-type: none">• of de afvoerhoogte geschikt is,• of de afvoerslang goed is bevestigd aan de behuizing van de wasmachine,• is de waterinlaatklep open,• of de filters op de toevoerslang en op de waterklep schoon zijn,• is de watertoevoerslang vervormd (kink, verstopt etc.).• of de waterdruk in de waterleiding tussen de 0,05–1 MPa (0,5–10 bar), bedraagt• min. 10 l water moet binnen 60 seconden uit een volledig geopende kraan stromen, En druk vervolgens op de toets <i>Start/Pauze</i> om het programma te hervatten.
Er 06	Fout in de waterverwarming Start het programma opnieuw.
Er 07	Waterafvoerfout Controleer: <ul style="list-style-type: none">• is de pompfilter schoon,• is de afvoerslang verstopt,• is de afvoer verstopt,• of de afvoerslang onder de maximale en boven de minimale hoogte is aangebracht (zie hoofdstuk <i>PLAATSING EN AANSLUITING / Plaatsing van de afvoerslang</i>),• of het propellertje van de pomp niet geblokkeerd wordt (het moet vrij kunnen draaien); dan, druk op de <i>Start/Pauze</i> toets. Overmatige hoeveelheid wasmiddel Te veel wasmiddel kan een overmatige schuimvorming in de trommel veroorzaken. Zie de beschrijving voor Fd .
Er 09	Waterlekkage gedetecteerd rondom/bij de wasmachine Zet de wasmachine uit en weer aan. Inspecteer de buitenkant van het apparaat. Als u geen lekkage vaststelt, kunt u de wasmachine blijven gebruiken.

Er 10	<p>Fout bij waterniveausensor Haal de stekker uit het stopcontact, wacht 1 min, steek de stekker weer in het stopcontact en schakel de wasmachine in. Ontlucht het apparaat. Doe dit door het wasmachinefilter te legen en schoon te maken en de wandafvoer schoon te maken.</p>
Er 11	<p>Water stroomt over In het geval dat water in de trommel boven een bepaald niveau komt en op het display een fout wordt gemeld, wordt het wasprogramma onderbroken en wordt het water uit de wasmachine gepompt. Start het programma opnieuw. Sluit de watertoevoer en bel de servicedienst indien het water in de trommel boven een bepaald niveau komt, op het display een fout wordt gemeld, maar de wasmachine nog steeds water toevoegt.</p> <p>Overmatige hoeveelheid wasmiddel Te veel wasmiddel kan een overmatige schuimvorming in de trommel veroorzaken. Zie de beschrijving voor Fd.</p>

STORINGEN IN DE ELEKTRICITEITSTOEVOER

Er 12.01	<p>Fase-stroom overschreden De wasmachine detecteerde een overschreden fasestroom in één van de fasen en stopte de werking. Koppel de wasmachine los van de stroombron (trek de stekker eruit) en wacht 1 minuut. Controleer in de tussentijd of de trommel niet te vol of onevenwichtig is gevuld. Verdeel indien nodig het wasgoed opnieuw over de trommel of haal een deel ervan eruit. Sluit het apparaat weer aan en start het programma weer op.</p>
Er 12.4	<p>Fase-stroom overschreden – werking beëindigd Koppel de wasmachine los van de stroombron (trek de stekker eruit) en wacht 1 minuut. Sluit het apparaat weer aan en start het programma weer op.</p>
Er 12.5	<p>Rotor geblokkeerd De motor kan niet roteren, wat voorkomt dat het programma normaal draait. Schakel de wasmachine uit en controleer of het mechanisme van de trommel wordt geblokkeerd (bijvoorbeeld doordat er zich een object in de trommel bevindt of doordat er een stuk wasgoed vastzit). Verwijder de blokkade. Schakel het apparaat weer in en start het programma weer op. Als de fout zich opnieuw voordoet, is de motor of het aandrijfmechanisme mogelijk defect.</p>
Er 12.8	<p>Fout in de communicatie van de elektronica in de wasmachine Koppel de wasmachine los van de stroombron (trek de stekker eruit) en wacht 1 minuut. Sluit het apparaat weer aan en start het programma weer op.</p>
Er 12.12	<p>Verkeerde softwareversie De wasmachine heeft een niet overeenkomende of ongeldige softwareversie gedetecteerd in een van de modules. Koppel de wasmachine los van de stroombron (trek de stekker eruit) en wacht 1 min. Sluit het apparaat weer aan en start het programma weer op. De software moet worden bijgewerkt of opnieuw worden geïnstalleerd.</p>

Er 12.17	<p>De motor is niet aangesloten</p> <p>De wasmachine detecteert geen verbinding tussen de motor en de regelmodule. Koppel de wasmachine los van de stroombron (trek de stekker eruit) en wacht 1 minuut. Sluit het apparaat weer aan en start het programma weer op.</p> <p>Als de fout zich opnieuw voordoet, is de verbinding met de motor mogelijk defect.</p>
Er 13.3	<p>Belading gedetecteerd tijdens het programma (<i>Trommelrein./Nettoy. Tamb.</i>)</p> <p>Koppel de wasmachine los van de stroombron (trek de stekker eruit) en wacht 1 minuut. Verwijder in de tussentijd alle items uit de trommel.</p> <p>Sluit het apparaat weer aan en start het programma weer op.</p>
Er 22	<p>Fout in de vergrendeling van de deur</p> <p>De deur kan niet worden vergrendeld. Het deurvergrendelingsmechanisme werkt niet goed, waardoor het apparaat het programma niet kan starten.</p> <p>Controleer of de deur goed is gesloten en of de vergrendeling niet wordt geblokkeerd. Koppel de wasmachine los van de stroombron (trek de stekker eruit) en wacht 1 minuut. Sluit het apparaat weer aan en start het programma weer op.</p> <p>Als de fout zich opnieuw voordoet, is het deurvergrendelingsmechanisme of de deurschakelaar mogelijk defect.</p>
Er 23	<p>Fout in de ontgrendeling van de deur</p> <p>De deur is gesloten, maar hij kan niet worden vergrendeld.</p> <p>Haal de stekker uit het stopcontact, wacht 1 min, steek de stekker weer in het stopcontact en schakel de wasmachine in.</p>

STORING IN CONNECTIVITEIT

	<p>Het apparaat kan niet op afstand worden bediend</p> <p>De afstandsbediening van het apparaat is niet geactiveerd of ingeschakeld.</p> <p>Controleer of de verlichting van het symbool  Wi-Fi op het apparaat brandt en zet de keuzeknop in de stand Remote Control .</p>
	<p>Het apparaat maakt geen verbinding met het Wi-Fi-netwerk</p> <p>Het apparaat kan uw Wi-Fi-netwerk niet vinden.</p> <p>Controleer of er een 2.4 GHz-netwerk is geactiveerd op uw router en of het Wi-Fi-signaal van het apparaat sterk genoeg is.</p>

Als de problemen aanhouden ondanks het bovenstaande advies, neem dan contact op met een erkende onderhoudstechnicus.



INFORMATIE!

In de lidstaten van de Europese Unie, IJsland, Liechtenstein en Noorwegen hebben consumenten het recht naar eigen goeddunken zelf een bevoegde of onafhankelijk reparateur te kiezen. Indien echter een onafhankelijke reparateur wordt gekozen, aanvaardt de retailer of fabrikant geen verantwoordelijkheid voor potentiële veiligheidsrisico's of voor inbreuk op intellectuele eigendomsrechten die het gevolg zijn van interventies die zijn uitgevoerd door de onafhankelijke reparateur, noch voor mogelijk verlies van garantierechten dat ontstaat als gevolg van objectieve of legitieme factoren die verband houden met onjuist uitgevoerde reparaties.

9.3 Service

Wanneer u contact opneemt met een servicecentrum, vermeld dan het type, code / ID, modelnummer en serienummer van uw wasmachine.

Het type, de code, het model en het serienummer van de wasmachine kunt u vinden op het typeplaatje aan de binnenzijde van de deur van de wasmachine.



WAARSCHUWING!

Gebruik in geval van een defect uitsluitend reserve-onderdelen van gemachtigde fabrikanten.



WAARSCHUWING!

Het verhelpen van defecten of reclamaties als gevolg van onjuiste aansluiting of gebruik van de wasmachine vallen niet onder de garantie. De kosten van de reparatie dekt de gebruiker zelf.

9.4 Garantie



INFORMATIE!

De garantie dekt geen verbruiksartikelen, kleine kleurafwijkingen, meer geluid als gevolg van de leeftijd van het apparaat en die de functionaliteit van het apparaat niet aantasten, en esthetische defecten aan componenten die de functionaliteit en veiligheid van het apparaat niet aantasten.

De garantie omvat geen fouten die het gevolg zijn van storingen in de omgeving (bliksemingslag, elektriciteitsleiding, natuurrampen, ...).



INFORMATIE!

Meld eventuele storingen bij uw lokale callcenter of op de website. Alle informatie is te vinden in de meegeleverde garantieverklaring. De contactgegevens van het erkende servicecentrum in uw omgeving zijn te vinden in de garantieverklaring bij het apparaat en op de website die te bereiken is via de QR-code op het typeplaatje.



INFORMATIE!

Bepaalde eenvoudige fouten uit het hoofdstuk *PROBLEMEN OPLOSSEN EN ONDERHOUD / Tabel met displayberichten* kunnen aan de hand van de instructies uit de tabel door de gebruiker zelf worden verholpen zonder gevaar voor eigen veiligheid en zonder dat dit gevolgen heeft voor de garantie.

9.5 Reserveonderdelen



INFORMATIE!

Voor de wasmachine die u hebt aangeschaft, zullen gedurende 10 jaar originele reserveonderdelen verkrijgbaar zijn om een goede werking van het apparaat te waarborgen.

Een lijst met reserveonderdelen en reparatietips in overeenstemming met de huidige richtlijn inzake ecologisch ontwerp kunt u vinden via de volgende link: <https://auid.connectlife.io>.

10. AANBEVELINGEN VOOR WASSEN EN ECONOMISCH GEBRUIK

In dit hoofdstuk krijgt u informatie over:

- optimale wasresultaten en hoe u wasmiddelen en wasverzachters gebruikt,
- hoe u kalk verwijdert om de levensduur van uw wasmachine te verlengen,
- hoe u vlekken verwijdert voordat u wasgoed wast,
- aanbevelingen voor het gebruik van wasmiddelen.

10.1 Tips voor optimaal wassen

Was nieuw gekleurde kledingstukken apart.

Was sterk bevuild wasgoed in kleinere hoeveelheden, met meer poedervormig wasmiddel of met een voorwascyclus.

Bij licht vervuild wasgoed raden we een programma aan zonder een voorwas, gebruik van kortere programma's (bijvoorbeeld *Snel 14'*) en een lagere was temperatuur.

Breng een speciale vlekverwijderaar aan op hardnekkige vlekken voor het wassen.

Gebruik van bleekmiddelen op basis van chloor wordt niet aanbevolen, omdat ze de verwarmers kunnen beschadigen.

Het is niet raadzaam om zeer kleine hoeveelheden wasgoed te wassen, omdat dit tot overmatig energieverbruik en slechtere wasprestaties leidt.

U kunt energie en water besparen door voor elk programma de wasmachine te vullen met de door de fabrikant aangegeven hoeveelheid.



INFORMATIE!

De volgende informatie is te vinden via de QR AUID-code op het typeplaatje (zie hoofdstuk *BESCHRIJVING VAN DE WASMACHINE / Technische gegevens*):

- de nominale capaciteit in kg;
- de duur van het programma in uren en minuten;
- het energieverbruik per cyclus in kWh;
- het waterverbruik;
- de maximale temperatuur die wordt bereikt in de trommel van de machine;
- de hoeveelheid restvocht na het wassen en centrifugeren.

Bij hogere centrifugesnelheden zal er minder restvocht in het wasgoed achterblijven. Dientengevolge, zal het drogen in een wasdroger economischer en sneller zijn.

Ontvouw opgevouwen wasgoed voordat u het in de trommel plaatst.

Wasmiddelen



INFORMATIE!

Wasmiddelen met het milieu teken zijn minder schadelijk voor het milieu.

Doseer de wasmiddelen overeenkomstig de aanbevelingen van de fabrikant van het wasmiddel.

Op de verpakking van het wasmiddel staat de hoeveelheid wasmiddel aangegeven voor bepaalde vulhoeveelheid en hardheid van het water.

Gebruik voor een juiste wasmiddeldosering, met name bij vloeibaar wasmiddel, de door de fabrikant van het wasmiddel meegeleverde accessoires.



INFORMATIE!

We raden aan poedervormig wasmiddel direct voordat u gaat wassen toe te voegen. Als u het toevoegt, zorg dan dat het wasmiddelcompartiment in de dispenser volledig droog is voordat u het poederreinigingsmiddel toevoegt, anders kan het poedervormig wasmiddel voor het begin van het was proces samenklonteren.

Gebruik alleen wasmiddelen voor machinewas.

Bij het gebruik van dikke vloeibare wasverzorgingsproducten, raden wij aan ze te verdunnen met water om verstopping van de doseerbak te voorkomen.

Vloeibare wasmiddelen zijn bedoeld voor het wassen van programma's zonder een voorwascyclus.

U kunt elk modern wasmiddel gebruiken dat bedoeld is voor huishoudelijke wasmachines. Op de verpakking van het wasmiddel zijn instructies te vinden voor het gebruik en de dosering. Deze gelden bij een maximale belading van de machine.

De wasmiddeldosering hangt af van:

- de mate van vervuiling van het wasgoed;
- de hoeveelheid wasgoed, en
- de hardheid het water.

Waterhardheid	Hardheid niveaus			
	°dH (°N)	m mol/l	°fH (°F)	p.p.m.
1 - zacht	< 8,4	< 1,5	< 15	< 150
2 - normaal	8,4–14	1,5–2,5	15–25	150–250
3 - hard	> 14	> 2,5	> 25	> 250



INFORMATIE!

Controleer de informatie over waterhardheid bij uw plaatselijke waterleidingbedrijf of autoriteit.

Wasverzachter



INFORMATIE!

Giet de wasverzachter in de dispenser, in het compartiment met het -symbool. Neem de aanbeveling op de verpakking van de wasverzachter in acht.



INFORMATIE!

Vul het wasverzachtercompartiment niet over het max. markering (maximaal aangegeven niveau). Anders wordt de verzachter te snel aan de was toegevoegd, wat leidt tot een slecht was effect.

10.2 Preventie en verwijdering van kalk

Indien u wast op lage temperaturen en/of met vloeibare wasmiddelen, kunnen micro-organismen en onaangename geuren in de wasmachine ontstaan. Laat de deur van de wasmachine na elk gebruik openstaan, zodat de machine kan drogen. Voer het reinigingsprogramma *Trommelrein./Nettoy. Tamb.* uit als u een onprettige geur waarneemt.

Voorkom en verwijder kalkaanslag. Gebruik hiervoor alleen middelen met toegevoegde anticorrosiebescherming. Volg de instructies van de fabrikant van het middel. Het verdient aanbeveling het programma *Trommelrein./Nettoy. Tamb.* te starten om kalkaanslag te verwijderen. Voeg witte azijn toe (2 dl).

Als de waterhardheid hoger is dan 14°dH, moet waterverzachter worden gebruikt. Verwarmingsschade als gevolg van onjuist gebruik van waterverzachters valt niet onder de garantie. Controleer de informatie over waterhardheid bij uw plaatselijke waterleidingbedrijf of autoriteit.

10.3 Tips voor het verwijderen van vlekken

Voordat u speciale vlekverwijderaars gebruikt, probeer de natuurlijke methoden op minder hardnekkige vlekken, die het milieu niet schaden.

Snelle actie is echter vereist! Week de vlek met een absorberende spons of een papieren handdoek; spoel dan af met koud (lauw) water – maar nooit met heet water!

Bij het gebruik van bleekmiddel of vlekkenverwijderingsmiddel bestaat het gevaar van roestvorming (corrosievorming) en kleurverandering van de machine.



WAARSCHUWING!

Om het milieu te beschermen, raden we af om krachtige chemicaliën te gebruiken.









Vlekken	Vlekken verwijderen
Modder	Als de vlek droog is, schraap het eerst van het kledingstuk voordat u het in de wasmachine wast. Als de vlek hardnekkig is, moet u hem weken vóór het wassen met een vlekverwijderaar op basis van enzymen. Als de vlek niet hardnekkig is, was het wasgoed dan met vloeibaar wasmiddel of waspoeder en water voor het wassen.
Antiperspirant	Voordat u in de wasmachine wast, moet u vloeibaar wasmiddel op het wasgoed aanbrengen. Breng vlekverwijderaars aan op hardnekkige vlekken. U kunt ook bleekmiddel op zuurstofbasis voor de was gebruiken.
Thee	Laat het wasgoed weken of spoel het in koud water en voeg zo nodig een vlekverwijderaar toe.
Chocolade	Laat het wasgoed inweken of spoel het uit met lauw water met zeepsop. Breng vervolgens citroensap aan en spoel af.
Inkt	Breng vlekverwijderaars aan op de vlek voordat u in de wasmachine wast. U kunt ook gedenatureerde alcohol gebruiken. Keer het kledingstuk binnenste buiten en plaats een papieren handdoek onder de vlek. Gebruik de alcohol op de achterkant van de vlek. Aan het einde van het proces het kledingstuk grondig uitspoelen.
Viltstiften	Verdun wat zetmeel in water en breng het op de vlek aan. Wanneer het droogt, schraap het weg met een borstel; Was het kledingstuk vervolgens in de wasmachine.
Babykleding (urine, modder, voedselvlekken)	Laat de vlekken minstens een half uur in lauw water weken, voordat u het wasgoed in de wasmachine wast. Voeg voor vlekverwijdering een op enzymen gebaseerde vlekverwijderaar toe.
Gras	Week het wasgoed in een vlekverwijderaar op basis van enzymen, voordat u het wasgoed in de wasmachine wast. Grasvlekken kunnen ook worden verwijderd door gedurende ongeveer 1 uur te weken in verdund citroensap of gedistilleerde azijn.
Eieren	Doordrenk het kledingstuk in een op enzymen gebaseerde vlekverwijderaar. Week in koud water gedurende minimaal 30 minuten of een paar uur als de vlekken hardnekkig zijn. Was vervolgens in de wasmachine.
Koffie	Week het kledingstuk in zout water. Als de vlek niet vers is, kunt u hem weken in een mengsel van glycerine, ammonia en alcohol.
Schoensmeer	Breng frituurolie aan op de vlek en spoel af.
Bloed	Als de vlek vers is: spoel de stof af met koud water en was het in de wasmachine.









Vlekken	Vlekken verwijderen
	Verse vlekken – spoel het kledingstuk af met koud water en was het in de wasmachine. Gedroogde vlekken – week het kledingstuk in een op enzymen gebaseerde vlekverwijderaar. Was vervolgens in de wasmachine. Als de vlek niet verdwijnt, probeer het dan te verwijderen met een bleekmiddel dat geschikt is voor uw kledingstuk.
Lijm, kauwgom	Plaats het kledingstuk in een zak en zet het in de vriezer tot de vlek hard wordt. Verwijder het vervolgens met een bot mes. Verdun vervolgens de vlek met een vlekverwijderaar en spoel grondig na. Was vervolgens het wasgoed zoals gewoonlijk.
Makeup	Gebruik een vlekkenverwijderaar voor de voorwas; dan in de wasmachine wassen.
Boter	Breng een vlekverwijderaar aan op de vlek voordat u in de wasmachine wast. Spoel vervolgens af met heet water (zo heet als de stof toelaat).
Melk	Doordrenk het kledingstuk in een op enzymen gebaseerde vlekverwijderaar. Week minstens 30 minuten of een paar uur als de vlekken hardnekkig zijn. Was vervolgens in de wasmachine.
Fruit sap	Breng een mengsel van zout en water aan op de vlek. Laat het een tijdje inwerken en spoel het daarna uit. U kunt natriumbicarbonaat, gedistilleerde azijn of citroensap op de vlek aanbrengen voordat u het in de wasmachine wast. Gebruik glycerine voor oude vlekken. Na 20 minuten afspoelen met koud water en daarna het wasgoed in de wasmachine wassen.
Wijn	Laat het wasgoed minstens 30 minuten in koud water weken. Gebruik ook een vlekkenverwijderaar. Was vervolgens in de wasmachine.
Wax	Leg het kledingstuk in de vriezer tot de was hard wordt. Schraap de wax vervolgens van het wasgoed af. Verwijder de resterende wax door een papieren handdoek op de vlek te leggen en verwarm deze vervolgens met een strijkbout totdat het papier de wax absorbeert.
Zweet	Breng voor het wassen in de wasmachine vloeibaar wasmiddel aan op de vlek.

11. VERBRUIKSWAARDEN

INFORMATIE!

De verstrekte informatie is in overeenstemming met Verordening 2019/2023 van de EU. Andere aangegeven waarden dan Eco 40-60 zijn vastgesteld in overeenstemming met de toepasselijke norm EN60456.

Toelichting bij de hieronder gebruikte symbolen:	
 Energie-efficiëntieklasse	 Waterverbruik (L per cyclus) ⁽¹⁾
 Wastemperatuur (°C)	 Maximumtemperatuur (°C) 5 min ⁽¹⁾
 Nominale capaciteit (kg)	 Gehalte aan restvocht (%) ⁽¹⁾
 Programmaduur (u:min) ⁽¹⁾	 Centrifugeersnelheid (toeren/min) ⁽¹⁾
 Energieverbruik (kWh per cyclus) ⁽¹⁾	

60 cm / 64 l / 10 kg:									
Programma		°C							
i Eco 40-60	A	40-60	10 kg	03:40	0,480	56	24	53	1400
			5 kg	02:39	0,250	42	23		1400
			2,5 kg	02:27	0,210	23	24		1400
ii Katoen Wit Coton Blanc		20	10 kg	03:46	0,32	111	20	55	1400
Katoen Wit Coton Blanc		40	10 kg	04:48	1,71	115	42	55	1400
iii Katoen Wit Coton Blanc		60	10 kg	04:28	2,61	124	62	55	1400
iv Synthetisch Synthétiques		30	3,5 kg	02:45	0,48	51	32	33	1200
v Snel 14' Rapide 14'		30	1 kg	00:14	0,10	17	30	65	1000
vi Katoen Wit Coton Blanc		90	10 kg	04:28	3,31	122	80	55	1400

- i het programma 'eco 40-60' bij de nominale capaciteit, de helft van de nominale capaciteit en een kwart van de nominale capaciteit;
- ii het 20 °C-programma bij de nominale capaciteit voor dat programma;
- iii een katoenwasprogramma bij een nominale temperatuur van 60 °C of hoger (indien beschikbaar) bij de nominale capaciteit voor dat programma;
- iv een programma voor andere dan katoenen of gemengde textielsoorten (indien beschikbaar) bij de nominale capaciteit voor dat programma;
- v een programma voor het snel wassen van licht bevuild wasgoed (indien beschikbaar) bij de nominale capaciteit voor dat programma;

- vi** een programma voor sterk bevuild textiel (indien beschikbaar) bij de nominale capaciteit voor dat programma;
- (1)** Vanwege de invloed van waterdruk, waterhardheid en inlaattemperatuur, en het type, de hoeveelheid en de vuilheid van het wasgoed, het gebruikte wasmiddel, de voedingstoevoer en geselecteerde functies kunnen de feitelijke waarden afwijken van de gespecificeerde waarden.
 - (2)** Testprogramma met koud water (15°C) in overeenstemming met de EU-richtlijn voor Eco-ontwerp en de EU-verordening voor Energielabels.
 - (3)** Het type, de code, het model en het serienummer van de wasmachine kunt u vinden op het typeplaatje aan de binnenzijde van de deur van de wasmachine.
- FL** Full load (Full Load)
HL Halve vulling (Half Load)
QL Kwart vulling (Quarter Load)

Hisense
life reimagined

PS26/47140 HSN en973376



973379-a6



Wij behouden ons het recht voor tot veranderingen en mogelijke fouten in deze gebruiksaanwijzingen.