

GEBRUIKSAANWIJZING

Vaatwasser

NL

DWC6433BIXXLS

Inhoudsopgave

Uw vaatwasser	3	Instellingen	27
Veiligheidsinstructies	4	Onderhoud en reiniging	34
Vergrendeling reiniging	5	Vul glansspoelmiddel	34
Vergrendelen	5	Vul zout bij	34
Installatie	5	Vul auto dosering	34
Overloopebeveiliging	6	Reinig de filters	34
Verpakking	6	Schoonmaken van de sproeiarmen en spoelpijpen	36
Verwijdering	6	Schoonmaken van de buitenkant van de vaatwasser	37
Symbolen op het apparaat	6	Start Zelfreiniging	37
Voor de eerste afwas	7	Blokkades verwijderen	37
Waterhardheid	7	Winteropslag/Transport	39
Basisinstellingen	8	Problemen verhelpen	40
Vul glansspoelmiddel	10	Algemeen	41
Vul zout bij	10	WiFi	48
Automatische dosering	11	Installatie	50
Groener afwassen	12	Veiligheidsinstructies	50
Energie en water besparen	12	Transportbescherming voor de deur	51
Inruimen van de vaatwasser	13	De vaatwasser plaatsen	51
Breekbare vaat	13	Bevestig de beschermfolie	51
Laden heeft invloed op de resultaten	13	Aansluiting op een automatisch doseersysteem	52
De korven van de vaatwasser	14	Stel de hoogte af en schuif de vaatwasser op de juiste plek	55
Bovenkorf	14	Afvoeraansluiting	56
Middenkorf	15	Aansluiting op watertoevoer	57
Onderkorf	16	Elektrische aansluiting	58
Bestekkorf	17	De vaatwasser op zijn plaats vastzetten	58
Vaatwasser gebruiken	19	Plint van de vaatwasser	59
Voeg vaatwasmiddel toe	19	Service	60
Ingeschakeld/Stand-bymodus	20	Informatie over uw product	60
Kies programma	20	Neem contact op met de dichtstbijzijnde servicedienst	60
Start/Stop	21	Reserveonderdelen	60
Indien u meer vaat wilt laden	22	Aantal cycli	60
Stroomuitval	22	Technische gegevens en energielabel	61
Nadat het programma is beëindigd	23	Technische gegevens	61
De beste droogresultaten	23	Informatie voor consumenten	61
De vaatwasser uitrusten	23	Informatie voor testinstituut	61
Programma tabel	24	Verklaring van conformiteit	61
ASKO Connect Pro & ConnectLife	25		
ASKO Connect Pro	25		
ConnectLife	25		
De vaatwasser op afstand bedienen	25		
Vaatwasser op afstand activeren	25		

Welkom bij onze groeiende ASKO familie!

We zijn trots op onze apparaten. We hopen dat dit apparaat vele jaren een gewaardeerde en betrouwbare hulp zal zijn.

Lees de gebruiksaanwijzing voor gebruik. Deze bevat algemene tips, informatie over de instellingen en aanpassingen die u kunt maken en hoe u het beste voor uw apparaat kunt zorgen.

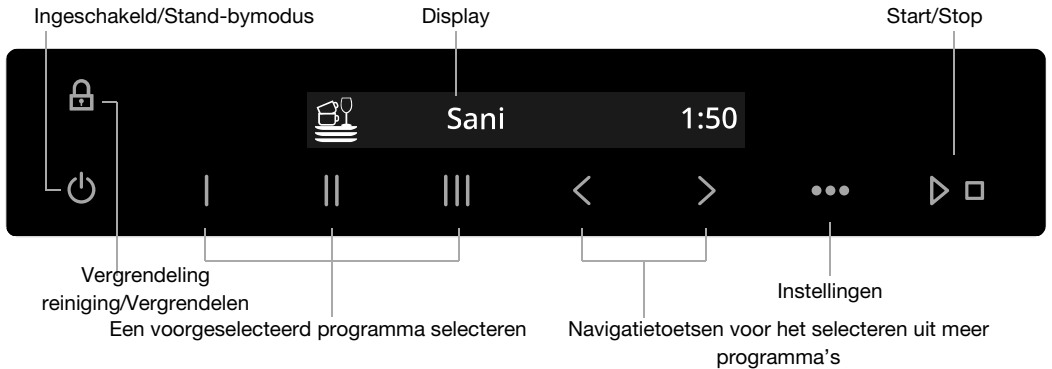

Symbolen op het display:

- 🚪 Auto deur openen
- * Vul glansspoelmiddel
- 📦 Vul zout bij
- Auto dosering geactiveerd
- ⚙️* Vul auto dosering

- 📶 WiFi-status Verbonden (Knippert bij verbinding)
- 📶 Bediening op afstand actief

Tekst op het display:

- Reinig de filters
- Start Zelfreiniging
- Zie hoofdstuk *Onderhoud en reiniging*.

Installeer de vaatwasser, zie hoofdstuk *Installatie*. Open vervolgens de deur en druk op .

"Welcome to your new ASKO dishwasher. This is a first time setup." staat op het display wanneer de vaatwasser voor de eerste keer wordt aangezet. Voor een goed vaatwasresultaat is belangrijk dat u de juiste instellingen kiest. Zie pagina 7.

De vaatwasser kan worden aangesloten op een of meer automatische doseersystemen voor professioneel vaatwasmiddel en glansspoelmiddel, wat het dagelijks gebruik eenvoudiger maakt en het risico op overdosering verkleint.

ASKO Connect Pro is een onlineplatform waarop u al uw professionele apparaten van ASKO kunt organiseren, beheren en in de gaten houden, waar ze zich ook bevinden. Zodra u in de app ConnectLife een professioneel apparaat hebt aangesloten, wordt een link naar ASKO Connect Pro weergegeven. Zie <https://professional.asko.com/> voor meer informatie.

Veiligheidsinstructies

- Lees de Gebruiksaanwijzing en bewaar deze op een veilige plaats.
- Aantal standaard couverts: 14
- Gebruik de vaatwasser nooit voor enig ander doel dan in deze gebruiksaanwijzing omschreven is.
- Laad de vaatwasserdeur of de korven uitsluitend met vaat.
- Laat de vaatwasserdeur nooit open, want iemand kan erover struikelen. Duw de korven naar binnen om te voorkomen dat de vaatwasser omvalt.
- Gebruik in het wasmiddelbakje van de vaatwasser alleen normaal vaatwasmiddel. (Als er een automatisch doseersysteem voor professioneel vaatwasmiddel is aangesloten, wordt het wasmiddelbakje van de vaatwasser niet gebruikt.)
- Gebruik externe reservoirs voor de automatische dosering van professioneel vaatwasmiddel en glansspoelmiddel. (In de doseerbakjes voor vaatwasmiddel en glansspoelmiddel van de vaatwasser mogen geen professionele vaatwasmiddelen en glansspoelmiddelen voor automatische dosering worden gebruikt.)
- Kinderen van acht jaar en ouder, en personen met verminderde lichamelijke, zintuiglijke of geestelijke vermogens of met gebrekkige kennis en ervaring, mogen het apparaat alleen onder toezicht gebruiken, of alleen als ze aanwijzingen hebben gekregen voor een veilig gebruik van het apparaat en de gevaren begrijpen die met het gebruik samenhangen. Kinderen mogen niet met het apparaat spelen. Reiniging en onderhoudswerkzaamheden aan het apparaat mogen niet zonder toezicht worden uitgevoerd door kinderen.
- Een beschadigde voedingskabel mag alleen worden vervangen door het servicecentrum van de fabrikant of iemand die vergelijkbaar professioneel gekwalificeerd is.
- Deze vaatwasser is bestemd voor huishoudelijk of daarmee vergelijkbaar gebruik, zoals:
 - in keukens (voor personeel) in winkels, kantoren en andere werkomgevingen.
 - boerderijen.

- voor gasten in hotels, motels en andere overnachtingsgelegenheden.
- bed & breakfast-hotels.
- Plaats nooit serviesgoed met oplosmiddelresten in de vaatwasser, want hierdoor ontstaat er risico op ontploffing. Daarnaast mag er geen vaat met as, was of smeermiddelen in de vaatwasser worden afgewassen.
- Kinderen moeten in de gaten worden gehouden. Laat kinderen niet met de vaatwasser spelen of deze gebruiken. Wees met name alert wanneer de deur open staat. Er kan wat vaatwasmiddel achtergebleven zijn! Start de vaatwasser altijd direct na het toevoegen van vaatwasmiddel.
- Voor reparaties en onderhoud moeten originele reserveonderdelen worden gebruikt.

WAARSCHUWING!

Messen en andere voorwerpen met scherpe punten moeten ofwel met de punten naar beneden in de bestekkorf worden geplaatst ofwel horizontaal in andere korven.



WAARSCHUWING!

Kinderen moeten onder toezicht blijven – vaatwasmiddel is bijtend!

Vergrendeling reiniging

Om het risico op brandwonden te voorkomen, kan de deur niet worden geopend wanneer de temperatuur van de vaatwasser hoger is dan 65 °C.

Vergrendelen

U kunt de instelling Vergrendelen activeren om te voorkomen dat kinderen of personen met een verstandelijke beperking de vaatwasser starten. Zie hoofdstuk *Instellingen*. U kunt de functie Vergrendelen ook tijdelijk in- en uitschakelen. Houd hiervoor  en  drie seconden ingedrukt.

Installatie

Zie het hoofdstuk *Installatie*.

Veiligheidsinstructies

Overloopbeveiliging

De overloopbeveiliging begint de machine leeg te pompen en schakelt de watertoevoer uit als het waterniveau in de vaatwasser het normale niveau overschrijdt. Als de overloopbeveiliging wordt geactiveerd, verschijnt F54 (Te veel water) op het display. Draai de waterkraan dicht en neem contact op met de dichtstbijzijnde servicedienst. (Om waterlekage buiten de vaatwasser te voorkomen, moet u de stekker niet uit het stopcontact halen totdat de waterkraan op de toevoerleiding is dichtgedraaid!)

Verpakking

De buitenverpakking beschermt het product tijdens transport. Het verpakkingsmateriaal is recyclebaar. Scheid de verschillende verpakkingsmaterialen om het gebruik van grondstoffen en afval te verminderen. Uw dealer kan de verpakking terugnemen om te recyclen of u doorverwijzen naar de dichtstbijzijnde milieustraat. De verpakking bestaat uit:

- Golfkarton gemaakt van 100% gerecycled materiaal.
- Polystyreeschuim (EPS) zonder chloor of fluor.
- Steunen zijn van onbehandeld hout gemaakt.
- Beschermfolie is gemaakt van polyethyleen (PE).

Verwijdering

De vaatwasser is vervaardigd en geëtiketteerd voor recycling. Wanneer de vaatwasser het einde van zijn levensduur heeft bereikt en weggegooid moet worden, moet deze onmiddellijk onbruikbaar worden gemaakt. Trek de voedingskabel eruit en knip deze zo kort mogelijk door. Verwijder de lichtbron/lichtbronnen.

Neem contact op met de plaatselijke autoriteiten voor informatie over waar en hoe uw vaatwasser op correcte wijze kan worden gerecycled.

Symbolen op het apparaat

 Lees de gebruiksaanwijzing.

 Recyclen als elektrisch afval.

 Goedgekeurd in overeenstemming met de relevante EU-richtlijnen.

LET OP!

Volg de instructies zorgvuldig op om letsel aan personen en schade aan eigendommen te voorkomen, en om garantie te behouden.

Waterhardheid

Voor een goed afwasresultaat heeft de vaatwasser zacht water nodig (water met weinig mineralen). Hard water laat een witte laag op de afwas en de vaatwasser achter.

Waterhardheid controleren

De waterhardheid wordt gespecificeerd met behulp van Duitse graden van waterhardheid (°dH), Franse graden van waterhardheid (°fH), Engelse graden van waterhardheid (°eH) of millimol per liter (mmol/l).

Watertoevoer met een waterhardheid hoger dan 5°dH (9°fH / 6°eH / 0,9 mmol/l) moet verzacht worden. Dit gaat automatisch met de ingebouwde waterontharder. Om de waterontharder optimaal te laten functioneren moet het ingesteld zijn op de hardheid van het geleverde water. Wanneer u eenmaal de waterontharder heeft ingesteld kunt u het vaatwasmiddel en glansspoelmiddel gebruiken in de dosering voor zacht water.

Neem contact op met uw lokale waterleidingbedrijf om de waterhardheid in uw gebied te controleren.

Noteer de waterhardheid: _____

Waterhardheid Duitse schaal	Waterhardheid Franse schaal	Aanbevolen instellingen
0-3°dH	0-5°fH	0
4-5°dH	6-9°fH	1
6-8°dH	10-14°fH	2
9-11°dH	15-20°fH	3
12-14°dH	21-25°fH	4
15-19°dH	26-34°fH	5
20-24°dH	35-43°fH	6
25-29°dH	44-52°fH	7
30-39°dH	53-70°fH	8
40°dH	71°fH	9

Als de waterhardheid hoger is dan 20°dH (36°fH), raden we aan om een externe waterontharder aan te sluiten.

Toegenomen verbruik tijdens regeneratie

De ingebouwde waterontharder van de vaatwasser wordt regelmatig geregenereerd om zijn functie te behouden. Regeneratie verlengt het vaatwasprogramma en verhoogt het energieverbruik en het waterverbruik. De frequentie waarmee de waterontharder van de vaatwasser wordt geregenereerd, hangt af van de geselecteerde instelling.

Voorbeeld: als het Eco-programma draait met een waterhardheid van 14 °dH(25 °fH / 18°eH / 2,5 mmol/l), wordt de waterontharder regelmatig geregenereerd (na 5 afwascycli). Het energieverbruik neemt toe met 0,015 kWh en het waterverbruik met 2,3 liter terwijl de programmatijd met 3 minuten wordt verlengd. Regeneratie vindt plaats tijdens de hoofdwas van het programma.

Voor de eerste afwas

WAARSCHUWING!

Hard water laat een witte laag achter op de vaat en de vaatwasser. Daarom is het belangrijk dat u de juiste instelling voor de waterontharder kiest! Zie Waterhardheid.

Gebruik de vaatwasser nooit als het zoutreservoir leeg is en het ingaande water een waterhardheid heeft hoger dan 5°dH (9°FH / 6°eH / 0,9 mmol/l).

Basisinstellingen

Open de deur. Druk vervolgens op .

"**Welcome to your new ASKO dishwasher. This is a first time setup.**" staat op het display. Voor een goed vaatwasresultaat is belangrijk dat u de juiste instellingen kiest.

Selecteer de instelling met < of >. Bevestig de geselecteerde instelling met **•••**.

Instellingen	
Taal	Kies de taal voor het display.
Vermogen 10 A/16 A <i>Instelling af-fabriek: 16 A</i>	Deze vaatwasser is zodanig ontworpen dat deze kan worden aangesloten op een netvoeding met zekeringen voor 10 A of 16 A. Als 16 A is geselecteerd, wordt het water in de vaatwasser sneller verwarmd en verloopt het vaatwasprogramma sneller. Selecteer, afhankelijk van de netvoeding op uw locatie, 10 A of 16 A.
Glansspoelmiddel 0/1/2/3/4/5 ¹⁾ <i>Instelling af-fabriek: 4</i>	Drogen gaat sneller en met een beter resultaat als u glansspoelmiddel gebruikt. U krijgt ook een beter afwasresultaat met een heldere en vlekkeloze vaat. Het doseerbakje voor glansspoelmiddel kan worden ingesteld tussen 0 (Uit) en 5 (Hoge dosering).
Waterhardheid 0/1/2/3/4/5/6/7/8/9 <i>Instelling af-fabriek: 6</i>	Waterontharder afstellen. Selecteer een instelling afhankelijk van de hardheid van het geleverde water. Het is belangrijk dat deze instelling correct is. Vul het zoutreservoir met zout voor een watertoevoer met een hardheid boven 5 °dH (9 °fH / 6 °eH / 0,9 mmol/l). <i>Selecteer 0 indien het ingaande water een hardheid heeft die lager is dan 6°dH (10°FH/ 7°eH/ 1,0mmol/l). De waterontharder is gedeactiveerd en er hoeft geen zout toegevoegd te worden.</i>
TAB Aan/Uit (Alles-in-één vaatwasmiddel) <i>Instelling af-fabriek: Uit</i>	Wanneer u een alles-in-één vaatwasmiddel gebruikt waarin glansspoelmiddel zit, kunt u deze instelling activeren. <i>Deze instelling verlaagt de dosering van het glansspoelmiddel en beïnvloedt hoe vaak de ingebouwde wasverzachter van de vaatwasser wordt geregenereerd.</i>
Wifi WiFi-status	Sluit de vaatwasser aan op uw draadloze netwerk zodat u middels de app de vaatwasser op afstand kunt bedienen. <i>ConnectLife.</i>

Instellingen	
WiFi-verbinding <i>Aan/Uit</i>	Nadat u de vaatwasser op uw lokale netwerk hebt aangesloten, kunt u <i>WiFi-verbinding Uit</i> selecteren om de verbinding te deactiveren. Selecteer <i>WiFi-verbinding Aan</i> om opnieuw verbinding te maken met hetzelfde netwerk.
Setup verbinding	Sluit de vaatwasser aan op uw draadloze netwerk en koppel deze met uw smartphone/tablet. <ul style="list-style-type: none"> • Ga in de ConnectLife-app naar het menu »<i>Apparaten toevoegen</i>« en selecteer het juiste type apparaat. Scan vervolgens de QR-code, die u kunt vinden op het typeplaatje van het apparaat. U kunt het AUID-/SN-nummer ook handmatig invoeren). • Selecteer <i>Setup verbinding</i>.
Apparaat toevoegen	Koppel meer apparaten/gebruikers met de vaatwasser. <ul style="list-style-type: none"> • Ga in de ConnectLife-app naar het menu »<i>Apparaten toevoegen</i>« en selecteer het juiste type apparaat. Scan vervolgens de QR-code, die u kunt vinden op het typeplaatje van het apparaat. U kunt het AUID-/SN-nummer ook handmatig invoeren). • Selecteer <i>Apparaat toevoegen</i>.
Alle apparaten verwijderen	Selecteer <i>Alle apparaten verwijderen</i> om alle aangesloten apparaten/gebruikers te verwijderen.
WiFi-fabrieksreset	Selecteer <i>WiFi-fabrieksreset</i> om de standaard fabrieksinstellingen te resetten.
Exit	Selecteer <i>Exit</i> om het menu voor Wifi te verlaten, druk op ••• .
Opslaan en afsluiten	Selecteer <i>Opslaan en afsluiten</i> en druk op ••• .

¹⁾ De instelling wordt gedeactiveerd wanneer de automatische dosering van professioneel glansspoelmiddel wordt geactiveerd. Het glansspoelmiddel hoeft dan niet te worden bijgevuld.

Voor wijzigen van de gekozen instelling, zie het hoofdstuk *Instellingen*.

Voor de eerste afwas

* Vul glansspoelmiddel

Voeg glansspoelmiddel toe aan het hiervoor bestemde bakje (als de vaatwasser niet is aangesloten op een automatisch doseersysteem voor glansspoelmiddel).

Indien u Glansspoelmiddel1 - 5 geselecteerd hebt moet u het glansspoelmiddelbakje bijvullen met het glansspoelmiddel.

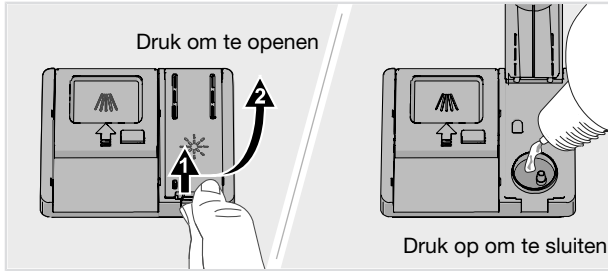

1. Open het deksel van het glansspoelmiddelbakje.
2. Vul glansspoelmiddel bij tot aan de markering **MAX**.
3. Verwijder eventueel gemorste resten glansspoelmiddel rond het bakje.
4. Sluit de deksel goed.

§ Vul zout bij

Vul het zoutreservoir met zout voor een watertoevoer met een hardheid boven 5 °dH (9 °fH / 6 °eH / 0,9 mmol/l).

Voeg zout toe aan het zoutreservoir indien u Waterhardheid1 - 9 geselecteerd hebt.

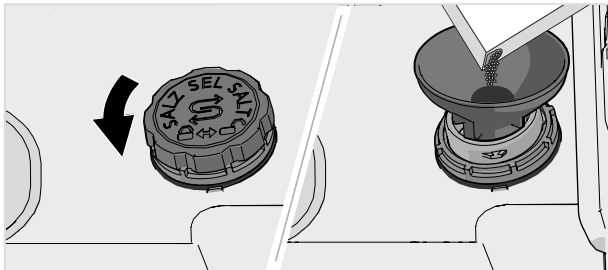

1. Maak het deksel van het zoutreservoir los door het tegen de klok in te draaien.
2. Plaats de bij de vaatwasser geleverde trechter in het vulgat van het zoutreservoir. Giet er ongeveer 1 l water in wanneer u voor de eerste keer wast. (Water is alleen de eerste keer nodig.)
3. Voeg voldoende zout toe om het zoutreservoir te vullen (max. 750 gram). Gebruik speciaal zout voor vaatwassers.
4. Veeg zoutresten weg en draai het deksel rechtsonder tot het in de gesloten stand staat.

WAARSCHUWING!

Start direct na het vullen van het zoutvat een vaatwasprogramma om roestvorming te voorkomen.

Nooit vaatwasmiddel in het zoutreservoir doen. Dit zal de waterontharder onherstelbaar beschadigen!

Automatische dosering

De vaatwasser kan worden aangesloten op een of meer automatische doseersystemen voor professioneel vaatwasmiddel en glansspoelmiddel, wat het dagelijks gebruik eenvoudiger maakt en het risico op overdosering verkleint.

Stapsgewijs

- Sluit de externe kabels voor de automatische dosering van professioneel vaatwasmiddel en glansspoelmiddel aan. Sluit ook de meegeleverde slangen aan. Zie hoofdstuk *Installatie*.
- Activeer in het vaatwassermenu Auto dosering voor Instellingen. Zie hoofdstuk *Instellingen*.
- Voeg professioneel vaatwasmiddel en glansspoelmiddel voor automatische dosering toe aan de daarvoor bestemde externe reservoirs.
- Selecteer Ontlucht AD slang om vaatwasmiddel en glansspoelmiddel toe te voegen. Zie hoofdstuk *Instellingen*.

Vaatwasmiddel en glansspoelmiddel verdunnen

Voor het correct verdunnen van het vaatwas- en glansspoelmiddel moet u de dosis berekenen op basis van de hoeveelheid water in de machine.

Hoeveelheid water in de machine:

- 3,5 liter voor vaatwasmiddeldosering
- 3,5 liter voor glansspoelmiddeldosering

LET OP!

Voeg het professionele vaatwasmiddel en glansspoelmiddel op voorhand toe aan de daarvoor bestemde externe reservoirs, om te voorkomen dat er lucht in het systeem komt.

WAARSCHUWING!

Let op, er zijn risico's verbonden aan het omgaan met professioneel vaatwas- en glansspoelmiddel. Draag beschermende handschoenen en een bril wanneer u deze producten hanteert.

Volg de veiligheidsregels van de leverancier met betrekking tot omgaan met en opslag van vaatwas- en glansspoelmiddel.

Energie en water besparen

Als een vaatwasser in een particulier huishouden wordt gebruikt, wordt er over het algemeen minder energie en water verbruikt in vergelijking met het met de hand afwassen van de vaat.

Spoel niet af met stromend water

Spoel het serviesgoed niet af met stromend water voordat u het in de vaatwasser plaatst. Verwijder alleen de grote voedselresten voordat u de vaat in de vaatwasser plaatst.

Kies een groen vaatwasmiddel

Lees de milieuverklaring op de verpakking!

Te veel vaatwasmiddel, glansspoelmiddel en zout kan leiden tot minder effectief afwassen en is ook belastender voor het milieu.

Draai een volgeladen vaatwasser

Bespaar energie en water door te wachten tot de vaatwasser vol is voordat u een programma gaat draaien (zie aantal standaard couverts). Gebruik het Voorspoelen-programma om de vaat af te spoelen als er onaangename geuren zijn.

Draai de programma's op een lagere temperatuur

Indien de vaat slechts licht vervuild is, kunt u een programma met een lage temperatuur selecteren.

Selecteer vaatwasprogramma – Eco

Dit programma is geschikt voor het wassen van normaal vuile vaat en is het meest effectieve programma wat betreft energie- en waterverbruik. Dit programma wordt gebruikt bij de beoordeling of de EU-wetgeving inzake Ecodesign wordt nageleefd.

Het vaatwasprogramma is ontworpen voor een effectieve afwas waarmee zo weinig mogelijk energie en water wordt gebruikt. Het programma wast lange tijd bij een lage temperatuur.

Instelling selecteren – Auto deur openen

De droogresultaten zijn beter wanneer de optie Auto deur openen wordt gebruikt. Hiermee wordt aan het einde van het programma automatisch de deur van de vaatwasser geopend. Wacht tot de vaatwasser aangeeft dat het programma klaar is en de vaat is afgekoeld voordat u de vaatwasser gaat uitruimen. (Als de vaatwasser is ingebouwd, moet het aangrenzende keukenmeubilair bestand zijn tegen condens van de vaatwasser.)

Breekbare vaat

Sommig serviesgoed is niet vaatwasserbestendig. Dit kan diverse oorzaken hebben. Sommige materialen kunnen niet tegen de hoge temperatuur, andere kunnen door het vaatwasmiddel beschadigd worden.

Wees voorzichtig met bijvoorbeeld handgemaakte voorwerpen, delicate decoraties, kristal/glazen, zilver, koper, tin, aluminium, hout en plastic. Kijk naar de aanduiding "Vaatwasser veilig/Dishwasher safe".

Breekbare decoratie

Porselein met decoraties op het glazuur (het voorwerp voelt ruw aan) mag niet in de vaatwasser worden afgewassen.

Kristal/glas

Selecteer voor kwetsbare voorwerpen zoals kristal/glas het delicate vaatwasprogramma Kristal/glas. Denk eraan weinig vaatwasmiddel te gebruiken en de voorwerpen zo te plaatsen dat ze tijdens het wassen niet tegen elkaar kunnen komen.

Drogen gaat sneller en met een beter resultaat als u glansspoelmiddel gebruikt. U krijgt ook een beter afwasresultaat met een heldere en vlekkeloze vaat.

Handgeschilderd glaswerk, net als antieke en zeer kwetsbare voorwerpen, moeten niet in een vaatwasser worden gewassen.

Zilver

Zilveren en roestvrijstalen voorwerpen mogen niet in contact met elkaar komen, omdat het zilver daardoor kan verkleuren.

Om aanslag en doffe plekken te vermijden moet vaat van verschillende metalen, zoals zilver, roestvrij staal en aluminium gescheiden worden.

Aluminium

Aluminium kan zijn glans verliezen als het in een vaatwasser wordt afgewassen. Aluminium pannen van goede kwaliteit kunnen echter wel in een vaatwasser worden afgewassen, ook al zullen ze iets van hun glans verliezen.

Bestek met gelijmde handvaten

Sommige lijmsorten zijn niet vaatwasserbestendig. De handvaten kunnen dan losraken.

Laden heeft invloed op de resultaten

Laad de vaat zorgvuldig voor de beste was- en droogresultaten met het laagst mogelijke energie- en waterverbruik. Geef uw vaatwasser de beste kans om overal bij te kunnen en alles schoon te maken en om de vaat zo grondig mogelijk te drogen.

- Zorg dat alle vuile oppervlakken naar binnen en naar beneden wijzen!
- Vaat mag niet op of in elkaar worden gestapeld.
- Plaats vaat met holtes, zoals kopjes, zo dat het spoelwater eruit loopt. Dit is ook belangrijk voor plastic vaat.
- Zorg ervoor dat kleine voorwerpen niet door de vaatwasserkorf heen kunnen vallen, zet ze in de bestekkorf.

LET OP!

Controleer of de sproeiarmen vrij kunnen draaien.

Inruimen van de vaatwasser

De korven van de vaatwasser

De vaatwasser is voorzien van een bovenkorf, een middenkorf en een onderkorf met een bestekmand.

Het uiterlijk van de korven kan variëren, afhankelijk van de uitvoering van de vaatwasser.

Bovenkorf

Zet glazen, kopjes, schalen, dessertborden en schotels in de bovenkorf. Zorg dat alle vuile oppervlakken naar binnen en naar beneden wijzen! Wijn glazen worden op het wijnglazenrek geplaatst en messen in de messenhouder aan de rechterkant.

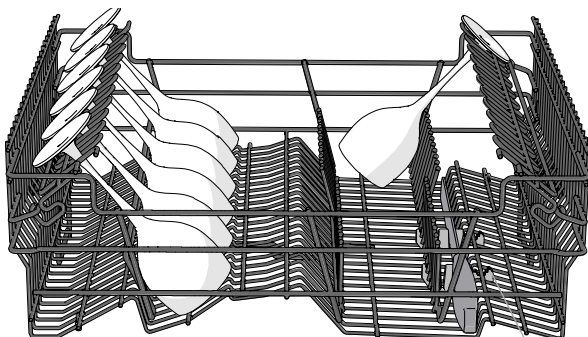
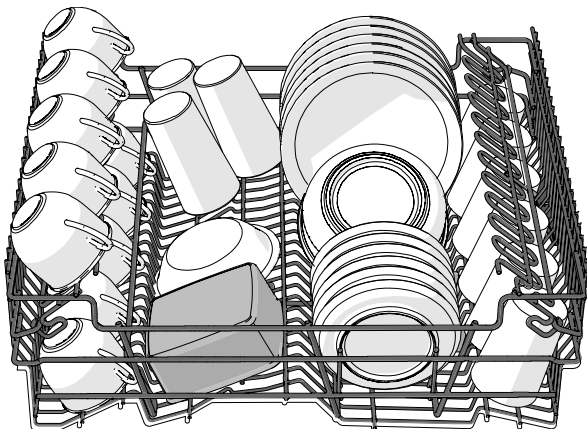

Messenhouder

Omhoogbrengen van de bovenkorf

1. Trek de bovenkorf naar voren.
2. Pak de bovenkorf aan beide kanten beet en til deze omhoog.

Omlaagbrengen van de bovenkorf

1. Trek de bovenkorf naar voren.
2. Pak de zijkanten van de bovenkorf met beide handen vast en duw de twee vergrendelingen in om de bovenkorf te laten zakken.

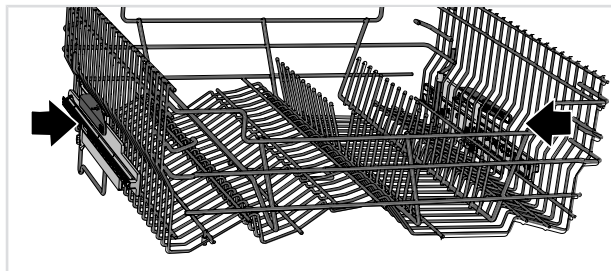

Middenkorf

De middenkorf is voorzien van twee inzetstukken voor bestek. Plaats opscheplepels, gardes, serveerbestek en vergelijkbare items in de middenkorf.

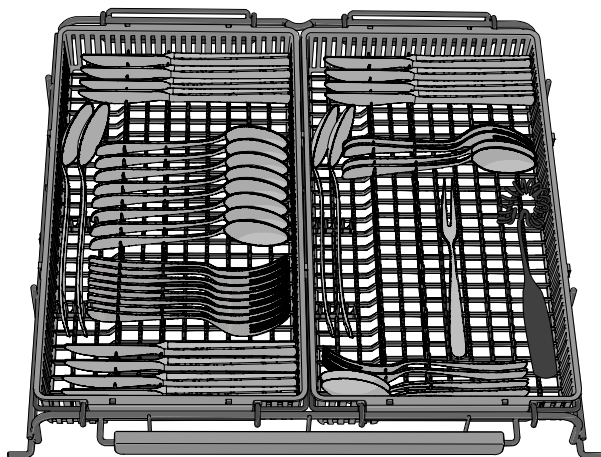

Grotere voorwerpen afwassen

Als grote items in de onderkorf moeten worden afgewassen, kunnen de twee inzetstukken van de middenkorf worden verwijderd of kan de hele middenkorf eruit worden gehaald. Om de hele middenkorf te verwijderen, pakt u de zijkanen van de middenkorf met beide handen vast en tilt u beide kanten tegelijkertijd op. Volg voor het terug plaatsen dezelfde handelingen in omgekeerde volgorde.

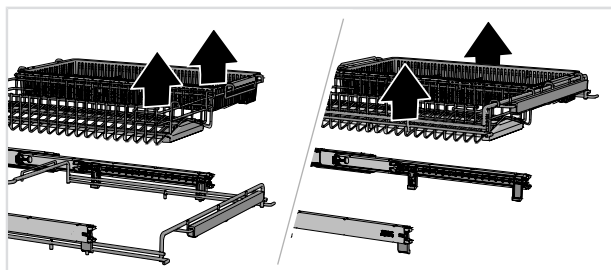

Inruimen van de vaatwasser

Onderkorf

Plaats borden, dessertborden, schalen, pannen en bestek (in de messenkorf) in de onderkorf.

Plaats potten en pannen achter in de onderste mand om optimaal gebruik te maken van de afwasprestaties van de twee spuitmondstukken.

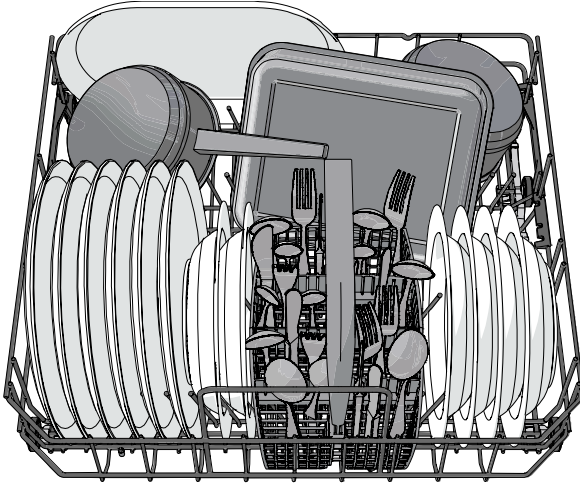

Verstelbare bordensteunen

De verstelbare bordensteunen kunnen worden aangepast aan de vaat. Maak de bordensteunen los door ze naar binnen te duwen voordat u ze verplaatst. De bordensteunen kunnen ook worden neergeklapt voor het gemakkelijker laden van potten en kommen.

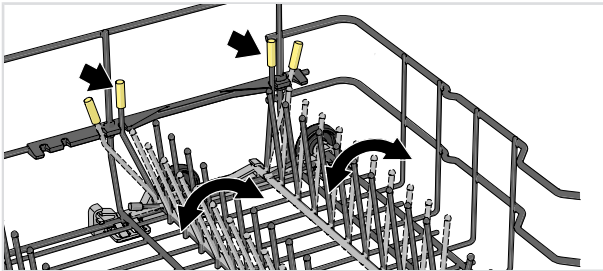

Vazen- en flessenhouder

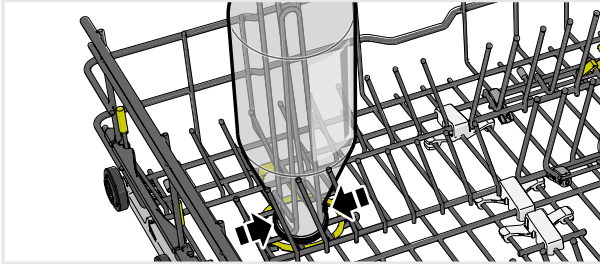

Installeer de vazen- en flessenhouder (deze bevindt zich in de meegeleverde plastic zak) boven de linkerspuitmond.

Grote borden wassen

U kunt de onderkorf aanpassen voor borden met een diameter van 25-30 cm door de verstelbare bordensteunen en hun bevestigingen te verplaatsen om de afstand tussen de rekken te vergroten.

Bestekkorf

Plaats het bestek met de handvatten naar beneden, behalve messen, en verdeel het bestek zo goed mogelijk. Zorg ervoor dat lepels niet in elkaar vallen.

De bestekkorf wordt bij voorkeur middenvoor in de onderkorf geplaatst om optimaal gebruik te maken van de afwasprestaties van het unieke spuitzone die is bedoeld voor de bestekkorf.

⚠ WAARSCHUWING!

Messen en andere scherpe voorwerpen moeten horizontaal in de speciale besteklades van de vaatwasser worden gelegd.

Neerklapbaar gedeelte voor kleine voorwerpen

De bestekkorf heeft een neerklapbaar gedeelte in het midden voor kleine of smalle voorwerpen (zoals hulpstukken van elektrische mixers).

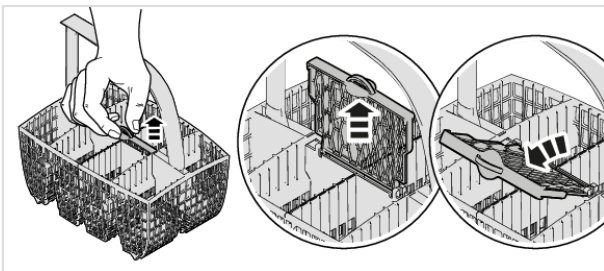

Inruimen van de vaatwasser

Accessoire

Schaf een mini-bestekkorf aan. De extra bestekkorf is flexibel en kan worden gedemonteerd en aan de onderkorf of de grote bestekkorf worden vastgemaakt om een extra grote bestekkorf te creëren. Dit accessoire is verkrijgbaar waar u de vaatwasser heeft gekocht.

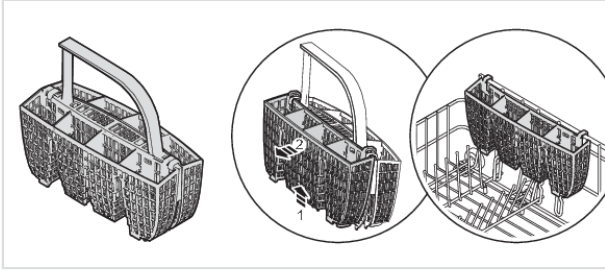

Voeg vaatwasmiddel toe

Voeg vaatwasmiddel toe aan het hiervoor bestemde bakje (als de vaatwasser niet is aangesloten op een automatisch doseersysteem voor professioneel vaatwasmiddel).

Houd u aan de aanwijzingen op de verpakking van het vaatwasmiddel. Deze vaatwasser bevat een waterontharder, dus gebruik een dosering vaatwasmiddel en glansspoelmiddel die geschikt is voor zacht water.

Vaatwasmiddelbakje

Kies voor optimale wasresultaten een speciaal vaatwasmiddel voor professionele vaatwassers.

Te veel vaatwasmiddel kan leiden tot minder effectief afwassen en is ook belastender voor het milieu.

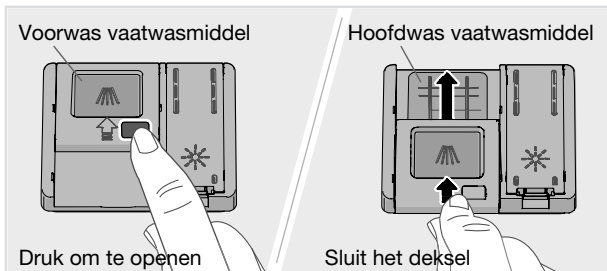

Het vaatwasmiddelbakje moet droog zijn wanneer er vaatwasmiddel in wordt gedaan. Er is een bakje voor de voorwas en een ander bakje voor de hoofdwash. Als er vaatwaspoeder of vloeibaar vaatwasmiddel wordt gebruikt, kan daarvan een kleine hoeveelheid worden toegevoegd aan het voorwasmiddelbakje. Neem contact op met de producent van het vaatwasmiddel als u daar vragen over hebt.

LET OP!

Gebruik alleen vaatwasmiddelen voor de vaatwasser! Afwasmiddel mag niet gebruikt worden, omdat het daarbij gevormde schuim een effectieve werking van de vaatwasser belemmert.

Alles-in-één vaatwasmiddel

Er zijn veel soorten alles-in-één vaatwasmiddelen op de markt. Lees de aanwijzingen voor deze producten zorgvuldig door.

Wanneer u een alles-in-één vaatwasmiddel gebruikt waarin glansspoelmiddel zit, kunt u deze instelling TAB activeren.

Het gebruik van vaatwastabletten wordt niet aangeraden voor programma's die korter duren dan 75 minuten. Voor die programma's kan beter poeder of een vloeibaar vaatwasmiddel worden gebruikt.

LET OP!

Voor optimale was- en droogresultaten kan het best gebruik worden gemaakt van vaatwasmiddel in combinatie met apart toegevoegd glansspoelmiddel en zout.

Vaatwasser gebruiken



Ingeschakeld/Stand-bymodus

Open de deur en druk op . Zet ook de waterkraan open als deze dicht staat.

Kies programma

Eco is altijd vooraf geselecteerd. Druk, als u een ander programma wilt selecteren, op I, II of III. U kunt ook een programma selecteren door op < of > te drukken tot het gewenste programma wordt weergegeven op het display.

Kies een programma dat past bij het soort vaat en hoe vuil de vaat is.



Dit programma is geschikt voor het wassen van normaal vuile vaat en is het meest effectieve programma wat betreft energie- en waterverbruik. Dit programma wordt gebruikt bij de beoordeling of de EU-wetgeving inzake Ecodesign wordt nageleefd.



Een delicaat vaatwasprogramma met een lage temperatuur voor het wassen van kwetsbare voorwerpen van kristal/glas. Denk eraan om weinig vaatwasmiddel te gebruiken en de voorwerpen zo te plaatsen dat ze elkaar tijdens het wassen niet kunnen raken. Zie ook *Breekbare vaat* in het hoofdstuk *Inruimen van de vaatwasser*. Porselein dat net is gebruikt en geen opgedroogde resten heeft kan ook met dit programma gewassen worden.



Een programma met een hoge temperatuur om vet te verwijderen van zeer vuile vaat zoals pannen, braadpannen en ovenschalen. Als er naast deze vaat nog ruimte over is in de vaatwasser, kunt u borden en andere vaat toevoegen.



Dit programma wordt gebruikt voor licht vuile glazen en serviesgoed, bijvoorbeeld koffiekopjes.



Dit programma wordt gebruikt om serviesgoed te spoelen terwijl u wacht tot de vaatwasser helemaal vol is.



Universeel

Krachtig programma voor dagelijks gebruik dat ook opgedroogde etensresten verwijdert, maar niet geschikt is voor de verbrande etensresten op bijvoorbeeld ovenschalen.



Sani¹⁾

Dit programma is ideaal als de eisen voor hygiëne hoog zijn. De temperatuur van de hoofdspoelgang is 60 °C. De laatste spoelgang is 85 °C gedurende 4 minuten.

 Om het risico op brandwonden te voorkomen, kan de deur niet worden geopend wanneer de temperatuur van de vaatwasser hoger is dan 65 °C.



Sani Snel¹⁾

Een snel programma voor wanneer de eisen voor hygiëne hoog zijn. De temperatuur van de hoofdspoelgang is 50 °C. De laatste spoelgang is 85 °C gedurende 4 minuten.

 Om het risico op brandwonden te voorkomen, kan de deur niet worden geopend wanneer de temperatuur van de vaatwasser hoger is dan 65 °C.



Zelfreiniging

Zelfreinigingsprogramma voor het hygiënisch reinigen van de kuip van de vaatwasser, de sproeiarmen en de spoelpijpen.

Dit programma moet (zonder vaat in de machine) worden uitgevoerd met vaatwasmiddel of citroenzuur. Er zijn ook speciale vaatwasmachinerenigings verkrijgbaar. Zie *Kuip van de vaatwasser* in hoofdstuk *Onderhoud en reiniging* voor informatie over het verwijderen van kalkaanslag.

▶ □ Start/Stop

Druk op ▶ □ totdat er "Programma gestart, sluit de deur" op het display staat. Dit betekent dat de vaatwasser klaar is om te starten. Sluit de deur goed, anders start de vaatwasser niet.

Als de vaatwasser niet is gestart of de deur niet gesloten is binnen 2 minuten na de laatste keer dat het bedieningspaneel werd ingedrukt, schakelt het apparaat zichzelf uit.

Zie hoofdstuk *ASKO Connect Pro & ConnectLife* voor het starten op afstand van de vaatwasser.

Een programma stoppen of wijzigen

Als u van programma wilt veranderen nadat de vaatwasser is gestart, open dan de deur en houd ▶ □ drie seconden ingedrukt. Voeg meer vaatwasmiddel toe als het deksel van het vaatwasmiddeldoseerbakje open is gegaan (dit gebeurt automatisch als er een automatisch doseersysteem is aangesloten). Kies vervolgens een ander programma, druk op ▶ □ en sluit de deur.

¹⁾ *Programmatoets* .

Selecteer welke programma's moeten worden toegewezen aan de programmatoetsen . Selecteer in het menu het gewenste programma en houd vervolgens de gewenste programmatoets vijf seconden ingedrukt.

Vaatwasser gebruiken

Resterende tijd

Wanneer u eenmaal een programma gekozen heeft, wordt op het display weergegeven hoe lang het programma de laatste keer duurde.

Nadat u de vaatwasser hebt gestart, toont het display de resterende programmatijd. De resterende tijd wordt bijgewerkt tijdens de droogfase.

Dit kan per geval enigszins verschillen afhankelijk van de temperatuur van het instromende water, de hoeveelheid vaat, de omgevingstemperatuur en andere factoren.

Bij de eerste keer dat een programma wordt gebruikt, kan de weergegeven resterende tijd misleidend zijn, omdat de vaatwasser een schatting van de tijd maakt. Wanneer u het programma een tweede keer draait, zal de vaatwasser de resterende tijd berekenen op basis van de vorige duur van het programma.

Indien u meer vaat wilt laden²⁾

Open de deur. De vaatwasser stopt automatisch. Voeg meer vaat toe en sluit de deur. Na een tijdje gaat de vaatwasser door met het programma.

Als het vaatwasprogramma op afstand is gestart, wordt het onderbroken programma voortgezet zodra de deur gesloten wordt. U kunt de vaatwasser controleren met behulp van de app *ConnectLife* en het programma op afstand stoppen, maar u kunt niet opnieuw op afstand weer starten.

Stroomuitval

Als de vaatwasser is uitgeschakeld vanwege een stroomstoring tijdens het uitvoeren van een vaatwasprogramma, gaat dit programma verder wanneer de stroom wordt hersteld. Als de stroom wordt uitgeschakeld tijdens het drogen, wordt het programma onderbroken.

Als het vaatwasprogramma op afstand is gestart en nog niet klaar is, wordt het onderbroken programma voortgezet zodra de stroomtoevoer hersteld is. U kunt de vaatwasser controleren met behulp van de app *ConnectLife* en het programma op afstand stoppen, maar u kunt niet opnieuw op afstand weer starten.

Als u de deur tijdens het drogen opent en daarna langer dan 2 minuten open laat staan, wordt het programma onderbroken.

Opener voor noodsituaties

Als de stroom van de vaatwasser uitvalt wanneer Vergrendeling reiniging of Vergrendelen is geactiveerd, kan de deur worden geopend met de opener voor noodsituaties.

Druk de opener voor noodsituaties in de onderkant van de deur. Trek aan de opener tot de deur van de vaatwasser open gaat. Plaats vervolgens de opener terug.

²⁾ U mag niet meer vaat laden wanneer het deksel van de vaatwasmiddeldoseerbakje is geopend.

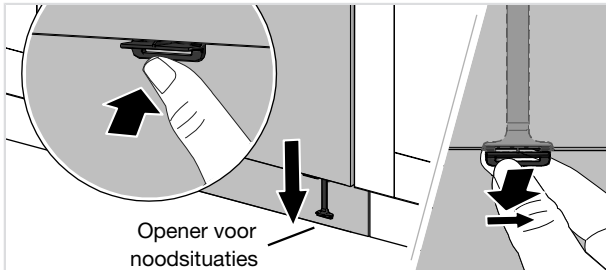

⚠ WAARSCHUWING!

Wacht, om het risico op brandwonden te voorkomen, tot de vaatwasser is afgekoeld voordat u de deur openmaakt met de opener voor noodsituaties.

Wees voorzichtig: de randen kunnen scherp zijn. Draag beschermende handschoenen.

Nadat het programma is beëindigd

Wanneer het programma is beëindigd, wordt op het display 'Programma klaar' weergegeven. Het eind van het programma wordt ook aangeduid met een kort geluidssignaal.

De vaatwasser schakelt wanneer het programma is afgerond automatisch over naar de stand-bymodus. Draai de waterkraan na elk gebruik dicht (indien uw verzekeringsmaatschappij dit vereist).

De beste droogresultaten















- Laad de vaatwasser volledig.
- Plaats vaat met holtes, zoals kopjes, zo dat het spoelwater eruit loopt. Dit is ook belangrijk voor plastic vaat.
- Vul glansspoelmiddel bij of verhoog de doseringsinstelling van het glansspoelmiddel.
- Activeer de optie Auto deur openen.
- De instelling Auto deur openen activeren.
- Laat de vaat afkoelen voordat u de vaatwasser uitruimt.

De vaatwasser uitruimen

Heet porselein is breekbaar. Laat het in de vaatwasser afkoelen voordat u het eruit haalt.

Ruim de onderkorf eerst uit zodat er geen waterdruppels van de bovenkorf op de vaat in de onderkorf vallen.

Programma tabel

Programma	Aantal voorwasbeurten	Hoofdwass	Aantal spoelingen	Eindspoeling	Verbruikswaarden ¹⁾				
					Koud water ²⁾		Heet water ³⁾		
					Afwastijd (ca. uren:min)	Energie (circa kWh)		Energie (circa kWh)	
 Eco 4),  5)		50 °C	2	46 °C	3:15	0,84	3:00	0,5	12,2
 Kristal/glas,  5)		45 °C	2	50 °C	1:20	0,8	1:10	0,3	12,5
 Intensief,  5)	2	70 °C	2	70 °C	2:30	1,7	2:20	1,0	20,0
 Kort,  5)		≤60 °C	2	≤60 °C	0:25	0,9	0:17	0,3	13,5
 Voorspoelen			1		0:07	0,01	0:07	0,01	4,5
 Universeel,  5)	1	60 °C	2	65 °C	2:00	1,2	1:50	0,6	15,5
 Sani	1	60 °C	2	85 °C	1:10	1,8	1:00	0,9	16,0
 Sani Snel	1	50 °C	3	85 °C	0:45	1,6	0:29	0,8	19,0
 Zelfreiniging		70 °C	2	85 °C	1:05	1,4	1:05	1,0	12,0

1) De verbruikswaarden variëren, afhankelijk van de temperatuur van de inkomende water, omgevingstemperatuur, belading, geselecteerde extra functies en dergelijke.

2) Aansluiten op koud water, circa 15 °C.

3) Aansluiten op heet water, circa 60 °C.

4) Dit programma is geschikt voor het wassen van normaal vuile vaat en is het meest effectieve programma wat betreft energie- en waterverbruik. Dit programma wordt gebruikt bij de beoordeling of de EU-veelgving inzake Ecodesign wordt nageleefd.

5) Opties: Deur automatisch openen

ASKO Connect Pro

ASKO Connect Pro is een onlineplatform waarop u al uw professionele apparaten van ASKO kunt organiseren, beheren en in de gaten houden, waar ze zich ook bevinden. Zodra u in de app ConnectLife een professioneel apparaat hebt aangesloten, wordt een link naar ASKO Connect Pro weergegeven. Zie <https://professional.asko.com/> voor meer informatie.

ConnectLife

ConnectLife is een Smart Home-platform dat mensen, apparaten en services met elkaar verbindt. De ConnectLife-app bevat geavanceerde digitale services en onderhoudsvrije oplossingen waarmee de gebruikers hun apparaten kunnen bewaken en bedienen, meldingen van een smartphone kunnen ontvangen en software kunnen bijwerken (de ondersteunde functies kunnen variëren afhankelijk van uw apparaat en uw regio/land).

Om uw slimme apparaat te kunnen verbinden, hebt u een eigen Wi-Fi-netwerk (alleen netwerken met 2,4 GHz worden ondersteund) nodig en een smartphone waarop de ConnectLife-app is geïnstalleerd.



Scan de QR-code of zoek naar ConnectLife in uw favoriete appstore om de ConnectLife-app te downloaden.

1. Installeer de ConnectLife-app en maak een account aan.
2. Ga in de ConnectLife-app naar het menu »Apparaten toevoegen« en selecteer het juiste type apparaat. Scan vervolgens de QR-code, die u kunt vinden op het typeplaatje van het apparaat. U kunt het AUID-/SN-nummer ook handmatig invoeren).
3. De app leidt u vervolgens door het hele proces van het verbinden van het apparaat met uw smartphone.
4. Als de verbinding tot stand is gebracht, kunt u het apparaat op afstand bedienen via de mobiele app.

De vaatwasser op afstand bedienen

Het netwerksymbool van de vaatwasser  staat op het display wanneer de vaatwasser is gekoppeld aan een smartphone/tablet. U kunt de app *ConnectLife* gebruiken om de vaatwasser te controleren en instellingen te wijzigen.

Netwerksymbool op het display

Knipperend 0,5 sec aan/uit De vaatwasser is klaar om te worden aangesloten op uw draadloze netwerk of te koppelen met uw smartphone/tablet.

Knipperend 1,0 sec aan/uit De vaatwasser is verbonden met uw draadloze netwerk.

Brandt De vaatwasser is verbonden met uw draadloze netwerk en de cloud.

Vaatwasser op afstand activeren

Druk op  als u de vaatwasser op afstand wilt starten. Selecteer Starten op afstand Aan. Sluit de deur.

Selecteer en start een programma in de app *ConnectLife*.

ASKO Connect Pro & ConnectLife

Als de deur niet binnen 2 minuten wordt gesloten, schakelt het toestel uit.

LET OP!

De vaatwasser kan altijd zonder de app gebruikt worden. Wanneer het bedieningspaneel van de vaatwasser wordt ingedrukt, zijn de opdrachten van de app *ConnectLife* gedurende 10 seconden geblokkeerd.

Ga als u vragen hebt naar www.connectlife.io.

Druk op .

Druk, als u de Instellingen wilt openen, op .

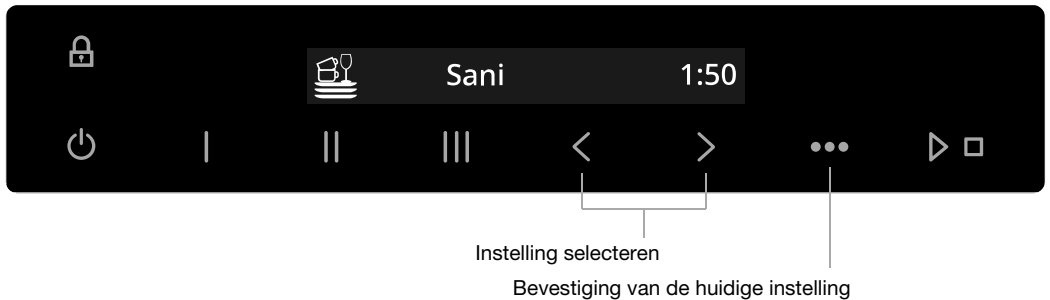

Instellingen	Alternatieven	
Vergrendelen 	<i>Aan/Uit</i>	De instelling Vergrendelen kan worden geactiveerd om te voorkomen dat kinderen of personen met een verstandelijke beperking de vaatwasser kunnen starten. Houd  en  gedurende drie seconden ingedrukt om de Vergrendelen instelling tijdelijk te deactiveren of te activeren.
Uitgestelde start	<i>Uit/1 - 24 uur</i>	Als u Uitgestelde start kiest, zal de vaatwasser 1-24 uur nadat u op  hebt gedrukt, starten. <i>De functie Uitgestelde start is beschikbaar voor bepaalde programma's.</i>
Starten op afstand	<i>Aan/Uit</i>	Activeer de instelling om de vaatwasser op afstand te kunnen starten. Op het display van de vaatwasser wordt Starten op afstand Aan weergegeven. Activeer de instelling elke keer dat u de vaatwasser op afstand wilt starten. <i>De instelling kan worden geselecteerd met WiFi-status Verbonden.</i>

Instellingen

Instellingen	Alternatieven	
Deur automatisch openen 	Eco Aan/Uit Kristal/glas Aan/Uit Intensief Aan/Uit Kort Aan/Uit Voorspoelen Aan/Uit Universeel Aan/Uit	De vaatwasserdeur gaat automatisch open voor een kortere programmatijd en een beter droogresultaat. Wacht tot de vaatwasser aangeeft dat het programma klaar is en de vaat is afgekoeld voordat u de vaatwasser gaat uitruimen.
Auto dosering	Vaatwasmiddel: <i>Uit, 1-40 ml</i>	Activeer deze instelling als u een automatisch doseersysteem voor vaatwasmiddel wilt aansluiten. Deze vaatwasser is voorzien van een waterontharder, dus gebruik een hoeveelheid vaatwasmiddel en glansspoelmiddel die geschikt is voor zacht water. <i>De exacte dosering hangt af van het geselecteerde programma.</i>
	Glansspoelmiddel: <i>Uit, 1-40 ml</i>	Activeer deze instelling als u een automatisch doseersysteem voor glansspoelmiddel wilt aansluiten. <i>De exacte dosering hangt af van het geselecteerde programma.</i>
Ontlucht AD slang	Selecteer Vaatwasmiddel. Druk op ► □ om de instelling te activeren.	Activeer Ontlucht AD slang om vaatwasmiddel toe te voegen aan de slang. De vaatwasser voegt gedurende 30 seconden vaatwasmiddel toe.
	Selecteer Glansspoelmiddel. Druk op ► □ om de instelling te activeren.	Activeer Ontlucht AD slang om glansspoelmiddel toe te voegen aan de slang. De vaatwasser voegt gedurende 30 seconden glansspoelmiddel toe.

Instellingen	Alternatieven	
TAB (Alles-in-één vaatwasmiddel)	Aan/Uit	Wanneer u een alles-in-één vaatwasmiddel gebruikt waarin glansspoelmiddel zit, kunt u deze instelling activeren. <i>Deze instelling verlaagt de dosering van het glansspoelmiddel en beïnvloedt hoe vaak de ingebouwde wasverzachter van de vaatwasser wordt geregenereerd.</i>
Feedback geluid	0/1/2/3	Een pieptoon bevestigt dat het bedieningspaneel is ingedrukt.
Exit		Selecteer <i>Exit</i> om het menu voor Instellingen te verlaten, druk op ••• .

Instellingen

Druk, als u de Geavanceerde instellingen wilt openen, op < of > tot op het display Geavanceerde instellingen wordt weergegeven. Bevestig uw keuze met ●●●.

Druk op: I, II, I, III

Geavanceerde instellingen	Alternatieven
Taal	U kunt de taal voor het display kiezen.
Wifi WiFi-status	De stroom WiFi-status wordt weergegeven op het display. Sluit de vaatwasser aan op uw draadloze netwerk zodat u middels de app de vaatwasser op afstand kunt bedienen. <i>ConnectLife</i> .
WiFi-verbinding	<i>Aan/Uit</i> Nadat u de vaatwasser op uw lokale netwerk hebt aangesloten, kunt u <i>WiFi-verbinding Uit</i> selecteren om de verbinding te deactiveren. Selecteer <i>WiFi-verbinding Aan</i> om opnieuw verbinding te maken met hetzelfde netwerk.
Setup verbinding	Sluit de vaatwasser aan op uw draadloze netwerk en koppel deze met uw smartphone/tablet. <ul style="list-style-type: none">• Ga in de <i>ConnectLife</i>-app naar het menu »<i>Apparaten toevoegen</i>« en selecteer het juiste type apparaat. Scan vervolgens de QR-code, die u kunt vinden op het typeplaatje van het apparaat. U kunt het AUID-/SN-nummer ook handmatig invoeren).• Selecteer <i>Setup verbinding</i>.
Apparaat toevoegen	Koppel meer apparaten/gebruikers met de vaatwasser. <ul style="list-style-type: none">• Ga in de <i>ConnectLife</i>-app naar het menu »<i>Apparaten toevoegen</i>« en selecteer het juiste type apparaat. Scan vervolgens de QR-code, die u kunt vinden op het typeplaatje van het apparaat. U kunt het AUID-/SN-nummer ook handmatig invoeren).• Selecteer <i>Apparaat toevoegen</i>.
Alle apparaten verwijderen	Selecteer <i>Alle apparaten verwijderen</i> om alle aangesloten apparaten/gebruikers te verwijderen.
WiFi-fabrieksreset	Selecteer <i>WiFi-fabrieksreset</i> om de standaard fabrieksinstellingen te resetten.
Exit	Selecteer <i>Exit</i> om het menu voor Wifi te verlaten, druk op ●●●.

Geavanceerde instellingen	Alternatieven	
Kies programma	Eco <i>Aan/Uit</i> Kristal/glas <i>Aan/Uit</i> Intensief <i>Aan/Uit</i> Kort <i>Aan/Uit</i> Voorspoelen <i>Aan/Uit</i> Universeel <i>Aan/Uit</i> Sani <i>Aan/Uit</i> Sani Snel <i>Aan/Uit</i> Zelfreiniging <i>Aan/Uit</i>	Programma's kunnen getoond worden of verborgen zijn in het menu. Kies uit Aan en Uit. (Eco kan niet verborgen zijn in menu.) Selecteer welke programma's moeten worden toegewezen aan de programmatoetsen (M/II). Selecteer in het menu het gewenste programma en houd vervolgens de gewenste programmatoets vijf seconden ingedrukt.
Display Logotype	<i>Aan/Uit</i>	Instelling om het logo op het display te verbergen.
Display Helderheid	<i>1/2/3/4</i>	Voor het aanpassen van de helderheid van het display.
Geluidsvolume notificatie	<i>0/1/2/3</i>	Een geluidssignaal geeft aan wanneer een vaatwasprogramma klaar is. <i>Foutmeldingen worden altijd aangegeven met een luid geluidssignaal.</i>
Glansspoelmiddel³⁾	<i>0/1/2/3/4/5</i>	Instelling voor dosering glansspoelmiddel. Het doseerbakje voor glansspoelmiddel kan worden ingesteld tussen 0 (Uit) en 5 (Hoge dosering). Verhoog de dosering glansspoelmiddel: <ul style="list-style-type: none"> • Als er watervlekken op het serviesgoed zitten. Verlaag de dosering glansspoelmiddel: <ul style="list-style-type: none"> • Als er een kleverige witte of blauwe film op het serviesgoed zit. • Als er strepen op het serviesgoed zitten. • Opeenhoping van schuim. Als u zeer zacht water heeft,

³⁾ De instelling wordt gedeactiveerd wanneer de automatische dosering van professioneel glansspoelmiddel wordt geactiveerd. Het glansspoelmiddel hoeft dan niet te worden bijgevuld.

Instellingen

Geavanceerde instellingen	Alternatieven	
		kunt u het glansspoelmiddel verdunnen met 50:50 water.
Waterhardheid	0/1/2/3/4/5/6/7/8/9	<p>Waterontharder afstellen. Selecteer een instelling afhankelijk van de hardheid van het geleverde water. Het is belangrijk dat deze instelling correct is.</p> <p>Zie <i>Waterhardheid</i> in hoofdstuk <i>Voor de eerste afwas</i>.</p> <p>Vul het zoutreservoir met zout voor een watertoevoer met een hardheid boven 5 °dH (9 °fH / 6 °eH / 0,9 mmol/l).</p> <p><i>Selecteer 0 indien het ingaande water een hardheid heeft die lager is dan 6°dH (10°fH/ 7°eH/ 1,0mmol/l). De waterontharder is gedeactiveerd en er hoeft geen zout toegevoegd te worden.</i></p>
Vermogen	10 A/16 A	<p>Deze vaatwasser is zodanig ontworpen dat deze kan worden aangesloten op een netvoeding met zekeringen voor 10 A of 16 A.</p> <p>Als 16 A is geselecteerd, wordt het water in de vaatwasser sneller verwarmd en verloopt het vaatwasprogramma sneller.</p> <p>Selecteer, afhankelijk van de netvoeding op uw locatie, 10 A of 16 A.</p>
Verlichting indien uitgeschakeld	<i>Aan/Uit</i>	<p>Selecteer of de binnerverlichting aan moet gaan wanneer de vaatwasser wordt uitgezet en de deur wordt geopend. (Als  wordt aangezet, gaat de binnerverlichting altijd aan wanneer de deur wordt geopend.)</p>
Fout uitlezen		<p>Foutmeldingen.</p> <p><i>Wanneer u contact opneemt met uw servicedienst, kunnen zij vragen naar de meest recente foutmeldingen.</i></p>

Geavanceerde instellingen	Alternatieven	
Temperatuureenheid	°C/°F	De temperatuur kan worden weergegeven in °C (Celsius) of °F (Fahrenheit).
Blokkeer Start als zoutreservoir leeg is	<i>Aan/Uit</i>	Instelling om te voorkomen dat er een vaatwasprogramma wordt gestart wanneer het zoutreservoir leeg is. <i>Deze instelling is niet actief als Waterhardheid is ingesteld op 0.</i>
Fabrieksreset		Zet alle instellingen terug naar de fabrieksinstellingen. Selecteer Fabrieksreset en druk op ▶ □.
Exit		Selecteer <i>Exit</i> om het menu voor Instellingen te verlaten, druk op ●●●.

Onderhoud en reiniging

* Vul glansspoelmiddel

Wanneer het glansspoelmiddel moet worden bijgevuld, gaat het symbool op het display branden.

Zie het hoofdstuk *Voor de eerste afwas*.

⌘ Vul zout bij

Dit symbool wordt op het display weergegeven wanneer het zout moet worden bijgevuld. (U kunt nog 3 wasprogramma's uitvoeren voordat het reservoir helemaal leeg is.)

Zie het hoofdstuk *Voor de eerste afwas*.

💧 Vul auto dosering

Wanneer het vaatwas- of glansspoelmiddel moet worden bijgevuld, gaat het symbool op het display branden.

Zie *Automatische dosering* in hoofdstuk *Voor de eerste afwas*.

Reinig de filters

Groffilter

Het groffilter houdt grotere voedselresten tegen, die niet door de afvoerpomp kunnen. Leeg indien nodig het groffilter. Het filter moet regelmatig worden schoongemaakt, afhankelijk van hoe vaak de vaatwasser wordt gebruikt.

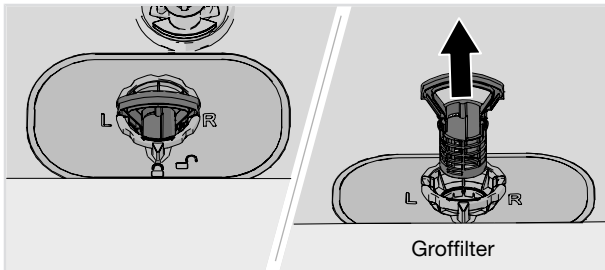

1. Breng het groffilter met de hendel omhoog.
2. Leeg het groffilter.
3. Plaats het groffilter terug. Duw het naar beneden totdat deze vastklikt.

Fijnfilter

Vuil dat op het fijnfilter verzameld is, wordt automatisch bij elke wasbeurt weggespoeld. Maak het fijnfilter schoon als dat nodig is. Het filter moet regelmatig worden schoongemaakt, afhankelijk van hoe vaak de vaatwasser wordt gebruikt.

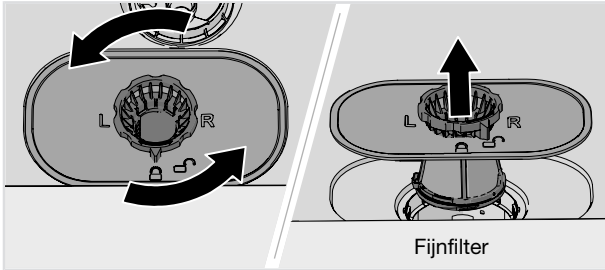

1. Draai de sluitring tegen de klok in en til het filter vervolgens recht omhoog.
2. Reinig het fijnfilter.
3. Plaats het fijnfilter terug end draai de sluitring met de klok mee totdat deze stopt. Zorg ervoor dat de randen goed afsluiten.
Vergeet het groffilter niet terug te plaatsen!

LET OP!

Wasresultaten kunnen slechter zijn als het groffilter en fijnfilter niet correct zijn geplaatst. De vaatwasser mag niet gebruikt worden zonder dat de filters geplaatst zijn!

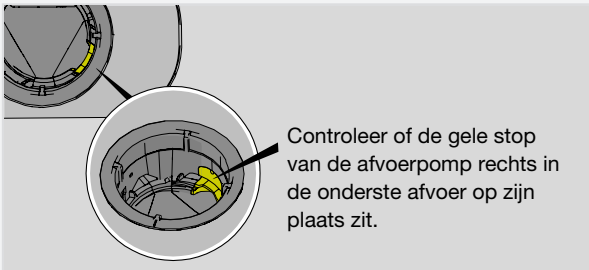

Onderhoud en reiniging

Schoonmaken van de sproeiarmen en spoelpijpen

Openingen en lagers kunnen soms verstopt raken. Verwijder mogelijk vuil met een paperclip of iets dergelijks. De sproeiarmen hebben ook gaten aan de onderzijde.

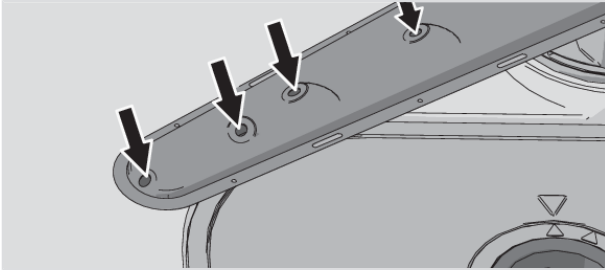

U kunt de sproeiarmen verwijderen om het schoonmaken te vergemakkelijken. Denk eraan dat u ze naderhand weer stevig terug plaatst.

Sproeiarm bovenin

- Maak de sproeiarm bovenin los door deze omhoog te duwen terwijl u hem linksom draait.

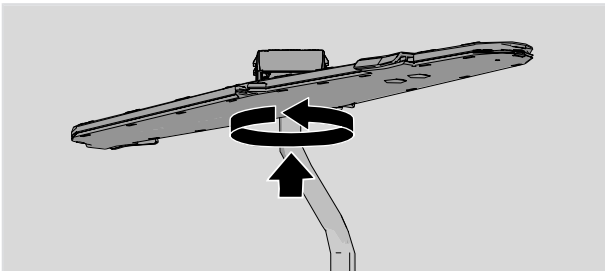

Bovenste sproeiarm

- Trek de bovenkorf naar voren.
- Draai de lagers van de sproeiarm tegen de klok in los, om de sproeiarm van de bovenkorf te verwijderen.

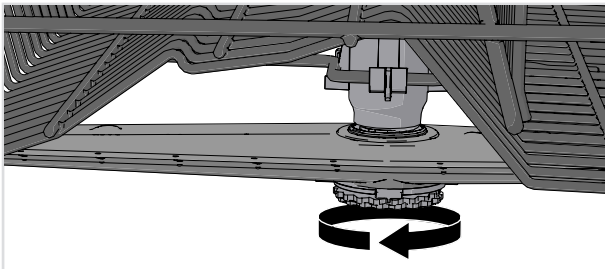

Onderste sproeiarm

- Trek de onderste sproeiarm recht omhoog om deze te verwijderen.

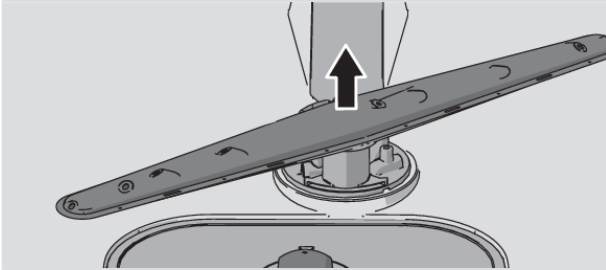

Schoonmaken van de buitenkant van de vaatwasser

Deur en deurafdichting

Open de deur. Reinig de zijkanalen van de deur en de deurafdichting regelmatig met een licht vochtige doek. Maak de deurafdichting aan de onderste voorrand van de vaatwasser schoon met een afwasborstel.

Bedieningspaneel

Houd het bedieningspaneel schoon. Gebruik een droge of licht vochtige doek en, indien nodig, een beetje afwasmiddel om het schoon te maken. Gebruik geen sterke of schurende reinigingsmiddelen, want die kunnen het oppervlak beschadigen.

⚠ WAARSCHUWING!

Maak de machine niet schoon met een waterstraal, hogedrukreiniger of stoomreiniger.

Start Zelfreiniging

Kuip van de vaatwasser

De kuip van de vaatwasser is gemaakt van roestvrij staal en wordt tijdens normaal gebruik schoon gehouden (bij regelmatig gebruik).

Wanneer u hard water heeft, kan er kalkafzetting ontstaan in de vaatwasser. Als dit gebeurt, kunt u het Zelfreiniging-programma draaien met twee eetlepels citroenzuur in het vaatwasmiddelbakje (zonder vaat in de machine). Er zijn ook speciale vaatwasserreinigers te koop.

Deactiveer, voor de beste resultaten bij gebruik van citroenzuur, de automatische dosering van professioneel vaatwasmiddel. Zie hoofdstuk *Instellingen*.

Blokkades verwijderen

De afvoerpomp ontstoppen

Wanneer er nog water in de vaatwasser staat nadat het programma klaar is, kan het zijn dat de afvoerpomp geblokkeerd is door een voorwerp en dit resulteert in de foutmelding Fout waterafvoer of Fout BLDC afvoerpomp.

1. Schakel het apparaat uit met \odot en haal de stekker uit het stopcontact.
2. Verwijder het groffilter en het fijnfilter.
3. Schep het water uit de kuip van de vaatwasser.

Onderhoud en reiniging

- Om de afvoerpomp te controleren, verwijdert u de gele stop van de afvoerpomp aan de rechterkant in de onderste afvoer. (Gebruik indien nodig een tang.)
- Draai met de hand aan het pompwiel dat achter de stop afvoerpomp zit. Verwijder scherpe voorwerpen, zoals glas, voorzichtig.
- Plaats de stop van de afvoerpomp terug samen met het fijn- en groffilter.
- Sluit de machine weer aan.

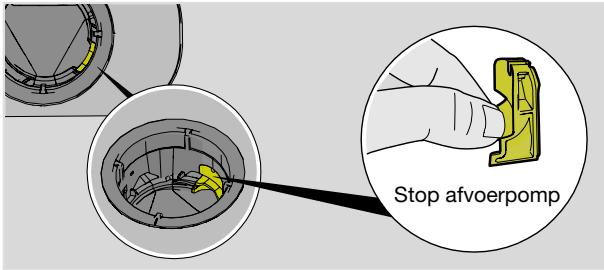

LET OP!

Vergeet niet om de stop van de afvoerpomp terug te plaatsen.

De toevoerslang ontstoppen

Als er kleine deeltjes in het water zitten, kan het buitenfilter op de toevoerslang verstopt raken, wat leidt tot de foutmelding Fout waterinlaat.

- Schakel het apparaat uit met ⏻ en haal de stekker uit het stopcontact.
- Draai de waterkraan dicht.
- Draai de toevoerslang los.
- Verwijder zorgvuldig het buitenfilter van de toevoerslang en maak het schoon.
- Plaats het filter terug en controleer of de afdichtring goed zit.
- Draai de toevoerslang stevig vast.
- Steek de stekker in het stopcontact en zet de waterkraan aan. Laat de druk zich opbouwen en controleer of de aansluiting waterdicht is.

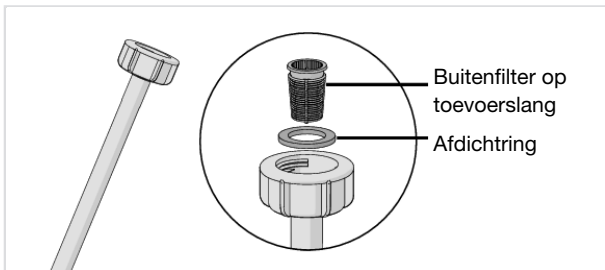

Winteropslag/Transport

Sla de vaatwasser vorstvrij op en vermijd transport over grote afstanden in zeer koude weersomstandigheden. Transporteer de vaatwasser rechtop of liggend op de achterzijde.

Voordat een gebruikte vaatwasser vervoerd gaat worden of voor langere tijd opgeslagen gaat worden, moet eerst het water uit de machine worden verwijderd.

Problemen verhelpen

Foutmeldingen		Actie
F10	Te veel water 1	De afvoerpomp ontstoppen. Zie hoofdstuk <i>Onderhoud en reiniging</i> . Neem contact op met de dichtstbijzijnde servicedienst als het probleem zich blijft voordoen.
F11	Fout waterafvoer	Zie "Er blijft water in de vaatwasser achter" onder "Probleem" in de onderstaande tabel. Neem contact op met de dichtstbijzijnde servicedienst als het probleem zich blijft voordoen.
F12	Fout waterinlaat 1	Controleer of de waterkraan open staat. Controleer of het buitenfilter op de toevoerslang niet geblokkeerd is. Raadpleeg <i>De toevoerslang ontstoppen</i> in hoofdstuk <i>Onderhoud en reiniging</i> . Neem contact op met de dichtstbijzijnde servicedienst als het probleem zich blijft voordoen.
F40	Lekkage inlaatklep	Draai de waterkraan dicht en neem contact op met de dichtstbijzijnde servicedienst.
F41	Fout element 1	Draai de waterkraan dicht. Haal de stekker uit het stopcontact en neem contact op met de dichtstbijzijnde servicedienst.
F46	Fout element 2	Draai de waterkraan dicht. Haal de stekker uit het stopcontact en neem contact op met de dichtstbijzijnde servicedienst.
F52	Waterniveau storing	Reinig het groffilter en het fijnfilter. Controleer of het buitenfilter op de toevoerslang niet geblokkeerd is. Neem contact op met de dichtstbijzijnde servicedienst als het probleem zich blijft voordoen.
F54	Te veel water 2	Draai de waterkraan dicht en neem contact op met de dichtstbijzijnde servicedienst. Om waterlekkage buiten de vaatwasser te voorkomen, moet u de stekker niet uit het stopcontact halen voordat de waterkraan op de toevoerleiding is dichtgedraaid!
F56	Fout omwalspomp	Voer een willekeurig programma uit. Neem contact op met de dichtstbijzijnde servicedienst als het probleem zich blijft voordoen.
F67	Fout waterinlaat 2	Controleer of de waterkraan open staat. Controleer of het buitenfilter op de toevoerslang niet geblokkeerd is. Raadpleeg <i>De toevoerslang ontstoppen</i> in hoofdstuk <i>Onderhoud en reiniging</i> . Neem contact op met de dichtstbijzijnde servicedienst als het probleem zich blijft voordoen.
F68	Fout BLDC afvoerpomp	Zie "Er blijft water in de vaatwasser achter" onder "Probleem" in de onderstaande tabel. Neem contact op met de dichtstbijzijnde servicedienst als het probleem zich blijft voordoen.
F70	Vergrendelingsfout	Sluit de deur van de vaatwasser. Neem contact op met de dichtstbijzijnde servicedienst als het probleem zich blijft voordoen.
F76	Fout vergrendeling reiniging	Voer een willekeurig programma uit. Neem contact op met de dichtstbijzijnde servicedienst als het probleem zich blijft voordoen.

Druk op een willekeurige knop om de foutmelding te wissen.

Algemeen

Probleem	Mogelijke oorzaken	Actie
Het bedieningspaneel reageert niet wanneer erop wordt gedrukt.	Na het openen van de deur heeft u te snel op het bedieningspaneel gedrukt.	Wacht even en probeer het dan nogmaals.
	Vergrendelen is geactiveerd.	Zie het hoofdstuk <i>Veiligheidsinstructies</i> .
	Vuil op het bedieningspaneel.	Gebruik een droge of licht vochtige doek en, indien nodig, een beetje afwasmiddel om het schoon te maken. Gebruik geen sterke of schurende reinigingsmiddelen, want die kunnen het oppervlak beschadigen.
	Het bedieningspaneel moet worden gekalibreerd.	Draai de waterkraan dicht. Haal de stekker uit het stopcontact en wacht 60 seconden. Steek vervolgens de stekker weer in het stopcontact en draai de waterkraan weer open.
Deur gaat niet dicht.	De korven zijn niet juist geplaatst.	Controleer of de korven correct horizontaal geplaatst zijn en dat de wateraansluiting van de middelste korf aansluit op de desbetreffende sproeibuis.
		Controleer of de vaat niet zodanig geplaatst is dat de korven niet op hun plek zitten.
	Het deurslot klikt niet op zijn plaats en vergrendelt niet.	Open de deur. Houd I en ●● ingedrukt tot op het display "Herstel auto deur open" wordt weergegeven. Wacht tot dit bericht weer verdwijnt. Sluit de deur en controleer vervolgens of deze goed is vergrendeld.

Problemen verhelpen

Probleem	Mogelijke oorzaken	Actie
De deur kan niet worden geopend.	Vergrendelen is geactiveerd.	Zie het hoofdstuk <i>Veiligheidsinstructies</i> .
	Om het risico op brandwonden te voorkomen, kan de deur niet worden geopend wanneer de temperatuur van de vaatwasser hoger is dan 65 °C.	Wacht met uitruimen van de vaatwasser tot deze aangeeft dat het programma is beëindigd en de vaat is afgekoeld.
	De stroom van de vaatwasser is uitgevallen terwijl Vergrendeling reiniging of Vergrendelen is/was geactiveerd.	Zie <i>Stroomuitval</i> in hoofdstuk <i>Vaatwasser gebruiken</i> of neem contact op met de dichtstbijzijnde servicedienst.
De vaatwasser start niet.	▶ □ is niet ingedrukt.	Druk op ▶ □ totdat en "Programma gestart, sluit de deur" op het display verschijnt.
	De deur is niet goed gesloten.	Controleer dit.
	Zoutreservoir leeg.	Vul zout bij. Zie het hoofdstuk <i>Onderhoud en reiniging</i> .
	De vaatwasser is geopend terwijl er een programma werd uitgevoerd.	Sluit de deur en wacht. Na een tijdje gaat de vaatwasser door met het programma.
	Het deurslot is niet op zijn plaats geklikt en is niet vergrendeld.	Open de deur. Houd I en ●● ingedrukt tot op het display "Herstel auto deur open" wordt weergegeven. Wacht tot dit bericht weer verdwijnt. Sluit de deur en controleer vervolgens of deze goed is vergrendeld.
	De stekker zit niet in het stopcontact.	Controleer dit.
	Er is een zekering/onderbreker geactiveerd.	Controleer dit.

Probleem	Mogelijke oorzaken	Actie
De vaat is niet schoon.	De sproeiarmen draaien niet onbelemmerd.	Controleer of de vaat de sproeiarmen niet blokkeert.
	Lagers van of gaten in de sproeiarmen geblokkeerd.	Maak de sproeiarmen en de spoelpijp van de middenkorf schoon. Zie het hoofdstuk <i>Onderhoud en reiniging</i> .
	Ongeschikt vaatwasprogramma.	Selecteer een programma met een hoge temperatuur om vet te verwijderen van zeer vuile vaat, zoals Intensief.
	Onjuiste dosis vaatwasmiddel.	Doseer afhankelijk van de waterhardheid. Als u veel te veel of veel te weinig vaatwasmiddel gebruikt, zullen de vaatwasresultaten tegenvallen.
	Oud vaatwasmiddel. Vaatwasmiddel is een beperkt houdbaar product.	Vermijd grote verpakkingen.
	De vaat is onjuist geladen.	Plaats geen grote schalen of soortgelijke voorwerpen over porselein. Zet geen zeer hoge glazen in de hoeken van de korven. Zie hoofdstuk <i>Inruimen van de vaatwasser</i> .
	Glazen en kopjes zijn tijdens het programma omgevallen.	Plaats de vaat zodanig dat deze goed blijft staan.
	De filters zijn verstopt.	Reinig het groffilter en het fijnfilter.
	De filters zitten niet goed.	Controleer of de filters correct zijn gemonteerd. Zie hoofdstuk <i>Onderhoud en reiniging</i> .
	Stop afvoerpomp niet aanwezig.	Controleer of de gele stop afvoerpomp rechts in de onderste afvoer op zijn plaats zit. Zie hoofdstuk <i>Onderhoud en reiniging</i> .

Problemen verhelpen

Probleem	Mogelijke oorzaken	Actie
Vlekken op roestvrij staal of zilver.	Bepaalde voedingsmiddelen zoals mosterd, mayonaise, citroen, azijn, zout en dressings kunnen vlekken veroorzaken op roestvrij staal als u ze te lang laat zitten.	Spoel deze soorten voedingsmiddelen af als u de vaatwasser niet onmiddellijk start. Gebruik het programma Voorspoelen.
	Alle roestvrij stalen voorwerpen kunnen vlekken op zilveren voorwerpen veroorzaken, indien deze met elkaar in contact komen tijdens het vaatwassen. Aluminium kan ook vlekken op de vaat veroorzaken.	Om aanslag en dofte plekken te vermijden moet vaat van verschillende metalen, zoals zilver, roestvrij staal en aluminium gescheiden worden.
Vlekken of waas op het serviesgoed.	Onjuiste dosering glansspoelmiddel.	Zie het hoofdstuk <i>Instellingen</i> .
	De instelling TAB is geactiveerd en een alles-in-één vaatwasmiddel met onvoldoende droogvermogen is gebruikt.	Wissel naar alles-in-één vaatwasmiddel of deactiveer de instelling TAB en vul zout en apart glansspoelmiddel bij. Zie Glansspoelmiddel in het hoofdstuk <i>Instellingen</i> .
	Onjuist ingestelde waterontharder.	Zie Waterhardheid in het hoofdstuk <i>Instellingen</i> .
	De waterontharder lekt zout.	Controleer of het deksel van het zoutreservoir helemaal rechtsom is vastgedraaid. U kunt ook contact opnemen met de dichtstbijzijnde servicedienst.
	Een te hoge temperatuur en/of te veel vaatwasmiddel kan intekeningen veroorzaken op kristal. Dit kan helaas niet verholpen, maar alleen voorkomen worden!	Was kristal op een lage temperatuur en met een kleine hoeveelheid vaatwasmiddel. Neem contact op met de producent van het vaatwasmiddel als u daar vragen over hebt.
Er zit een kleverige witte of blauwe film op het serviesgoed.	Dosering glansspoelmiddel te hoog.	Verlaag de dosering. Zie het hoofdstuk <i>Instellingen</i> . Als u zeer zacht water heeft, is het wellicht aan te raden om het glansspoelmiddel te verdunnen met 50:50 water.
Vlekken na het wassen.	Lipstick- en thee/koffievlekken kunnen moeilijk te verwijderen zijn.	Gebruik een vaatwasmiddel met een bleekmiddel.

Problemen verhelpen

Probleem	Mogelijke oorzaken	Actie
Resten vaatwasmiddel in het vaatwasmiddelbakje na het afwassen.	Het vaatwasmiddelbakje was vochtig toen het vaatwasmiddel erin werd gedaan.	Het vaatwasmiddelbakje moet droog zijn wanneer het vaatwasmiddel erin wordt gedaan.
	Het vaatwasmiddelbakje was geblokkeerd.	Controleer of er geen vaat is die ervoor zorgt dat het vaatwasmiddelbakje niet open kan.
Ratelend geluid tijdens het vaatwassen.	De vaat is niet goed geladen of de sproeiarmen draaien niet onbelemmerd.	Controleer of het serviesgoed stevig staat. Laat de sproeiarmen ronddraaien om te controleren of deze kunnen draaien.
Op het display wordt gedurende een langere periode 1 minuut weergegeven.	Het programma duurt langer dan verwacht.	Geen actie. De programmatijd is opgeslagen en de volgende keer dat het programma wordt gedraaid verschijnt de correcte tijd.
Op het display staat "Blokkeer Start als zoutreservoir leeg is".	Zoutreservoir leeg.	Vul zout bij. Zie het hoofdstuk <i>Onderhoud en reiniging</i> . (De instelling om te voorkomen dat er een vaatwasprogramma wordt gestart wanneer het zoutreservoir leeg is, kan worden gedeactiveerd. Zie hoofdstuk <i>Instellingen</i> .)

Problemen verhelpen

Probleem	Mogelijke oorzaken	Actie
Er blijft water in de vaatwasser achter.	De filters zijn verstopt.	Reinig het groffilter en het fijnfilter.
	De filters zitten niet goed.	Controleer of de filters correct zijn gemonteerd. Zie hoofdstuk <i>Onderhoud en reiniging</i> .
	Vuil in de afvoerpomp.	Reinig de afvoerpomp. Zie het hoofdstuk <i>Onderhoud en reiniging</i> .
	Stop afvoerpomp niet aanwezig.	Controleer of de gele stop afvoerpomp rechts in de onderste afvoer op zijn plaats zit. Zie hoofdstuk <i>Onderhoud en reiniging</i> .
	Knik in de afvoerslang.	Controleer of er geen knikken of scherpe bochten in de slang zitten.
	Verstopte afvoerslang.	Ontkoppel de afvoerslang bij de aansluiting op de sifon van de gootsteen. Controleer of er geen vuil vastzit en of de aansluiting een binnendiameter heeft van ten minste 14 mm.
Vieze geur in de vaatwasser.	Vuil rond de afdichtingen en in de hoeken	Reinig met een afwasborstel en een weinig schuimend schuurmiddelen.
	Er zijn gedurende lange tijd programma's geselecteerd met een lage temperatuur.	Draai één- of tweemaal per maand een programma met een hoge temperatuur. Of draai een zelfreinigingsprogramma. Zie Zelfreiniging in het hoofdstuk <i>Vaatwasser gebruiken</i> .
Vetafzettingen in de vaatwasser.	Er zijn gedurende lange tijd programma's geselecteerd met een lage temperatuur.	Selecteer een programma met een hoge temperatuur om vet te verwijderen van zeer vuile vaat, zoals Intensief. Of draai een of twee keer per maand een zelfreinigend programma. Zie Zelfreiniging in het hoofdstuk <i>Vaatwasser gebruiken</i> .

Probleem	Mogelijke oorzaken	Actie
De vaat is niet voldoende droog.	De Auto deur openen instelling is niet geactiveerd.	De instelling Auto deur openen activeren.
	De vaatwasser is niet volledig geladen.	Laad de vaatwasser volledig.
	Glansspoelmiddel moet worden bijgevoerd of de dosering is te laag ingesteld.	Vul glansspoelmiddel bij of verhoog de doseringsinstelling van het glansspoelmiddel.
	De instelling TAB is geactiveerd en een alles-in-één vaatwasmiddel met onvoldoende droogvermogen is gebruikt.	Wissel naar alles-in-één vaatwasmiddel of deactiveer de instelling TAB en vul zout en apart glansspoelmiddel bij. Zie Glansspoelmiddel in het hoofdstuk <i>Instellingen</i> .

Problemen verhelpen

WiFi

Probleem	Mogelijke oorzaken	Actie
Het netwerksymbool van de vaatwasser  verschijnt niet op het display.	De vaatwasser is niet verbonden met uw draadloze netwerk.	Verbind de vaatwasser met het draadloze netwerk. Zie hoofdstuk <i>ASKO Connect Pro & ConnectLife</i> .
	WiFi-verbinding is gedeactiveerd.	Activeer WiFi-verbinding. Zie WiFi-verbinding <i>Aan/Uit</i> in hoofdstuk <i>Instellingen</i> .
Setup verbinding mislukt	De vaatwasser heeft geen toegang tot uw draadloze netwerk. Of de router is niet verbonden met internet.	Controleer of de router is verbonden met internet.
		Zorg ervoor dat uw draadloze netwerk 2,4 GHz gebruikt en zichtbaar is. Probeer de router dichterbij de vaatwasser te plaatsen als het signaal te zwak is. Zie ook probleemoplossing bij www.connectlife.io . Neem contact op met de dichtstbijzijnde servicedienst als het probleem zich blijft voordoen.
Apparaat toevoegen mislukt	Uw smartphone/tablet is niet verbonden met uw draadloze netwerk. Of de router is niet verbonden met internet.	Controleer of de router is verbonden met internet.
		Controleer of uw smartphone/tablet is verbonden met uw draadloze netwerk. Zie ook probleemoplossing bij www.connectlife.io . Neem contact op met de dichtstbijzijnde servicedienst als het probleem zich blijft voordoen.
In de <i>ConnectLife</i> -app staat de vaatwasser weergegeven als losgekoppeld.	WiFi-verbinding is gedeactiveerd.	Activeer WiFi-verbinding. Zie WiFi-verbinding <i>Aan/Uit</i> in hoofdstuk <i>Instellingen</i> .
		Zie ook probleemoplossing bij www.connectlife.io . Neem contact op met de dichtstbijzijnde servicedienst als het probleem zich blijft voordoen.

Probleem	Mogelijke oorzaken	Actie
Software-update is mislukt.	De netwerkverbinding is verbroken of de vaatwasser heeft stroom verloren als gevolg van een stroomstoring.	Zorg ervoor dat de stroomvoorziening niet wordt onderbroken en dat de netwerkverbinding stabiel is voordat u het opnieuw probeert. Neem contact op met de dichtstbijzijnde servicedienst als het probleem zich blijft voordoen.

Installatie

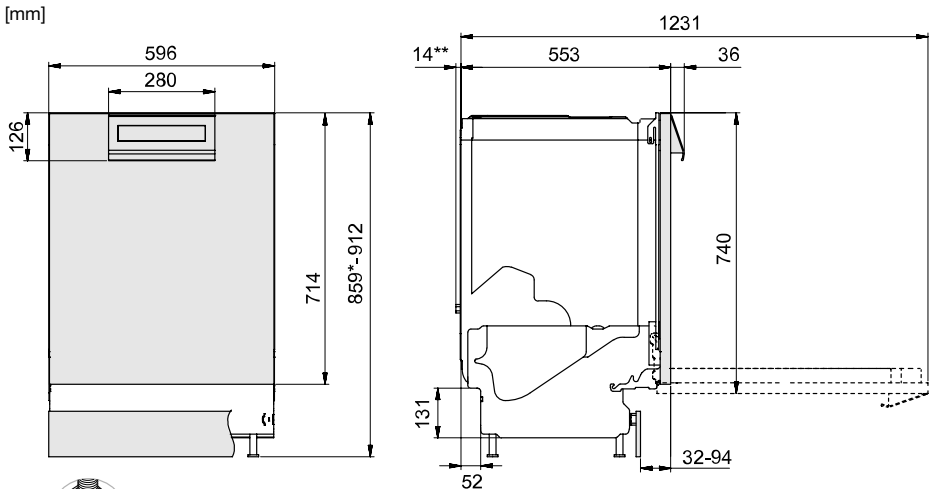

*Verwijder de borgmoeren bij installatie in een uitsparing van 860-861 mm.

**Aansluiting op een automatisch doseersysteem

Nominale afmetingen. Werkelijke afmetingen kunnen variëren.

Veiligheidsinstructies

- Aansluitingen op elektriciteit, water en afvoer moeten door een erkende vakman worden uitgevoerd.
- Volg altijd de geldende voorschriften op voor water, afvoer en elektriciteit.
- Wees voorzichtig tijdens de installatie! Draag beschermende handschoenen! Voer de installatie uit met minimaal twee personen.
- Plaats een lekbak op de vloer onder de vaatwasser om schade door waterlekage te voorkomen.
- Voordat de vaatwasser op zijn plaats wordt vastgezet, moet deze worden getest met het programma Voorspoelen. Er moet worden gecontroleerd of de vaatwasser zich met water vult en dit weer afvoert. Ook moet worden gecontroleerd of de aansluitingen niet lekken.

WAARSCHUWING!

Het ventilatiegat in het onderste deel van de deur mag niet worden afgesloten door een kleed, tapijt of soortgelijk artikel.

WAARSCHUWING!

Draai de watertoevoer dicht wanneer u bezig bent met de installatie van de vaatwasser!

Tijdens installatie- en onderhoudswerkzaamheden moet de stekker uit het stopcontact worden gehaald. Een andere optie is om de stroom van het stopcontact uit te schakelen.

LET OP!

Er mag geen front worden aangebracht op de vaatwasser.

Transportbescherming voor de deur

Vergeet niet de transportbescherming voor de deur te verwijderen bij het uitpakken van de vaatwasser.

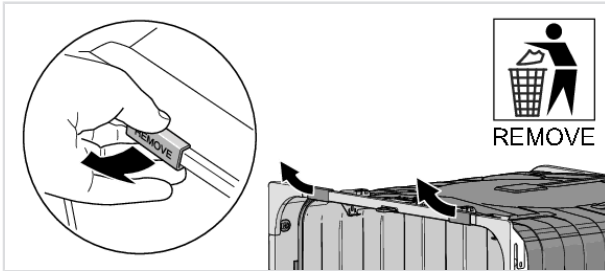

De vaatwasser plaatsen

De vaatwasser is bestemd voor installatie onder een werkblad. Zorg ervoor dat de randen van de uitsparing glad zijn, zodat de toe- en afvoerslangen en de voedingskabel niet worden beschadigd.

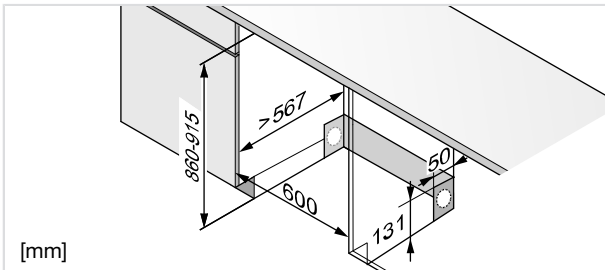

Indien de vaatwasser is ingebouwd, moet het aangrenzende keukenmeubilair bestand zijn tegen condens van de vaatwasser.

Accessoire

Schaf een accessoireset voor vrijstaande installatie aan (twee zijpanelen, een werkblad en twee antikantelbeugels). Als de vaatwasser zodanig wordt geplaatst dat een van de zijpanelen zichtbaar is, moeten zijpanelen worden aangebracht. Als de vaatwasser volledig vrijstaand wordt geïnstalleerd, moeten een werkblad en antikantelbeugels worden aangebracht. De accessoires zijn verkrijgbaar bij de verkoper van de vaatwasser.

Bevestig de beschermfolie

Bevestig de beschermende folie onder het werkblad en rond de rand. De functie van de beschermende folie is om het werkblad te beschermen tegen vocht. (De beschermende folie zit in de meegeleverde plastic zak.)

Installatie

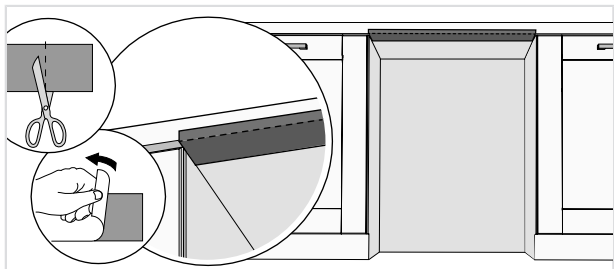

LET OP!

Het oppervlak waarop de beschermfolie wordt bevestigd moet schoon en droog zijn.

Aansluiting op een automatisch doseersysteem

De vaatwasser kan worden aangesloten op een of meer automatische doseersystemen voor professioneel vaatwasmiddel en glansspoelmiddel, wat het dagelijks gebruik eenvoudiger maakt en het risico op overdosering verkleint.

De aansluiting op een automatisch doseersysteem moet worden uitgevoerd door de leverancier van het systeem of door iemand met vergelijkbare professionele kwalificaties.

⚠ WAARSCHUWING!

Gevaar van blootstelling aan hoogspanning! Haal de stekker uit het stopcontact.

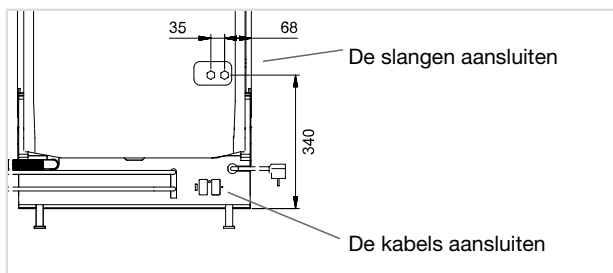

De kabels aansluiten

Sluit de externe kabels voor automatische dosering aan op de achterzijde van de vaatwasser.

De gebruikte kabels mogen niet langer zijn dan 3,0 m.

1. Draai de schroef los om de beschermende afdekplaat te verwijderen.

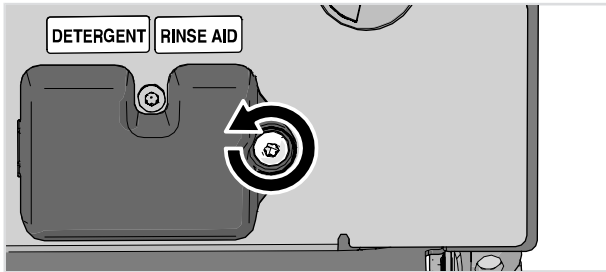

2. Sluit de externe kabels voor vaatwasmiddel aan op de aansluiting voor automatische dosering.

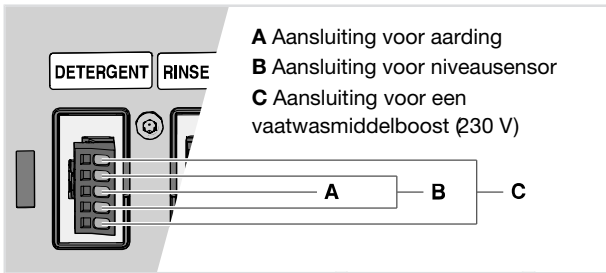

3. Sluit de externe kabels voor glansspoelmiddel aan op de aansluiting voor automatische dosering.

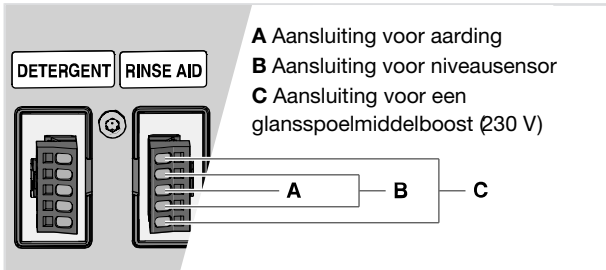

Accessoire

Schaf een accessoireset met nippels en slangen voor de aansluiting op een automatisch doseersysteem aan. De accessoires zijn verkrijgbaar bij de verkoper van de vaatwasser.

De slangen aansluiten

Sluit de kabels voor automatische dosering aan op de achterzijde van de vaatwasser.

1. Verwijder pluggen.

Installatie

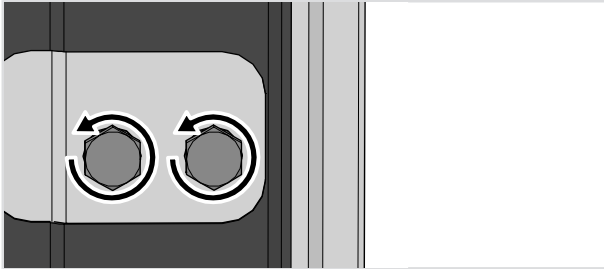

2. Bevestig de nippel en sluit de slang voor vaatwasmiddel aan.

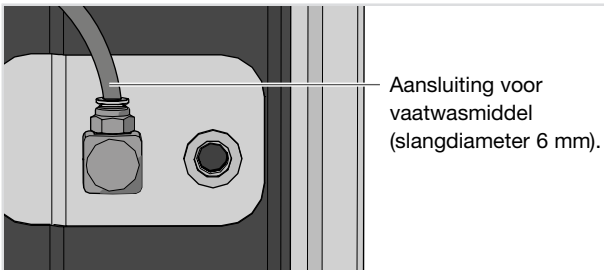

3. Bevestig de nippel en sluit de slang voor glansspoelmiddel aan.

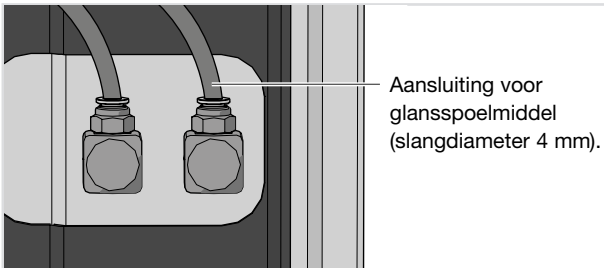

- Activeer Auto dosering. Zie hoofdstuk *Instellingen*.
- Gebruik de functie Ontlucht AD slang om het systeem te ventileren.

WAARSCHUWING!

Let op, er zijn risico's verbonden aan het omgaan met professioneel vaatwas- en glansspoelmiddel. Draag beschermende handschoenen en een bril wanneer u deze producten hanteert.

Volg de veiligheidsregels van de leverancier met betrekking tot omgaan met en opslag van vaatwas- en glansspoelmiddel.

WAARSCHUWING!

Breng altijd beschermkappen en plugs aan bij het loskoppelen van een automatisch doseersysteem.

Stel de hoogte af en schuif de vaatwasser op de juiste plek

1. Begin met het meten van de hoogte van de vloer tot de onderkant van het werkblad.
2. Meet de hoogte vanaf de vloer tot aan de bovenrand van de vaatwasser.
3. Kantel de vaatwasser iets naar voren en verstel de achtervoet met de stelschroef aan de voorzijde van de vaatwasser. Draai naar links om te verlagen of naar rechts om hoger te stellen.

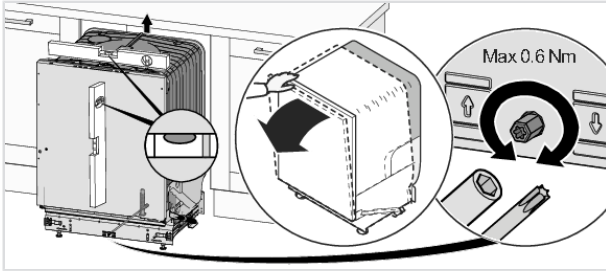

4. Stel de voorste voetjes af: draai ze rechtsonder om de vaatwasser hoger te stellen en linksom voor lager.

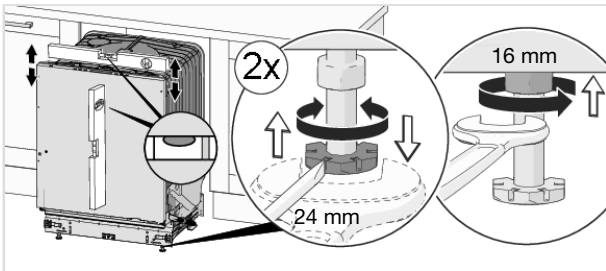

5. Controleer dat er een luchtopening is van minimaal 3 mm tussen de onderkant van het werkblad en de bovenkant van de vaatwasser.
6. Schuif de vaatwasser op zijn plek.
 - Houd de toe- en afvoerslangen en de voedingskabel onder lichte spanning vast wanneer de vaatwasser op zijn plaats wordt geschoven. Als er een automatisch doseersysteem is geïnstalleerd, houd dan de slangen en externe kabels daarvan ook onder lichte spanning vast.
 - Controleer of de afvoerslang geen knikken of scherpe bochten vertoont. Controleer ook of er niets is dat de slangen kan beschadigen.

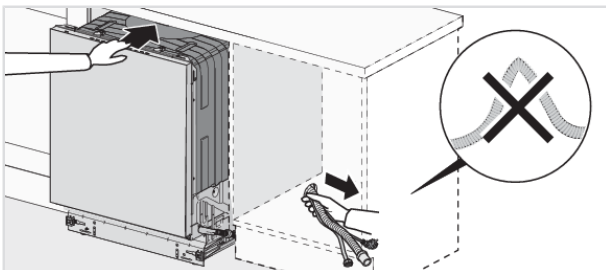

Installatie

- Controleer of de machine zo is geïnstalleerd dat de deur zonder problemen open gaat, anders kan het zijn dat het deurslot niet goed werkt.

7. Stel de voetjes definitief af en draai de borgmoeren op de voorste voetjes aan.

Afvoeraansluiting

De vaatwasser is geschikt voor installatie in een verhoogde uitsparing (ten behoeve van een ergonomische werkhogte). Dit betekent dat de vaatwasser zo geplaatst kan worden dat de afvoerslang naar een lager niveau loopt dan de onderkant van de vaatwasser, bijvoorbeeld door deze direct naar een afvoerput te leiden.

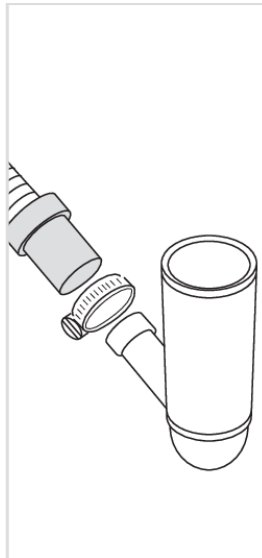
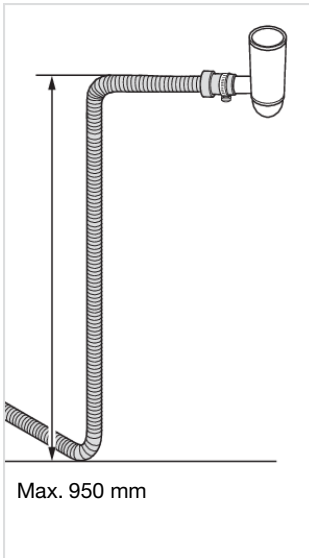
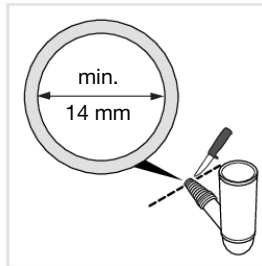
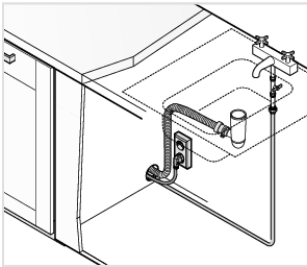

De afvoerslang kan ook worden aangesloten op een kegelvormige aansluitbuis op de sifon van de gootsteen. De aansluitbuis moet een inwendige diameter hebben van minimaal 14 mm.

De afvoerslang mag worden uitgeschoven tot maximaal 2,5 m (de totale lengte van de afvoerslang mag niet meer zijn dan 4,5 m). Eventuele koppelingen en aansluitbuizen moeten een binnendiameter hebben van minimaal 14 mm.

Geen enkel onderdeel van de afvoerslang mag meer dan 950 mm boven de onderkant van de vaatwasser uitkomen.

Zet de afvoerslang vast met een slangenklem. Zorg ervoor dat de afvoerslang niet geknikt is.

Aansluiting op watertoevoer

De vaatwasser kan op warm (max. 70 °C) en/of koud water worden aangesloten. De vaatwasser stelt zich automatisch in op het aangesloten water om de beste wasresultaten te krijgen. Om de optimale korte afwastijd te krijgen moet de vaatwasser op warm water aangesloten zijn.

De vaatwasser wordt geleverd met een extra toevoerslang (deze bevindt zich in de vaatwasser) om warm en koud water aan te kunnen sluiten. Gebruik alleen de reeds bevestigde en deze meegeleverde toevoerslang. Hergebruik geen oude of andere afwijkende slangen.

De toevoerleiding moet worden voorzien van een waterkraan (afsluitkraan). De waterkraan moet goed toegankelijk zijn, zodat het water kan worden afgesloten als de vaatwasser verplaatst moet worden.

De waterdruk moet liggen tussen 0,1-1,0 MPa. Om de optimale korte afwastijd te krijgen moet de waterdruk minstens 0,2 MPa zijn.

Wanneer de installatie eenmaal klaar is, kan de waterkraan worden opengedraaid. Wacht even tot de waterdruk zich heeft opgebouwd. Controleer of de aansluiting waterdicht is.

Een extra toevoerslang aansluiten

1. Draai de schroeven los om de beschermende afdekplaat te verwijderen.
2. Verwijder de plug.

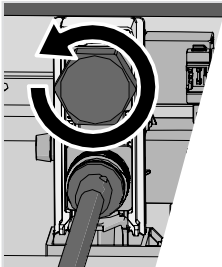

(De aansluiting moet, wanneer deze niet wordt gebruikt, worden afgedicht met een plug.)

3. Bevestig de meegeleverde toevoerslang.

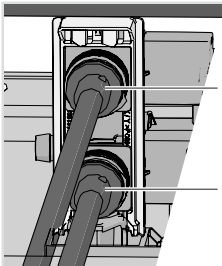

Aansluiting voor koud water wanneer zowel warm als koud water worden aangesloten.

Aansluiting voor warm of koud water.

4. Plaats de beschermende afdekplaat terug.

Installatie

Elektrische aansluiting

Informatie over de elektrische aansluiting vindt u op het typeplaatje. Deze specificatie moet overeenkomen met de stroomvoorziening.

De vaatwasser moet op een geaard stopcontact aangesloten zijn.

De wandcontactdoos moet buiten het installatiegebied worden geplaatst, zodanig dat deze na het plaatsen van de vaatwasser eenvoudig toegankelijk is. Maak geen gebruik van een verlengsnoer!

De vaatwasser moet aangesloten zijn op reststroomapparaten volgens de relevante veiligheidsregels.

De vaatwasser op zijn plaats vastzetten

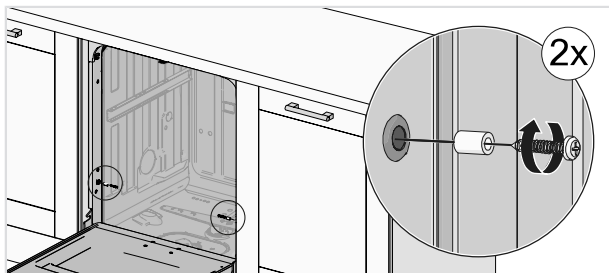

Nadat de vaatwasser op zijn plaats is vastgezet, moet worden gecontroleerd of de voorste voetjes de vloer nog raken.

Plint van de vaatwasser

De vaatwasser heeft een plint.

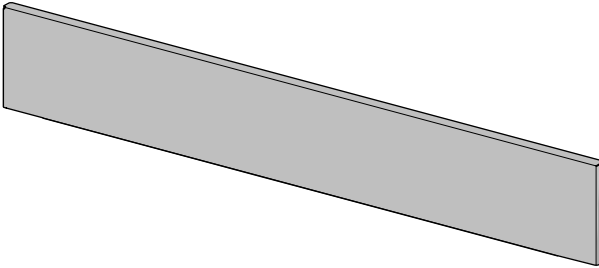

Geluidsisolatie plaatsen

(alleen bepaalde modellen)

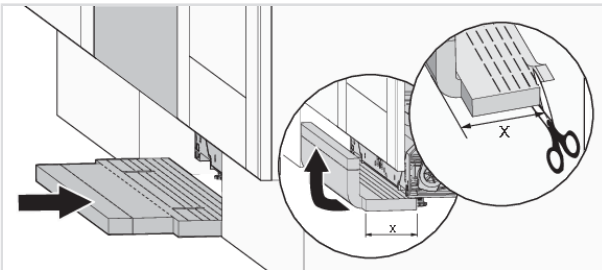
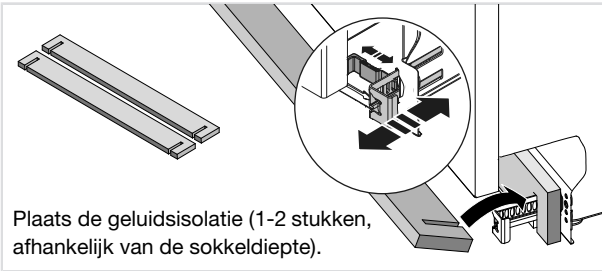

De plint plaatsen

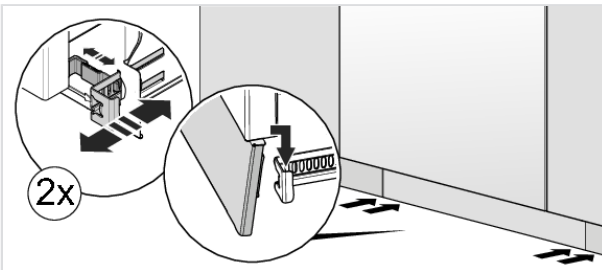

Informatie over uw product

Op het serienummerplaatje staat een QR-code. Scan de code om informatie over uw product te bekijken.

Neem contact op met de dichtstbijzijnde servicedienst

Lees het hoofdstuk *Problemen verhelpen* voordat u contact opneemt met het servicecentrum. Als u een probleem hebt ondervonden dat u niet kunt oplossen, neem dan contact op met uw dichtstbijzijnde servicecentrum voor professionele hulp, zie www.asko.com. Op onze website staat informatie over de beschikbare reserveonderdelen en wat u zelf kunt repareren.

Wanneer u contact opneemt moet u de gegevens verstrekken die op het typeplaatje staan alsmede het artikelnummer (1) en het serienummer (2).

Houd er rekening mee dat niet-professionele reparaties de veiligheid van de gebruiker in gevaar kunnen brengen en van invloed kunnen zijn op de garantie.



Reserveonderdelen

De volgende reserveonderdelen blijven gedurende ten minste zeven jaar na de beëindiging van de productie van het model verkrijgbaar: motor, circulatie- en afvoerpomp, verwarmingselement, buizen en slangen, kleppen, filters en aquastops, deurbevestigingsonderdelen, printplaten, elektronisch display, druksensor, thermostaten en sensoren, en software, inclusief herstelprogramma's.

De volgende reserveonderdelen blijven gedurende ten minste tien jaar na de beëindiging van de productie van het model verkrijgbaar: deurscharnieren en -afdichtingen, overige afdichtingen, sproeiarmen, afvoerfilters, draadmanden en accessoires van kunststof, zoals manden en deksels.

Aantal cycli

Houd > en •• gedurende 3 seconden ingedrukt om Aantal cycli op het display te tonen.

Technische gegevens

Hoogte:	859-912 mm
Breedte:	596 mm
Diepte:	567 mm ¹⁾
Gewicht:	55 kg ²⁾
Aantal standaard plaatsinstellingen:	14 ³⁾
Waterdruk:	0,1-1,0 MPa
Elektrische aansluiting:	Zie typeplaatje.
Nominaal vermogen:	Zie typeplaatje.
Frequentieband wifimodule:	2,4 GHz
Maximaal zendvermogen wifimodule:	≤ 1 W

¹⁾ Inclusief nippels voor aansluiting op een automatisch doseersysteem. (603 mm inclusief handvat.)

²⁾ Het gewicht kan verschillen door verschillen in de specificatie.

³⁾ Conform de standaard EN 60436.

Informatie voor consumenten

Informatie over uw apparaat kunt u vinden op <https://global.asko.com/energy-label> en in de European Product Registry for Energy Labelling-database (EPREL). Scan de QR-code op het energielabel dat met de vaatwasser is meegeleverd (of ga naar <https://eprel.ec.europa.eu> en zoek op de modelnaam).

Dit apparaat bevat een lichtbron/lichtbronnen van energie-efficiëntieklasse D. Lichtbronnen zijn leverbaar als reserveonderdelen en kunnen worden vervangen zonder aan uw vaatwasser door de dichtstbijzijnde servicedienst of een gelijkwaardig gekwalificeerd persoon.

Informatie voor testinstituut

Informatie over dit product is te vinden in de European Product Database for Energy Labelling (Europese productdatabase voor energielabels), EPREL, en kan ook per e-mail worden dishwashers@appliance-development.com besteld.

De aanvraag moet de gegevens bevatten die op het typeplaatje staan alsmede het artikelnummer (1), het serienummer (2) en de modelnaam (3).

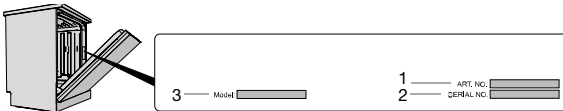

Verklaring van conformiteit

Het bedrijf verklaart dat het apparaat met de functie Connectlife voldoet aan de essentiële vereisten en andere relevante bepalingen van Richtlijn 2014/53/EU. De gedetailleerde verklaring van conformiteit is in te zien op het webadres <https://auid.connectlife.io> van de pagina van uw apparaat onder de aanvullende documenten.

 **ASKO**
PROFESSIONAL

WWW.ASKO.COM



932091-a8

*Vertaling van de originele instructies.
Wij behouden ons het recht voor wijzigingen aan te brengen.*