

Hisense

life reimagined

SL

SI

NAVODILA ZA UPORABO

Indukcijsko kuhališče

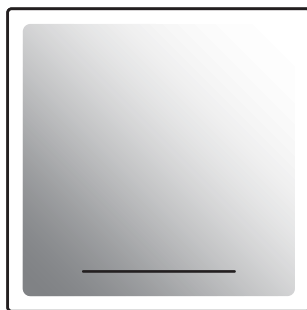

Zahvaljujemo se vam za zaupanje pri nakupu našega aparata.

Za lažjo uporabo izdelka smo priložili podrobna navodila. Ta naj vam pomagajo, da se boste kar najhitreje seznanili s svojim novim aparatom.

Prepričajte se, da ste prejeli nepoškodovan aparat. Če ugotovite transportno poškodbo, se, prosimo, povežite s prodajalcem, pri katerem ste kupili aparat ali pa z območnim skladiščem, od koder je bil dobavljen. Telefonsko številko najdete na računu oziroma dobavnici.

Navodila za vgradnjo in priključitev so priložena na ločenem listu.

Pred priključitvijo aparata natančno preberite navodilo za uporabo. Odprava okvare oziroma reklamacija, ki bi nastala zaradi nepravilne priključitve ali uporabe aparata, ni predmet garancije.



Za bolj podrobna navodila & nasvete skenirajte QR kodo na napisni tablici.

V navodilih boste opazili simbole, ki imajo naslednje pomene:

 **INFORMACIJA!**
Informacija, nasvet, namig ali priporočilo

 **OPOZORILO!**
Opozorilo - splošna nevarnost

1. Varnostna opozorila

POMEMBNA VARNOSTNA OPOZORILA - POZORNO PREBERITE NAVODILA IN JIH SHRANITE ZA V PRIHODNJE.

Otroci, stari osem let in več ter osebe z zmanjšanimi fizičnimi, senzoričnimi in umskimi zmožnostmi ali s pomanjkljivim znanjem ter izkušnjami lahko uporabljajo ta aparat pod ustreznim nadzorom ali če so prejeli ustrezna navodila glede varne uporabe aparata in če razumejo nevarnosti, ki so povezane z uporabo aparata. Otroci naj se ne igrajo z aparatom. Otroci naj ne čistijo aparata in naj ne opravljajo vzdrževalnih opravil na njem brez ustreznega nadzora.

OPOZORILO: Aparat in nekateri dostopni deli aparata se med uporabo močno segrejejo. Pazite, da se ne dotaknete grelnih elementov.

Otroci, mlajši od 8 let, naj bodo ves čas pod nadzorom.

Ne čistite aparata s parnimi ali visokotlačnimi čistilci, saj lahko to privede do električnega udara.

Aparat ni namenjen upravljanju z zunanjimi programskimi urami ali posebnim nadzornim sistemom.

Naprava za izklop mora biti vgrajena v fiksno napeljavo v skladu z navodili za električne povezave.

Poškodovano priključno vrstico sme zamenjati le proizvajalec ali pooblaščen servisier oz. druga strokovno usposobljena oseba, saj je sicer takšno opravilo lahko nevarno (samo za aparate s priključno vrstico).

OPOZORILO: Če je steklena površina kuhališča razpokana, izklopite aparat, da preprečite nevarnost električnega udara. Izklopite vsa stikala kahalnih mest in odvijte varovalko oziroma izklopite glavno varovalko, tako da je aparat popolnoma odklopljen iz električnega omrežja.

OPOZORILO: Kuhanje z mastjo ali oljem na kuhališču brez nadzora je lahko nevarno in lahko povzroči požar. NIKOLI ne poskusite pogasiti ognja z vodo. Izklopite aparat in prekrijte plamen s pokrovom ali vlažno krpo.

OPOZORILO: Nevarnost požara: ne shranjujte nobenih predmetov na površini kuhališča.

POZOR: Proces kuhanja mora biti nadzorovan. Tudi kratkotrajen proces kuhanja mora biti neprestano nadzorovan.

OPOZORILO: Aparat je namenjen izključno kuhanju. Ne uporabljajte ga v kakršen koli drug namen, npr. za ogrevanje prostora. Na kuhališča ne postavljajte prazne posode.

OPOZORILO: Uporabite samo varovala za kuhališče, ki jih je oblikoval proizvajalec kahalnega aparata ali ki jih proizvajalec v navodilih za uporabo priporoča kot primerna varovala za ta aparat. Uporaba neprimernih varoval lahko povzroči nesrečo.

Na indukcijsko polje ne polagajte predmetov kot so noži, vilice, žlice ter pokrovi, saj se lahko tam močno segrejejo.

Po uporabi izklopite kuhalno polje z ustreznimi upravljalnimi elementi; ne zanašajte se zgolj na sistem za zaznavanje posode.

Aparat sme priključiti le servisna služba ali pooblaščen strokovnjak. Pri nestrokovnih posegih v aparat in popravilih aparata obstaja nevarnost resnih telesnih poškodb in poškodb aparata.

2. Ostala pomembna varnostna opozorila

Aparat je namenjen uporabi v gospodinjstvu. Ne uporabljajte ga v kateri koli drug namen (za ogrevanje prostora, sušenje živali, papirja, tkanin ali zelišč itd.), saj v takih primerih obstaja nevarnost poškodbe ali požara.

Aparat sme priključiti le servisna služba ali pooblaščen strokovnjak. Pri nestrokovnih posegih v aparat in popravilih aparata obstaja nevarnost resnih telesnih poškodb in poškodb aparata.

Če imate v bližini aparata na vtičnico priključen drug električni aparat pazite, da priključna vrvica ne pride v stik z vročimi kuhalnimi mesti.

Če je napajalni kabel poškodovan, ga mora zamenjati proizvajalec ali njegov pooblaščen serviser, da se izognete nevarnosti.

Če steklokeramično kuhalno površino uporabljate kot odlagalno površino, lahko pride do poškodb ali odrgnin. Zaradi nevarnosti taljenja oziroma požara ter poškodbe kuhalne površine ne smete v nobenem primeru na njej pogrevati hrane v aluminijasti foliji ali posodi iz umetne snovi.

Pod aparatom ne shranjujte temperaturno občutljivih predmetov na primer čistil, razpršil ipd.

Do morebitnega neujemanja barvnih nians med različnimi aparati ali sestavnimi elementi znotraj iste oblikovalske linije lahko prihaja zaradi različnih dejavnikov, kot so npr. različni koti, pod katerimi gledate aparate, različna barvna ozadja, materiali ter osvetljenost prostora.

2.1 Pred priključitvijo aparata



OPOZORILO!

Pred priključitvijo aparata natančno preberite navodilo za uporabo. Odprava okvare oziroma reklamacija, ki bi nastala zaradi nepravilne priključitve ali uporabe aparata, ni predmet garancije.

3. Vgradnja indukcijskega kuhališča

Vgradne mere

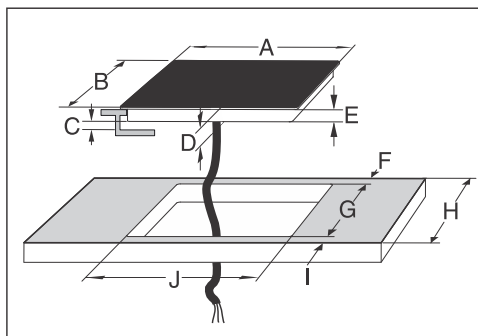

	A	B	C	D	E	F	G	H	I	J
60 cm	595	520	min.10	54	50	min.40	490-492	min.600	min.50	560-562
80 cm	795	520	min.10	54	50	min.40	490-492	min.600	min.50	760-762



INFORMACIJA!

Aparat sme v pohištveni element vgraditi in priključiti na električno omrežje samo strokovnjak.

Postopek vgradnje

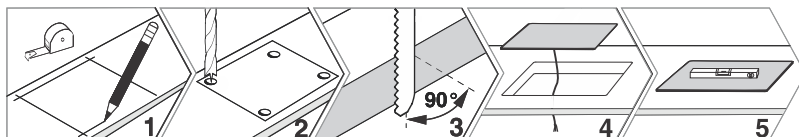

- Izrezane površine ustrezno zaščitite.
- Indukcijsko kuhališče priključite na električno omrežje (glejte navodilo za priključitev indukcijskega kuhališča na električno omrežje).
- Indukcijsko kuhališče vstavite v izrezano odprtino.
- Furnir oziroma obloge vgradnega pohištvenega elementa morajo biti obdelane s toplotno obstojnimi lepili (100 °C), sicer lahko zaradi manjše temperaturne obstojnosti spremenijo barvo in obliko.
- Uporaba zaključnih letov iz masivnega lesa na delovnih ploščah za indukcijskim kuhališčem je dovoljena, če ostane minimalni razmik tolikšen, kot je označeno na slikah za vgradnjo.



INFORMACIJA!

Delovna plošča mora biti nameščena povsem ravno.



INFORMACIJA!

Aparat ima že prednanešeno tesnilo.

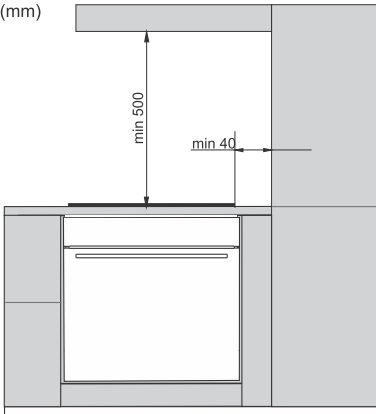
 <p>(mm)</p> <p>min 500</p> <p>min 40</p>	<ul style="list-style-type: none"> • Indukcijsko kuhališče je primerno za vgradnjo v delovno ploščo nad kuhinjskim elementom širine 600 mm in več. • Viseči kuhinjski elementi nad indukcijskim kuhališčem morajo biti nameščeni tako visoko, da ne motijo delovnega procesa. • Razdalja med indukcijskim kuhališčem in kuhinjsko nabo mora biti tolikšna, kot je navedeno v navodilih za montažo nape. Najmanjša razdalja je 500 mm. • Najmanjša razdalja med robom indukcijskega kuhališča in sosednjim visokim kuhinjskim elementom je 40 mm. • Najmanjša razdalja med indukcijskim kuhališčem in zadnjo steno je označena na sliki za vgradnjo.
--	--

Spodnji kuhinjski element s predalom

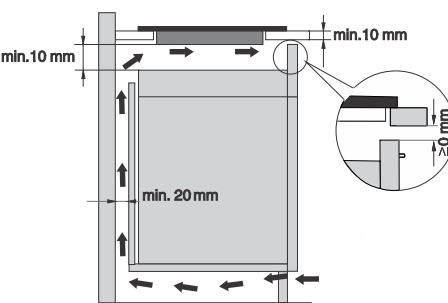
 <p>min. 10 mm</p> <p>min. 10 mm</p> <p>min. 20 mm</p> <p>10 mm</p>	<ul style="list-style-type: none"> • Na zadnji strani pohištvenega elementa mora biti obvezno izrez min. višine 140 mm, po celotni širini elementa. • Zagotovljeno mora biti ustrezno zračenje. • Pod kuhinjskim elementom se mora nahajati predal. V njem ne smete hraniti aluminijaste folije, vnetljivih snovi ali tekočin (na primer razpršil), niti jih postavljati v bližino plošče. Nevarnost eksplozije! V njem prav tako ne smete spravljati majhnih predmetov in papirja, saj lahko pride do njihovega vsesanja.
--	---

Spodnji kuhinjski element s pečico

- Vgradnja pečice pod indukcijsko kuhališče je možna za izvedbe pečic s hladilnim ventilatorjem.
- Pred vgradnjo pečice je treba v območju vgradne odprtine obvezno odstraniti zadnjo steno kuhinjskega elementa.
- V primeru vgradnje ostalih aparatov pod indukcijsko kuhališče ne jamčimo za njihovo pravilno delovanje.



INFORMACIJA!

Za normalno delovanje elektronike indukcijskega kuhališča je potrebno zagotoviti zadostno kroženje zraka.



INFORMACIJA!

Priporočljiva višina sprednje reže za prezračevanje je 4 mm.

3.1 Poravnana vgradnja v pult - flush mount

Vgradne mere

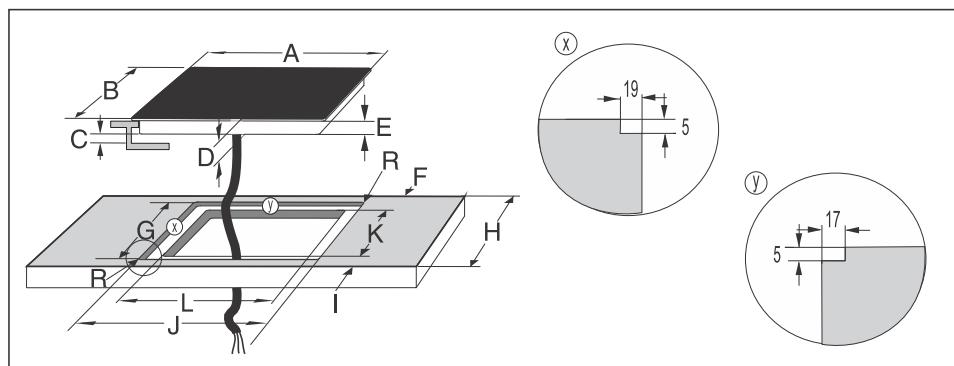

	A	B	C	D	E	F	G	H	I	J	K	L
60 cm	595	520	min.10	54	50	min.40	524-525	min.600	min.50	599-600	490-492	560-562
80 cm	795	520	min.10	54	50	min.40	524-525	min.600	min.50	799-800	490-492	760-762

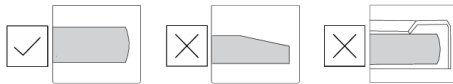

Za poravnano vgradnjo so primerni aparati, ki nimajo fasetiranih robov in okrasnih okvirjev.

STEKLO	IZREZ

Postopek vgradnje

- Aparat je dovoljeno vgraditi le v temperaturno odporen in vodoodporen pult, kot je pult iz naravnega kamna (marmor, granit) ali masivnega lesa (ob izrezu morajo biti robovi zatesnjeni).
- Pri vgradnji v pult iz keramike, lesa ali stekla uporabite lesen podporni okvir. Okvir ni priložen k aparatu! Vgradnja v pulte iz drugih materialov je dovoljena le po posvetu in z dovoljenjem proizvajalca delovnega pulta.
- Notranja dimenzija osnovne enote mora biti vsaj tako velika kot notranji izrez, namenjen aparatu. S tem zagotovite enostavno odstranitev aparata iz pulta.

	1. Skozi izrezano odprtino v pult najprej spustite napajalni kabel.
	2. V center izreza namestite aparat.
	3. Aparat priklopite na električno omrežje.
	4. Preizkusite delovanje aparata.
	5. S silikonskim kitom zatesnite režo med aparatom in pultom. Silikonska masa, s katero zatesnite aparat, mora biti odporna na temperaturo (vsaj 160 °C).
	6. Silikonski kit zgladite s primernim orodjem. Dokler se silikon popolnoma ne posuši, ne vklaplajte aparata.



1. Silikonski kit
2. Tesnilni trak

Pult iz naravnega kamna



OPOZORILO!

Pri pultih iz naravnega kamna bodite še posebno pozorni na vgradne mere. Pri izbiri silikonskega kita se glede na material pulta posvetujte s proizvajalcem pulta. Uporaba neprimernih silikonskih kitov lahko povzroči trajne spremembe barve delov.

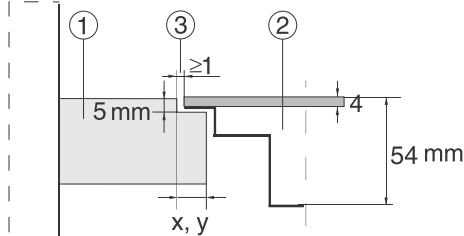

1. Pult
2. Aparat
3. Reža

Glede na tolerance steklokeramične plošče in izreza v pultu se velikost reže prilagaja (min 2 mm).

Keramičen, lesen ali steklen pult

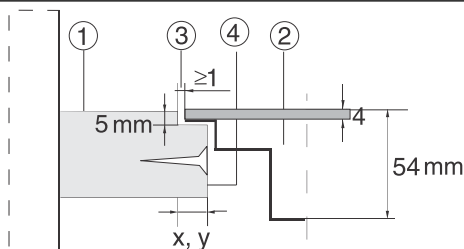

1. Pult
2. Aparat
3. Reža
4. Lesen okvir debeline 16 mm

Glede na tolerance indukcijskega kuhališča in izreza v pultu se velikost reže prilagaja (min 2 mm).
Lesen okvir namestimo 5 mm pod zgornji rob pulta (glejte sliko).

Odstranjevanje vgrajenega aparata

Izklopite indukcijsko kuhališče iz električnega omrežja. Odstranite silikonsko tesnilo iz oboda s primernim orodjem. Indukcijsko kuhališče odstranite s potiskom od spodaj navzgor.



OPOZORILO!

Ne poskušajte odstraniti aparata iz zgornje strani pulta!



OPOZORILO!

Servisni oddelek odgovarja le za popravilo in servis indukcijskega kuhališča. Glede ponovne vgradnje (poravnano z ravnino delovne površine) indukcijskega kuhališča se posvetujte s svojim specializiranim prodajalcem kuhinjske opreme.

**OPOZORILO!**

V primeru vgradnje pečice pod poravnano vgradnjo kuhališča - (flush mount), mora biti minimalna debelina pulta 40 mm!

4. Priključitev indukcijskega kuhališča na električno omrežje

- Zaščita električne napeljave mora ustrezati veljavnim predpisom.
- Pred priključitvijo preverite, če napetost, navedena na napisni tablici, ustreza omrežni napetosti.
- V električni napeljavi mora biti predvidena stikalna naprava, ki aparat v vseh polih ločuje od omrežja in v kateri je v odprtem položaju razmik med kontakti najmanj 3 mm. Primerne so varovalke, zaščitna tokovna stikala ipd.
- Priključek mora biti izbran glede na tokovno možnost instalacije in varovalk.
- Tokovodeči in izolirani deli morajo biti po vgradnji zaščiteni pred možnostjo dotika.



OPOZORILO!

Priključitev sme opraviti le pooblaščen strokovnjak. Zaradi napačne priključitve se lahko uničijo deli aparata in v tem primeru nimate pravice do garancije! Pred vsakim posegom vedno prekinite dovod električne energije aparatu.



OPOZORILO!

Aparat lahko priklopite na napetost, ko se temperatura aparata izenači s sobno temperaturo.

4.1 Priključni kabel

(aparat brez kabla)

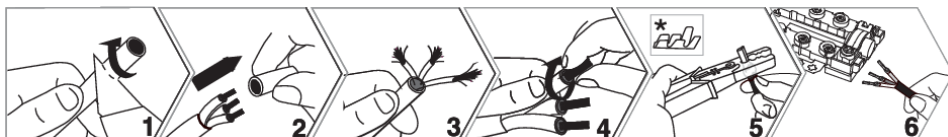

* votlice niso priložene



INFORMACIJA!

Priporočamo uporabo votlic.

- Za priključitev se lahko uporabi:
- PVC izolirani priključni kabli tipa H05 VV-F z rumenozelenim zaščitnim vodnikom, ali drugi enakovredni ali večvredni kabli.
- Zunanji premer kabla mora biti vsaj 8,0 mm².
- Priključni kabel morate voditi skozi razbremenilno napravo, ki kabel varuje pred izvlečenjem.

4.2 Priključitev aparata

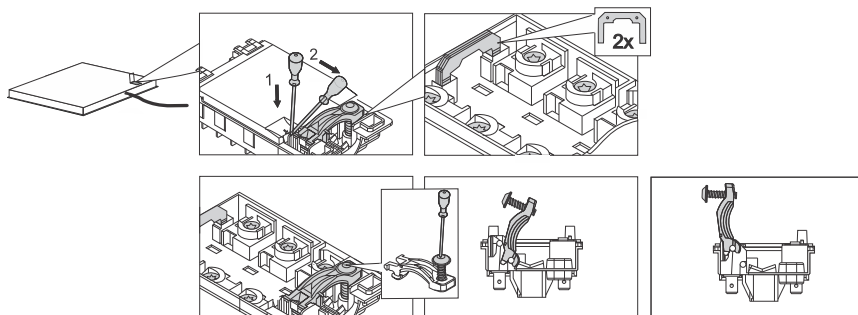

1. Odprite pokrov priključne sponke.
2. Priključke ustrezno povežite glede na vaš tip aparata. Povezovalni mostički so v priključni sponki.
3. Priključni kabel vodite skozi razbremenilno napravo, ki kabel varuje pred izvlečenjem.
4. Za kable manjšega premera iz priključnice odstranite kabelski razbremenilnik in ga postavite na nižjo lego, kot prikazuje spodnja slika.

Priključnica

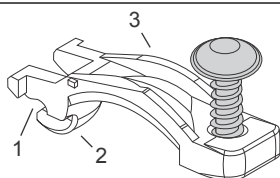

1. Višja lega (kable večjih premerov)
2. Nižja lega (kable manjših premerov)
3. Kabelski razbremenilnik

Da odstranite kabelski razbremenilnik in višje lege ga najprej z izvijačem odvijte, ga postavite v navpično lego in ga s silo v smeri puščice izpulite iz nosilca.

Za pritrditev kablanskega držala na nižjo lego, ga najprej postavite v navpični položaj, nato pa ga z navpično silo pritrdite na nosilec.

Shema priključitve

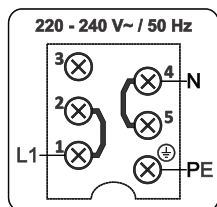

1-fazna priključitev (do 32A)

- Enofazni priključek (1 1N, 220-240 V~ /50 Hz):
 - Napetost med fazo in nevtralnim vodom je 220-240 V~. Med priključnimi točkami 1 in 2 ter med 4 in 5 namestite povezovalni mostiček.
 - Inštalacija mora imeti varovalko do 32 A. Presek sredice priključnega kabla mora znašati vsaj 4 mm².
 - Če je varovalka manjša od 32 A, lahko v uporabniških nastavitvah zmanjšate maksimalni tok (glejte poglavje Nastavitev maksimalne moči - "Power management").

Shema priključitve	
<p>380 - 415 V 2N~ / 50 Hz</p>	<p>2-fazna priključitev (16A)</p> <ul style="list-style-type: none"> • 2 fazi, 1 nevtralen vod (2 1N, 380-415 V~ / 50 Hz): <ul style="list-style-type: none"> - Napetost med fazo in nevtralnimi vodoma je 220-240 V~, napetost med fazama pa je 380-415V~. Med priključnimi točkama 4 in 5 namestite povezovalni mostiček. Inštalacija mora imeti vsaj 2 varovalki po 16 A. Presek sredice priključnega kabla mora znašati vsaj 1,5 mm².
<p>220 - 240 V 2-2N~ / 50 Hz</p>	<p>2-fazna priključitev z dvema nevtralnima vodnikoma (16A)</p> <ul style="list-style-type: none"> • 2 fazi, 2 nevtralna voda (2 2N, 220-240V 2 2N ~ / 50 Hz): <ul style="list-style-type: none"> - Napetost med fazami in nevtralnimi vodoma je 220-240 V~. - Inštalacija mora imeti vsaj 2 varovalki po 16 A. Presek sredice priključnega kabla mora znašati vsaj 1,5 mm².

Priključitev kabla na električno inštalacijo

(aparat s kablom)

- Kuhališče je namenjeno za fiksni priklop na električno inštalacijo.
- Sredstva za odklop od stacionarne inštalacije morajo biti v skladu z veljavnimi predpisi.
- Priključnega kabla ne vežite in ga ne vodite skozi ostre robove.
- V kolikor je aparat nameščen nad pečico, preverite, da kabel ne pride v stik z vročimi deli pečice.

1-fazna priključitev	2-fazna priključitev		L, L1 = rjava L2 = črna N, N1 = siva = rumeno-zelena
<p>1x < 32A 220-240 V 50Hz</p> <p>A</p>	<p>2N 2 x 16 A 380-415 V 50Hz</p> <p>B</p>	<p>2 2N 2 x 16 A 220-240 V 50Hz</p> <p>C</p>	

1-fazna priključitev	2-fazna priključitev	
<p>V kolikor ima vaša električna inštalacija 1 fazo ter 1 nevtralni vod, priključite aparat kot kaže skica A.</p>	<p>V kolikor ima vaša električna inštalacija 2 fazi ter 1 nevtralni vod, priključite aparat kot kaže skica B.</p>	<p>V kolikor ima vaša električna inštalacija 2 fazi ter 2 nevtralna voda, priključite aparat kot kaže skica C.</p>

Nastavitev maksimalne moči - "Power management"

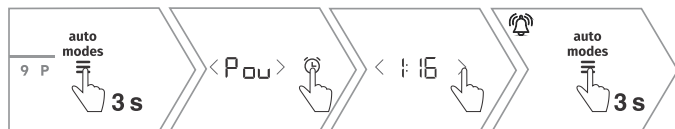

Po priključitvi aparata na električno omrežje za tri sekunde pritisnite tipko . Pri držanju tipke se dvakrat oglasi kratek zvočni signal. Odpre se meni P_{0U} . S pritiskom na tipko vstopite v dodatni meni, kjer lahko z uporabo tipk < ali > izbirate med maksimalnimi močmi aparata. Prva številka predstavlja število priključnih faz, druga in tretja številka pa predstavljata vrednost toka na fazo. Če želite shraniti nastavitve, pritisnite in držite tipko 3 sekunde ali pritisnite tipko , če nastavev ne želite shraniti. Dve minuti po priključitvi aparata na električno omrežje nastavev moči ni več mogoče spreminjati.



INFORMACIJA!

Če pri nastavitvah moči kuhalnih con presežete maksimalno dovoljeno moč, uporabniški vmesnik samodejno zniža moč na maksimalno dovoljeno moč.

Število faz	Tok [A]	Skupna moč [W]	Število in prerez žic napajalnega kabla
1	32	7360	3 x 4,0 mm ²
1	16	3680	3 x 4,0 mm ²
1	13	2990	3 x 4,0 mm ²
1	12	2760	3 x 4,0 mm ²
1	10	2300	3 x 4,0 mm ²
2	16	7360	4 x 1,5 mm ² ali 5 x 1,5 mm ² (samo za NL)
2	13	5980	4 x 1,5 mm ²
2	12	5520	4 x 1,5 mm ²
2	10	4600	4 x 1,5 mm ²



INFORMACIJA!

Maksimalna dovoljena moč je odvisna od modela.

5. Opis aparata



INFORMACIJA!

Funkcije in oprema aparata so odvisne od modela.

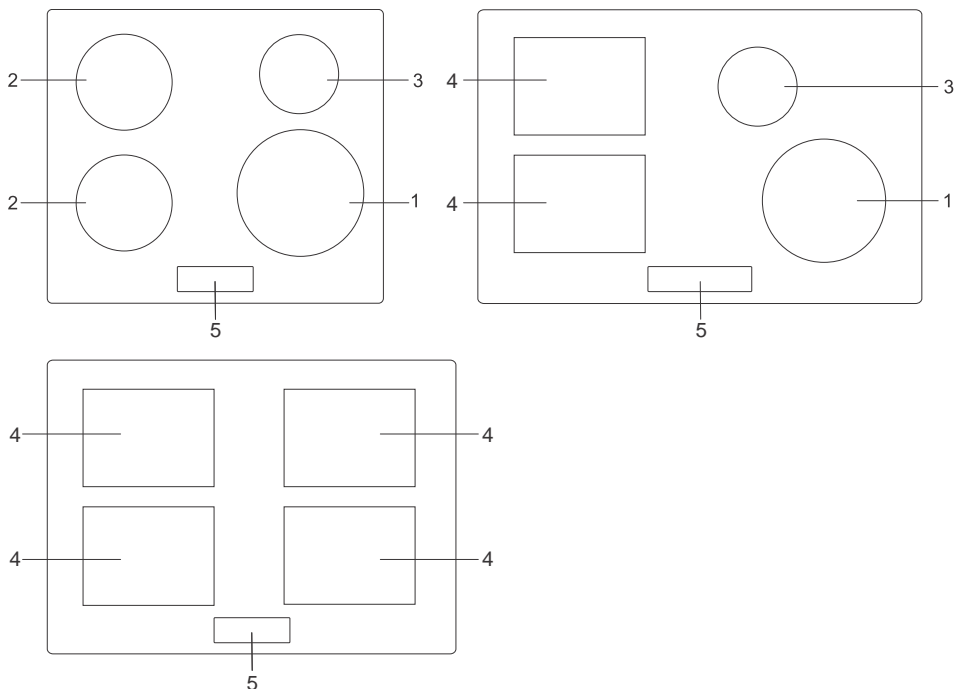

1. Indukcijsko kuhalno polje \varnothing 230 mm - 2300W - 3000W (boost)
2. Indukcijsko kuhalno polje \varnothing 180 mm - 1400W - 2100W (boost)
3. Indukcijsko kuhalno polje \varnothing 145 mm - 1200W - 1800W (boost)
4. Bridge indukcijsko kuhalno polje 210 x 180 mm - 2300W - 3000W (boost)
5. Modul za upravljanje kuhališča

5.1 Pred prvo uporabo

Kuhalno površino očistite z vlažno krpo in blagim čistilom za ročno pomivanje posode. Pri začetni uporabi se lahko pojavi vonj "po novem", ki sčasoma izgine.



6. Upravljanje kuhališča

6.1 Upravljalna enota

(odvisno od modela)

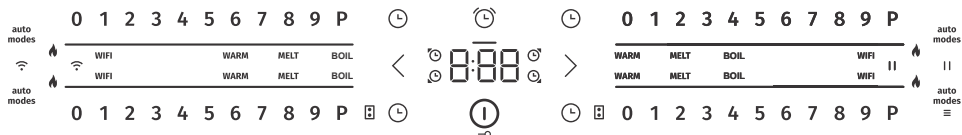



Aparat lahko ima 3 ali 4 drsnike.



Tipka/Prikazovalnik	Opis
	<p>Vklop/izklop kuhališča</p> <p>S tipko  lahko vklopite ali izklopite aparat.</p> <p>Zaklepanje/otroška zaščita</p> <p>Aparat lahko zaklenete in odklenete ter tako preprečite njihov nenamerni ali neželeni vklop. Dotaknite se tipke  in jo držite približno 3 sekunde. Aparat je zaklenjen.</p>
	<p>Časovne funkcije</p> <ul style="list-style-type: none"> odštevalnik vezan na celotno kuhališče, ne izklopi kuhalnega polja.
	<ul style="list-style-type: none"> programska ura vezana na posamezno kuhalno polje; po preteku časa izklopi kuhalno polje.
	<p>Povečanje časovnih nastavitvev</p> <ul style="list-style-type: none"> z dotikom tipke povečate časovne nastavitve odštevalnika ali programske ure za 1 minuto z dolgim dotikom hitro povečate časovne nastavitve odštevalnika ali programske ure na željeno vrednost
	<p>Zmanjšanje časovnih nastavitvev</p> <ul style="list-style-type: none"> z dotikom tipke zmanjšate časovne nastavitve odštevalnika ali programske ure za 1 minuto z dolgim dotikom hitro zmanjšate časovne nastavitve odštevalnika ali programske ure na željeno vrednost
	<p>Uporabniške nastavitve</p> <p>S 3 sekundnim dotikom tipke vklopite uporabniške nastavitve, kjer lahko nastavite glasnost, svetlost, samodejno zaznavanje posode, otroško zaščito, trajanje alarmov, uparite zunanjo napo (odvisno od modela) ali uporabniške nastavitve povrnete na tovarniške nastavitve. Dostop je omogočen le, ko je kuhališče izklopljeno.</p>
auto modes	<p>Dodatne funkcije</p> <p>Z dotikom tipke vklopite dodatne nastavitve kuhališča: pogrevanje, odtaljevanje in vrenje.</p>

Nadaljevanje tabele s prejšnje strani

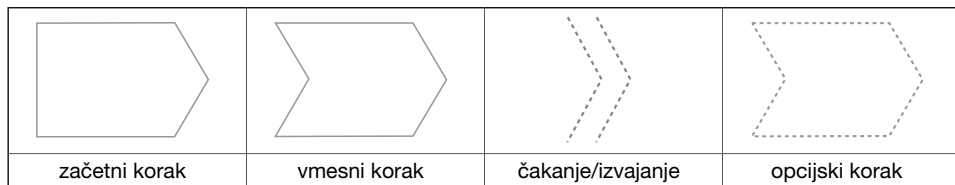

Tipka/Prikazovalnik	Opis
	Nastavitev povezljivosti Wi-Fi (odvisno od modela) Kadar je uporabniški vmesnik prižgan, in so kuhalna polja izklopljena, držite tipko in jo spustite, kadar želite vstopiti v meni, ki se izpiše na časovniku.
	Premor S funkcijo lahko za do 10 minut začasno zaustavite delovanje celotnega kuhališča. Med tem lahko varno očistite kuhališče, ne da bi izgubili svoje nastavitve. Z dotikom tipke vklopite ali izklopite začasno zaustavitev kuhanja in jo ponovno vklopite.
WARM	Ohranjanje toplote/pogrevanje Funkcija omogoča ohranjanje toplote ter pogrevanje že pripravljenih jedi.
MELT	Taljenje Funkcija omogoča nežno taljenje jedi kot sta čokolada ali maslo. Omogoča tudi odtajanje zamrznjene hrane.
BOIL	Segrevanje do vretja/kuhanje z vodo Funkcija omogoča samodejno zavretje vode ter njeno nadaljnje vzdrževanje vretja.
	Bridge (odvisno od modela) Z dotikom tipke združite kuhalna polja.
	Oznaka časovnika vezanega na kuhavno polje Ikona se osvetli, ko izberete pripadajoči časovnik vezan na kuhavno polje.
—	Oznaka časovnika vezanega na celotno kuhališče Ikona se osvetli, ko izberete odštevalnik vezan na celotno kuhališče.
	Prikazovalnik časovnih nastavitvev Prikaz časovnih nastavitvev.
0 1 2 3 4 5 6 7 8 9 P	Drsnik Z dotikom ali drsenjem po drsniku nastavite stopnjo kuhanja ali izklopite kuhavno polje.
0 1 2 3 4 5 6 7 8 9 P	Prikaz stopnje moči Kadar funkcija FLT ni vključena, se prikaz kahalnega polja delno osvetli. Ko izberemo vrednost se ta polno osvetli.
	Signalna lučka za vroče kuhavno polje Kuhališče ima za vsako od kahalnih polj signalno lučko, ki označuje, da je kuhavno polje po izklopu še vroče. Tudi če izklopite kuhališče, bo ta signalna lučka svetila, dokler bo kuhavno polje vroče! Ne dotikajte se kahalnega polja, dokler sveti ta signalna lučka.

			
kratak dotik	dolg dotik	drsenje	zvočni signal

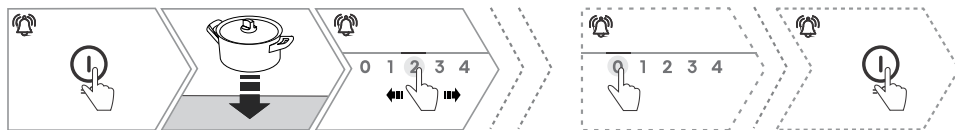

6.2 Vklop/izklop kuhališča



1. Z dotikom  vključite kuhališče.
2. Osvetljena črta drsnika, ki označuje kuhalna polja je polovično osvetljena (kadar je samodejno zaznavanje posode vključeno).
3. Postavite posodo na izbrano kuhavno polje, pripadajoča osvetljena črta drsnika se polno osvetli.
4. Nastavite moč kuhanja z dotikom ali drsenjem po drsniku po številkah. Oglasi se kratek zvočni signal.
5. Kuhališče izklopite z dotikom tipke  ali dotikom 0 na drsniku na izbranem polju.



INFORMACIJA!

Če v 20 sekundah ne vključite nobenega kuhalnega polja, se indukcijsko kuhališče izklopi.





INFORMACIJA!

Skupna moč aparata je omejena in je odvisna tudi od konfiguracij kuhalnih polj. V določenih primerih dveh ali več kuhalnih polj ne morete hkrati nastaviti na največjo moč. To je še posebej očitno če ste na aparatu nastavili dodatno omejitev moči zaradi hišne inštalacije.

6.3 Samodejno zaznavanje posode

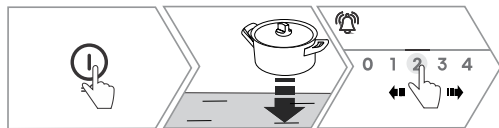
Kuhališče ima prednastavljeno samodejno zaznavanje prisotnosti posode na kuhalnem polju.



1. Z dotikom  vključite kuhališče.
2. Postavite posodo na izbrano kuhavno polje, kuhališče samodejno zazna prisotnost posode. Pripadajoča črta drsnika se polno osvetli.

3. Nastavite poljubno stopnjo kuhanja.

6.4 Prepoznavanje premika posode

Kuhališče samodejno zazna premik posode z enega kahalnega polja na drugega, če je funkcija "samodejno zaznavanje posode" omogočena. Prenesejo se lahko vse nastavitve moči in časovne nastavitve.

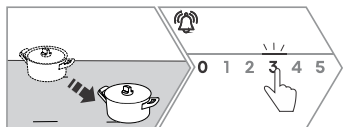

1. Prestavite posodo iz enega aktivnega kahalnega polje na drugo prosto kahalno polje. Na novem kahalnem polju začne utripati prenešana nastavljena moč in nastavljen časovnik.
2. V roku 3 sekund potrdite prenos nastavitve s pritiskom na eno izmed stopenj na drsniku novega kahalnega polja. Oglasi se kratek zvočni signal.
3. Če prenos nastavitve ne potrdite se po pretečenem času ali ob pritisku na stopnjo 0 na novem kahalnem polju, nastavitve ne prenesejo.



INFORMACIJA!

Funkcija premikanja posode ni možna na kahalnem polju, ki ima vklopljen avtomatski program WARM, MELT ali BOIL.

6.5 Vklop/izklop kahalnega polja



1. Z dotikom ali drsenjem po izbranem drsniku izberete zeleno stopnjo moči.
2. Oglasi se kratek zvočni signal, izbrana moč je polno osvetljena.
3. Kuhalno polje izklopite z dotikom na 0 na drsniku ali z dotikom , da izklopite celotno kuhališče.

6.6 Grelno polje s povečano močjo - "Power boost"

Za hitro kuhanje lahko na kuhalnih poljih dodatno vklopite nastavev za močno segrevanje. Tako lahko z dodatno močjo kuhalnih polj hitro segrejete tudi večje količine vode. Ko je dodatna moč aktivirana se po 10 minutah samodejno izključi in zniža na stopnjo 9. Če kuhališče ni prevroče, lahko povečano moč ponovno aktivirate.



1. Postavite posodo na izbrano kuhavno polje.
2. Nastavite stopnjo s povečano močjo.
3. Za izklop funkcije "Power boost" zmanjšajte moč kuhalnega polja.

6.7 Avtomatika za samodejno segrevanje

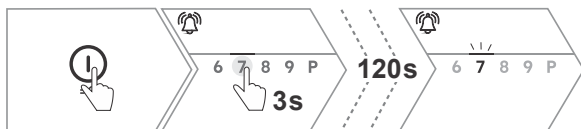

Z vklopom funkcije dosežemo, da se izbrano kuhavno polje segreva nekaj časa z večjo močjo, nato pa samodejno preklopi na nastavljeno stopnjo. Za vklop funkcije izberite raven moči in jo držite tri sekunde. Avtomatika se lahko vklopi le v primeru, da je bilo kuhavno polje izključeno.

Raven moči	1	2	3	4	5	6	7	8
Čas ogrevanja [s]	40	70	120	180	260	430	120	195



INFORMACIJA!

Kuhalna avtomatika za hitro segrevanje je primerna za jedi, ki jih najprej segrejete pri najvišji moči, nato pa pustite, da se kuhajo dalj časa na nižji moči, ne da bi bilo potrebno potek kuhanja ves čas nadzorovati.

Kuhalna avtomatika za hitro segrevanje ni primerna za jedi, ki se pražijo, cvrejo ali dušijo in jih je treba pogosto obračati, zalivati ali mešati ter za jedi, ki morajo dalj časa vreti v loncu na pritisk.

Med delovanjem avtomatike je osvetljena nastavljena stopnja moči, stopnja 9 pa utripa.

Med izvajanjem avtomatike se funkcija deaktivira, če se raven moči zmanjša. Če se raven moči med delovanjem avtomatike poveča, bo nov nastavljen časovnik že vključeval čas, ki je pretekel na prejšnji izbrani ravni. V primeru, da je že pretekli čas daljši od časa, ki ga želimo ponovno nastaviti, se avtomatski program samodejno zaključí.

6.8 Povezljivo polje - "Bridge"

(odvisno od modela)

Kuhalni polji na levi ali desni strani kuhališča lahko združite v eno veliko povezano polje. Na to polje lahko postavite ovalni pekač ali žar ploščo.



OPOMBA!

Posoda mora biti tako velika, da pokrije središči zgornjega in spodnjega kahalnega polja.

- Maksimalna velikost pekača je 40 x 25 cm.
- Za enakomerno porazdelitev toplote priporočamo pekač z debelejšim dnom.
- Pekač se med kuhanjem močno segreje, zato pazite na zaščito pred opeklinami.
- Pri postavitvi pekača na kuhališče pazite, da z njim ne prekrijete modula za upravljanje.

Kuhalni polji lahko združite, če:

- Sta oba polja neaktivna.
- Je eno od združljivih polj aktivno - nastavljena stopnja povezljivega kahalnega polja se prenese iz aktivnega polja.
- Sta aktivna oba kahalna polja - nastavljena stopnja povezljivega kahalnega polja se prenese iz aktivnega polja, ki je deloval z nižjo stopnjo. V primeru, da sta oba kahalna polja pred združitvijo nastavljena enako se prenese enaka moč.



1. S pritiskom za 1 sekundo  aktivirate funkcijo. Oglasi se kratek zvočni signal.

2. Nastavite stopnjo kuhanja na spodnjem ali zgornjem drsniku.

3. Funkcijo izklopite z dotikom  ali z dotikom 0 na drsniku. Oglasi se kratek zvočni signal.



OPOMBA!

Aktivni časovniki, ki so vezani na kahalna polja, ki jih želite družiti se ob aktivaciji izklopijo.

6.9 Premor - "Stop&Go"

S funkcijo lahko med kuhanjem začasno ustavite delovanje celotnega kuhališča.



1. S pritiskom za 1 sekundo **||** aktivirate funkcijo. Oglasi se kratek zvočni signal, tipka za premor utripa, vsi nastavljeni časovniki se trenutno ustavijo. Če je aktiviran odštevalnik vezan na celotno kuhališče ta teče dalje.

2. Vse tipke so neaktivne, razen **||** in .

3. S pritiskom za 1 sekundo **||** prej kot v 10 minutah izklopite funkcijo. Kuhališče deluje naprej z enakimi nastavitvami, kot pred aktivacijo funkcije.

INFORMACIJA!

Če v 10 minutah ne pritisnete nobene tipke se kuhališče samodejno izklopi.

INFORMACIJA!

Če je globalni časovnik aktiviran, bo aktiven tudi v načinu Stop&Go in ga je po preteku možno potrditi s katerokoli tipko.

6.10 Funkcija spomina - "Recall function"

V primeru izklopa uporabniškega vmesnika vam funkcija ob ponovnem vklopu omogoča povrnitev nastavitve kugalnih polj.



1. V roku 9 sekund od izklopa kuhališča ponovno prižgite uporabniški vmesnik.

2. Po prižgu indikator **||** utripa 7 sekund.

3. V roku 7 sekund od prižiga aparata aktivirajte tipko **||**, da povrnete nastavitve nastavljene pred izklopom kuhališča. Ob povrnitvi nastavitvev se zasliši zvočni signal.

4. Če tipka **||** ni aktivirana v časovnem intervalu 7 sekund, ali pa je takoj po vklopu aktivirana katerakoli druga tipka, nastavitvev ni mogoče več povrniti.

6.11 Indikator za zaznavanje posode



Aparat samodejno zazna manjkajočo posodo na aktivnem kugalnem polju. V primeru manjkajoče posode, bo celoten drsnik z nastavljenno močjo utripal. V tem času so pripadajoči časovniki na kugalnem polju, kjer ni prisotne posode začasno ustavljeni.



INFORMACIJA!

Če v roku 2 minut ne postavite lonca nazaj na kuhalno polje, se oglasi zvočni signal in kuhalno polje se izklopi.

6.12 Prikazovalnik vročega kuhalnega polja

Kuhališče je opremljeno s prikazovalnikom vročega kuhalnega polja.

Kuhalno polje se segreje preko povratne toplote, ki jo odda posoda. Ko odstranite posodo s kuhališča ali izklopite kuhalno polje, sveti ; v tem času lahko to toploto uporabite za ohranjanje toplote ali taljenje jedi.



INFORMACIJA!

Ko  izgine, je kuhalno polje še vedno lahko vroče!



OPOZORILO!

Bodite previdni, obstaja nevarnost opeklin!

6.13 Časovne funkcije

Aparat omogoča nastavitve odštevalnika, ki je vezal na celotno kuhališče ali nastavitve programskih ur, ki so vezana na posamezno kuhalno polje.

Odštevalnik vezan na celotno kuhališče



Odštevalnik  je možno nastaviti samo ob prižganem uporabniškem vmesniku. Ko je odštevalnik nastavljen, bo nadaljeval z odštevanjem časa tudi po izklopu kuhališča ali med aktivno funkcije Stop&Go. Po izteku nastavljenega časa se sproži zvočni signal, katerega je mogoče izklopiti s pritiskom na katerokoli tipko.



INFORMACIJA!

Po preteku časa, je mogoče zvočni signal izklopiti tudi, ko je kuhališče izklopljeno ali začasno ustavljeno. Za potrditev pritisnite poljubno tipko.

Programska ura

Po izteku nastavljenih programskih ur , se kuhalno polje, ki je bilo vezano na časovnik izklopi in sproži zvočni signal. Zvočni signal je mogoče izklopiti s pritiskom na katerokoli tipko. Programsko uro je mogoče nastaviti le, ko je kuhalna cona aktivna.



Nastavitve časovne funkcije

1. Z dotikom na / vklopite časovne nastavitve. Na prikazovalniku začeta utripati in pripadajoča ikona izbrane časovne funkcije.
2. S pritiskom na in nastavite željen čas v območju med 1 minuto in 9 ur in 59 minutami.
3. Časovna funkcija se lahko potrdi ročno s ponovnim pritiskom na / ali pa avtomatsko po 7 sekundah od zadnje spremembe željenega časa.
4. Po uspešno potrjenem časovniku se zasliši zvočni signal, pripadajoča ikona časovni funkciji pa se polno osvetli.
5. Zadnja minuta odštevanja se prikazuje v sekundah.



INFORMACIJA!

Pri uporabi dveh ali več časovnih funkcij je pripadajoča ikona časovniku, ki je trenutno izpisan na zaslonu polno osvetljena. Ostale ikone nastavljenih časovni funkcij svetijo polovično osvetljeno kar ponazarja, da so funkcije nastavljene ampak trenutno niso prikazane na zaslonu. Če želite prikazati izbrano nastavljeno časovno funkcijo, kliknite na pripadajočo tipko.

Sprememba časovne funkcije

1. Poskrbite, da je časovna funkcija, ki jo želite spremeniti prikazana na prikazovalniku. V primeru, da ni, to storite s pritiskom na tipko, ki pripada časovni funkciji.
2. Ponovno pritisnite / **Hod**, da bo prikazan časovnik skupaj s pripadajočo ikono časovne funkcije začel utripati.
3. Poljubno spremenite časovno funkcijo s pritiskom na in .
4. Časovna funkcija se lahko potrdi ročno s ponovnim pritiskom na / **Hod** ali pa avtomatsko po 7 sekundah od zadnje spremembe željenega časa.

Prekinitev časovne funkcije

Časovno funkcijo lahko prekinete s sočasnim pritiskom na in , kadar je prikazana na prikazovalniku ali pa, če časovno funkcijo, ki jo želimo prekiniti nastavimo na 0:00 in jo nato potrdimo (glej sprememba časovne funkcije).

6.14 Uporabniške nastavitve

Na aparatu lahko nastavite: nastavitev glasnosti, nastavitev svetlosti, samodejno zaznavanje posode, nastavitev otroške zaščite nastavitev trajanja alarma, povezovanje zunanje nape (odvisno od modela) in povrnitev tovarniških nastavitev.

**INFORMACIJA!**

Za dostop do uporabniških nastavitev mora biti kuhališče izklopljeno.

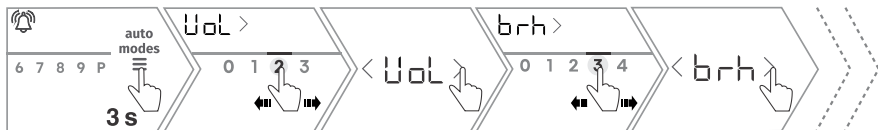

1. Pri izklopljenem uporabniškemu vmesniku v meni za nastavitve parametrov vstopite s 3 sekundnim dotikom .
2. Na prikazovalniku se prikaže **SEt** , in po 2 sekundah izpiše **UoL** .
3. S **<** in **>** se pomikate po meniju med možnimi nastavitvami.
4. Razpoložljive nastavitve izbranega parametra so prikazane s polovično osvetljeno črto nad vrednostmi, ki jih lahko nastavite. Trenutno nastavljena vrednost je ponazorjena s polno svetilnostjo.
5. Uporabnikove nastavitve zapustite s 3 sekundnim pritiskom na (nastavitve se shranijo) ali (nastavitve se ne shranijo)

**INFORMACIJA!**

Vstop v uporabniške nastavitve je onemogočen v kolikor je aktiven časovnik vezan na celotno kuhališče.

Tipka/Prikazovalnik	Opis
	Nastavitev omejitve moči Po priključitvi aparata na električno omrežje aktivirajte tipko . Po preteku 2 min nastavitve moči ni več mogoča.
UoL	Nastavitev glasnosti Z drsnikom nastavite želeno stopnjo glasnosti od 0 do 3.
brh	Nastavitev svetlosti Z drsnikom nastavite želeno stopnjo osvetlitve od 1 do 3.
AuT	Samodejno zaznavanje posode Z drsnikom funkcijo vklopimo 1 ali izklopimo 0.
Loc	Nastavitev otroške zaščite Z nastavitvijo 0 ali 1 vklopite ali izklopite samodejno zaklepanje aparata.
dur	Nastavitev trajanja alarma Z drsnikom nastavite trajanje alarma od 0 do 2. 0 = 5 sekund 1 = 1 minuta 2 = 2 minuti
FAc	Povrnitev tovarniških nastavitev Z dolgim pritiskom na vrednost 1 aktiviramo in povrnemo uporabniške nastavitve na tovarniško prednastavljene vrednosti.

Nadaljevanje tabele s prejšnje strani

Tipka/Prikazovalnik	Opis
Hod	Način nape (odvisno od modela) Nastavitev ima funkcijo samo, če je kuhališče povezano s kuhinjsko napo 1 = Ročni način 2 = Avtomatski način (prednastavitev)
Sen	Občutljivost nape (odvisno od modela) Nastavitev ima funkcijo samo, če je kuhališče povezano s kuhinjsko napo Lahko se nastavijo različni profili, ki so vezani na občutljivost nape v avtomatskem načinu delovanja 2 = Srednja občutljivost 3 = Visoka občutljivost

6.15 Otroška zaščita

Kuhališče lahko zaklenete pred neželenim vklopom.



INFORMACIJA!

Za aktivacijo otroške zaščite mora biti kuhališče izklopljeno.



1. Dotaknite se in držite 3 sekunde.

2. Na prikazovalniku časovnih funkcije se prikaže Loc. Oglasi se zvočni signal, kuhališče je zaklenjeno.

3. Ko je kuhališče zaklenjeno, se dotaknite in držite 3 sekunde. Oglasi se zvočni signal, kuhališče je odklenjeno.

6.16 Dodatne funkcije z avtomatskimi programi

Aparat omogoča tri dodatne funkcije: pogrevanje, taljenje in vretje.

Dodatne funkcije omogočajo avtomatsko reguliranje temperature, brez potrebe prilagajanja stopnje gretja med kuho.

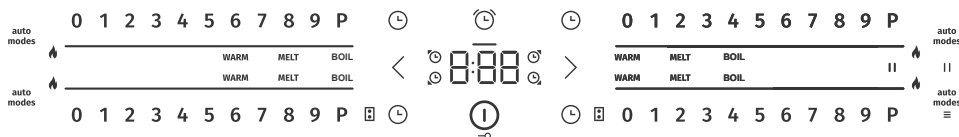

1. Z dotikom na odprite dodatni meni. Osvetljena črta drsnika na izbrani kuhlalni coni izgine in prikažejo se dodatne funkcije.

Nadaljevanje tabele s prejšnje strani

2. Dodatno funkcijo aktivirate s pritiskom na številko pod oziroma nad (odvisno od kuhalnega polja) dodatno funkcijo, ki jo želite aktivirati. Dodatni meni se zapre ob ponovnem pritisku na ^{auto} modes ali samodejno, če po 5 sekundah od vstopa ne izberete programa.
3. Ko se zasliši zvočni signal, je dodatna funkcija aktivirana.
4. Funkcija WARM in BOIL, je sestavljena iz faze predgretja in faze vzdrževanja temperature. Dokler idealna temperatura ni dosežena, ikona dodatne funkcije utripa. Ko se zasliši zvočni signal, je faza predgretja končana in ikona programa je polno osvetljena.
5. Aktivno funkcijo je mogoče kadarkoli izklopiti s pritiskom na vrednost 0 na pripadajoči kuhalni coni.
6. Po aktivaciji dodatne funkcije lahko na pripadajočem kuhalne polju nastavite programsko uro. Po preteku nastavljenih programske ure se dodatna funkcija izkopi (za nastavitve glej poglavje »Časovne funkcije«).
7. Če želite spremeniti dodatno funkcijo po tem, ko je že nastavljena to storite s ponovnim pritiskom na ^{auto} modes . Odpre se meni z dodatnimi programi. Ponovno nastavite željen program ali zaprite meni.

Tipka/Prikazovalnik	Opis
WARM	Ohranjanje toplote/pogrevanje Funkcija omogoča ohranjanje toplote ter pogrevanje že pripravljenih jedi.
MELT	Taljenje Funkcija omogoča nežno taljenje jedi kot sta čokolada ali maslo. Omogoča tudi odtajanje zamrznjene hrane.
BOIL	Segrevanje do vrelišča/kuhanje z vodo Funkcija omogoča samodejno zavretje vode ter njeno nadaljnjo vzdrževanje vretja. Ko se zaključi predgretje je voda dosegla temperaturo in je pripravljena za uporabo. Hrano dodajte po končanem predgretju. priporočeno za kuho jedi s količino vode nad 500 ml.



INFORMACIJA!

Z uporabo ConnectLife aplikacije se poleg še več dodatnih funkcij odpre možnost uporabe več kot 100 vodenih receptov in enostavno spremljanje stanja kuhanja. Če je katerakoli dodatna funkcija zagnana preko aplikacije ConnectLife je prikaz delovanja na uporabniškem vmesniku drugačen kot je to zgoraj navedeno. Navodila za uporabo so na voljo v aplikaciji ConnectLife.



INFORMACIJA!

Če je med aktivno dodatno funkcijo iz kuhalnega polja odstranjena posoda je aktivna funkcija začasno ustavljena. Izbrana dodatna funkcija utripa skupaj s pripadajočo osvetljeno črto drsnika. Če se posoda vrne nazaj v roku 20 sekund se dodatna funkcija nadaljuje v nasprotnem primeru se izklopi.



INFORMACIJA!

Dodatna funkcija nadaljuje z delovanjem tudi, če je uporabljena funkcija premora – »Stop&Go« uporabljena manj kot 20 sekund. Prav tako jo je mogoče povrniti s funkcijo spomina.

6.17 Omejitev trajanja delovanja

Indukcijsko kuhališče je zaradi varnosti pri obratovanju opremljeno z omejevalnikom trajanja delovanja za vsako kahalno polje.

Trajanje delovanja je določeno po zadnji nastavljeni kahalni stopnji. Če kahalne stopnje dalj časa ne spreminjate, se kahalno polje po preteku določenega časa (glej tabelo spodaj) samodejno izklopi.

Stopnja kuhanja	A**	1	2	3	4	5	6	7	8	9	P*
Maksimalni čas delovanja (h)	8	8	8	6	6	4	4	2	2	1,5	1,5

* Po preteku 10 min se stopnja samodejno zniža v 9, nato se po 1,5 h izklopi

** Avtomatski programi

6.18 Avtomatsko varovalo pred pregrevanjem

Indukcijsko kuhališče je opremljeno s hladilnim ventilatorjem, ki hladi elektroniko med kuhanjem in lahko deluje še nekaj časa po končanem kuhanju.

Indukcijsko kuhališče je opremljeno tudi z vgrajenim varovalom pred pregrevanjem, ki ščiti elektroniko pred poškodbami. Varovalo deluje na več stopnjah. Ko se temperatura kahalnega polja močno poveča, se samodejno zmanjša kahalna moč. Če to ne zadostuje, se moč vročih polj še nadalje zmanjšuje ali pa jih varnostni mehanizem povsem izklopi. Ko se plošča ohladi, je znova na razpolago celotna moč indukcijskega kuhališča.

6.19 Samodejni izklop

Kadar so med kuhanjem tipke aktivirane predolgo (polita tekočina ali predmet postavljen preko senzorskih tipk) se po 10 sekundah samodejno izklopijo vsa kahalna polja.

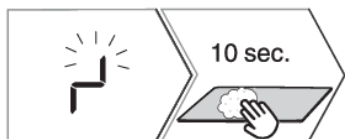

1. Na prikazovalniku utripa .

2. V 5 sekundah odstranite predmet ali obrišite polito tekočino s senzorskih tipk, da ohranite nastavljeno stopnjo delovanja. Če v 10 sekundah ne odstranite predmeta ali obrišete polite tekočine, se indukcijsko kuhališče samodejno izklopi.

6.20 ConnectLife

Povezava aparata z aplikacijo ConnectLife

ConnectLife je platforma pametnega doma, ki povezuje ljudi, naprave in storitve. Aplikacija **ConnectLife** vsebuje napredne digitalne storitve in brezskrbne rešitve, ki uporabnikom omogočajo spremljanje in nadzor aparatov, prejemanje obvestil s pametnega telefona ter posodabljanje programske opreme (podprte funkcije se razlikujejo glede na vaš aparat in vašo regijo/državo).

Za povezavo vašega pametnega aparata potrebujete domače Wi-Fi omrežje (podprto je samo 2,4 GHz omrežje) in pametni telefon z aplikacijo **ConnectLife**.



Za prenos aplikacije **ConnectLife**, poskenirajte kodo QR ali poiščite **ConnectLife** v svoji priljubljeni trgovini z aplikacijami.



1. Namestite aplikacijo **ConnectLife** in si ustvarite račun.
2. V aplikaciji **ConnectLife** pojdite v meni za dodajanje naprave in izberite ustrežno vrsto naprave. Nato poskenirajte QR kodo (najdete jo na napisni tablici aparata; lahko tudi ročno vnesete AUID/SN številko).
3. Aplikacija vas nato vodi skozi cel postopek povezave aparata s pametnim telefonom.
4. Po uspešni povezavi, lahko aparat upravljate na daljavo preko mobilne aplikacije.

6.21 Upravljanje Wi-Fi

(odvisno od modela)

Vklopite aparat in za vstop v nastavitve funkcij modula Wi-Fi pridržite tipko .



1.	<p>Vklop modula Wi-Fi: Za aktivacijo WiFi modula pritisnite in držite tipko med 1 in 4 sekunde. Na zaslonu se bo izpisal napis "On". Ko spustite tipko, se WiFi modul aktivira. Po aktivaciji bo simbol  utripal.</p>
2.	<p>Povezovanje aparata: Z dolgim dotikom tipke (med 4 in 7 sekund) se na prikazovalniku izpiše "CSt". S spustom tipke se aktivira vzpostavitev povezave. Na zaslonu se pojavi 5 minutni časovnik. V tem času poskenirajte priloženo 3D kodo. OPOMBA: Za nadaljnje nastavitve sledite navodilom v aplikaciji ConnectLife.</p>
3.	<p>Povezovanje dodatnih uporabnikov: Za povezovanje dodatnih uporabnikov pritisnite in držite tipko (med 7 in 10 sekund), dokler se na prikazovalniku ne izpiše "PAR". S spustom tipke se pojavi 3 minutni časovnik. V tem času lahko s aplikacijo ConnectLife povežete dodatne uporabnike z napravo. Po uspešni vzpostavitvi povezave bo simbol WiFi  neprekinjeno svetil. OPOMBA: Za nadaljevanje nastavitve sledite navodilom v aplikaciji ConnectLife.</p>
4.	<p>Odstranitev vseh povezanih uporabnikov: Z dolgim dotikom (med 10 in 13 sekund) se na prikazovalniku izpiše UPr, pod tipko časovnik pa utripa črta. S pritiskom na časovnik aktivirate funkcijo odstranitve. Prikaže se 1 minutni časovnik, ki je prisoten dokler se iz naprave ne odstranijo povezani uporabniki. To nastavitve uporabite, če želite iz aparata odstraniti vse povezane uporabnike z aplikacijo ConnectLife.</p>



5.	Izklop modula Wi-Fi: Z dolgim dotikom (med 13 in 16 sekund) se na zaslonu izpiše "OFF". S spustom tipke se WiFi modul izklopi. Po izklopu modula je simbol  izklopljen.
----	--

6.22 Povezovanje zunanje nape - "Hob to Hood"

(odvisno od modela)

Povezljiv aparat omogoča povezovanje zunanje nape, ki je združljiva z vašim aparatom. Katere so združljive nape, preverite pri proizvajalcu.

Prizgite uporabniški vmesnik in poskrbite, da kuhalne cone ne bodo aktivne.

1. Vključite modul Wi-Fi (glejte poglavje 5.18 Upravljanje Wi-Fi)
2. Pred prvo uporabo funkcije Hob to Hood je kuhališče potrebno posodobiti s pomočjo aplikacije ConnectLife
3. Če želite upariti napravi pritisnite in držite  (med 7 in 10 sekund), dokler se na prikazovalniku ne izpiše "PAR". S spustom tipke se pojavi 3 minutni časovnik. V tem času na drugi napravi omogočite uparjanje (glejte navodila zunanje nape). Napravi se samodejno povežeta.
4. Po uspešni vzpostavitvi povezave bo simbol  neprekinjeno svetil.
5. V kolikor želite prekiniti povezavo med aparatom in napo pritisnite in držite tipko  dokler se ne izpiše meni "UPr", pod tipko časovnik pa utripa črta. S pritiskom na časovnik aktivirate funkcijo odstranitve. Prikaže se 1 minutni časovnik, ki je prisoten dokler se iz naprave ne odstranijo povezani uporabniki.



INFORMACIJA!

S funkcijo "UPr" boste hkrati z napo odstranili tudi ostale povezane uporabnike.

7. Nasveti in namigi

7.1 Kuhalna površina

- Plošča je odporna na temperaturne spremembe.
- Če kuhavno površino uporabljate kot odlagalno površino, lahko pride do poškodb ali odrgnin.
- Ne uporabljajte počene ali zlomljene steklokeramične plošče. Padec predmeta na ploščo z ostrim robom lahko povzroči lom plošče. Posledice so vidne takoj ali šele čez nekaj časa.
- Če se pojavi kakršnakoli vidna razpoka, takoj prekinite dovod električne energije aparatu.
- Pazite, da bodo kuhalna polja in dno posode čista ter suha, da je omogočeno dobro prevajanje toplote in se grelna površina ne poškoduje.
- Na kuhavno polje ne postavljajte prazne posode, ker se lahko poškoduje.



OPOZORILO!

Če se po vroči steklokeramični plošči razsuje sladkor ali polije močno sladkana jed, ploščo takoj obrišite oziroma sladkor odstranite s strgalom, čeprav je grelno polje še vroče. Tako preprečite morebitne poškodbe steklokeramične površine.

Ne čistite vroče steklokeramične površine s sredstvi za čiščenje, ker se lahko steklokeramična površina poškoduje.

7.2 Delovanje indukcijskega kuhalnega polja

Kuhanje na indukcijski kuhalni plošči se razlikuje od kuhanja na tradicionalnih aparatih. Indukcija za kuhanje in ustvarjanje vročine uporablja magnetno polje. To pomeni, da na njej ne morate uporabiti katerekoli posode.

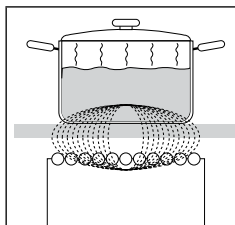

Kuhalna plošča je opremljena z indukcijskimi kuhalnimi polji. Toplota nastaja neposredno na dnu posode, kjer je tudi najbolj potrebna, brez kakršnihkoli izgub preko steklokeramične površine. Poraba energije je manjša kot pri običajnih grelnih poljih, ki delujejo na princip sevanja.

Steklokeramično kuhavno polje se ne segreje neposredno, temveč le preko povratne toplote, ki jo odda posoda. Ta toplota je po izklopu kuhalnega polja prikazana kot  .

Pri indukcijskem kuhalnem polju segrevanje omogoča indukcijska tuljava (navitje), vgrajena pod steklokeramično površino. Tuljava vzpostavi magnetno polje, zaradi katerega v dnu posode nastajajo vrtilni tokovi, ki jo segrejejo.

Indukcijska kuhalna plošča deluje pravilno, če uporabljate ustrezno posodo.

7.3 Posoda za indukcijo

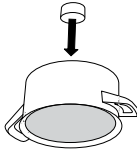
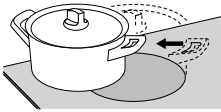
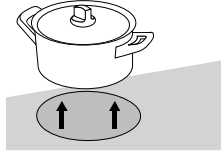
	<p>Preizkus z magnetom: Z manjšim magnetom lahko preverite ali je dno posode magnetno. Če dno posode privlači magnet, je posoda primerna za indukcijsko kuhanje.</p>
	<p>Med kuhanjem naj bo posoda na sredini kahalnega mesta.</p>
	<p>Če želite doseči dobre rezultate kuhanja, se mora feromagnetno območje na dnu posode ujemati z velikostjo kahalne plošče. Če kahalna plošča ne zazna predmeta kuhinjske posode, jo poskusite postaviti na drugo kahalno ploščo z manjšim premerom.</p>

Ustrezna posoda	Neustrezna posoda
posoda iz jekla	steklena posoda
posoda iz emajliranega jekla	posoda iz legiranega jekla z bakrenim dnom
posoda iz jeklene litine	posoda iz legiranega jekla z aluminijastim dnom

- Kadar uporabljate lonec pod pritiskom (ekonom lonec), ga nadzorujte, dokler ni dosežen pravi pritisk. Kuhalno mesto naj najprej obratuje z največjo močjo, nato pa po navodilih proizvajalca lonca pravočasno zmanjšate obratovalno moč.
- Pazite, da bo v loncu na pritisk, oziroma v vseh ostalih loncih in posodah vedno dovolj tekočine, saj uporaba praznega lonca na kahalni plošči zaradi pregrevanja poškoduje tako lonec kot kahalno polje.
- Nekatere posode nimajo v celoti feromagnetnega dna. V tem primeru se segreje samo magnetni del, ostalo dno ostane hladno.
- Pri uporabi posebne posode morate upoštevati navodila proizvajalca.

Kuhalno polje	Minimalni premer dna posode
Ø 145 mm	Ø 90 mm
Ø 180 mm	Ø 110 mm
Ø 230 mm	Ø 110 mm
Ø 195 x 210 mm	Ø 110 mm

Dno posode mora biti ravno.

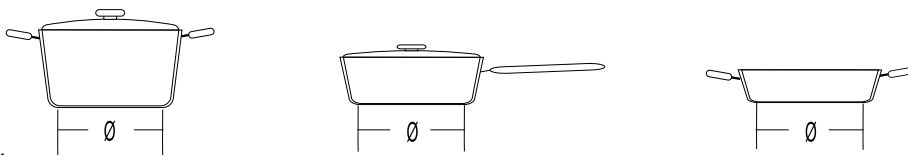

7.4 Varčevanje z energijo

- Pri nakupu posode bodite pozorni na dejstvo, da je na posodi običajno naveden premer zgornjega dela oz. pokrova, ki je pogosto večji od premera dna posode.
- Jedi z dolgim časom kuhanja pripravljajte v loncu pod pritiskom (ekonom lonec). Pazite da bo v loncu na pritisk vedno dovolj tekočine, saj lahko v primeru, da je na kuhalni plošči prazen lonec, pride do pregrevanja, ki poškoduje tako lonec kot kuhavno polje.
- Posodo po možnosti vedno pokrijte s pokrovko ustreznih velikosti. Uporabljajte posodo, ki bo ustrezala količini hrane, ki jo pripravljate. Če uporabljate veliko, le delno napolnjeno posodo, boste porabili precej več energije.
- Kadar na kuhalnem polju ni posode oziroma je na njem posoda s premerom manjšim od premera polja, ni energetskih izgub.
- Če je posoda veliko manjša od kuhalnega polja, obstaja možnost, da je ta ne zazna.
- Kadar na kuhavno polje postavite manjšo posodo, ki jo polje še zazna, bo za segrevanje uporabljalo le toliko moči, kot je potrebno za to velikost posode.

8. Čiščenje in vzdrževanje

Ohlajeno steklokeramično površino očistite po vsaki uporabi, saj se sicer pri vsaki naslednji uporabi tudi najmanjša umazanija prižge na vročo površino.

Za redno vzdrževanje steklokeramične površine uporabljajte specialna negovalna sredstva, ki na njej ustvarijo zaščitni film pred umazanijo.

Pred vsako uporabo s steklokeramične površine in z dna posode obrišite prah ali morebitne druge tujke, ki bi lahko opraskali površino.



INFORMACIJA!

Z jekleno volno, čistilnimi gobicami in abrazivnimi praški opraskate površino. Prav tako pa jo poškodujete z uporabo agresivnih sprejev in neprimernih tekočih čistil.

Signacija se lahko obrabi zaradi uporabe agresivnih čistil ali grobih oziroma poškodovanih spodnjih delov posode.

Manjšo umazanijo odstranite z vlažno mehko krpo, površino pa nato obrišite do suhega.

Vodne madeže odstranite z blago raztopino kisa, s katero pa ne smete brisati okvirja (pri nekaterih modelih), ker le-ta izgubi sijaj. Ne smete uporabljati agresivnih sprejev in čistil za odstranjevanje apnenca.

Močnejšo umazanijo odstranite s specialnimi sredstvi za čiščenje steklokeramične površine. Pri tem upoštevajte navodila proizvajalca čistila. Pazite, da po čiščenju temeljito odstranite ostanke čistil, ker lahko pri segrevanju kuhalnih polj poškodujejo steklokeramično površino.

Trdovratno in zapečeno umazanijo odstranite s strgalom. Pri rokovanju s strgalom bodite previdni, da se ne poškodujete.

Sladkor in hrana, ki vsebuje sladkor, lahko trajno poškodujejo steklokeramično površino, zato je potrebno sladkor in sladke jedi s strgalom takoj odstraniti s steklokeramične površine, čeprav je kuhališče še vroče.



INFORMACIJA!

Strgalo ni del opreme aparata.

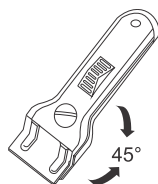

INFORMACIJA!

Strgalo uporabljajte samo v primerih, kadar umazanije ne morete odstraniti z mokro krpo ali specialnimi sredstvi za čiščenje steklokeramične površine.

Strgalo držite pod pravilnim kotom (45° do 60°). Z nežnim pritiskom drsite po steklu preko signacije, da odstranite umazanijo. Pazite, da plastični ročaj strgala (pri nekaterih modelih) ne pride v stik z vročo kuhalno površino.



INFORMACIJA!

Strgala ne postavljajte pravokotno in z njegovo konico ne praskajte po površini stekla.

9. Motnje in napake

V garancijskem roku lahko vsa popravila izvaja le servis, pooblaščen s strani proizvajalca.



Pred začetkom popravila je treba aparat obvezno izključiti z električnega omrežja, in sicer z izklopom varovalke.

Nepooblaščen posegi in popravila aparata lahko povzročijo nevarnost električnega udara ter kratkega stika, zato jih ne izvajajte. Takšna dela prepustite strokovnjaku oziroma serviserju.

V primeru manjših motenj v delovanju aparata preverite v teh navodilih, ali lahko vzroke odpravite sami.

Navodila za uporabo shranite za morebitno kasnejšo uporabo ali za naslednjega lastnika aparata.

V nadaljevanju boste našli nekaj nasvetov v zvezi z odpravljanjem motenj.

Motnja/napaka	Vzrok/odprava napake
Hišna varovalka se večkrat izklopi.	Za odpravljanje težave preverite, da imate nastavljeno pravilno omejitev vhodnega toka v uporabnikovih nastavitvah (parameter). V primeru, da je težava še vedno prisotna pokličite servisno službo. 
Zvočni signal in prikaz 	Polita voda preko površin senzorjev ali predmet, postavljen preko površin senzorjev. Obrišite površino senzorjev.
Slaba odzivnost tipk	Očistite upravljalno področje aparata in ga popolnoma osušite. Odstranite posodo oz. plošče. Počakajte, da se aparat ohladi. Aparat za eno minuto izklopite iz električnega omrežja (odvijte varovalko ali izklopite glavno stikalo).
Hot	Uporabniški vmesnik je prevroč za delovanje. Počakajte, da se vmesnik ohladi.
Err	Aparat ni bilo mogoče povezati ali prekiniti povezavo s ConnectLife aplikacijo. Poskusite s tovarniško ponastavitvijo.
E20, E47, E48	Interna napaka v elektroniku. Aparat za eno minuto izklopite iz električnega omrežja (odvijte varovalko ali izklopite glavno stikalo).
E42	Napaka na upravljalnem vmesniku. Očistite področje upravljalnega vmesnika in počakajte, da se posuši. Aparat za eno minuto izklopite iz električnega omrežja (odvijte varovalko ali izklopite glavno stikalo).
E00, E01, E02, E03, E04, E05, E21	Preverite ali je aparat pravilno priklopljen na električno omrežje in so vsi kontakti priključnice privijačeni. Preverite ali je priključena napetost ustrezna.
E18	Hlajenje aparata ni zadostno. Preverite ali je aparat vgrajen po navodilih.
E19	Temperatura kuhalnega polja je previsoka. Ne segrevajte praznih posod.

Če vam kljub upoštevanju zgornjih nasvetov ni uspelo odpraviti motnje, aparat za eno minuto izklopite iz električnega omrežja (odvijte varovalko ali izklopite glavno stikalo). Če se napaka znova pojavi prosimo pokličite servisno službo. Odprava okvar oziroma reklamacije, ki nastanejo zaradi nepravilne priključitve ali uporabe aparata, niso predmet garancije. Stroške popravila v tem primeru krijete sami.

**OPOZORILO!**

Pred začetkom popravila morate aparat izključiti z električnega omrežja (z izklopom varovalke).

9.1 Šumi in zvoki pri indukcijskem kuhanju

Šumi in zvoki	Vzrok	Rešitev
Indukcijsko pogojeni obratovalni šumi	Indukcijska tehnologija je osnovana na lastnostih določenih kovin pod elektromagnetnim vplivom. Ob tem nastajajo tako imenovani vrtničasti tokovi, ki silijo molekule v nihanje. Ti nihaji (vibracije) se pretvorijo v toploto, kar lahko, odvisno od kovine, povzroči tihe šume.	Ti so normalni in ne kažejo na nobeno okvaro.
Brenčanje kot v transformatorju	Nastopi pri kuhanju z visoko močjo. Vzrok za to se skriva v količini energije, ki se prenaša s kuhalne plošče na kuhalno posodo.	Ta šum izgine ali pa postane šibkejši, ko zmanjšate stopnjo zmogljivosti.
Vibriranje in prasketanje posode za kuhanje	Ta šum se pojavi pri tisti posodi, ki sestoji iz plasti raznovrstnih materialov.	Šum povzročijo vibracije na spojenih površinah plasti iz različnih materialov. Ta šum je odvisen od posode. Lahko se spreminja glede na količino in vrsto živila, ki se kuha.
Šum ventilatorja	Za pravilno obratovanje indukcijske elektronike mora le ta delovati pri nadzorovani temperaturi. Zato je kuhalna plošča opremljena z ventilatorjem, ki glede na zaznana temperaturo hladi elektroniko.	Ventilator lahko dela še potem, ko ste izklopili kuhalno ploščo, če je zaznana temperatura še naprej previsoka.

10. Tehnični podatki

(odvisno od modela)

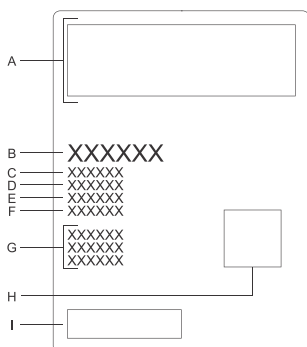

- A. Vezalna shema
- B. Blagovna znamka
- C. Model
- D. Tip
- E. Šifra
- F. Serijska številka
- G. Tehnični podatki
- H. QR koda
- I. Znaki skladnosti

Napisna tablica z osnovnimi podatki o aparatu je nameščena na spodnji strani kuhalne plošče. Natančne podatke o tipu in modelu lahko razberete iz garancijskega lista.

11. Odlaganje



Za embaliranje izdelkov uporabljamo okolju prijazne materiale, ki jih je možno brez nevarnosti za okolje ponovno predelati (reciklirati), deponirati ali uničiti. V ta namen so embalažni materiali tudi ustrezno označeni.

Simbol na izdelku ali njegovi embalaži označuje, da z izdelkom ni dovoljeno ravnati kot z običajnimi gospodinjskimi odpadki. Izdelek odpeljite na ustrezno zbirno mesto za predelavo električne in elektronske opreme.

S pravilnim načinom odstranjevanja oz. odlaganja izdelka boste pomagali preprečiti morebitne negativne posledice in vplive na okolje ter zdravje ljudi, ki bi se lahko pojavili v primeru nepravilnega odstranjevanja izdelka. Za podrobnejše informacije o odstranjevanju in predelavi izdelka se obrnite na pristojni mestni organ za odstranjevanje odpadkov, komunalno službo ali na trgovino, v kateri ste izdelek kupili.

Pridružujemo si pravico do morebitnih sprememb in napak v navodilih za uporabo.

12. Podatki o skladnosti

Vrsta radijske opreme:	Modul HLW3215-TG01
Wi-Fi indikator	
Območje delovne frekvence:	2.4000 GHz - 2.4835 GHz
Največja izhodna moč:	≤10 dBm/MHz (EIRP) (Antenna gain <10 dBi)
Največji dobitek antene:	Ojačanje: 0dBi
Bluetooth indikator	
Frekvenčno območje:	2.400 GHz - 2.4835 GHz
Izhod nosilnika:	6 dBm (≤10 dBm)
Tip emisij:	F1D

Podjetje izjavlja, da je aparat s funkcijo Connectlife skladen s temeljnimi zahtevami in ostalimi zadevnimi določili direktive 2014/53/EU. Podrobno Izjavo o skladnosti lahko najdete na spletnem naslovu <https://auid.connectlife.io> na strani Vašega aparata med dodatnimi dokumenti.

Hisense
life reimagined



927114-a15

