



Käyttöohje

Astianpesukone

UU642D60W

UU642D60X

Sisällys

Astianpesukoneesi	4
Turvallisuusohjeet	5
Automaattinen lapsilukko - CL	6
Lapsilukko - CL	6
Asennus	6
Ylitulvimissuoja	6
Pakkaus	6
Käytöstä poisto	7
Tuotteen symbolit	7
Ennen ensimmäistä pesukertaa	8
1. Veden kovuus	8
2. Perusasetukset	9
Lisää huuhtelu- ja kirkasteainetta	9
Lisää suola	9
Pese astiat ympäristöystävällisemmin	10
Säästää energiaa ja vettä	10
Täytä astianpesukone	11
Herkästi vahingoittuvat astiat	11
Täyttö vaikuttaa pesutulokseen	11
Astianpesukoneen korit	11
Yläkori	11
Alakori	12
Ruokailuvälinekori	13
Astianpesukoneen käyttö	14
Annostelee astianpesuaine	14
Päälle/Pois	15
Valitse ohjelma	15
Valitse lisävalinnat	16
Käynnistys/Tauko/Pysäytys	16
Jos haluat täyttää lisää astioita	17
Virransyötön vika	17
Pesuohjelman päätyttyä	17
Paras kuivaustulos	17
Tyhjennä astianpesukone	17
Ohjelmataulukko	18
Asetukset	19
Hoito ja puhdistus	21
Lisää huuhtelu- ja kirkasteainetta	21
Lisää suola	21
Puhdista siivilä	22
Puhdista suihkuvarret	22
Puhdista astianpesukoneen ulkopinta	23
CLn - Käynnistä ohjelma Itsepuhdistus	23
Tukosten poistaminen	23
Talvisäilytys/kuljetus	24

Vianetsintä	25
Asennus	30
Turvallisuusohjeet	30
Astianpesukoneen sijainti	31
Höyrysulkukalvon asennus	31
Säädä korkeus ja työnnä astianpesukone paikalleen	31
Viemäriiitintä	32
Vesiliitintä	33
Sähköliitintä	33
Kiinnitä astianpesukone	33
Astianpesukoneen sokkelilevy	34
Huolto	35
Ohjelmajaksojen lukumäärä	35
Tekniset tiedot ja energiamerkintä	36
Tekniset tiedot	36
Tietoa kuluttajille	36
Tietoja testauslaitokselle	36
Vaatimustenmukaisuusvakuutus	36

Astianpesukoneesi

Asenna astianpesukone, katso luku *Asennus*. Paina ①.

Kun astianpesukone käynnistetään ensimmäisen kerran, hyvän pesutuloksen takaamiseksi asetukset on valittava oikein. Katso kappale *Ennen ensimmäistä pesukertaa*.

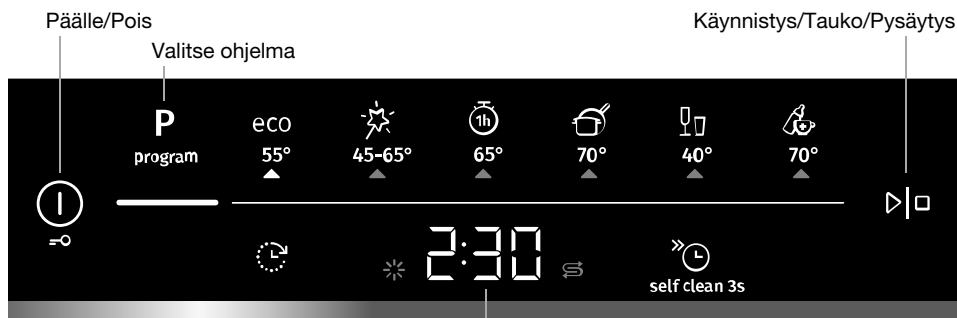

Ohjelma

- eco Eco 55°
- ☀️ Auto 45-65°
- 🕒 1h 65°
- 🍽️ Intensiivinen 70°
- 🍷 Lasi 40°
- 🧼 Hygienia 70°

Lisävalinnat

- 🕒 Ajastin
- 🕒 Pikapesu

Erikoisohjelma

- self clean 3s Itsepuhdistus

Näytön tiedot

Katso luku *Hoito ja puhdistus*.

☀️ Lisää huuhtelu- ja kirkasteainetta

📄 Lisää suola

CLn Käynnistä ohjelma Itsepuhdistus

⚡ HUOM!

Ohjauspaneeli reagoi painalluksiin vain, kun luukku on suljettu.

Turvallisuusohjeet

- Lue ja säilytä käyttöohje!
- Vakiokattauksien määrä: 14
- Älä käytä astianpesukonetta mihinkään muuhun kuin tämän käyttöohjeen mukaiseen tarkoitukseen.
- Älä kuormita astianpesukoneen luukkua tai astiakoreja muilla kuin pestävillä astioilla.
- Älä jätä astianpesukoneen luukkua auki, koska se voi aiheuttaa kompastumisvaaran. Työnnä korit sisään välttääksesi astianpesukoneen kaatumisvaaran.
- Käytä ainoastaan kotitalousastianpesukoneisiin tarkoitettua koneastianpesuainetta!
- Tätä konetta voivat käyttää 8 vuotta täyttäneet lapset ja henkilöt, joilla on fyysisiä, psyykkisiä tai aistimellisiä rajoitteita tai vähän kokemusta ja tietoa koneesta. Näiden henkilöiden toimintaa koneen parissa on kuitenkin valvottava tai heidät on perehdytettävä koneen käyttämiseen niin, että he ymmärtävät siihen liittyvät vaaratekijät. Lapset eivät saa suorittaa koneen puhdistustöitä ilman valvontaa.
- Vaurioituneen virtajohdon saa vaihtaa vain valmistajan huoltokeskus tai joku vastaavan ammattipätevyuden omaava henkilö.
- Käytä astianpesukonetta vain kodinomaisessa ympäristössä kotitaloustiskien pesemiseen. Kaikki muunlainen käyttö on kielletty.
- Älä laita koneeseen astioita, joissa on liuotinjäämiä. Ne voivat aiheuttaa räjähdysvaaran. Astianpesukoneessa ei myöskään saa pestä astioita, joissa on tuhkaa, vahaa tai voiteluaineita.
- Lapsia on valvottava. Älä anna lasten käyttää astianpesukonetta tai leikkiä sillä. Ole erityisen tarkkaavainen silloin, kun koneen luukku on auki. Koneessa voi olla pesuainejäämiä! Käynnistä astianpesukone aina heti pesuaineen lisäämisen jälkeen.

**VAROITUS!**

Veitset ja muut terävät esineet pitää asettaa ruokailuvälinekoriin kärki alaspäin tai lappeelleen muihin koreihin.



**VAROITUS!**

Huolehdi lasten turvallisuudesta - konepesuaine on syövyttävää!

Automaattinen lapsilukko - CL

Asetus Automaattinen lapsilukko voidaan aktivoida, jotta lapset eivät voi käynnistää astianpesukonetta. Katso luku *Asetukset*. CL (Child Lock) näytetään näytössä käyttöpaneelia painettaessa. (Avaa lukitus painamalla  kolmen sekunnin ajan.)

Lapsilukko - CL

Lapsilukko voidaan aktivoida, jotta lapset eivät voi käynnistää astianpesukonetta. Kun olet käynnistänyt ohjelman, paina  kolmen sekunnin ajan. CL (Child Lock) näytetään näytössä käyttöpaneelia painettaessa. (Avaa lukitus painamalla  kolmen sekunnin ajan.)

Asennus

Katso luku *Asennus*.

Ylitulvimissuoja

Ylitulvimissuoja käynnistää poistopumpun ja sulkee vedenoton, jos vedenpinnan korkeus koneessa ylittää normaalitason. Jos suoja laukeaa, näytöllä näkyy F54(Veden ylitäyttö). Sulje vesihana ja ota yhteys lähimpään huoltokeskukseen. (Vältäaksesi veden vuotamisen astianpesukoneen ulkopuolelle älä irrota sitä pistorasiasta, ennen kuin syöttöjohdon vesihana on suljettu!)

Pakkaus

Pakkaus suojaa tuotetta kuljetuksen aikana. Pakkauksen materiaali voidaan kierrättää. Lajittelemalla pakkauksen materiaalit vähennät raaka-aineiden kulutusta ja jätteen määrää. Jälleenmyyjä voi ottaa pakkauksen kierrätettäväksi tai antaa tietoja lähimmästä kierrätyspisteestä. Pakkaus koostuu seuraavista:

- Jopa 100 % kierrätysmateriaalista valmistetusta aaltopahvista.
- EPS-polystyreeni, ei sisällä klooria eikä fluoria.
- Tuet ovat käsittelemätöntä puuta.
- Suojamuovi on polyeteeniä (PE).

Käytöstä poisto

Astianpesukone on valmistettu ja merkitty kierrätystä varten. Kun kone poistetaan käytöstä ja hävitetään, se on heti tehtävä toimimattomaksi. Irrota pistoke pistorasiasta ja katkaise virtajohto mahdollisimman lyhyeksi.

Kysy paikallisilta jätehuoltoviranomaisilta, mihin käytetyt kodinkoneet toimitetaan kierrätettäväksi asianmukaisesti.

Tuotteen symbolit



Lue käyttöohje.



Hävitetään sähköromuna.

CE Hyväksytty voimassa olevien EU-direktiivien mukaisesti.

Ennen ensimmäistä pesukertaa

1. Veden kovuus

Hyvän tiskaustuloksen varmistamiseksi astianpesukone tarvitsee pehmeää vettä (vähän kalkkia sisältävä vesi). Kova vesi aiheuttaa sen, että astioihin ja astianpesukoneeseen jää valkoisia kerrostumia.

Tarkasta veden kovuus

Veden kovuus ilmoitetaan saksalaisella asteikolla (°dH), ranskalaisella asteikolla (°fH), englantilaisella asteikolla (°eH) tai millimoolina litraa kohti (mmol/l).

Vettä on pehmentävä, jos tuloveden kovuus on yli 5 °dH (9 °fH / 6 °eH / 0,9 mmol/l). Se tapahtuu automaattisesti sisäänrakennetulla vedenpehmentimellä. Jotta vedenpehmentimen toimisi optimaalisesti, sen asetus on säädettävä veden kovuuden mukaiseksi. Kun olet asettanut vedenpehmentimen, annostelet astianpesuaine ja huuhtelu- ja kirkasteaine ikään kuin vesi olisi pehmeää.

Selvitä veden kovuus paikalliselta vesilaitokselta.

Merkitse veden kovuus muistiin: _____

°dH	°fH	°eH	mmol/l	Suosittelut asetus
0-5	0-9	0-6	0,0-0,9	4:00
6-8	10-14	7-10	1,0-1,4	4:01
9-11	15-20	11-14	1,5-2,0	4:02
12-14	21-25	15-18	2,1-2,5	4:03
15-19	26-34	19-24	2,6-3,4	4:04
20-24	35-43	25-30	3,5-4,3	4:05
25-29	44-52	31-36	4,4-5,2	4:06
30-39	53-70	37-49	5,3-7,0	4:07
40-49	71-88	50-61	7,1-8,8	4:08
50	89	62	8,9	4:09

Jos veden kovuus on yli 50°dH (89°fH / 62°eH / 8,9mmol/l), suosittelemme ulkoisen vedenpehmentimen liittämistä.

Lisääntynyt kulutus regeneroinnin aikana

Astianpesukoneen sisäänrakennettu vedenpehmentimen regeneroidaan säännöllisesti toiminnan ylläpitämiseksi. Regenerointi pidentää pesuohjelmaa ja lisää samalla energian ja veden kulutusta. Astianpesukoneen vedenpehmentimen regenerointitiheys riippuu valitusta asetuksesta.

Esimerkki: Jos ohjelma Eco 55° suoritetaan veden kovuuden ollessa 14 °dH (25 °fH / 18 °eH / 2,5 mmol/l), vedenpehmentimen regeneroidaan säännöllisin väliajoin (7 pesukerran jälkeen), energiankulutus kasvaa 0,015 kWh:lla ja vedenkulutus 2,3 litralla ja samalla ohjelma-aika pitenee 3 minuutilla. Regenerointi tapahtuu varsinaisen pesun aikana.

VAROITUS!

Kova vesi aiheuttaa valkoisia kerrostumia astioihin ja astianpesukoneeseen. Siksi on tärkeää valita vedenpehmentimen oikea asetus. Katso Veden kovuus luvussa *Asetukset*.

Älä koskaan käytä astianpesukonetta tyhjällä suolasäiliöllä, jos tuloveden kovuus on yli 5 °dH (9 °fH / 6 °eH / 0,9 mmol/l).

2. Perusasetukset

Kun astianpesukone käynnistetään ensimmäisen kerran, hyvän pesutuloksen takaamiseksi asetukset on valittava oikein. Katso sivu 19.

Säädä:

- Huuhtelukirkaste
- Veden kovuus
- TAB (Yhdistelmäpesuaineet)

3. ✨ Lisää huuhtelu- ja kirkasteainetta

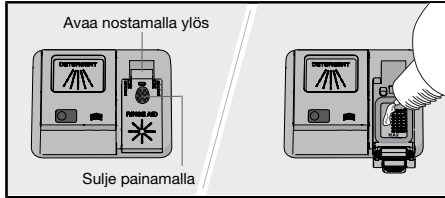

Huuhtelu- ja kirkasteaineen käyttäminen nopeuttaa astioiden kuivumista ja parantaa lopputulosta. Myös pesutulos on parempi, sillä astiat ovat kirkkaita ja tahrattomia.

Lisää huuhtelu- ja kirkasteainetta huuhtelu- ja kirkastesäiliöön, jos on valittu Huuhtelukirkaste3:01 - 3:05.

1. Avaa huuhtelukirkastesäiliön kansi.
2. Täytä varovasti huuhtelu- ja kirkasteainetta tasoon, joka on merkitty **MAX**.
3. Pyyhi mahdollinen huuhtelukirkaste säiliön ympäriltä.
4. Sulje kansi kunnolla.

Kun huuhtelukirkaste loppuu, symboli syttyy näytöllä.

4. ⚙️ Lisää suola

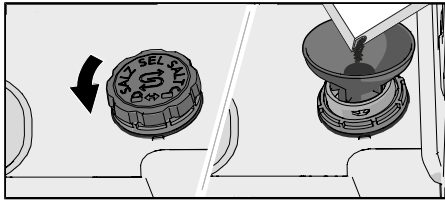

Jos tuloveden kovuus on yli 5 °dH (9 °fH / 6 °eH / 0,9 mmol/l), suolaa tulee lisätä.

Lisää suolaa suolasäiliöön, jos on valittu Veden kovuus4:01 - 4:09.

1. Avaa suolasäiliön kansi kiertämällä vastapäivään.
2. Aseta astianpesukoneen mukana tuleva suppilo säiliön täyttöaukkoon. Ennen ensimmäistä pesukertaa kaada ensin noin 1 l vettä. (Vesi tulee täyttää vain ensimmäisellä kerralla.)
3. Lisää suolaa niin, että säiliö tulee täyteen (maks. 750 gram). Käytä astianpesukoneille tarkoitettua erikoissuolaa.
4. Pyyhi ylimääräinen suola pois ja kierrä kansi myötäpäivään päätyasentoon.

Kun suola loppuu, symboli syttyy näytöllä.

⚠️ VAROITUS!

Ruosteaurioiden välttämiseksi pesuohjelma on käynnistettävä heti suolan lisäämisen jälkeen.

Pese astiat ympäristöystävällisemmin

Säästää energiaa ja vettä

Astioiden peseminen kotitalousastianpesukoneessa kuluttaa tavallisesti vähemmän energiaa ja vettä kuin astioiden peseminen käsin.

Älä huuhtelee astioita juoksevilla vedellä



Älä huuhtelee astioita juoksevan veden alla, sillä se lisää energian ja veden kulutusta. Poista vain suurimmat ruokajäämät ennen astioiden laittamista astianpesukoneeseen.

Valitse ympäristön kannalta turvallinen pesuaine

Tutustu pakkauksen ympäristöselosteeseen!

Pesuaineen, huuhtelu- ja kirkasteaineen sekä suolan yliannostus voi heikentää pesutulosta ja lisää ympäristön kuormitusta.

Täytä astianpesukone täyteen ennen käyttöä

Säästä energiaa ja vettä odottamalla, kunnes astianpesukone on täynnä (katso vakiokattausien määrä). Huuhtelee astiat  1h 65°-ohjelmalla ja lisävalinnalla Pikapesu, jos koneesta tulee epämiellyttävää hajua.

Pese alemmalla lämpötilalla

Jos astiat eivät ole kovin likaisia, voit valita alemmassa lämpötilassa pesevän ohjelman.

Valitse pesuohjelma – Eco 55°

Tämä ohjelma sopii normaaliikaisten astioiden pesemiseen ja on tehokkain ohjelma energian ja veden kulutuksen osalta. EU:n ekosunnitteludirektiivin noudattaminen arvioidaan tämän ohjelman perusteella.

Pesuohjelma on kehitetty pesemään tehokkaasti mahdollisimman pienellä energian- ja vedenkulutuksella. Ohjelma pesee pitkään alhaisella lämpötilalla.

Ota käyttöön asetus – Automaattinen avaus

Pesuohjelma on lyhyempi ja kuivaustulos parempi, kun otat käyttöön asetuksen Automaattinen avaus, joka avaa astianpesukoneen luukun automaattisesti. Odota, kunnes astianpesukone ilmoittaa, että ohjelma on päättynyt ja astiat ovat jäähtyneet, ennen kuin tyhjennät astianpesukoneen. (Jos astianpesukone on kalusteisiin asennettava, kalusteiden on kestettävä mahdollista kosteutta).

Liittäminen kylmään veteen

Liitä astianpesukone kylmään veteen, jos kiinteistö lämpiää öljyllä, sähköllä tai kaasulla.

Liitä kuumaan veteen

Liitä astianpesukone lämpimään veteen (maks. 70 °C), jos kiinteistö lämpiää energiaa säästävällä lämmitystavalla, kuten kaukolämmöllä, aurinkokennoilla tai maalämmöllä. Lämminvesiliitännän käyttäminen säästää pesuaikaa ja vähentää astianpesukoneen sähkönkulutusta.

HUOM!

Tuloveden lämpötila ei saa ylittää sallittua arvoa. Jotkin kotitaloustavaroissa käytetyt materiaalit eivät kestä voimakasta kuumuutta. Katso kohta *Herkästi vahingoittuvat astiat*luvussa *Täytä astianpesukone*.

Täytä astianpesukone

Herkästi vahingoittuvat astiat

Kaikki astiat ja ruokailuvälineet eivät kestä konepesua. Tähän voivat vaikuttaa monet tekijät. Tietyt materiaalit eivät kestä kuumuutta, ja toiset taas eivät siedä konepesuainetta.

Ole varovainen esim. käsin tehtyjen esineiden, arkojen koristekuvioiden, kristallin/lasin, hopean, kuparin, tinan, alumiinin, puun ja muovin kanssa. Katso, onko niissä merkintä "Kestää konepesun".

Täyttö vaikuttaa pesutulokseen

Täytä astianpesukone huolellisesti parhaan pesu- ja kuivaustuloksen saamiseksi mahdollisimman vähäisellä energian ja veden kulutuksella. Näin astianpesukone pystyy pesemään kaikki pinnat ja kuivaamaan astiat mahdollisimman hyvin.

- Käännä aina likaiset pinnat sisään- ja alaspäin!
- Astiat eivät saa olla sisäkkäin tai päällekkäin.
- Kallista syvennyksiä sisältävät astiat, kuten kupit, niin, että huuhteluvesi valuu pois. Tämä on tärkeää myös muoviastioiden osalta.
- Pienet esineet voivat pudota astiakorien läpi, joten ne kannattaa sijoittaa ruokailuvärikoriin.

Astianpesukoneen korit

Astianpesukoneessa on yläkori ja ruokailuvälinekorilla varustettu alakori.

Korien ulkoasu voi vaihdella astianpesukoneen mallin mukaan.

Yläkori

Aseta lasit, kupit, kulhot, pikkulautaset ja vadit yläkoriin. Käännä aina likaiset pinnat sisään- ja alaspäin! Aseta viinilasit viinilasihyllylle ja veitset oikealla olevaan veitsitelineeseen.

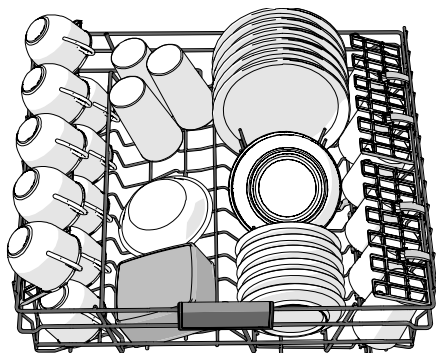

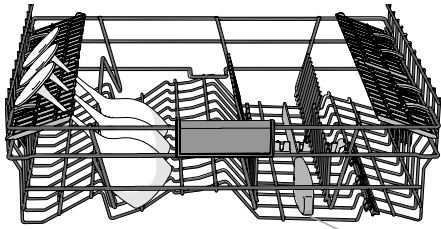

Veitsiteline

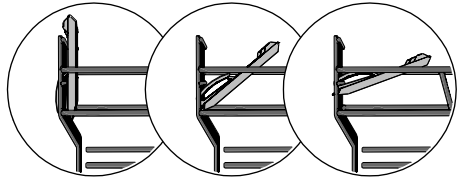

3 asentoa

Yläkorin nosto ja lasku

1. Vedä yläkori ulos.
2. Tartu yläkorin molempiin reunoihin ja nosta sitä ylöspäin.
3. Kun yläkori on yläasennossa ja se nostetaan ylös, se laskeutuu ala-asentoon.
Huomaa, että korin molemmat puolet on asetettava aina samalle korkeudelle.

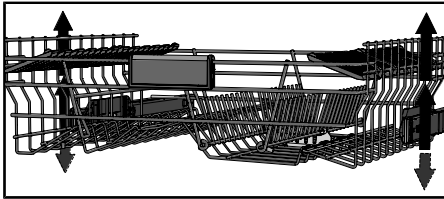

Alakori

Aseta lautaset, pikkulautaset, tarjoiluvadit, kattilat ja ruokailuvälineet (ruokailuvälinekorissa) alakoriin.

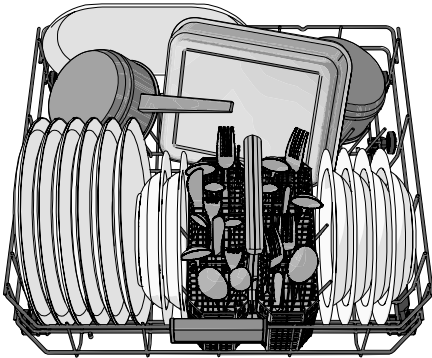

Säädettävä lautaspidike

Säädettävät lautaspidikkeet voidaan taistaa alas, jotta kattilat, kulhot ja lasit voidaan sijoittaa paremmin.

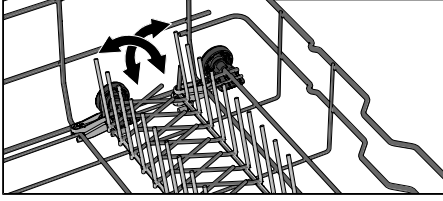

Ruokailuvälinekori

Aseta ruokailuvälineet koriin kahva alaspäin (ei koske teräviä veitsiä) ja mahdollisimman väljästi. Varmista, että lusikoiden pesät eivät ole sisäkkäin.

Ruokailuvälinekori asetetaan alakoriin.

Kannellinen ruokailuvälinekori

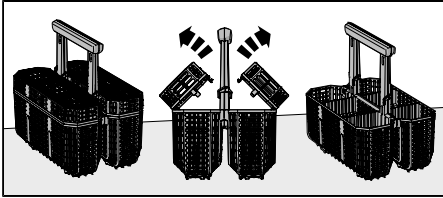

Ruokailuvälinekorin kansi voidaan irrottaa.

Joustava ruokailuvälinekori

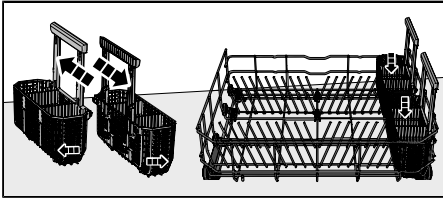

Joustava ruokailuvälinekori voidaan jakaa kahteen osaan, jotka voidaan ripustaa alakorin sivuosaan.

HUOM!

Varmista, että suihkuvarret pääsevät pyörimään vapaasti.

Astianpesukoneen käyttö

Annostele astianpesuaine

Noudata pesuainepakkauksen annosteluohjeita. Koska koneessasi on vedenpehmentin, annostele pesuaine ja huuhtelukirkaste ikään kuin vesi olisi pehmeää.

Pesuaineen yliannostus voi heikentää pesutulosta ja lisää ympäristön kuormitusta.

Pesuainelokero

Pesuainelokeron on oltava kuiva, kun pesuaine annostellaan.



Annostele esipesulokeroon vähemmän pesuainetta, jos käytät jauhemaista tai nestemäistä konepesuainetta.

HUOM!

Käytä ainoastaan konepesuainetta! Tavallista astianpesuainetta ei voi käyttää, koska vaahdonmuodostus haittaa koneen toimintaa.

Yhdistelmäpesuaineet

Markkinoilla on monia erilaisia yhdistelmäpesuaineita. Lue kunkin tuotteen ohjeet huolellisesti.

Ota asetus TAB käyttöön, jos käytät yhdistelmäpesuainetta, joka sisältää huuhtelu- ja kirkasteaineen.

Pesuainetabletteja ei tulisi käyttää lyhyiden ohjelmien kanssa (alle 75 minuuttia). Käytä silloin konepesujauhetta tai -nestettä.

HUOM!

Optimaaliseen pesu- ja kuivaustulokseen pääset käyttämällä tavallista pesuainetta ja annostelemalla huuhtelu- ja kirkasteaineen ja suolan erikseen.

Käännä pesuainevalmistajan puoleen, jos sinulla on kysyttävää pesuaineesta.



HUOM!

Ohjauspaneeli reagoi painalluksiin vain, kun luukku on suljettu.

① Päälle/Pois

Sulje luukku kunnolla, muuten astianpesukone ei käynnisty. Paina ①. Avaa myös vesihana, jos se on kiinni.

P Valitse ohjelma

Valitse ohjelma astioiden ja niiden likaisuuden mukaan. Eco 55° on aina esivalittuna.

Paina kerran tai useammin **P**, kunnes haluttu ohjelma aktivoituu, mikä ilmaistaan merkkivalolla.

ECO Eco 55°

Tämä ohjelma sopii normaaliikaisten astioiden pesemiseen ja on tehokkain ohjelma energian ja veden kulutuksen osalta. EU:n ekosuunnitteludirektiivin noudattaminen arvioidaan tämän ohjelman perusteella.

Lue ympäristöystävällisemmästä astianpesusta kappaleesta *Pese astiat ympäristöystävällisemmin*.

Runsaan rasvan irrottamiseksi erittäin likaisista astioista on käytettävä ohjelmaa, jossa on korkeammat lämpötilat.

Auto 45-65°

Astianpesukone tunnistaa astioiden likaantumistasen ja sovitaa vedenkulutuksen ja lämpötilan sen mukaan. Asennuksen jälkeen ohjelmaa pitää käyttää viisi kertaa ennen kuin se on mukautunut ja tuottaa parhaan tuloksen.

1h 65°

Nopea ohjelma kuivuneiden astioiden pesuun. (Ohjelmaa ei ole tarkoitettu kiinnipalaneen ruoan irrottamiseen esim. gratiinivoista.)

Lisävalinta Automaattinen avaus on tärkeä parhaan kuivaustuloksen saavuttamiseksi.



Intensiivinen 70°

Ohjelma, jossa on korkea lämpötila, joka irrottaa rasvan hyvin likaisista astioista, kuten kattiloista, padoista ja gratiinivuoista. Ellei kone täyty näistä astioista, voit laittaa koneeseen lautasia ja muita astioita.



Lasi 40°

Hellävarainen pesuohjelma, jonka viileä lämpötila sopii aroille kristalli- ja lasiesineille. Annostelet pesuainetta säästeliäästi ja sijoita esineet niin, etteivät ne osu toisiinsa pesun aikana. Ks. myös *Herkästi vahingoittuvat astiat* luvussa *Täytä astianpesukone*. Ohjelmalla voi hyvin pestä myös juuri käytettyjä posliiniastioita, joihin ruokajäämät eivät ole ehtineet tarttua.



Hygienia 70°

Tämä ohjelma sopii erityisesti erittäin hyvää hygieniaa vaativille astioille, kuten tuttipulloille ja leikkuulaudoille. Varsinaisen pesun ja viimeisen huuhtelun lämpötila on korkea.

self clean 3s Itsepuhdistus

Itsepuhdistusohjelma astianpesukoneen sisäpuolen, suihkuvarsiensa ja suihkuputkien hygieeniseen puhdistamiseen.

Ohjelma voidaan ajaa (ilman astioita koneessa) tavallisella konepesuaineella tai sitruunahapolla. Markkinoilla on myös astianpesukoneille suunniteltuja puhdistusaineita. Lisätietoja kalkkikerrostumien poistamisesta on myös *Sisäpuoli* luvussa *Hoito ja puhdistus*.



HUOM!

CLn Astianpesukone ilmoittaa säännöllisin väliajoin, että Itsepuhdistus on suoritettava.

Valitse ohjelma painamalla selfclean3s , kunnes CLn näkyy näytössä.

Valitse lisävalinnat

Aktivoi ne painamalla lisävalintaa (☺, *☺). (Valittavissa olevat lisävalinnat vaihtelevat ohjelmittain.)



Ajastin

Kun valitaan Ajastin, astianpesukone käynnistyy 1-24 tunnin kuluttua painikkeen ▷ painamisesta.

1. Aktivoi ☺ painamalla painiketta Ajastin kerran. Aseta siirtoaika painamalla toistuvasti tai pitämällä se painettuna. Näytöllä näkyy aika Ajastin.
2. Paina ▷. Ajan laskeminen alkaa ja astianpesukone käynnistyy, kun valittu viive on kulunut.

Voit keskeyttää lisävalinnan Ajastin pitämällä ▷-painiketta painettuna kolmen sekunnin ajan.

Ei saatavilla; Itsepuhdistus



Pikapesu

Lisävalinta lyhentää ohjelma-aikaa, mutta suurentaa energian ja veden kulutusta.

Paina *☺ lisävalinnan aktivoimiseksi. Näyttö päivittää ohjelman keston.

Ei saatavilla; Auto 45-65°, Lasi 40°, Hygienia 70°, Itsepuhdistus

▷|□ Käynnistys/Tauko/Pysäytys

Paina ▷|□. Näyttö alkaa laskea alaspäin.

Jos haluat keskeyttää tai vaihtaa ohjelman

Paina **▶** kolmen sekunnin ajan keskeyttääksesi ohjelman. Paina sitten **▶** vielä viisi sekuntia, jos haluat keskeyttää tai vaihtaa ohjelman astianpesukoneen käynnistämisen jälkeen.

Avaa luukku ja lisää uutta pesuainetta, jos pesuainelokeron luukku on avattu. Sulje luukku. Valitse sitten uusi ohjelma ja paina **▶**.

Jäljellä oleva aika

Kun olet valinnut ohjelman ja lisävalinnat, näytössä näkyy ohjelman kesto edellisellä kerralla.

Kun olet käynnistänyt astianpesukoneen, näytössä näkyy jäljellä oleva ohjelma-aika. Jäljellä oleva aika päivitetään kuivausvaiheessa.

Aika voi vaihdella jonkin verran pesukerrasta toiseen tuloveden lämpötilan, astioiden määrän, ympäristön lämpötilan yms. mukaan.

Jos haluat täyttää lisää astioita ¹⁾

Keskeytä ohjelma painamalla **▶** kolmen sekunnin ajan. Avaa luukku. Aseta astiat ja sulje luukku. Paina **▶**.

Virransyötön vika

Jos astianpesukone pysähtyy sähkökatkoksen vuoksi pesuohjelman ollessa käynnissä, ohjelma jatkuu, kun astianpesukone saa jälleen virtaa. Jos virta katkaistaan kuivauksen aikana, ohjelma keskeytyy.

Ohjelma keskeytyy, jos avaat luukun kuivauksen aikana ja jätät sen auki yli 2 minuutiksi.

Pesuohjelman päätyttyä

Ohjelman päätyttyä näytössä näkyy "End".

Ohjelman päätyminen ilmoitetaan myös lyhyellä äänisignaalilla. Luvussa *Asetukset* selostetaan miten voit muuttaa tätä toimintoa.

Astianpesukoneen virta katkeaa automaattisesti ohjelman päätyttyä. Sulje vesihana aina käytön jälkeen (jos vakuutusyhtiösi niin vaatii).

Paras kuivaustulos

- Täytä kone täyteen.
- Kallista syvennyksiä sisältävät astiat, kuten kupit, niin, että huuhteluvesi valuu pois. Tämä on tärkeää myös muoviastioiden osalta.
- Lisää huuhtelu- ja kirkasteainetta tai nosta huuhtelu- ja kirkasteaineen annostusasetusta.
- Ota käyttöön asetus Automaattinen avaus. Katso luku *Asetukset*.
- Anna astioiden jäähtyä ennen otat ne pois.









Tyhjennä astianpesukone

Kuumentunut posliini on erityisen rikkoutuvaa. Anna astioiden jäähtyä koneessa ennen kuin tyhjennät sen.

Tyhjennä alakori ensin, jotta yläkoriin mahdollisesti jäänyt vesi ei kastele alakorissa olevia astioita.





¹⁾ *Älä lisää astioita, jos annostelijan pesuainelokeron kansi on avattu.*

Ohjelmataulukko



Ohjelma	Astianpesuaine (ml)	Lisävalinnat	Espesu	Varsinainen pesu	Huuhtelujen määrä	Viimeinen huuhtelu	Kulutustiedot ¹⁾		
							Pesuaika (n. hh:mm)	Energia (n. kWh)	Vedenkulutus (litra)
eCO Eco 55° 2)	25	 3)		55 °C	2	49 °C	3:10	0,83	9,7
 Auto 45-65°	25	 3)	1-2	45-65 °C	2-3	60 °C	2:10-3:10	0,9-1,4	12,0-19,0
 1h 65°	25	 3)		65 °C	3	65 °C	1:00	1,1	13,0
 Intensiivinen 70°	25		2	70 °C	2	70 °C	2:50	1,6	15,5
 Lasi 40°	20			40 °C	2	50 °C	1:40	0,7	10,0
 Hygieniä 70°	25			70 °C	2	70 °C	1:05	1,3	9,5

- 1) Kulutusarvot vaihtelevat jonkin verran riippuen tuloveden lämpötilasta, huonelämpötilasta, astioiden määrästä, valituista lisätoiminnoista jne. Ohjelman Eco 55° arvot ovat paikkansapitäviä, muita voidaan pitää ohjeellisina.
Astianpesukoneen sisäänrakennettu vedenpehmittimen regeneroiminen säännöllisesti toiminnan ylläpitämiseksi. Regenerointi pidentää pesuohjelmaa ja lisää sarmalla energian ja veden kulutusta. Astianpesukoneen vedenpehmittimen regeneroitteisuus riippuu valitusta asetuksesta.
- 2) Tämä ohjelma sopii normaaliolikaisten astioiden pesemiseen ja on tehokkain ohjelma energian ja veden kulutuksen osalta. EURN ekosuunnitteludirektiivin noudattaminen arvioidaan tämän ohjelman perusteella.
- 3) Automaattinen avaus. Katso luku Asetukset.

Asetukset

1. Paina .
2. Avaa astianpesukoneen asetusvalikko painamalla **P** ja , kunnes näytössä näkyy SET.
3. Selaa valikon asetuksia painamalla .
4. Selaa vaihtoehtoja painamalla **P**.
5. Vahvista valittu asetus painamalla .
6. Poistu valikosta selaamalla se läpi tai painamalla .



Asetukset	Vaihtoehto	
Automaattinen lapsilukko (CL)	1:00 (Pois) 1:01 (Päällä)	Asetus Automaattinen lapsilukko voidaan aktivoida, jotta lapset eivät voi käynnistää astianpesukonetta. Automaattinen lapsilukko-asetus voidaan poistaa käytöstä ja ottaa käyttöön tilapäisesti painamalla  kolmen sekunnin ajan. <i>CL (Child Lock) näytetään näytössä käyttöpaneelia painettaessa. (Avaa lukitus painamalla  kolmen sekunnin ajan.)</i>
Ääni	2:00 - 2:03 (2:00 Pois)	Ohjauspaneelin painamisen merkiksi kuuluu äänimerkki. Äänimerkki ilmoittaa pesuohjelman päättymisestä. <i>Virheilmoituksista ilmoitetaan aina voimakkaalla äänisignaalilla.</i>
Huuhtelukirkaste	3:00 - 3:05 (3:00 Pois)	Huuhtelu- ja kirkasteaineen annostuksen asettaminen. Huuhtelu- ja kirkasteaineen annostus voi olla välillä 3:00 (pois) – 3:05 (suuri annostus). Lisää huuhtelukirkasteen annostusta: <ul style="list-style-type: none"> • Jos astioissa on vesitahroja. Vähennä huuhtelukirkasteen annostusta: <ul style="list-style-type: none"> • Jos astioissa on valkoinen/sininen tahmea kalvo. • Jos astioissa on raitoja. • Astioihin jää vaahtoa. Jos vesi on erittäin pehmeää, huuhtelukirkastetta voi laimentaa lisäämällä puolet vettä.

Asetukset	Vaihtoehto	
		<i>Oletusasetus: 3:04</i>
Veden kovuus	4:00 - 4:09 (4:00 Pois)	Vedenpehmentimen asetus. Valitse asetus tuloveden kovuuden mukaan. On tärkeää, että asetus on oikein! Katso <i>1 Veden kovuus</i> luvussa <i>Ennen ensimmäistä pesukertaa</i> . Jos tuloveden kovuus on yli 5 °dH (9 °fH / 6 °eH / 0,9 mmol/l), suolaa tulee lisätä. <i>Jos tuloveden kovuus on alle 6 °dH (10 °fH / 7 °eH / 1,0 mmol/l), valitse 4:00. Vedenpehmentin ei ole silloin käytössä, eikä suolaa tarvitse lisätä.</i> <i>Oletusasetus: 4:04</i>
TAB (Yhdistelmäpesuaineet)	5:00 (Pois) 5:01 (Päällä)	Ota asetus käyttöön, jos käytät yhdistelmäpesuainetta, joka sisältää huuhtelu- ja kirkasteaineen. Asetus vähentää huuhtelu- ja kirkasteaineen annostusta ja vaikuttaa siihen, kuinka usein astianpesukoneen sisäänrakennettu vedenpehmentin regeneroituu. <i>Oletusasetus: 5:00</i>
Automaattinen avaus	6:00 (Pois) 6:01 (Päällä)	Astianpesukoneen luukku avautuu automaattisesti, mikä lyhentää ohjelman kestoa ja parantaa ohjelman kuivaustulosta. Odota, kunnes astianpesukone ilmoittaa, että ohjelma on päättynyt ja astiat ovat jäähtyneet, ennen kuin tyhjennät astianpesukoneen. (Jos astianpesukone on kalusteisiin asennettava, kalusteiden on kestävä mahdollista kosteutta). <i>Ei saatavilla; Hygienia 70°, Itsepuhdistus</i> <i>Automaattinen avaus on valittu valmiiksi eikä sitä voi poistaa käytöstä ohjelmassa Eco 55°.</i>
Vikojen lukeminen	F--	Mahdolliset vikailmoitukset. <i>Jos otat yhteyttä huoltoon, sinua voidaan pyytää ilmoittamaan viimeksi tallentuneet vikailmoitukset.</i>
Tehdasasetusten palautus	rSt	Palauttaa kaikki asetukset tehdasasetuksiksi. Valitse rSt ja vahvista painamalla \triangleright □.
Poistuminen	End	Poistu astianpesukoneen asetusvalikosta valitsemalla End ja painamalla ☉ . (Valikko sammuu automaattisesti kolmen sekunnin kuluttua.)

Hoito ja puhdistus

✳ Lisää huuhtelu- ja kirkasteainetta

Kun huuhtelukirkaste loppuu, näyttöön syttyy yllä oleva symboli.

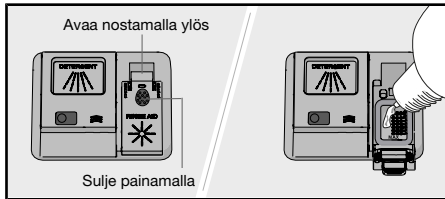

1. Avaa huuhtelukirkastesäiliön kansi.
2. Täytä varovasti huuhtelu- ja kirkasteainetta tasoon, joka on merkitty **MAX**.
3. Pyyhi mahdollinen huuhtelukirkaste säiliön ympäriltä.
4. Sulje kansi kunnolla.

Täytön jälkeen saattaa kestää jonkin aikaa, ennen kuin symboli sammuu.

☞ Lisää suola

Kun suola loppuu, näyttöön syttyy yllä oleva symboli.

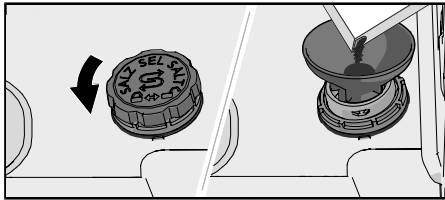

1. Avaa suolasäiliön kansi kiertämällä vastapäivään.
2. Aseta astianpesukoneen mukana toimitettu suppilo säiliön täyttöaukkoon. (Vettä tarvitaan vain ensimmäisellä kerralla.)
3. Lisää suolaa niin, että säiliö tulee täyteen (maks. 750 gram). Käytä astianpesukoneille tarkoitettua erikoissuolaa.
4. Pyyhi ylimääräinen suola pois niin, että kannen saa kierrettyä kunnolla kiinni.

Täytön jälkeen saattaa kestää jonkin aikaa, ennen kuin symboli sammuu.

⚠ VAROITUS!

Ruostevaurioiden välttämiseksi pesuohjelma on käynnistettävä heti suolan lisäämisen jälkeen.

Älä kaada konepesuainetta suolasäiliöön. Se aiheuttaa pehmentimen tuhoutumisen!

Puhdista siivilä

Siivilä kerää suuremmat ruokajäämät, jolloin ne eivät pääse poistopumppuun. Tyhjennä siivilä tarvittaessa. Siivilä tulee puhdistaa säännöllisesti astianpesukoneen käyttötiheyden mukaan.

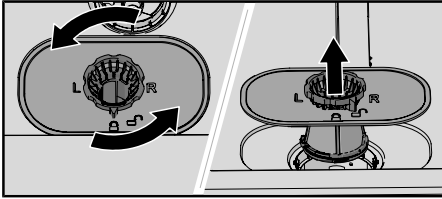

1. Käännä lukitusrengasta vastapäivään ja nosta siivilä suoraan ylöspäin.
2. Tyhjennä ja puhdista siivilä.
3. Aseta siivilä takaisin paikalleen ja käännä lukitusrengasta myötäpäivään, kunnes se pysähtyy. Tarkista, että reunat ovat tiiviit.

HUOM!

Jos siivilää ei ole asennettu oikein, se voi vaikuttaa pesutulokseen. Astianpesukonetta ei saa käyttää ilman siivilää!

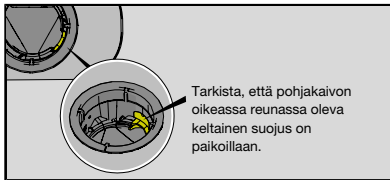

Puhdista suihkuvarret

Suihkuvarsien reiät ja laakerointit saattavat toisinaan tukkeutua. Poista tukos neulalla tai vastaavalla työkalulla. Suihkuvarsissa on reiät myös alapuolella.

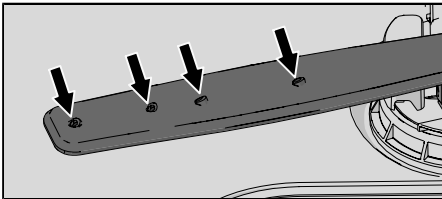

Voit irrottaa suihkuvarret puhdistamisen helpottamiseksi. Muista kiinnittää ne lopuksi takaisin huolellisesti.

Ylempi suihkuvarsi

- Vedä yläkori ulos.
- Irrota suihkuvarsi yläkorista kiertämällä suihkuvarren laakerointia vastapäivään.

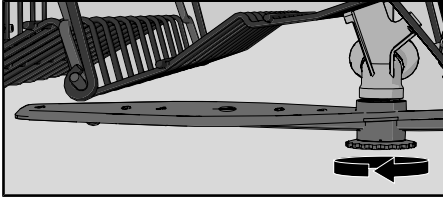

Alempi suihkuvarsi

- Irrota alempi suihkuvarsi nostamalla se suoraan ylös.

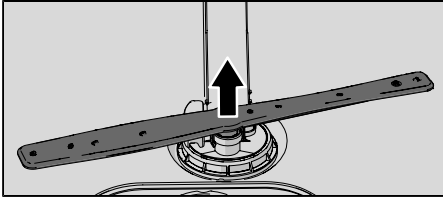

Puhdista astianpesukoneen ulkopinta

Luukku ja luukun tiiviste

Avaa luukku. Puhdista luukun sivut ja tiiviste säännöllisesti kostealla liinalla. Puhdista astianpesukoneen alareunassa oleva luukun tiiviste tiskiharjalla.

Ohjauspaneeli

Pidä ohjauspaneeli puhtaana. Pyyhi tarvittaessa kuivalla tai kevyesti kostutetulla liinalla. Älä koskaan käytä puhdistusainetta, sillä se voi naarmuttaa pintaa.

CLn - Käynnistä ohjelma Itsepuhdistus

Sisäpuoli

Astianpesukoneen sisäpuoli on valmistettu ruostumattomasta teräksestä, ja se pysyy puhtaana normaalissa ja säännöllisessä käytössä.

Jos vesi on kalkkipitoista (kovaa), astianpesukoneeseen voi muodostua kalkkikertymiä. Lisää silloin (tyhjän koneen) pesuainelokeroon kaksi ruokalusikallista sitruunahappoa ja aja ohjelma Itsepuhdistus. Markkinoilla on myös astianpesukoneille tarkoitettuja puhdistusaineita.

Tukosten poistaminen

Poistopumpun tukoksen avaaminen

Jos astianpesukoneeseen jää vettä ohjelman päättymisen jälkeen, jokin esine voi tukkia poistopumpun, mistä on seurauksena vikailmoitus Vedenpoistohäiriö.

1. Sammuta kone painamalla ① ja irrota pistotulppa pistorasiasta.
2. Irrota siivilä.
3. Tyhjennä vesi pesutilasta.
4. Poistopumpun tarkastusta varten pohjakaivon oikeassa reunassa oleva keltainen suojuksen on otettava pois. (Käytä tarvittaessa pihtejä.)
5. Pyöritä suojuksen takana olevaa pumpun siipeä käsin. Poista varovasti mahdollisesti terävä esine, kuten lasi.
6. Asenna poistopumpun suojuksen takaisin. Asenna siivilä takaisin.

7. Kytke pistotulppa pistorasiaan.

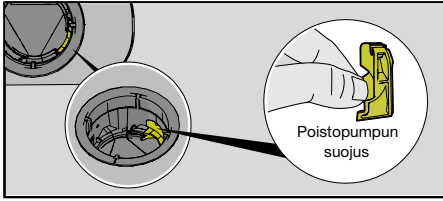

HUOM!

Muista asentaa poistopumpun suojus takaisin.

Tuloletkun siivilän tukoksen avaaminen

Jos tulovedessä on hienoja hiukkasia, tuloletkun ulompi siivilä voi tukkeutua, jolloin seurauksena on vikailmoitus Vedenottohäiriö.

1. Sammuta kone painamalla  ja irrota pistotulppa pistorasiasta.
2. Sulje vesihana.
3. Kierrä tuloletku irti.
4. Vedä tuloletkun ulompi siivilä varovasti pois ja puhdista se.
5. Aseta siivilä takkisin ja tarkasta, että tiiviste asettuu oikein.
6. Kierrä tuloletku kiinni.
7. Liitä pistotulppa pistorasiaan ja avaa vesihana. Anna paineen tasaantua hetki ja tarkasta, että liitäntä on tiivis.

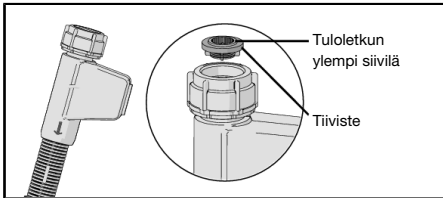

Talvisäilytys/kuljetus

Säilytä astianpesukone tilassa, jossa lämpötila ei pääse laskemaan pakkasen puolelle, ja vältä pitkiä kuljetusmatkoja pakkasella. Kuljeta kone pystyasennossa tai siten, että se lepää takalevyn varassa.

Ennen käytetyn astianpesukoneen kuljetusta tai pitkäaikaissäilytystä vesi on tyhjennettävä koneesta.

Vianetsintä

Vikailmoitukset		Toimenpide
F10	Veden ylitäyttö	Poistopumpun tukoksen avaaminen. Katso luku <i>Hoito ja puhdistus</i> . Jos ongelma jatkuu, ota yhteys lähimpään huoltokeskukseen.
F11	Vedenpoistohäiriö	Katso ”Koneeseen jää vettä” alla olevasta taulukosta ”Ongelmat”. Ellei vika korjaannu, ota yhteys lähimpään huoltokeskukseen.
F12	Vedenottohäiriö	Tarkasta, että vesihana on auki. Tarkasta, ettei tuloletkun ulompi suodatin ole tukossa. Katso <i>Tuloletkun siivilän tukoksen avaaminen</i> luvussa <i>Hoito ja puhdistus</i> . Ellei vika korjaannu, ota yhteys lähimpään huoltokeskukseen.
F40	Vuoto tuloventti	Sulje vesihana ja ota yhteys lähimpään huoltokeskukseen.
F41	Vika lämmittimessä 1	Sulje vesihana. Irrota pistotulppa pistorasiasta ja ota yhteys lähimpään huoltokeskukseen.
F54	Veden ylitäyttö	Sulje vesihana ja ota yhteys lähimpään huoltokeskukseen. Vesivuotojen välttämiseksi astianpesukoneen ulkopuolelle älä irrota pistotulppaa pistorasiasta, ennen kuin tuloletkun vesihana on suljettu!
F67	Vedenottohäiriö	Tarkasta, että vesihana on auki. Tarkasta, ettei tuloletkun ulompi suodatin ole tukossa. Katso <i>Tuloletkun siivilän tukoksen avaaminen</i> luvussa <i>Hoito ja puhdistus</i> . Ellei vika korjaannu, ota yhteys lähimpään huoltokeskukseen.

Poista virheilmoitus painamalla mitä tahansa painiketta.

Ongelma	Mahdollisia syitä	Toimenpide
Ohjauspaneeli ei reagoi painallukseen.	Olet painanut ohjauspaneelia liian nopeasti luukun sulkemisen jälkeen.	Odota hetki ja yritä uudelleen.
	Luukku on auki.	Ohjauspaneeli reagoi painalluksiin vain, kun luukku on suljettu.
	Lapsilukko tai Automaattinen lapsilukko on aktivoitu.	Katso luku <i>Turvallisuusohjeet</i> .
	Lika ohjauspaneelissa.	Pyyhi ne kuivalla tai kostealla liinalla.
	Ohjauspaneeli on kalibroitava.	Sulje vesihana. Irrota pistotulppa pistorasiasta ja odota 60 sekuntia. Aseta sen jälkeen pistotulppa takaisin pistorasiaan ja avaa vesihana.
Luukkua ei voi sulkea.	Korit eivät ole oikeassa asennossa.	Tarkasta, että korit ovat paikallaan. Tarkasta, etteivät astiat estä korien laittamista paikalleen.
	Luukun lukko ei kytkeydy ja lukitu.	Tarkasta luukun lukko. Jos se ei kytkeydy ja lukitu, avaa luukku.

Ongelma	Mahdollisia syitä	Toimenpide
		Paina P ja \triangleright , kunnes näyttö alkaa laskea alaspäin. Odota, kunnes se lopettaa laskemisen (60 sekuntia). Sulje luukku. Tarkista, että luukun lukko kiinnittyy ja lukittuu.
Astianpesukone ei käynnisty.	\triangleright ei ole painettu.	Paina \triangleright . Näyttö alkaa laskea alaspäin.
	Luukku ei ole suljettu kunnolla.	Tarkasta.
	Olet avannut astianpesukoneen lisätäksesi sinne astioita ohjelman ollessa käynnissä.	Sulje luukku ja paina \triangleright .
	Luukun lukko ei ole kytkeytynyt ja lukittunut.	Tarkasta luukun lukko. Jos se ei kytkeydy ja lukitu, avaa luukku. Paina P ja \triangleright , kunnes näyttö alkaa laskea alaspäin. Odota, kunnes se lopettaa laskemisen (60 sekuntia). Sulje luukku. Tarkista, että luukun lukko kiinnittyy ja lukittuu.
	Tarkista, onko lisävalinta Ajastin valittu.	Voit keskeyttää lisävalinnan Ajastin pitämällä \triangleright -painiketta painettuna kolmen sekunnin ajan.
	Pistotulppa ei ole pistorasiassa. Sulake on palanut.	Tarkasta. Tarkasta.
Astiat jäävät likaisiksi.	Suihkuvarret eivät pyöri.	Tarkasta, etteivät astiat ole suihkuvarsien tiellä.
	Huuhteluvarsien reiät tai laakeroinnit ovat tukkeutuneet.	Puhdista suihkuvarret. Katso luku <i>Hoito ja puhdistus</i> .
	Väärä ohjelma.	Valitse ohjelma, jossa on korkea lämpötila, joka liuottaa rasvan erittäin likaisista astioista, esim. Intensiivinen 70°.
	Pesuaineen virheellinen annostelu.	Annostele veden kovuuden mukaan. Suuri ali- tai yliannostelu huonontaa pesutulosta.
	Pesuaine vanhaa. Pesuaine on tuoretavaraa.	Vältä suurpakkauksia.
	Kone täytetty väärin.	Älä peitä posliinia suurilla kulhoilla tai vastaavilla. Vältä korkeiden lasien laittamista korien nurkkiin. Katso luku <i>Täytä astianpesukone</i> .

Ongelma	Mahdollisia syitä	Toimenpide
	Lasit ja kupit ovat kaatuneet pesun aikana.	Asettele astiat tukevasti.
	Siivilä on tukossa.	Puhdista siivilä.
	Siivilää ei ole asennettu oikein.	Tarkista, että siivilä on asennettu oikein. Katso luku <i>Hoito ja puhdistus</i> .
	Poistopumpun suojus puuttuu.	Tarkista, että pohjakaivon oikeassa reunassa oleva keltainen suojus on paikoillaan. Katso luku <i>Hoito ja puhdistus</i> .
Läikkiä ruostumattomassa teräksessä tai hopeassa.	Tietyt ruoka-aineet kuten sinappi, majoneesi, sitruuna, etikka, suola ja salaatinkastikkeet voivat aiheuttaa läikkiä ruostumattomaan teräkseen, jos ne jäävät kiinni pitkäksi aikaa.	Huuhtelee tällaiset ruuantähteet, jos et käynnistä astianpesukonetta heti. Suosittelemme käyttämään 1h 65°-ohjelmaa ja lisävalintaa Pikapesu.
	Ruostumaton teräs aiheuttaa aina läikkiä hopeaesineisiin, jos nämä materiaalit joutuvat kosketuksiin pesun aikana. Myös alumiini voi aiheuttaa läikkiä muihin astioihin.	Tahroja ja astioiden himmentymistä voidaan ehkäistä erottelemalla eri metallityypit, kuten hopea, ruostumaton teräs ja alumiini.
Astioihin jää läikkiä tai kalvo.	Virheellinen huuhtelukirkasteen annostus.	Katso luku <i>Asetukset</i> .
	Asetus TAB on käytössä ja käytettävän yhdistelmäpesuaineen kuivausteho on riittämätön.	Vaihda yhdistelmäpesuainetta tai poista asetus TAB käytöstä ja lisää suolaa ja erillistä huuhtelu- ja kirkasteainetta. Katso Huuhtelukirkaste luvussa <i>Asetukset</i> .
	Suolasäiliö tyhjä.	Lisää suolaa. Katso luku <i>Ennen ensimmäistä pesukertaa</i> .
	Vedenpehmentin asetettu väärin.	Katso Veden kovuus luvussa <i>Asetukset</i> .
	Pehmentimestä vuotaa suolaa.	Tarkista, että suolasäiliön kansi on kunnolla kiinni. Ota muussa tapauksessa yhteyttä lähimpään huoltokeskukseen.
	Liian korkea lämpötila ja/tai pesuaineen liika-annostus voi aiheuttaa nk. etsaantumista (kristallilaseissa). Tätä ei valitettavasti voida korjata, ainoastaan ehkäistä!	Pese (kristalli)lasi matalassa lämpötilassa ja annostelee pesuainetta varovasti. Ota yhteyttä pesuaineen valmistajaan.

Ongelma	Mahdollisia syitä	Toimenpide
Astioihin jää valkoinen/sininen tahmea kalvo.	Huuhtelukirkasteen annostus liian suuri.	Vähennä annostusta. Ks. luku <i>Asetukset</i> . Jos vesi on hyvin pehmeää, huuhtelu- ja kirkasteainetta voi joutua laimentamaan lisäämällä siihen puolet vettä.
Läikkiä, jotka eivät lähde pesussa.	Huulipuna- ja tee/kahvitahroja voi olla vaikea pestä pois.	Vaihda pesuaineeseen, jossa on valkaisuainetta.
Pesuainelokerossa on pesuainejäämiä ohjelman päättyessä.	Pesuainelokero on ollut kostea, kun pesuaine annosteltiin.	Pesuainelokeron on oltava kuiva, kun pesuaine annostellaan.
	Pesuainelokero on jumiutunut.	Tarkasta, etteivät astiat estä pesuainelokeron avautumista.
Pesun aikana kuuluu kolinaa.	Astiat on sijoitettu väärin tai suihkunarret eivät pyöri.	Varmista, että astiat on sijoitettu tukevasti. Tarkasta suihkuvarsia pyörittämällä, että ne pyöriivät vapaasti.
1 minuutti näkyy näytössä pitkään.	Ohjelma kestää arvioitua kauemmin.	Ei toimenpiteitä. Ohjelman seuraavalla käyttökerralla näytetään korjattu aika.
Koneeseen jää vettä.	Siivilä on tukossa.	Puhdista siivilä.
	Siivilää ei ole asennettu oikein.	Tarkista, että siivilä on asennettu oikein. Katso luku <i>Hoito ja puhdistus</i> .
	Poistopumpussa roskaa.	Puhdista poistopumppu. Katso luku <i>Hoito ja puhdistus</i> .
	Poistopumpun suojus puuttuu.	Tarkista, että pohjakaivon oikeassa reunassa oleva keltainen suojus on paikoillaan. Katso luku <i>Hoito ja puhdistus</i> .
	Taitos poistoletkussa.	Varmista, ettei poistoletkussa ole taitoksia eikä se tee jyrkkiä kulmia.
	Tukos poistoletkussa.	Irrota poistoletku astianpesupöydän vesilukosta. Tarkasta, ettei letkuun ole tarttunut roskaa ja että liitosputken läpimitta on vähintään 14 mm.
Koneessa paha haju.	Koneen pesutilassa tai siivilöissä on likaa.	Puhdista tiskiharjalla ja vähän vaahtoavalla pesuaineella.
	Alhaisen lämpötilan ohjelma on valittu pitkähkön ajan.	Käytä kuumaa lämpötilaa pesuohjelmaa kerran tai kaksi kertaa kuukaudessa. Voit myös käyttää itsepuhdistusohjelmaa. Katso Itsepuhdistus luvussa <i>Astianpesukoneen käyttö</i> .

Ongelma	Mahdollisia syitä	Toimenpide
Rasvakertymiä astianpesukoneessa.	Alhaisen lämpötilan ohjelma on valittu pitkähkön ajan.	Valitse ohjelma, jossa on korkea lämpötila, joka liuottaa rasvan erittäin likaisista astioista, esim. Intensiivinen 70°. Voit myös käyttää itsepuhdistusohjelmaa. Katso Itsepuhdistus luvussa <i>Astianpesukoneen käyttö</i> .
Astiat eivät kuivu riittävän kuivaksi	Asetus Automaattinen avaus ei ole käytössä.	Ota käyttöön asetus Automaattinen avaus. Katso luku <i>Asetukset</i> .
	Kone ei ole kokonaan täytetty.	Täytä kone täyteen.
	Huuhtelukirkaste on lopussa tai säädetty annostus on liian pieni.	Lisää huuhtelu- ja kirkasteainetta tai nosta huuhtelu- ja kirkasteaineen annostusasetusta.
	Asetus TAB on käytössä ja käytettävän yhdistelmäpesuaineen kuivausteho on riittämätön.	Vaihda yhdistelmäpesuainetta tai poista asetus TAB käytöstä ja lisää suolaa ja erillistä huuhtelu- ja kirkasteainetta. Katso Huuhtelukirkaste luvussa <i>Asetukset</i> .

Asennus

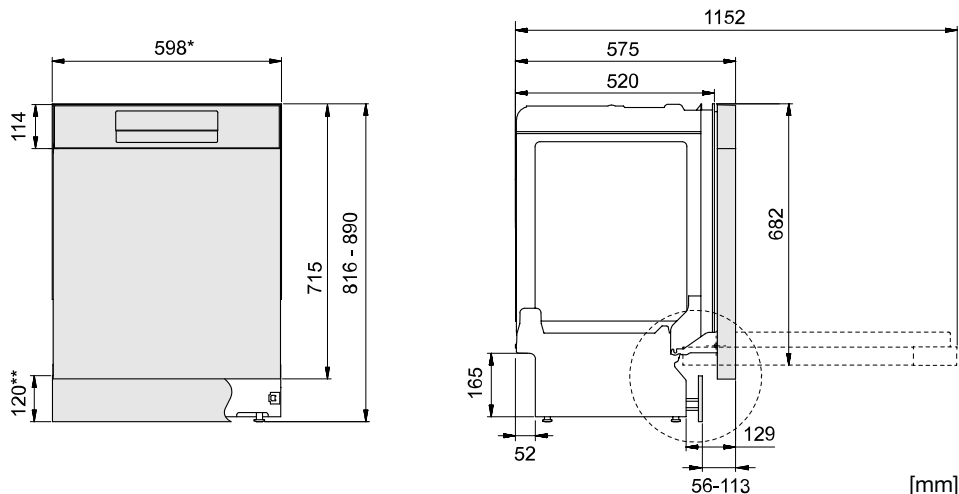

*Ota muovilistat pois, mikäli syvennyksen asennusmitta on 596-598 mm.
Varo! Reuna voi olla terävä. Käytä suojakäsineitä!

**Astianpesukone toimitetaan sokkelilevyllä, joka on 120 mm korkea.
Asennusaukon korkeuden ja sokkelin syvyyden mukaan voidaan tarvita matalampi sokkelilevy. (90 mm sokkelilevy on saatavana lisävarusteena astianpesukoneen jälleenmyyjältä.)

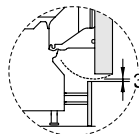

Mitat ovat nimellisiä. Ne voivat vaihdella.

Turvallisuusohjeet

- Sähkö-, vesi- ja viemäriiitöntä on jätettävä ammattitaitoisen asentajan tehtäväksi.
- Noudata aina vesi-, viemäri- ja sähköasennuksia koskevia määräyksiä.
- Ole varovainen asennuksen yhteydessä! Käytä suojakäsineitä! Älä yritä asentaa konetta yksin!
- Aseta vuotosuojus lattialle pesukoneen alle mahdollisten vesivahinkojen ehkäisemiseksi.
- Ennen kuin kiinnität astianpesukoneen, koekäytä se 1h 65°-ohjelmalla käyttämällä lisävalintaa Pikapesu. Tarkista että astianpesukone ottaa vettä ja poistaa sen. Tarkista myös, ettei mikään iitöntä vuoda.



VAROITUS!

Sulje vedentulo asennuksen ajaksi!

Pistotulpan on oltava irti pistorasiasta tai pistorasian on oltava jännitteetön asennustyön aikana!

Astianpesukoneen sijainti

Astianpesukone on tarkoitettu asennettavaksi työtason alle. Rakennemitat näkyvät kuvassa. Varmista, että poistoaukon reunat ovat tasaiset eivätkä vahingoita poisto- tai tuloletkua tai liitäntäjohtoa.

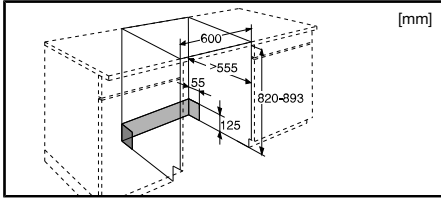

Jos astianpesukone on kalusteisiin asennettava, kalusteiden on kestävä mahdollista kosteutta.

Höyrysulkukalvon asennus

Kiinnitä suojakalvo työtason alle ja ylös reunan ympärille. Suojakalvon tehtävänä on suojata työtasoa kosteudelta. (Suojakalvo löytyy tarvikepussista.)

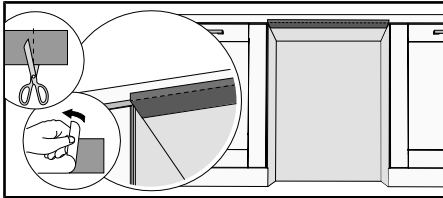

HUOM!

Höyrysuojakalvon kiinnityspinnan pitää olla puhdas ja kuiva.

Säädä korkeus ja työnnä astianpesukone paikalleen

1. Aloita mittaamalla etäisyys lattiasta työtason alareunaan.
2. Mittaa etäisyys lattiasta koneen yläreunaan.
3. Kallista konetta hieman eteenpäin ja säädä takajalan korkeutta etuosassa olevasta ruuvista. Ruuvaamalla myötäpäivään korkeus pienenee ja ruuvaamalla vastapäivään korkeus kasvaa.

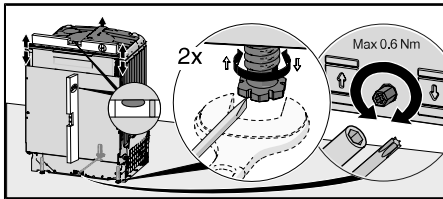

4. Säädä etujalkojen korkeus kiertämällä niitä joko myötäpäivään, jolloin korkeus kasvaa, tai vastapäivään, jolloin korkeus vähenee.
5. Varmista, että astianpesukoneen yläpinnan ja työtason alapinnan väliin jää vähintään 3 mm ilmarako.
6. Työnnä kone paikalleen.
 - Vedä tulo- ja poistoletkusta sekä virtajohdosta, kun astianpesukone työnnetään paikalleen.
 - Tarkista, että poistoletkussa ei ole taitoksia tai jyrkkiä mutkia. Tarkista myös, ettei letkuissa ole mitään, mikä voi vahingoittaa letkua.

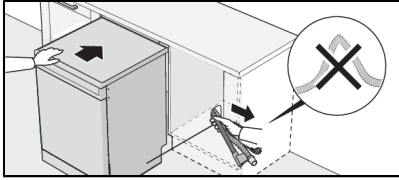

- Tarkasta, että astianpesukone asennetaan niin, että luukku aukeaa esteettä. Muutoin luukun lukon toiminta voi häiriintyä.

7. Hienosäädä etujalat.

Viemäriliitäntä

Tämän astianpesukoneen voi asentaa korkeammalle kiintokalusteeseen (mukavalle työskentelykorkeudelle). Se tarkoittaa, että astianpesukoneen voi asentaa niin, että sen pohja on korkeammalla kuin poistoletkun pää, jonka voi vetää esimerkiksi suoraan lattiakaivoon.

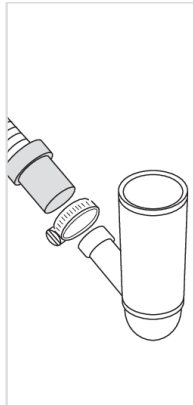
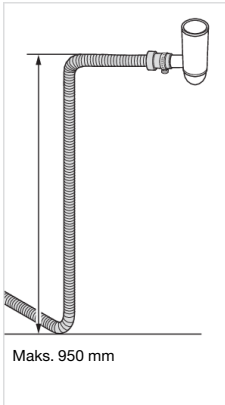
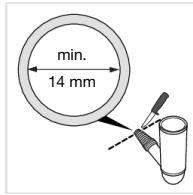
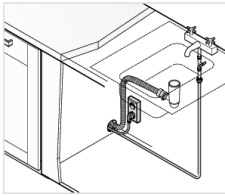

Poistoletkun voi myös vetää tiskialtaan vesilukon liittimeen. Liittimen sisähalkaisijan on oltava vähintään 14 mm.

Poistoletkua saa jatkaa enintään 3 m (poistoletkun kokonaispituus ei saa ylittää 4,5 m). Mahdollisten jatkoliitosten ja jatkoputkien sisähalkaisijan tulee olla vähintään 14 mm.

Poistoletkun mikään osa ei saa olla yli 950 mm korkeudella koneen pohjasta.

Asenna poistoletku letkunkiristimellä. Varmista, ettei poistoletkuun tule taitoksia.

Vesiliitäntä

Käytä vain koneen mukana toimitettua tuloletkua. Älä käytä vanhoja tai muita erillisiä letkuja.

Tuloletkussa on oltava vesihana (sulkuhana). Vesihana on sijoitettava helposti käsillä olevaan paikkaan, jotta veden tulon voi katkaista, jos astianpesukonetta pitää siirtää.

Kun asennus on valmis, avaa vesihana ja anna vedenpaineen tasaantua hetki. Tarkasta, että kaikki liitännät ovat tiiviitä.

Liitäntä kylmään veteen

Liitä astianpesukone kylmään veteen, jos kiinteistö lämpiää öljyllä, sähköllä tai kaasulla.

Liitäntä lämpimään veteen

Liitä astianpesukone lämpimään veteen (maks. 70 °C), jos kiinteistö lämpiää energiaa säästävällä lämmitystavalla, kuten kaukolämmöllä, aurinkokennoilla tai maalämmöllä. Lämminvesiliitännän käyttäminen säästää pesuaikaa ja vähentää astianpesukoneen sähkönkulutusta.

HUOM!

Tuloveden lämpötila ei saa ylittää sallittua arvoa. Jotkin kotitaloustavaroissa käytetyt materiaalit eivät kestä voimakasta kuumuutta. Katso kohta *Herkästi vahingoittuvat astiat* luvussa *Täytä astianpesukone*.

Sähköliitäntä

Sähköliitännän tiedot löytyvät arvokilvestä. Niiden on vastattava sähköverkon tietoja.

Astianpesukone on kytkettävä maadoitettuun pistorasiaan.

Pistorasia on sijoitettava asennustilan ulkopuolelle, jotta siihen pääsee helposti käsiksi astianpesukoneen asennuksen jälkeen. Älä käytä jatkojohtoja!

Kiinnitä astianpesukone

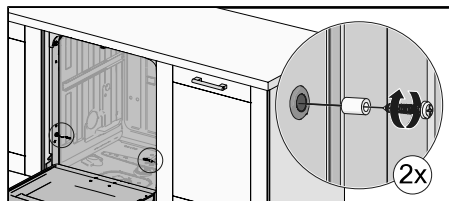
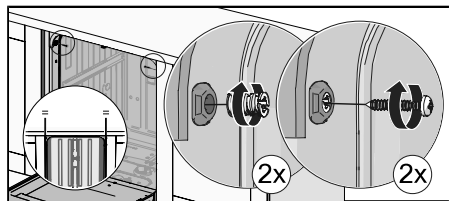
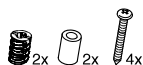

Tarkista kiinnityksen jälkeen, että etujalat lepäävät lattiaa vasten.

Astianpesukoneen sokkelilevy

Astianpesukone toimitetaan sokkelilevyllä, joka on 120 mm korkea. Asennusaukon korkeuden ja sokkelin syvyyden mukaan voidaan tarvita matalampi sokkelilevy. (90 mm sokkelilevy on saatavana lisävarusteena astianpesukoneen jälleenmyyjältä.)

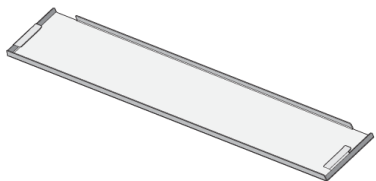

Äänieristeen asennus

(vain tietyt mallit)

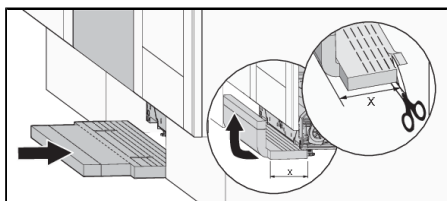

Sokkelilevyn asennus

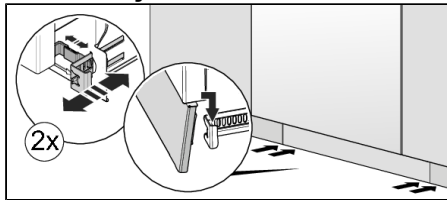

Huolto

Lue luku *Vianetsintä* ennen kuin otat yhteyttä huoltoon. Jos vikaa ei voi korjata itse, ota yhteyttä huoltoon ammattitaitoista korjausta varten, katso **www.upo.fi**. Verkkosivuilta löydät myös tietoa siitä, kuinka kauan varaosia on saatavilla ja millaiset viat voit korjata itse.

Ilmoita yhteydenotossa arvokilven tiedot. Merkitse muistiin tuotenumero (1) ja sarjanumero (2).

Huomaa, että muiden kuin ammattilaisten tekemät korjaukset voivat vaarantaa käyttäjän turvallisuuden ja vaikuttaa tuotteen takuuseen.

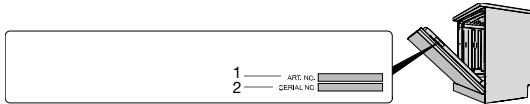

Ohjelmajaksojen lukumäärä

Pidä  ja  painettuna 3 sekunnin ajan Ohjelmajaksojen lukumäärä näyttämiseksi näytöllä.

(Jos astianpesukonetta on käytetty yli 999 jaksoa, näytetään ensimmäiset tuhannet ja sen jälkeen jaksojen määrä 999 asti. Esimerkki: 1234 jaksoa näytetään 001 ja sen jälkeen 234.)

Tekniset tiedot ja energiamerkintä

Tekniset tiedot

Korkeus:	816-890 mm
Leveys:	598 mm
Syvyys:	575 mm
Paino:	30 kg ¹⁾
Vakiokattausten määrä:	14 ²⁾
Vedenpaine:	0,03-1,0 MPa
Sähköliitäntä:	Katso arvokilpi
Liitäntäteho:	Katso arvokilpi

1) Paino voi vaihdella teknisten varusteiden mukaan.

2) Standardin EN 60436 mukaan.

Tietoa kuluttajille

Tuotteet tiedot ovat osoitteessawww.upo.fi. Löydät tietoa myös EU:n EPREL-tuotetietokannasta. Skannaa astianpesukoneeseen kiinnitettyssä energiatarrassa oleva QR-koodi (tai käy sivulla <https://eprel.ec.europa.eu> ja etsi mallin nimi).

Tietoja testauslaitokselle

Tietoa tästä tuotteesta on saatavana EU:n EPREL-tuotetietokannassa, ja tiedot voi tilata myös sähköpostitse dishwashers@appliance-development.com.

Ilmoita kysymyksen yhteydessä arvokilven tiedot. Merkitse muistiin tuotenumero (1), sarjanumero (2) ja mallin nimi (3).

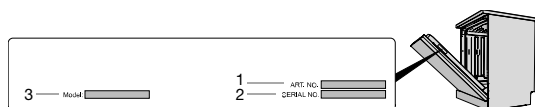

Vaatumustenmukaisuusvakuutus

Vakuutamme, että tämä tuote täyttää voimassa olevat eurooppalaiset direktiivit ja vaatimukset nykyisten standardien mukaisesti.



909601-a5

Oikeus muutoksiin pidätetään.