



Brugsanvisning
KØLE-/FRYSESKAB

RFN31831I
RF31831I
RFN31831EI
RF31831SEI
RFN31831SEI

INDHOLD

Køle-/fryseskab

Indledning	4
------------	---

Sikkerhedsanvisninger

5

Installation og tilslutning

Valg af placering	11
Tilslutning af apparatet	12
Ændring af lågens åbningsside/indbygning af apparatet i et skab	13

Inden apparatet anvendes første gang

Inden du anvender apparatet første gang	14
Energibesparende råd	14

Beskrivelse af apparatet

Apparat	15
Brug	16
Apparatets indvendige tilbehør	21

Opbevaring og frysning af fødevarer

Anbefalet fordeling	26
Undgå kontaminering af fødevarer	27
Opbevaring af friske fødevarer i køleskabet	27
Frysning og opbevaring af fødevarer i fryseren	28
Optøning af frosne fødevarer	29

Vedligeholdelse

Afrimning af apparatet	30
Rengøring af apparatet	31

INDHOLD

Fejl

Fejloversigt	33
--------------	----

Miljøhensyn

Bortskaffelse af apparat og emballage	35
---------------------------------------	----

Anvendte piktogrammer



Vigtige oplysninger



Tips



Advarsel: Brandfare/brændbare materialer

Indledning

Tillykke med dit nye Asko køle-/fryseskab. Dette produkt er blevet udviklet med henblik på nem betjening og maksimal komfort.

Denne brugsvejledning beskriver, hvordan du får mest mulig glæde af apparatet. Brugsvejledningen indeholder oplysninger om apparatets drift samt baggrundsoplysninger, der kan være en hjælp i forbindelse med brugen af produktet.



Læs sikkerhedsanvisningerne inden brug af apparatet!

Læs anvisningerne omhyggeligt inden ibrugtagning af apparatet, og gem anvisningerne til senere brug.

En del af installationsvejledningen leveres separat.

EU's produktdatabase EPREL

Information om dit produkt findes på www.asko.com/energylabel, hvor du også finder et link til EU's produktdatabase EPREL. Eller du kan gå direkte til <https://eprel.ec.europa.eu>. Følg instruktionerne for at søge på modelnavn (se oplysningerne på typeskiltet).

Læs omhyggeligt den medfølgende vejledning inden installation og brug af apparatet. Producenten er ikke ansvarlig for forkert installation og brug samt personskade eller materiel skade som følge deraf. Opbevar altid brugsvejledningen sammen med apparatet til fremtidig brug.

Børns og udsatte personers sikkerhed

- Apparatet er ikke beregnet til at blive brugt af personer (herunder børn) med nedsatte fysiske, sensoriske eller mentale evner eller af personer, der mangler den fornødne erfaring og viden, medmindre de er under opsyn eller er blevet instrueret i sikker brug af apparatet af en person, som har ansvaret for deres sikkerhed.
- Børn skal være under opsyn for at sikre, at de ikke leger med apparatet.
- Børn må ikke udføre rengørings- eller vedligeholdelsesopgaver uden opsyn.
- Sørg for, at børn ikke kan få fat i emballagen.

Gælder kun de europæiske markeder

- Apparatet kan bruges af børn i alderen fra 8 år og derover og af personer med nedsatte fysiske, sensoriske eller mentale evner og af personer, der mangler den fornødne erfaring og viden, hvis de er under opsyn eller er blevet instrueret i sikker brug af apparatet og forstår den fare, som brugen indebærer.
- Børn må ikke lege med apparatet.
- Børn må ikke udføre rengørings- eller vedligeholdelsesopgaver uden opsyn.
- Børn i alderen fra 3 til 8 år må godt lægge mad i og tage mad ud af køleskabet.

Sikkerhed – Generelt

- Lyset i dette husholdningsapparat er kun beregnet til oplysning af apparatet. Lyset er ikke egnet til oplysning af boligens rum.
- **ADVARSEL!** Dette apparat er beregnet til husholdningsbrug og lignende anvendelser, såsom
 - i personalekøkkener i butikker, på kontorer og i andre arbejdsmiljøer;
 - i sommerhuse og af hotel- og motelgæster samt i andre typer beboelsesmiljøer;
 - på steder, der tilbyder overnatning med morgenmad o.lign.;
 - catering og lignende brug, der ikke omfatter detailhandel.
- **ADVARSEL!** Hold ventilationsdyserne fri, både i kabinettet og indvendigt i apparatet.
- **ADVARSEL!** Brug ikke andre mekaniske anordninger eller andet til at fremskynde afrimningsprocessen end dem, som producenten anbefaler.
- **ADVARSEL!** Undgå beskadigelse af kølemiddelkredsløbet.
- **ADVARSEL!** Brug ikke elektriske apparater inden i rummene til opbevaring af fødevarer, medmindre de er af en type, som producenten har anbefalet.
- **ADVARSEL!** Undlad at rengøre apparatet ved hjælp af vandspray og damp.
- **ADVARSEL!** Rengør apparatet med en fugtig og blød klud.
- Brug kun neutrale rengøringsmidler. Brug ikke slibende produkter, slibende rengørings-svampe, opløsningsmidler eller metalgenstande.
- **ADVARSEL!** Opbevar ikke eksplosive stoffer såsom spraydåser, der indeholder brændbar drivgas, i dette apparat.
- **ADVARSEL!** Hvis strømledningen er beskadiget, skal den udskiftes af producenten, dennes servicetekniker eller tilsvarende kvalificerede personer for at undgå fare.

Installation

- **ADVARSEL!** Dette apparat bør kun tilsluttes af en autoriseret installatør.
- Fjern al emballage.
- Undlad at installere eller bruge et beskadiget apparat.
- Følg installationsvejledningen, der fulgte med apparatet.
- Udvis altid forsigtighed, når du flytter apparatet, da det er tungt.
- Brug altid sikkerhedshandsker.
- Sørg for, at luften kan cirkulere omkring apparatet.
- Vent mindst 4 timer, inden apparatet tilsluttes strømforsyningen.
- Derved får olien mulighed for at flyde tilbage til kompressoren.
- Installer ikke apparatet tæt på komfurer, ovne eller kogezoneer.
- Installer ikke apparatet et sted med direkte sollys.
- Installer ikke apparatet et sted, der er for fugtigt eller for koldt, f.eks. tilbygninger, garager eller vinkældre.
- Løft ved flytning af apparatet i dets forreste kant for at undgå at ridse gulvet.
- **ADVARSEL!** Sørg for, at strømkablet ikke kommer i klemme eller beskadiges ved placering af apparatet.

Elektrisk tilslutning

- **ADVARSEL!** Risiko for brand og elektrisk stød.
- Apparatet skal have jordforbindelse.
- Alle former for elektrisk tilslutning skal udføres af en udlært elektriker.
- Kontrollér, at de elektriske oplysninger på ydelsesskiltet svarer til strømforsyningen. Kontakt en elektriker, hvis dette ikke er tilfældet.
- Brug altid en korrekt installeret og stødsikker stikkontakt.
- Brug ikke multistikadaptere og forlængerledninger.
- Undgå at beskadige de elektriske komponenter (f.eks. stik og kabel til tilslutning til lysnettet eller kompressor). Kontakt serviceafdelingen eller en elektriker vedrørende udskiftning af de elektriske komponenter.
- Kablet til lysnettet skal føres under stikkontaktens niveau.
- Sæt først stikket i stikkontakten, når installationen er fuldført. Sørg for, at der er adgang til stikkontakten efter installation.
- Træk ikke i strømkablet for at afbryde apparatet. Træk altid i selve stikket.
- **ADVARSEL!** Anbring ikke flere løse stikdåser eller strømforsyninger ved apparatets bagside.
- Hvis et fastmonteret apparat ikke er tilsluttet vha. et tilslutningskabel og et stik, eller hvis det ikke på anden vis ikke er muligt at foretage en kontaktadskillelse fra lysnettet på alle poler, som muliggør en fuldstændig afbrydelse i henhold til betingelserne for overspændingskategori III, skal der være afbrydereenheder inkorporeret i ledningen i overensstemmelse med installationsreglerne. Dette gælder også apparater med forsyningskabel og stik, når stikket ikke er tilgængeligt efter installation af apparatet. Brug af en omnipolær afbryder med en kontakt separation på mindst 3 mm monteret i den faste ledning, vil opfylde dette krav.

Anvendelse

- **ADVARSEL!** Risiko for kvæstelse, brandsår, elektrisk stød eller brand.
- Foretag ikke ændringer i apparatets specifikationer.
- Anbring ikke elektriske apparater (f.eks. ismaskiner) i apparatet, medmindre producenten har anført, at dette er tilladt.
- Udvis forsigtighed for at undgå beskadigelse af kølemiddelkredsløbet. Det indeholder isobuten (R600a), der er en naturgas med en høj grad af miljømæssig kompatibilitet. Denne gas er brændbar.
- Hvis kølemiddelkredsløbet bliver beskadiget, skal du sikre, at der ikke er åben ild og antændelseskilder i rummet. Udluft rummet.
- Undgå, at varme genstande kommer i kontakt med apparatets plastdele.
- Opbevar ikke brændbar gas og væske i apparatet.
- Anbring ikke brændbare produkter eller genstande, der er gennemvædet af brændbare produkter i, nær eller på apparatet.
- Undlad at berøre kompressoren eller kondensatoren. De er meget varme.

Rengøring og pleje

- **ADVARSEL!** Risiko for personskade eller beskadigelse af apparatet.
- Sluk apparatet inden udførelse af vedligeholdelsesopgaver, og træk stikket ud af stikkontakten.
- Apparatets kølesystem indeholder kulbrinte. Vedligeholdelsesopgaver og efterfyldning af enheden må kun udføres af fagfolk.
- Efterse regelmæssigt apparatets afløb, og rengør det efter behov. Hvis afløbet er blokeret, samler smeltevand sig i bunden af apparatet.

Bortskaffelse

- **ADVARSEL!** Risiko for personskade eller kvælningsfare
- Afbryd apparatet fra strømforsyningen.
- Skær kablet af, og bortskaf det.
- Afmonter lågen for at undgå, at børn og kæledyr bliver fanget i apparatet.
- Dette apparats kølemiddelkredsløb og isoleringsmaterialer er ozonvenlige.
- Isolationsskummet indeholder brændbar gas. Kontakt de kommunale myndigheder for at få yderligere oplysninger om korrekt bortskaffelse af apparatet.
- Undlad at beskadige den del af kølesystemet, der er placeret i nærheden af varmeveksleren.

INSTALLATION OG TILSLUTNING

Valg af placering

- Placer apparatet i et tørt og godt ventileret rum. Apparattets tilladte omgivelsestemperaturområde afhænger af apparatets klimaklasse, der er angivet på typeskiltet.

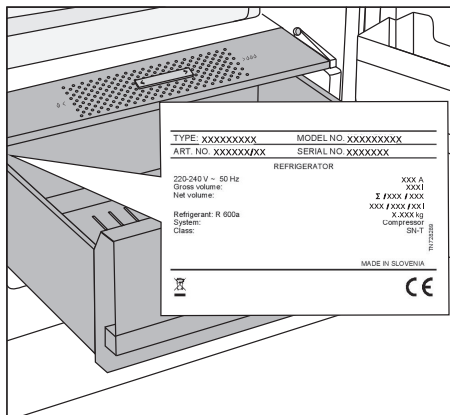

- Anbring ikke apparatet i nærheden af varmekilder, såsom gaskomfurer, radiatorer eller oliefyf etc., og udsæt det ikke for direkte sollys.

Beskrivelse	Klimaklasse	Omgivelsestemperaturområde °C	Relativ fugtighed
Udvidet tempereret	SN	fra +10 til +32	≤ 75%
Tempereret	N	fra +16 til +32	
Subtropisk	ST	fra +16 til +38	
Tropisk	T	fra +16 til +43	



Anbring ikke apparatet i et rum, hvor temperaturen kan blive under 5 °C: Apparatet vil muligvis ikke fungere korrekt eller kan blive defekt!



Apparatet er ikke velegnet til udendørsbrug og må ikke udsættes for regn.

- Apparatet skal anbringes mindst 5 cm fra elektriske komfurer eller gaskomfurer og mindst 30 cm fra radiatorer eller varmeapparater. Hvis disse afstande ikke kan opretholdes, er montering af et isoleringspanel påkrævet.

INSTALLATION OG TILSLUTNING

- Apparatet skal anbringes, så der er en afstand på ca. 5 cm mellem apparatet og væggen samt bagpladen og siderne på et evt. skab. Er der et køkkenskab over køleskabet, skal der være et mellemrum på mindst 5 cm mellem skabets bagplade og væggen. Det er nødvendigt for at sikre, at der er en tilstrækkelig mængde afkølingsluft til kondensatoren.
- Det installerede apparats elektriske stik skal være tilgængeligt!



Anbring apparatet i et rum med tilstrækkelig luft. Rummet skal have mindst 1 m³ for hver 8 gram kølemiddel. Mængden af kølemiddel er vist på typeskiltet inden i apparatet.

- Det køkkenmodul, som apparatet skal indbygges i, skal have en åbning i bunden på mindst 200 cm² for at muliggøre en tilstrækkelig luftcirkulation.
- Ventilationsdysen befinder sig øverst på apparatet. Sørg for, at dysen ikke er blokeret. Apparatet kan blive beskadiget, hvis dysen blokeres.



Advarsel:

Tilbehør, der modvirker kondens, skal monteres inden installation af indbygningsapparater ved siden af hinanden i et skab eller aflukke. **Apparatet skal installeres af en fagperson af sikkerhedsmæssige årsager!**

Tilslutning af apparatet

- Tilslut apparatet til strømforsyningen ved hjælp af stikket. Stikkontakten skal have jordforbindelse. Apparatets fornødne nominelle spænding og frekvens er vist på typeskiltet/etiketten med grundlæggende oplysninger.
- Apparatet skal tilsluttes til lysnettet og jordforbindes i overensstemmelse med de gældende standarder og regler. Apparatet kan godt tåle mindre udsving i netspændingen, dog maksimalt plus eller minus 6 %.



Skal du ikke bruge apparatet i en længere periode, skal du slukke apparatet ved hjælp af den relevante tast og afbryde det fra strømforsyningen. Tøm, afrim og rengør apparatet, og lad lågen stå på klem.



Risiko for forfrysninger

Kom aldrig frosne fødevarer i munden, og berør aldrig frosne fødevarer, da det kan give forfrysninger.



Hvis apparatet er defekt, eller der forekommer strømafbrydelse, må fryseren ikke åbnes, medmindre apparatet har været ude af drift i et længere tidsrum end det, der er angivet på apparatets typeskilt (temperaturstigningstid). Herefter skal du enten bruge de frosne fødevarer eller sørge for, at de bliver nedkølet korrekt (f.eks. ved at lægge dem over i en anden fryser).

Ændring af lågens åbningsside/indbygning af apparatet i et skab

Oplysninger om ændring af lågens åbningsside og indbygning af apparatet i et skab findes i en separat installationsvejledning.

INDEN APPARATET ANVENDES FØRSTE GANG

Inden du anvender apparatet første gang

Tilslut ikke apparatet til lysnettet, før du har læst brugsvejledningen omhyggeligt med henblik på korrekt og sikker brug af apparatet. Da brugsvejledningerne er til forskellige typer og modeller, er det muligt, at brugsvejledningen henviser til indstillinger eller dele, som ikke er relevante for dit apparat. Vi anbefaler, at du gemmer denne brugsvejledning til fremtidig brug. Hvis du sælger apparatet, skal du lade brugsvejledningen følge med apparatet.

Efterse apparatet for beskadigelse og andre uregelmæssigheder. Hvis apparatet er beskadiget, skal du kontakte den forretning, hvor du købte apparatet.

Lad apparatet stå oprejst i mindst 4 timer, inden du tilslutter det til lysnettet. Dette nedbringer risikoen for fejlfunktion som følge af transportens indvirkning på kølemiddelenheden.

Inden apparatet bruges første gang, skal apparatets inderside og alle indvendige tilbehørsdele rengøres med lunkent vand og et neutralt rengøringsmiddel. Aftør de rengjorte dele med en klud med rent vand, og tør derefter omhyggeligt efter.

Hvis du anvender apparatet for første gang, skal du først sætte fødevarer i apparatet, når temperaturen er faldet til den indstillede temperatur.

Energibesparende råd

- Installer apparatet som anført i brugsvejledningen.
- Åbn ikke lågen mere end nødvendigt.
- Tildæk eller bloker aldrig ventilationsdyserne.
- Hvis lågens tætningsliste er beskadiget eller ikke længere lukker helt tæt, skal den udskiftes så hurtigt som muligt.
- Opbevar fødevarer i korrekt lukkede beholdere eller egnet emballage.
- Lad fødevarerne afkøle til stuetemperatur, inden du sætter det i køleskabet.
- Optøning af fødevarer i køleskabet.
- Afrim en almindelig fryser, når der har dannet sig et lag rim eller is på 2 til 3 mm på fryserens inderside.
- Fordel hylderne ligeligt i køleskabet. Anbring fødevarerne, så luften frit kan cirkulere i køleskabet (følge vejledningens anbefalinger til fødevarernes placering).
- Hvis apparatet er udstyret med en blæser, skal du sørge for, at ventilationsdyserne holdes fri.
- Jo lavere den indstillede temperatur er, desto højere bliver strømforbruget.

BESKRIVELSE AF APPARATET

Apparat

Dette produkt indeholder en lyskilde i energieffektivitetsklasse (E).

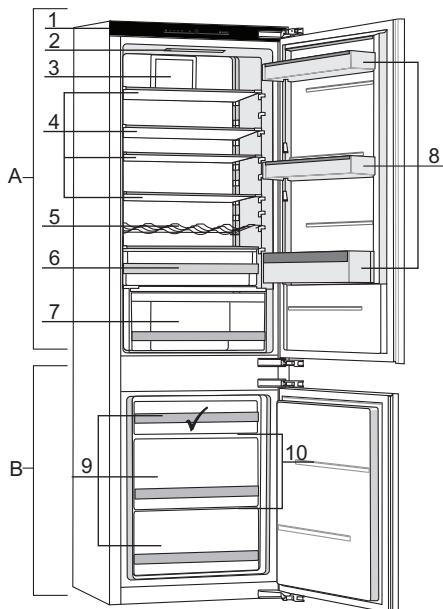

A Køleskab

1. Betjeningspanel
2. LED-lys
3. CoolFlow*
4. Glashylder
5. Flaskeholder
6. Øverste skuffe*
7. Grøntsagsskuffe med fugtighedsstyring
8. Dørhylder

B Fryseskab

9. Fryseskuffer
10. Glashylder

✓ Den bedste placering til indfrysning af friske fødevarer.

* Tilbehøret afhænger af modellen.

BESKRIVELSE AF APPARATET

Brug

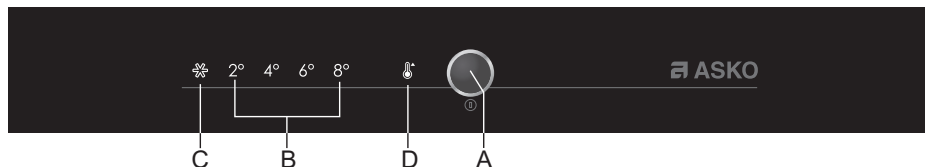

- A Knap til tænd og sluk af apparatet, temperaturindstillinger og ekstra funktioner
- B Temperaturdisplay for køleskabet
Indikatoren for den valgte temperatur lyser.
- C Indikator for intensiv nedkøling/indfrysning
Symbolet C lyser, når intensiv nedkøling/indfrysning er slået til.
- D Alarmindikator for høj temperatur

Tryk på knappen A gentagne gange efter hinanden for at indstille apparatets temperatur eller for at aktivere ekstrafunktioner. Første gang du trykker på knappen, blinker den aktuelle værdi, der er indstillet. Indikatoren flytter derefter til den næste indstilling, for hver gang du trykker på knappen. Indikatoren flytter gennem indstillingerne i en cirkel fra højre mod venstre. Displayet blinker, når indstillingerne tilpasses. Indstillingen gemmes automatisk, tre sekunder efter du har sluppet knappen, og det relevante symbol lyser.

Tænd og sluk af apparatet



Tænd apparatet: Hold knappen A inde i 3 sekunder.

Sluk apparatet: Hold knappen A inde i 3 sekunder. Apparatet slukkes, men er stadig spændingsførende, fordi det er sluttet til lysnettet.

BESKRIVELSE AF APPARATET

Indstilling af temperaturen i apparatet



- Den anbefalede standardindstilling fra fabrikken er 4 °C. Ved denne indstilling er temperaturen i fryseskabet omkring -18 °C.
- Når der tændes for apparatet, kan der gå flere timer, før det når den indstillede temperatur. Anbring ikke fødevarer i køleskabet, før temperaturen er faldet til den indstillede værdi.



- Indstil temperaturen med knappen A.
- Tryk på knappen A (flere gange), indtil indikatoren for den ønskede temperatur lyser.
- Første gang du trykker på knappen A, begynder den aktuelle værdi eller funktion, der er indstillet, at blinke. Hver gang du efterfølgende trykker på knappen A, flytter indstillingsindikatoren til den næste indstilling (fra højre mod venstre i en cirkel).
- Indstillingen holder op med at blinke efter tre sekunder. Indstillingen gemmes, og den tilhørende indikator lyser konstant.

Tallene 2, 4, 6 og 8 angiver temperaturen i grader celsius (°C) i apparatets køleskab.

- Den anbefalede temperaturindstilling er +4 °C. Ved denne temperatur bevarer fødevarerne deres kvalitet og friskhed i længere tid.
- Temperaturen i køleskabet påvirker også temperaturen i fryseskabet. Hvis du ønsker en lavere temperatur i fryseskabet, skal du indstille en lavere temperatur for køleskabet.
- Hvis temperaturen på opstillingsstedet er lavere end 16° C, bør køleskabstemperaturen indstilles til 4 °C eller mindre.

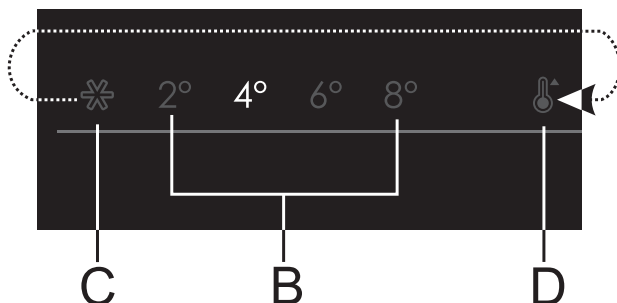

BESKRIVELSE AF APPARATET

Intensiv nedkøling/indfrysning (SuperCool/FastFreeze)

Apparatet er udstyret med funktionen intensiv nedkøling/indfrysning. Funktionen sænker temperaturen i køleskabet og fryseskabet så hurtigt som muligt. Aktivér funktionen 24 timer før du skal nedkøle eller indfryse en stor mængde ferske fødevarer.



Når den intensive nedkølings-/indfrysningfunktion er slået til, kører apparatet ved maksimal effekt. Apparatet kan støje lidt mere imens.

- Slå den intensive nedkølings-/indfrysningfunktion til ved at trykke flere gange på knappen A, indtil symbolet C lyser.
- Slå den intensive nedkølings-/indfrysningfunktion fra ved at trykke på knappen A for at vælge den ønskede temperatur (B).

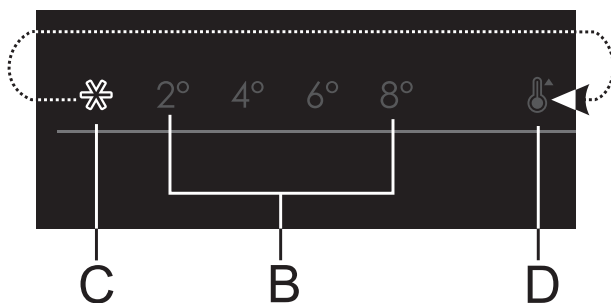

Hvis du ændrer temperaturen i køleskabet, mens den intensive nedkølings-/indfrysningfunktion er slået til, bliver den intensive nedkølings-/indfrysningfunktion slået fra med det samme.



Hvis den intensive nedkølings-/indfrysningfunktion ikke slås fra manuelt, afbrydes den automatisk efter cirka 2 dage. Temperaturen går tilbage til den senest indstillede temperatur.



I tilfælde af strømsvigt mens den intensive nedkølings-/indfrysningfunktion er slået til, genoptages funktionen, når strømmen kommer tilbage.

Alarm for åben dør



A

Konventionelle apparater (modellen RF31831I):

Der lyder en alarm, hvis køleskabsdøren er åben for længe.

Apparater med NoFrost (modellen RFN31831I):

Der lyder en alarm, hvis køle- eller fryseskabsdøren er åben for længe.

Afbryde alarmer

1. Luk døren.
 - Alarmer stopper.



Hvis du slår alarmer fra ved at trykke på knappen A, genoptages alarmer, fordi døren fortsat er åben.

BESKRIVELSE AF APPARATET

Alarm ved for høj temperatur

Der lyder en alarm, hvis temperaturen i apparatet er for høj. Symbolet **D** på displayet blinker. En høj temperatur kan skyldes forskellige forhold:

- Døren har været åbnet for længe eller for ofte.
- Døren slutter ikke tæt.
- Der er lagt for stor en mængde ferske fødevarer i apparatet på en gang.



Hver gang apparatet tændes, tager det lidt tid, inden den indstillede temperatur opnås. Derfor er der en forsinkelse i aktiveringen af alarmer på 24 timer for at forhindre utilsigtet aktivering.

Afbryde alarmer

1. Tryk på knappen **A** for at stoppe alarmer.

- Alarmer stopper.
- Symbolet **D** på displayet blinker, så længe temperaturen i apparatet er for høj.



Alarmer slås fra, første gang du trykker på knappen **A**. Når du trykker på knappen **A** igen, fungerer den som almindelig indstillingsknop.



Hvis alarmer ikke stoppes manuelt, og temperaturen forbliver for høj, lyder alarmer hver halve time, og hver gang døren åbnes.

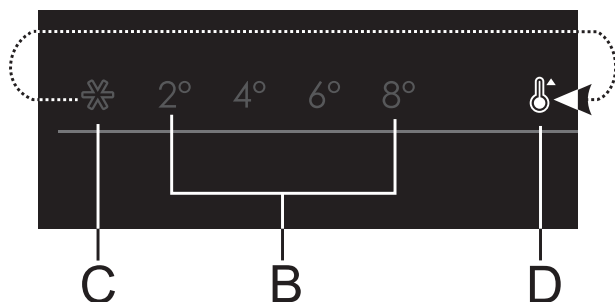

BESKRIVELSE AF APPARATET

Apparatets indvendige tilbehør

(* Tilbehøret afhænger af modellen)

Glashylder

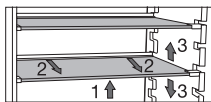

Glashylderne er fremstillet i sikkerhedsglas. Hvis du vil ændre en hylde's højde, skal du løfte hylde's forkant (1). Tag ved hylde's bagkant, og træk hylde'n let fremad (2). Flyt hylde'n til en højere eller lavere position (3).

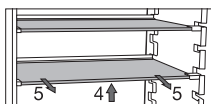

Hvis du tager en hylde ud af køleskabet, skal du løfte hylde's forkant (4). Tag ved hylde's bagkant, og træk hylde'n helt ud af apparatet (5).

Flaskeholder

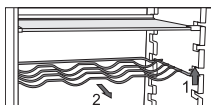

Flaskeholderen kan holde op til ni 0,75 liters flasker eller 13 kg i alt. Det er også muligt at opbevare dåser i flaskeholderen (på langs eller på tværs). Kontroller, at døren kan lukkes korrekt, når du har anbragt flasker eller dåser på flaskeholderen.

Flaskeholderen kan ikke trækkes ud ved et uheld. Den kan kun trækkes ud, når den er tom. Løft den forreste del af hylde'n let op (1), og træk den ud imod dig selv for at tage den ud (2).

BESKRIVELSE AF APPARATET

Skuffe med fugtighedsstyring til frugt og grønt (modellen RFN31831I, RFN31831EI, RFN31831SEI)

Skuffen nederst i køleskabet er beregnet til opbevaring af frugt og grønt. Den afgiver fugt og forhindrer dermed, at fødevarerne tørrer ud. Fugtigheden i skuffen reguleres automatisk, afhængigt af typen og mængden af fødevarer.

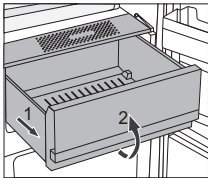

Hvis du vil tage en skuffe ud, skal du trække den så langt ud som muligt.
(1) Løft derefter den forreste del af skuffen (2), og træk den helt ud.

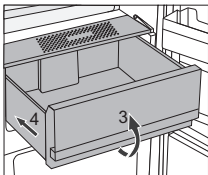

Gentag fremgangsmåden omvendt for at sætte skuffen på plads igen (3 og 4).

BESKRIVELSE AF APPARATET

Skuffe med fugtighedsstyring til frugt og grønt (modellen RF31831I, RF31831SEI)

Skuffen under glashylden nederst i køleskabet er beregnet til opbevaring af frugt og grønt. Den afgiver fugt og forhindrer dermed, at fødevarerne tørrer ud.

Fødevarerne skal opbevares i egnet emballage i køleskabet, så de ikke afgiver eller optager lugt. Skuffen har en indbygget fugtighedsregulator, som gør det muligt at indstille fugtigheden i forhold til mængden af opbevarede fødevarer.



Mindre mængder fødevarer - skub knappen til højre.

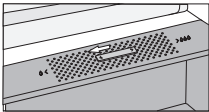

Større mængder fødevarer - skub knappen til venstre.



Hvis der dannes dråber under glashylden, skal du åbne ventilationsåbningerne og tørre hylden af.

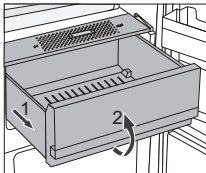

Hvis du vil tage en skuffe ud, skal du trække den så langt ud som muligt. (1) Løft derefter den forreste del af skuffen (2), og træk den helt ud.

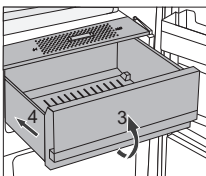

Gentag fremgangsmåden omvendt for at sætte skuffen på plads igen (3 og 4).

BESKRIVELSE AF APPARATET

Rum i lågen

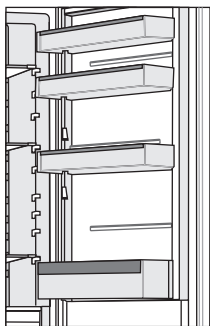

Højden af rummene i lågen kan reguleres. Løft rummet ud af rillen, og placer det i den ønskede position. Hvert rum kan holde til en vægt på maksimum 5 kg. Det nederste rum i lågen er velegnet til flasker.

MultiBox

MultiBox er en praktisk foranstaltning til opbevaring af fødevarer med stærk lugt, f.eks. stærk ost eller blåskimmelost, røgede pølser, løg etc. Trælåget kan også bruges som æggebakke.

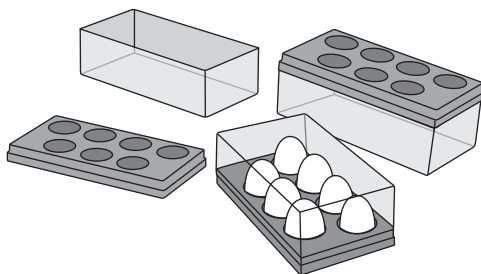

Bakke til isterninger (IceTray)

Vil du lave isterninger, skal du fylde bakken med vand og sætte den i vandret stilling i fryseren.

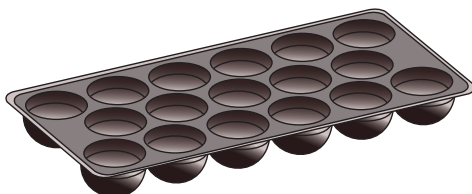

BESKRIVELSE AF APPARATET

CoolFlow*

Dette system skaber den optimale luftcirkulation, så temperaturen forbliver konstant i hele køleskabet. Dyserne omkring blæseren må ikke tildækkes eller blokeres.

Adaptive Temperature Control

Innovativ sensorteknologi gør det muligt at tilpasse apparatets drift til brugerens vaner eller adfærd. Det adaptive og intelligente system overvåger, analyserer og registrerer den seneste uges daglige brug af apparatet og tilpasser driften til det registrerede mønster. Hvis apparatet registrerer hyppige åbninger af køleskabsdøren, sænker det automatisk temperaturen forinden for at undgå, at fødevarernes temperatur stiger. Apparatet vil også køle eller fryse hårdere, hvis der forventes at blive lagt større mængder fødevarer i det.

Anbefalet fordeling

Sektioner i køleskabsrummet

- Øverste del: konserver, brød, vin, pasta osv.
- Midterste del: mejeriprodukter, færdigretter, desserter, sodavand, øl, tilberedte retter osv.
- Nederste del: kød, kødprodukter, delikatesser.
- Grøntsagsskuffe: frisk frugt og grønt



Opbevar fødevarer, der hurtigt bliver fordærvede, bagerst på hylden eller bagest i skuffen ved den laveste temperatur.



Frugt (bananer, ananas, papaya, citrusfrugt) og grøntsager (squash, tomater, auberginer, peberfrugter og kartofler), der ikke tåler lave temperaturer, skal ikke opbevares i køleskabet.

Lågens forskellige afsnit

- Øverste/midterste rum i lågen: æg, smør, ost, dressinger etc.
- Nederste rum i lågen: drikkevarer, dåser, flasker etc.

Fryserens forskellige afsnit

- Øverste afsnit: rester, is, pizza.
- Midterste afsnit: kød, fisk, brød.
- Nederste afsnit: standardfryser, grøntsager og frugt.

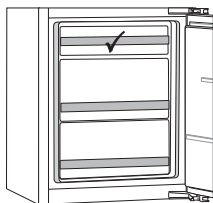

Den bedste placering ved indfrysning af friske fødevarer er markeret med et ✓.



Opbevar ikke salat, æg, æbler, pærer, vindruer, ferskener, yoghurt, kærnemælk, creme fraiche eller mayonnaise i fryseren.

Undgå kontaminering af fødevarer

Overhold disse retningslinjer for at undgå kontaminering af fødevarer:

- Hvis lågen er åben i længere perioder, kan det medføre et betydeligt fald i temperaturen i apparatets forskellige dele.
- Rengør regelmæssigt de overflader, der kan komme i kontakt med fødevarerne samt tilgængelige afløbssystemer.
- Opbevar rått kød og rå fisk i egnede beholdere i køleskabet, så disse madvarer ikke kommer i kontakt med andre fødevarer eller drypper på dem.
- Hvis apparatet står tomt i længere periode, skal du slukke apparatet samt afrime, rengøre og eftertørre det og lade lågen stå åben for at forhindre mugdannelse i apparatet.

Opbevaring af friske fødevarer i køleskabet

Vigtige anbefalinger til opbevaring af friske fødevarer

- For at bibeholde de friske fødevarers kvalitet er det vigtigt, at:
 - fødevarerne er korrekt emballeret;
 - apparatet er indstillet på den korrekte temperatur;
 - apparatet er rent.
- Hold godt øje med sidste anvendelsesdato på fødevareremballagen.
- Sæt fødevarerne i køleskabet i forseglede beholdere eller egnet emballage. Det forhindrer, at fødevarerne optager eller spreder lugt, og de holdes ligeledes tørre.
- Anvend ikke brændbare, ustabile eller eksplosive materialer i køleskabet.
- Opbevar åbnede flasker i opretstående stilling, og skru låget ordentligt på.
- Visse organiske stoffer, f.eks. æterisk olie i citron- og appelsinskal samt smørsyre, kan ved længerevarende kontakt med plast ætse sig ind i materialet og beskadige det.
- En ubehagelig lugt er et tegn på, at apparatet ikke er rent, eller at det indeholder fordærvet mad (se kapitlet "Vedligeholdelse").
- Tag let fordærvelig mad ud af køleskabet, hvis du er væk fra hjemmet i længere tid.

Frysning og opbevaring af fødevarer i fryseren

Vigtige anbefalinger til frysning af friske fødevarer

- Den maksimale mængde mad, du kan komme i fryseren ad gangen, er angivet på typeskiltet. Kommer du større mængder mad i fryseren end det maksimalt angivne, forsinkes indfrysningsprocessen, hvilket forringer kvaliteten. Derudover forringer det også kvaliteten af den mad, der allerede er i fryseren.
- Brug kun friske fødevarer af god kvalitet, der er egnede til frysning.
- Varm mad skal først afkøle til stuetemperatur.
- Fødevarer skal fryses hurtigt. Det anbefales at fryse maden i små portioner.
- Brug luft- og vandtæt emballage for at forhindre, at maden tørrer ud og mister vitaminer.
- Skriv typen og mængden af mad på emballagen samt den dato, det blev lagt i fryseren.
- Lad ikke friske fødevarer komme i kontakt med frosne fødevarer.
- Du kan tage alle skufferne ud af fryserne for at udnytte fryserens kapacitet fuldt ud. Læg fødevarerne direkte på hylden og i bunden af fryseren.

Indfrysning af små mængder friske fødevarer/fremstilling af isterninger

Se kapitlet "Anbefalet fordeling" for den bedste placering ved indfrysning af friske fødevarer (1 til 2 kilo) og fremstilling af isterninger.

Frysning af store mængder friske fødevarer

- Aktivér den intensive frysefunktion 24 timer inden, du regner med at fryse maden.
- Fordel de friske fødevarer jævnt i alle fryserens skuffer.
- Du kan efter 24 timer flytte maden til en anden del af fryseren og derefter fryse en ny portion fødevarer.

Vigtige anbefalinger til opbevaring af frosne fødevarer

- Følg producentens anvisninger for opbevaring og brug af frosne fødevarer. Bemærk den anbefalede opbevaringstemperatur og sidste anvendelsesdato, der er anført på emballagen.
- Brug kun fødevarer i ubeskadiget emballage, der er blevet opbevaret ved en temperatur på -18°C eller lavere.
- Køb ikke fødevarer, der er dækket af rim. Det angiver, at fødevarerne har været helt eller delvist optøet flere gange og som følge heraf er af ringe kvalitet.
- Sørg for, at fødevarerne ikke tør op under transporten. En øget temperatur forkorter opbevaringstiden og forringer fødevarernes kvalitet.

OPBEVARING OG FRYSNING AF FØDEVARER

Anbefalede opbevaringstider for frosne fødevarer i fryseren

Fødevaregrupper	Opbevaringstid
Frugt, oksekød	10 til 12 måneder
Grøntsager, kalvekød, fjerkræ	8 til 10 måneder
Vildt	6 til 8 måneder
Svinekød	4 til 6 måneder
Kød i tern eller hakket kød	4 måneder
Brød, pasta, tilberedte retter, helt	3 måneder
Indmad	2 måneder
Røgede pølser, blåbars	1 måned

Optøning af frosne fødevarer

- Optøning er en vigtig del af håndteringen af fødevarer, der er blevet konserveret ved hjælp af frysning. Fødevarerne skal optøs på korrekt vis.
- Egnede metoder til optøning af fødevarer er:
 - i køleskabet;
 - i koldt vand;
 - i en mikroovn eller almindelig ovn med et egnet optøningsprogram.
- Visse frosne produkter kan tilberedes uden forudgående optøning. I så fald har producenten angivet dette på emballagen.
- Fødevarerne skal pakkes i mindre portioner. På den måde tør maden hurtigere op.
- Brug delvist og helt optøet mad så hurtigt som muligt. Bakterierne i optøet mad genaktiveres, og maden bliver hurtigt fordærvet. Det gælder især frugt, grøntsager og færdigretter.
- Frys ikke delvist eller helt optøede fødevarer igen.

Afrimning af apparatet

Automatisk afrimning af køleskabet

Køleskabet afrimes automatisk fra tid til anden.

Afrimning af NoFrost-fryser (modellen RFN31831I, RFN31831EI, RFN31831SEI)

NoFrost-fryseren afrimes automatisk. Alle rim- og isaflejninger forsvinder i den forbindelse.

Rim- og isaflejninger, der alligevel dannes i fryseren, kan skyldes usædvanlig brug af apparatet (for hyppig åbning af lågen, at lågen står åben for længe, en ringe tætningsliste i lågen etc.). I så fald skal fryseren afrimes manuelt.

Afrimning af en almindelig fryser (modellen RF31831I, RF31831SEI)

- Afrim fryseren, når det indvendige islag er 3-5 mm tykt.
- Slå lynfrysefunktionen til 24 timer før afrimning for at køle fødevarerne yderligere ned.

Efter denne periode skal du tage fødevarerne ud af fryseren og beskytte dem, så de ikke tør helt eller delvist op.

- Sluk for apparatet (se afsnittet Tænd og sluk af apparatet), og træk stikket ud.



Brug ikke isfjerner eller lignende, da det kan skade apparatet eller være sundhedsskadelige.



Brug ikke knive eller andre skarpe genstande til at fjerne is og rim, da det kan beskadige rørene i kølesystemet.

Rengøring af apparatet



Sluk apparatet, og tag stikket ud af stikkontakten, inden du påbegynder rengøringen af apparatet.



Brug ikke slibende rengøringsmidler, da de kan beskadige overfladen.



Aktivér den intensive frysefunktion 24 timer inden, du regner med at rengøre fryseren.

- Rengør apparatet regelmæssigt med lunkent vand. Tilsæt om nødvendigt vandet et neutralt rengøringsmiddel eller et særligt middel til rengøring af køleskabe. Rengør alle flader med en blød klud. Aftør de rengjorte dele med en klud med rent vand, og tør omhyggeligt efter.
- Ingen af apparatets dele tåler opvaskemaskine: Det kan medføre beskadigelse.



Skal du ikke bruge apparatet i en længere periode, skal du slukke apparatet ved hjælp af den relevante tast og afbryde det fra strømforsyningen. Tøm, afrim og rengør apparatet, og lad lågen stå på klem.

VEDLIGEHOLDELSE

Rengøre fugtighedsfilteret (model RFN31831I, RFN31831EI, RFN31831SEI)

Fugtighedsfilteret er placeret under bunden på hylden over frugt- og grøntsagsskuffen.

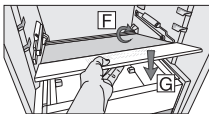
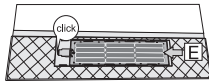
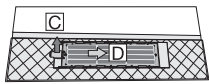
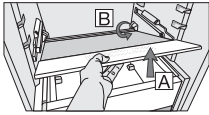

1. Tag den øverste skuffe ud.
2. Løft hylden så meget som muligt i forenden. Træk den derefter ud fra rillerne bagest i apparatet (B).
3. Drej forsigtigt hylden, så undersiden vender opad.
4. Læg hylden på en plan overflade.
5. Fjern filteret ved at løfte op i tappen ved pilen C. Skub derefter filteret i retning af pilen D.
6. Vask filteret med vand, og tør det grundigt. Indgroede pletter på filteret kan fjernes med mildt opvaskemiddel og en blød klud. Skyl derefter opvaskemidlet grundigt bort med vand.
7. Sæt filteret på plads. Skub det i retning af pilen E. Der lyder et klik, når filteret går i indgreb.
8. Vend hylden, og sæt den på plads igen. Sørg for, at den sidder korrekt i rillerne ved apparatets bagvæg (pil F). Sænk forsigtigt hylden ned på frugt og grøntsagsskuffen som vist med pilen G.

Fejloversigt

Hvis du er i tvivl om, hvorvidt apparatet fungerer korrekt, skal du ikke straks antage, at det er defekt. Vi anbefaler, at du i alle tilfælde tjekker punkterne i følgende oversigt.

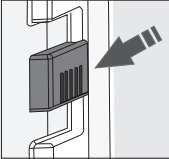
Problem	Årsag/løsning
Apparatet er tilsluttet strømforsyningen, men virker ikke.	Kontrollér, at stikkontakten er strømførende, og at apparatet er tændt.
Apparatet køler konstant i lang tid. 	Kompressoren arbejder i længere tid ved lav kapacitet (lavt energiforbrug/høj effektivitet). Det er den mest effektive driftsform. Følgende faktorer kan også påvirke apparatets drift: <ul style="list-style-type: none"> • Omgivelsestemperaturen er for høj. • Lågen har været åben i for lang tid eller er blevet åbnet for mange gange. • Lågen lukker ikke korrekt. • Lågen slutter ikke korrekt til (tætningslisten er snavset, lågen er skæv, eller tætningen er beskadiget etc.). • Der er blevet lagt for mange friske fødevarer i apparatet på én gang. • Utilstrækkelig luftcirkulation omkring kompressoren og kondensatoren. Kontrollér, at ventilationen omkring apparatet er tilstrækkelig (se den separate installationsvejledning). <ul style="list-style-type: none"> • Sensoren i køleskabet er blokeret af friske fødevarer. Sørg for, at luften kan cirkulere frit omkring sensoren (ikke relevant for alle modeller).
Kraftig isdannelse i fryseren (Almindelig fryser).	<ul style="list-style-type: none"> • Fryseskabet er ikke blevet afrimet regelmæssigt. Afrim fryseskabet for at fjerne isen. • Lågen lukker ikke korrekt. • Lågen slutter ikke korrekt til (tætningslisten er snavset, lågen er skæv, eller tætningen er beskadiget etc.).
Kraftig isdannelse i fryseren (NoFrost fryser).	<ul style="list-style-type: none"> • Lågen har været åben i for lang tid eller er blevet åbnet for mange gange. • Lågen lukker ikke korrekt. • Lågen slutter ikke korrekt til (tætningslisten er snavset, lågen er skæv, eller tætningen er beskadiget etc.).
Kondens på glashylden over skufferne i køleskabet.	<ul style="list-style-type: none"> • Åbn knappen til fugtighedsstyring (model RF31831I, RF31831SEI). • Kontrollér, at lågen er lukket korrekt og slutter ordentligt til. • Dette er et midlertidigt problem, der ikke helt kan undgås i perioder med høje omgivelsestemperaturer og høj fugtighed. Problemet forsvinder, når temperaturen og fugtigheden igen er på et normalt niveau. Vi anbefaler, at du rengør skufferne oftere og af og til tørrer evt. dråber væk. • Emballer fødevarerne i poser eller andre lufttætte emballager.

Problem	Årsag/løsning
Indikatoren D blinker.	<ul style="list-style-type: none"> Lågen har været åben i for lang tid eller er blevet åbnet for mange gange. Lågen slutter ikke korrekt til (tætningslisten er snavset, lågen er skæv, eller tætningen er beskadiget etc.). Der er blevet lagt for mange friske fødevarer i apparatet på én gang.
Lågen er ikke nem at åbne.	Du forsøger at åbne apparatets låge lige efter, at du har lukket den. Så er det svært at åbne lågen. Når du åbner lågen, strømmer den kolde luft ud af apparatet og erstattes af varm luft fra omgivelserne. Når denne luft afkøles, dannes et mindre undertryk, der gør det sværere at åbne lågen. Situationen normaliseres efter nogle få minutter, og lågen kan igen let åbnes.
En del af eller al LED-lyset fungerer ikke.	Spørg en servicetekniker til råds, hvis LED-lyset ikke fungerer. Du må ikke selv forsøge at reparere LED-lyset.
Apparatet støjer.	<ul style="list-style-type: none"> Apparatet køles af et kølesystem med kompressor (og på visse modeller også en blæser), der støjer. Støjniveauet afhænger af apparatets installation, om det bruges korrekt samt apparatets alder. Når du tilslutter apparatet til strømforsyningen, kan støjen fra kompressoren eller gennemstrømningen af kølemiddel være lidt højere. Dette er ikke tegn på en fejl og har ingen effekt på apparatets levetid. Apparatet støjer mindre efter et stykke tid. Apparatet kan være mere støjende i en kortere periode, når lågen har været åben i for lang tid eller er blevet åbnet for mange gange, der er blevet lagt en stor mængde friske fødevarer i apparatet, eller den intensive frysefunktion eller den intensive kølefunktion er blevet aktiveret.

Hvis du ikke kan afhjælpe problemet, skal du kontakte servicecenteret. Når du gør det, skal du angive type, model og serienummer som anført på typeskiltet eller på etiketten inden i apparatet.

Bortskaffelse af apparat og emballage

Dette apparat er fremstillet af bæredygtige materialer. Apparatet skal bortskaffes på en forsvarlig måde, når det er udtjent. Kontakt de lokale myndigheder for at få oplysninger om den korrekte fremgangsmåde.



Se også kapitlet ”Bortskaffelse” i sikkerhedsanvisningerne.

Emballagen til apparatet kan genbruges. Følgende materialer er blevet anvendt:

- Pap.
- Polyethylenfolie (PE),
- CFC-frit polystyren (hårdt polystyrenskum).

Disse materialer skal bortskaffes på forsvarlig vis og i henhold til myndighedernes bestemmelser.



Apparatet er mærket med et symbol, der viser en skraldespand med kryds over, for at gøre dig opmærksom på, at elektriske husholdningsapparater skal bortskaffes separat. Det betyder, at apparatet ikke må smides ud med det almindelige husholdningsaffald, når apparatet er udtjent. Apparatet skal afleveres på kommunens genbrugsplads eller et andet opsamlingssted eller via en forhandler, der yder denne service.

Med indsamling og bortskaffelse af husholdningsapparater undgås skadelige følger for både mennesker og miljø. Det sikrer, at de materialer, der blev brugt til fremstilling af apparatet, kan genvindes, hvilket medfører, at der kan opnås betydelige besparelser på energiforbruget samt mængden af råmaterialer.



Overensstemmelseserklæring

Vi erklærer hermed, at vores produkter er i overensstemmelse med de gældende europæiske direktiver, regulativer og krav såvel som de krav, der er angivet i de nævnte standarder.

Vejledningerne kan også findes på vores hjemmeside:
www.asko.com

 **ASKO**



647962

da (08-23)