

# **gorenje**

SL

SI

## **PODROBNA NAVODILA ZA UPORABO PRALNEGA STROJA**

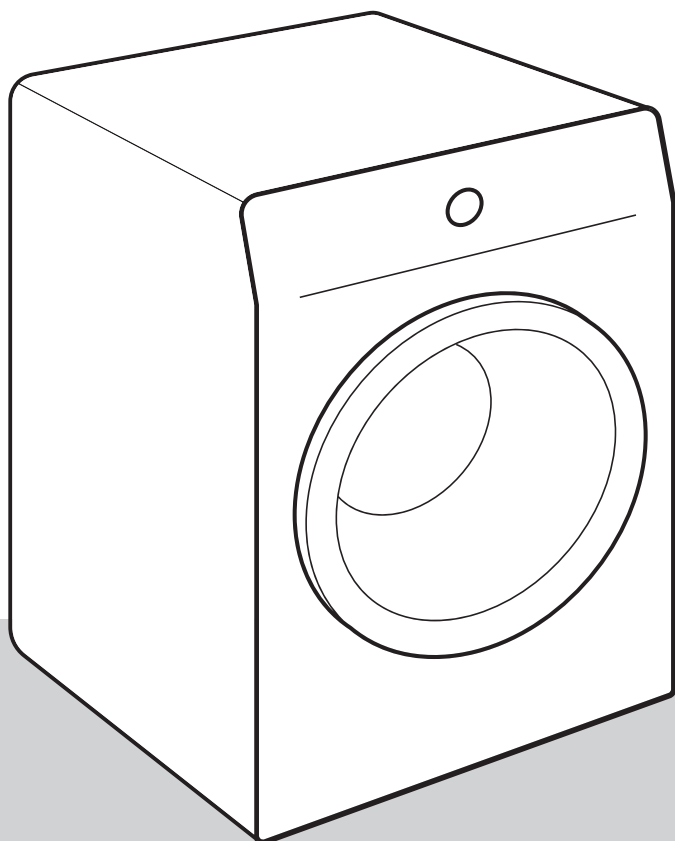

Življenje dandanes je zapleteno. Poskrbimo, da bo nega perila preprosta! Vaš novi pralni stroj vam bo z inovativno tehnologijo in zadnjimi dosežki na področju nege perila pomagal pri poenostavljanju vaših vsakodnevnih gospodinjskih opravil.

Najnovejša tehnologija, ki smo jo uporabili v pralnem stroju, zagotavlja najnežnejšo nego vsakega oblačila s kar najmanj gubami. Hkrati bo vaš pralni stroj prijazen tudi do okolja, saj je pri rabi električne energije, vode in detergenta najbolj ekonomičen.

Ta pralni stroj je namenjen izključno uporabi v gospodinjstvu. Prosimo, ne uporabljajte ga za perilo z oznako, ki ni primerno za pranje v pralnem stroju.

V navodilu boste opazili simbole, ki pomenijo sledeče:



**INFORMACIJA!**

Informacija, nasvet, namig ali priporočilo



**OPOZORILO!**

Opozorilo za nevarnost



**ELEKTRIČNI UDAR!**

Opozorilo za nevarnost električnega udara



**VROČA POVRŠINA!**

Opozorilo za nevarnost vroče površine



**NEVARNOST POŽARA!**

Opozorilo za požarno nevarnost



Pomembno je, da navodilo pozorno preberete.

# Kazalo

<b>VARNOSTNA OPOZORILA .....</b>	<b>5</b>
Varnost otrok .....	8
Nevarnost vroče površine .....	9
<b>OPIS PRALNEGA STROJA .....</b>	<b>10</b>
Tehnični podatki .....	11
Upravljalna enota .....	12
<b>POSTAVITEV IN PRIKLJUČITEV .....</b>	<b>14</b>
Odstranitev transportnih varoval .....	14
Premikanje in ponoven transport .....	15
Izbira prostora .....	15
Nastavitev nogic pralnega stroja .....	16
Postavitev pralnega stroja .....	17
Priključitev na dovod vode .....	19
Namestitve cevi za odvod vode .....	21
Priključitev na električno omrežje .....	22
<b>PRED PRVO UPORABO .....</b>	<b>23</b>
Povezava aparata z aplikacijo ConnectLife .....	24
<b>KORAKI PRANJA (1–7) .....</b>	<b>26</b>
1. Korak: Upošteвайте etikete na perilu .....	26
2. Korak: Priprava na pranje perila .....	27
Vklop pralnega stroja .....	27
Polnjenje pralnega stroja .....	28
3. Korak: Izbira pralnega programa .....	29
Tabela programov .....	30
Optimiranje časa med programom .....	33
Pralni program s paro .....	33
Funkcija AirDry .....	33
Upravljanje pranja na daljavo z aplikacijo .....	35
4. Korak: Izbira nastavitev .....	36
Nastavitve s kombinacijo pritiska dveh tipk hkrati .....	39
AUTO DOSE sistem .....	42
5. Korak: Izbira dodatnih funkcij .....	46
Tabela dodatnih funkcij .....	47
6. Korak: Zagon pralnega programa .....	49
7. Korak: Konec pralnega programa .....	49
<b>PREKINITVE IN SPREMINJANJE PROGRAMA .....</b>	<b>50</b>
Lastna (fizična) prekinitve .....	50
Osebne nastavitve .....	50
AdaptTech .....	50
Meni osebnih nastavitev .....	50
Tipka Pavza .....	50
Dodajanje/jemanje perila med delovanjem pralnega stroja .....	51
Motnje .....	51
Izpad napajanja (električne energije) .....	51
Odpiranje vrat (začasna ustavitev/trajna prekinitve/sprememba programa) .....	51
Pregled števila izvedenih pralnih ciklov .....	52

<b>ČIŠČENJE IN VZDRŽEVANJE .....</b>	<b>53</b>
Čiščenje dozirne posode .....	53
Čiščenje mrežice dovodne cevi, ohišja dozirne posode in gumijastega tesnila vrat .....	54
Čiščenje filtra črpalke .....	55
Čiščenje zunanosti pralnega stroja .....	56
<b>REŠEVANJE TEŽAV .....</b>	<b>57</b>
Kaj storiti ...? .....	57
Tabela motenj in napak .....	57
Servisiranje .....	62
<b>NASVETI ZA PRANJE IN VARČNO UPORABO PRALNEGA STROJA .....</b>	<b>63</b>
<b>INFORMACIJSKI LIST .....</b>	<b>65</b>
Stanje nizke pripravljenosti .....	66
<b>ODSTRANITEV .....</b>	<b>67</b>

# VARNOSTNA OPOZORILA



**Pred uporabo pralnega stroja obvezno preberite navodila za uporabo.**

**Prosimo, da ne uporabljate pralnega stroja, če pred tem niste prebrali in razumeli navodil za uporabo.**

**Navodilo za uporabo pralnega stroja je prilagojeno različnim tipom/modelom pralnih strojev, zato so lahko opisane tudi nastavitve in oprema, ki jih vaš pralni stroj nima.**

**Neupoštevanje navodil za uporabo** oziroma napačna uporaba pralnega stroja lahko vodi do poškodb perila, pralnega stroja ali uporabnika. Navodila za uporabo imejte shranjena v bližini pralnega stroja.

**Ta aparat je namenjen uporabi v gospodinjstvu in v podobnih aplikacijah, kot so:**

- kuhinjski prostori za osebje v trgovinah, pisarne in druga delovna okolja;
- kmečke hiše;
- uporaba s strani strank v hotelih, motelih in drugih bivalnih okoljih;
- v prenočiščih z zajtrkom.

Pralni stroj ni namenjen za uporabo s strani oseb (tudi otrok), ki so telesno ali duševno prizadete ali jim manjka izkušenj in znanja. Te osebe morajo dobiti navodila o uporabi pralnega stroja od osebe, odgovorne za njihovo varnost.

**⚠ OPOZORILO!**  
**Pralni stroj lahko uporabljamo samo s priloženo priključno vrvico.**

**⚠ ELEKTRIČNI UDAR!**  
**Poškodovano priključno vrvico** lahko zamenja samo proizvajalec, serviser ali pooblaščen oseba, da se s tem izognete nevarnosti.

**⚠ OPOZORILO!**  
Pralnega stroja ni dovoljeno priključiti na električno omrežje preko zunanje stikalne naprave npr. programske ure ali priklopiti na omrežje, ki ga dobavitelj električne energije redno vklaplja in izklaplja.

Navodilo za uporabo si lahko ogledate na naši spletni strani [www.gorenje.com](http://www.gorenje.com).

Upoštevajte navodila za pravilno namestitev pralnega stroja Gorenje in priključitev na vodovodno in električno omrežje (glejte poglavje »POSTAVITEV IN PRIKLJUČITEV«).

Priključitev na vodovodno in električno omrežje mora opraviti usposobljen strokovnjak.

Popravila in vzdrževanje, ki se nanašajo na varnost ali zmogljivost, morajo izvesti usposobljeni strokovnjaki.

**Pralnega stroja ne postavite v prostor, kjer lahko temperatura pade pod 5°C**, saj se lahko deli pralnega stroja ob zamrznitvi vode poškodujejo.

Prezračevalnih odprtih na dnu pralnega stroja ne sme ovirati preproga.

**Pri priključitvi pralnega stroja na vodovodno omrežje** obvezno uporabite priloženo dovodno cev in tesnila. Tlak vode mora biti med 0,05 in 0,8 MPa (0,5–8 bar).

Za priključitev pralnega stroja na vodovod morate uporabiti novo priključno cev; stare priključne cevi ne smete ponovno uporabiti.

Konec odvodne cevi ne sme segati v odtekajočo vodo.

Vrata pred začetkom pranja pritisnite na označenem mestu, da se zaskočijo. Med delovanjem pralnega programa vrat ni mogoče odpreti.

**Priporočamo, da pred prvim pranjem** odstranite morebitne nečistoče iz bobna pralnega stroja z uporabo programa Cotton 90°C (Bombaž 90°C) (glejte TABELO PROGRAMOV).

**Po končanem pranju zaprite vodovodno pipo in izvlecite vtikač pralnega stroja iz zidne vtičnice.**

Pralni stroj uporabljajte samo za pranje, kot je opisano v navodilih. Ni namenjen za suho pranje.

Med pralnim programom se ne sproščajo srebrovi ioni.

Uporabljajte le sredstva za strojno pranje in nego perila. Za morebitne poškodbe ter obarvanje tesnil in plastičnih delov, ki so posledica nepravilne uporabe sredstev za beljenje in barvanje perila, ne odgovarjamo.

**Pri odstranjevanju oblog vodnega kamna** uporabljajte sredstva, ki imajo dodano sredstvo za zaščito pred korozijo. Upoštevajte navodila proizvajalca. Odstranjevanje oblog vodnega kamna zaključite z večkratnim izpiranjem ali z zagonom Drum clean (Samočistilnega programa), da odstranite vse ostanke kislin (npr. kisa, ...).

 **NEVARNOST POŽARA!**

Ne uporabljajte čistilnih sredstev, ki vsebujejo topila, saj obstaja možnost tvorjenja (nastajanja) strupenih plinov, poškodb pralnega stroja ter nevarnost vžiga in eksplozije.

### **Varnost otrok**

 **OPOZORILO!**

**Otrokom, starim manj kot tri leta, ne dovolite v bližino aparata, razen če so ves čas pod nadzorom.**

**Ne dovolite otrokom, da bi se igrali s sušilnim strojem.**

**Pralno in mehčalno sredstvo hranite izven dosega otrok.**

**Vklopite Otroško zaščito.** Glejte poglavje »4. KORAK: IZBIRA NASTAVITEV/Otroška zaščita«.

Preden zaprete vrata pralnega stroja in zaženete program, se prepričajte, da v bobnu ni ničesar razen perila (npr. če bi otrok zlezal v boben pralnega stroja in od znotraj zaprl vrata).



## **Pralni stroj je izdelan v skladu z vsemi predpisanimi varnostnimi standardi.**

Ta pralni stroj smejo uporabljati otroci starejši od 8 let, kot tudi osebe z zmanjšanimi fizičnimi, senzoričnimi ter umskimi zmogljivostmi ali pomanjkljivimi izkušnjami in znanjem, vendar samo, če pralni stroj uporabljajo pod ustreznim nadzorom, če so prejeli ustrezna navodila o varni uporabi pralnega stroja, in če so poučeni o nevarnostih neustrezne uporabe.

Poskrbite, da se otroci ne bodo igrali s pralnim strojem.

Otroci naj ne čistijo pralnega stroja ali izvajajo vzdrževalna opravila na le-tem brez ustreznega nadzora.

### **Nevarnost vroče površine**



#### **VROČA POVRŠINA!**

Pri višjih temperaturah pranja se steklo vrat segreje. Pazite, da se ne opečete. Otroci naj se zato ne igrajo v bližini stekla vrat.

# OPIS PRALNEGA STROJA

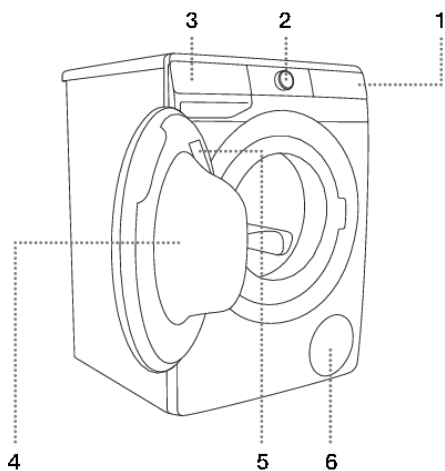

## SPREDAJ

1. Upravljalna enota s tipkami na dotik
2. Gumb za vklop/izklop in za izbiro programa
3. Dozirna posoda
4. Vrata
5. Napisna tablica
6. Filter črpalke

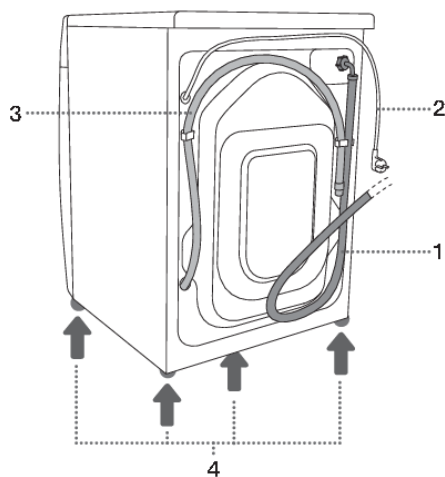

## ZADAJ

1. Cev za dovod vode
2. Prikjučna vrvica
3. Cev za odvod vode
4. Nastavljive nogice

# Tehnični podatki

(odvisno od modela)

Napisna tablica z osnovnimi podatki o pralnem stroju je nameščena na notranji strani vrat pralnega stroja (glejte poglavje »OPIS PRALNEGA STROJA«).

Maksimalna polnitev	Glejte napisno tablico		
Širina	600 mm	600 mm	600 mm
Višina	850 mm	850 mm	850 mm
Globina pralnega stroja (a)	465 mm	545 mm	610 mm
Globina pri zaprtih vratih	495 mm	577 mm	640 mm
Globina pri odprtih vratih (b)	980 mm	1062 mm	1125 mm
Teža pralnega stroja	X kg (odvisno od modela)		
Nazivna napetost	Glejte napisno tablico		
Priključna moč	Glejte napisno tablico		
Priključek	Glejte napisno tablico		
Pritisk vode	Glejte napisno tablico		
Tok	Glejte napisno tablico		
Frekvenca	Glejte napisno tablico		

## Podatki o skladnosti

Vrsta radijske opreme (odvisno od modela)	HL3215STG HLW3215-TG HLW3215-TG01
<b>Wi-Fi</b>	
Območje delovne frekvence	2.4000 GHz - 2.4835 GHz
Največja izhodna moč	≤10 dBm/MHz (EIRP) (Antenna gain <10 dBi)
Največji dobitok antene	Gain: 0 dBi
<b>Bluetooth</b>	
Območje delovne frekvence	2.400 GHz - 2.4835 GHz
Izhod nosilnika	6 dBm (≤ 10 dBm)
Tip emisij	F1D

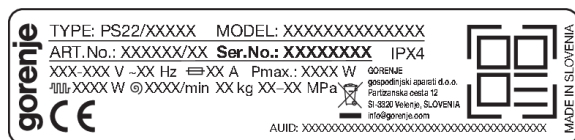

Gorenje izjavlja da zgoraj navedena radijska oprema ustreza EU direktivi 2014/53/EU.

## Napisna tablica



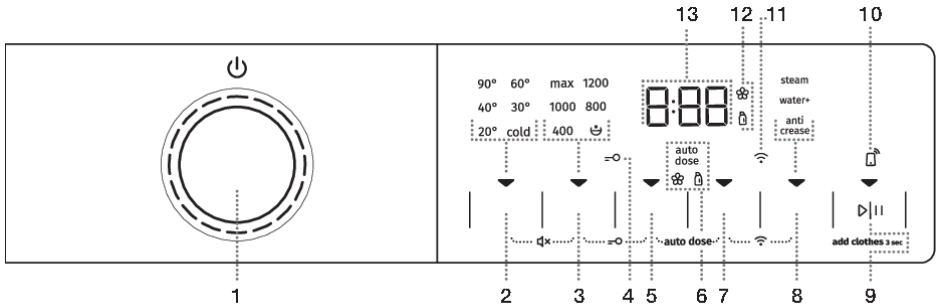



# Upravljalna enota

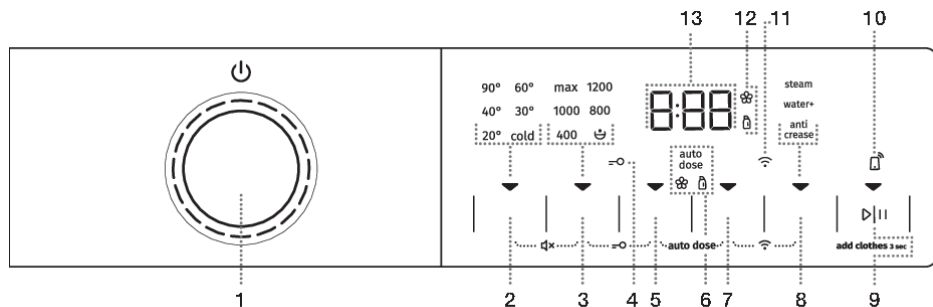

1	<p><b>GUMB ZA VKLOP/IZKLOP pralnega stroja in za IZBIRO PROGRAMA.</b>          Za <b>VKLOP</b> pralnega stroja zavrtite gumb za izbiro programa v levo ali desno.          Za <b>IZKLOP</b> pralnega stroja zavrtite gumb za izbiro programa na pozicijo <b>OFF</b> ⏻.          Za <b>IZBOR</b> pralnega programa zavrtite gumb v levo ali desno. Lučka sveti ob izbranem programu.</p>
2	<p><b>TEMP. (TEMPERATURA PRANJA)</b>          Možnost nastavitve temperature pranja.          Ob vklopu sveti indikator ▼.</p>
3	<ul style="list-style-type: none"> <li>• <b>SPIN (OBRATI CENTRIFUGE — OŽEMANJA)</b></li> <li>• <b>ČRPALKA STOP</b></li> <li>• <b>ČRPANJE – brez osvetlitve</b></li> </ul> <p>Možnost nastavitve obratov ožemanja.          Ob vklopu sveti indikator ▼.</p>
2+3	<p><b>VKLOP/IZKLOP Zvoka</b>          Pritisnite poziciji 2+3 in držite 3 sekunde.</p>
4	<p>Osvetlitev simbola <b>OTROŠKE ZAŠČITE</b> =○</p>
5	<p><b>FAST (HITRO)</b>          Možnost nastavitve skrajšanega časa pranja.          Ob vklopu sveti indikator ▼.</p>
3+5	<p><b>VKLOP/IZKLOP Otroške zaščite</b>          Pritisnite poziciji 3+5 in držite 3 sekunde.</p>
6	<p>Simboli za <b>AUTO DOSE</b>, mehčanje  in tekoče pralno sredstvo .</p>
7	<p><b>DELAY END (ZAKASNITEV KONCA PRANJA)</b>          Možnost nastavitve časa konca pranja.          Ob vklopu sveti indikator ▼.</p>
5+7	<p><b>MENI AUTO DOSE</b>          Pritisnite poziciji 5+7 in držite 3 sekunde.</p>
8	<p><b>EXTRAS (DODATNE FUNKCIJE)</b></p> <ul style="list-style-type: none"> <li>• <b>STEAM (PARA)</b>              Možnost izbire funkcije za osveževanje perila;</li> <li>• <b>WATER+ (DODATNA VODA)</b>              Možnost nastavitve višjega nivoja vode;</li> </ul>



	<ul style="list-style-type: none"> <li>• <b>ANTI CREASE (PROTI MEČKANJU)</b> Možnost izbire funkcije za nežno pranje.</li> </ul> <p>Ob vklopu sveti indikator ▼.</p>
<b>7+8</b>	<p><b>MENI Wi-Fi povezave (CONNECT)</b> Pritisnite poziciji 7+8 in držite 3 sekunde.</p>
<b>9</b>	<p><b>TIPKA START/PAUSE</b> ▶  </p> <p>Tipka ima 4 funkcije:</p> <ul style="list-style-type: none"> <li>• <b>START</b> – zagon pralnega programa (s kratkim pritiskom tipke zažene program);</li> <li>• <b>PAUSE (PAVZA)</b> – začasna prekinitev pralnega programa (s ponovnim kratkim pritiskom tipke začasno prekinete delovanje aparata);</li> <li>• <b>ADD CLOTHES</b> – dodajanje perila v boben med pranjem (držite tipko 3 sekunde);</li> <li>• <b>SHRANJEVANJE OSEBNIH NASTAVITEV</b> (držite tipko 5 sekund).</li> </ul> <p>Ob vklopu sveti indikator ▼.</p>
<b>10</b>	<p>Osvetlitev simbola <b>REMOTE START</b>  (ZAGON NA DALJAVO)</p> <p>Simbol je osvetljen ves čas, ko je REMOTE START omogočen, tudi kadar aparat ni v delovanju oz. kadar je v stanju pripravljenosti.</p>
<b>11</b>	<p>Osvetlitev simbola <b>CONNECT</b>  (POVEZAVA)</p> <p>Simbol je osvetljen ves čas, ko je REMOTE START (ZAGON NA DALJAVO) omogočeno, tudi kadar aparat ni v delovanju oz. kadar je v stanju pripravljenosti.</p>
<b>12</b>	<p>Osvetlitev simbolov  (nizek nivo mehčalca) in  (nizek nivo tekočega pralnega sredstva).</p>
<b>13</b>	<p><b>PRIKAZOVALNIK (DISPLAY)</b> prikazuje:</p> <ul style="list-style-type: none"> <li>• nastavljive funkcije;</li> <li>• čas do konca programa;</li> <li>• informacije za uporabnika.</li> </ul>

# POSTAVITEV IN PRIKLJUČITEV

## 💡 INFORMACIJA!

Odstranite vso embalažo. Pri odstranitvi embalaže pazite, da se ne poškodujete in da ne poškodujete pralnega stroja z ostrim predmetom.

## Odstranitev transportnih varoval

### ⚠ OPOZORILO!

Pred prvo uporabo pralnega stroja obvezno odstranite transportna varovala, da pri vklopu blokiranega pralnega stroja ne bi nastale poškodbe. Garancija za popravilo omenjenih poškodb ne velja!

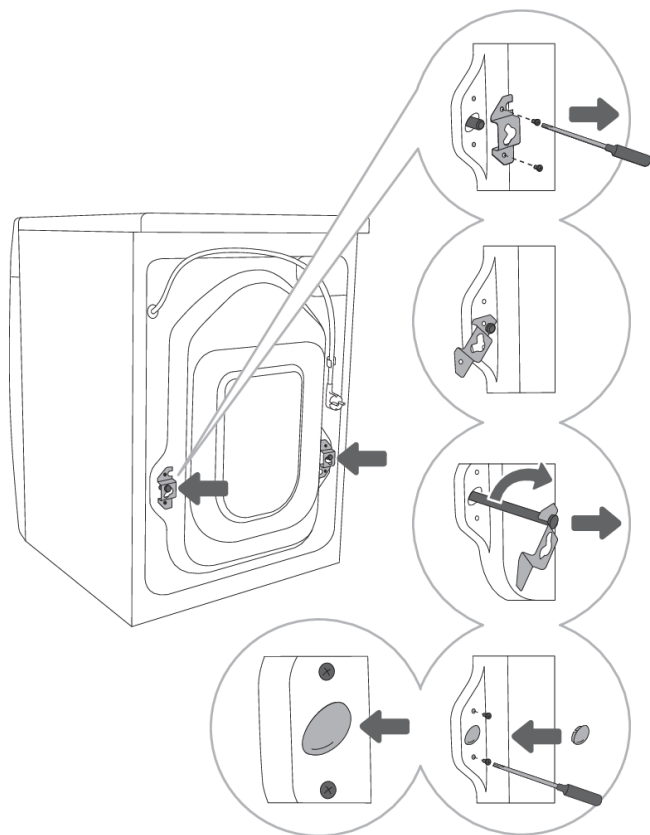

**1** Odmaknite cevi in odvijte vijake na zadnji strani pralnega stroja. Snemite oba kotnika.

**2** Kotnika zataknite v zarezo na blokirni palici – desnega pred tem obrnite na drugo stran.

**3** S pomočjo kotnikov obrnite blokirni palici za 90° in ju izvlcite.

**4** Plastična čepa vstavite v luknji, v katerih sta bili blokirni palici in privijte nazaj vijake, ki ste jih v točki 1 odvili. Plastična čepa sta priložena v vrečki seta navodil pralnega stroja.

## Premikanje in ponoven transport

### **INFORMACIJA!**

Če želite pralni stroj premikati, morate ponovno namestiti kotnika in vstaviti vsaj eno blokirno palico, da med prevozom preprečite poškodbe pralnega stroja zaradi tresenja (glejte poglavje »POSTAVITEV IN PRIKLJUČITEV/Odstranitev transportnih varoval«). Če ste kotnika in transportni palici izgubili, lahko nove naročite pri proizvajalcu.

## Izbira prostora

### **INFORMACIJA!**

Tla, na katerih stoji pralni stroj, morajo imeti betonsko podlago, biti morajo suha in čista, sicer lahko pralni stroj drsi. Očistite tudi spodnjo površino nastavljivih nogic.

### **INFORMACIJA!**

Pralni stroj mora stati ravno in stabilno na trdni podlagi.

### **INFORMACIJA!**

V primeru postavitve pralnega stroja na dvignjeno stabilno podlago je potrebno pralni stroj dodatno zavarovati proti prevrnitvi.

## Nastavitev nogic pralnega stroja

Uporabite vodno tehtnico in ključa št. 32 (pri nogicah) in 17 (pri matici). Ključa nista priložena.

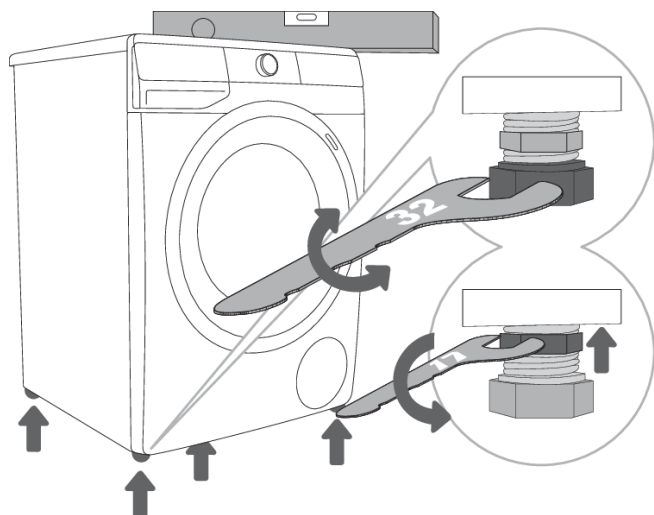

**1** Pralni stroj izravnajte vzdolžno in prečno z vrtenjem nastavljivih nogic.

**2** Po nastavitvi višine nogic dobro privijte varovalne matice (matice proti odvitju oziroma protimatice) s ključem številka 17 proti dnu pralnega stroja ↑ (glejte sliko).

### **INFORMACIJA!**

Vzrok za vibracije, pomikanje pralnega stroja po prostoru in glasno delovanje je lahko nepravilna izravnava nastavljivih nogic. Nepravilna izravnava nastavljivih nogic ni predmet garancije.

### **INFORMACIJA!**

Včasih se pri delovanju pralnega stroja pojavijo tudi nenavadni ali močnejši šumi, ki so za pralni stroj neobičajni in so največkrat posledica neustrezne postavitve.



## Postavitev pralnega stroja

Če imate sušilni stroj Gorenje ustreznih (enakih) dimenzij, ga lahko namestite na pralni stroj Gorenje z obvezno uporabo vakuumskih nogic, ali ob pralni stroj (slika 1 in 3).

V primeru, da imate pralni stroj Gorenje manjših dimenzij (min. globina 545 mm), kot je sam sušilni stroj Gorenje morate dokupiti nosilec sušilnega stroja (slika 2). Obvezno uporabite vakuumске nogice, ki preprečujejo zdrs sušilnega stroja.

Dodatno opremo (nosilec sušilnega stroja (a), vakuumске nogice (b) in stensko (pritrditveno) konzolo (c) za pritrnitev v steno) lahko dokupite na servisu.

Površina na katero se lahko postavi, mora biti čista in ravna.

Pralni stroj Gorenje na katerega želite namestiti sušilni stroj Gorenje, mora zdržati težo sušilnega stroja Gorenje (glejte poglavje »OPIS SUŠILNEGA STROJA/Tehnični podatki«).

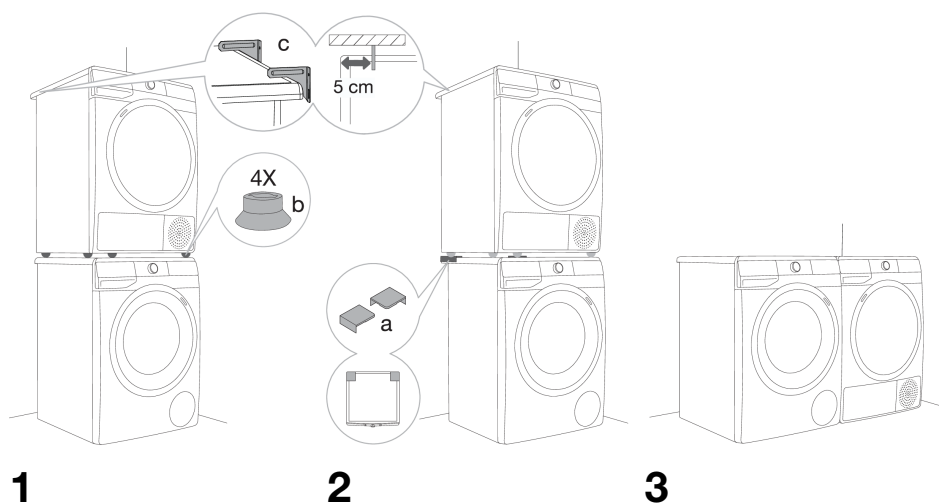

## Odmiki pralnega stroja

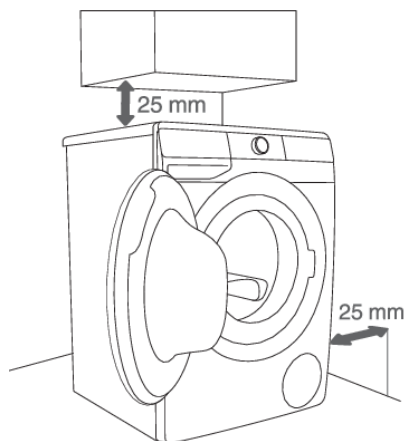

1



2

### INFORMACIJA!

Pralni stroj se ne sme dotikati stene ali sosednjih elementov. Za optimalno delovanje pralnega stroja priporočamo upoštevanje odmikov od sten, kot je prikazano na sliki. V primeru neupoštevanja minimalnih zahtevanih odmikov ne moremo zagotoviti varnega in pravilnega delovanja pralnega stroja. Lahko pride tudi do pregrevanja (slika 1 in 2).

### INFORMACIJA!

Pralnega stroja ni priporočljivo vgraditi pod pult.

## Odpiranje vrat pralnega stroja (pogled od zgoraj)

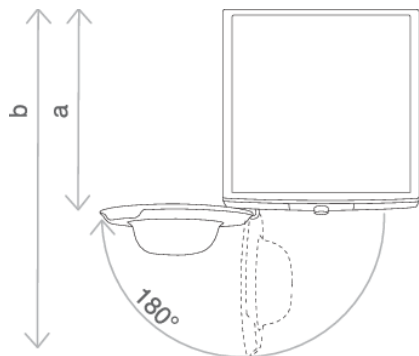

Glejte poglavje »OPIS PRALNEGA STROJA/Tehnični podatki«.

a = globina pralnega stroja

b = globina pri odprtih vratih

## Priključitev na dovod vode

Cev privijte na vodovodno pipo.

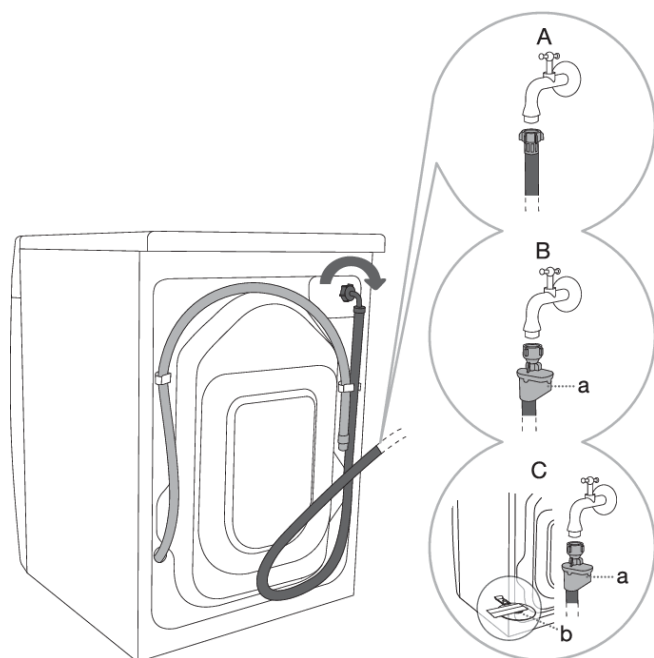

**A** STANDARDNI  
PRIKLJUČEK

**B** AQUA - STOP  
PRIKLJUČEK

**C** POPOLNI AQUA -  
STOP PRIKLJUČEK (S  
PLOVČKOM)

### **INFORMACIJA!**

Za nemoteno delovanje pralnega stroja mora biti tlak vode v vodovodni napeljavi med 0,05 in 0,8 MPa (0,5–8 bar). Minimalni dinamičen tlak vode ugotovite z merjenjem količine iztočene vode.

V 20 sekundah mora iz popolnoma odprte pipe izteči 3 litre vode.

### **INFORMACIJA!**

Dovodno cev je potrebno priviti z roko dovolj močno (max. 2 Nm), da cev tesni. Tesnenje cevi po privitju obvezno preverite. Uporaba klešč ali podobnega orodja pri montaži cevi ni dovoljena zaradi možnosti poškodbe navoja matice.

### **INFORMACIJA!**

Uporabljajte samo dovodno cev, ki je priložena pralnemu stroju. Ne uporabljajte rabljenih ali drugih cevi.

### **INFORMACIJA!**

Pri priklopu dovodne cevi bodite pozorni, da priklopite pipo tako, da bo omogočala zadosten in nemoten dotok vode.

## AQUA - STOP priključek

(odvisno od modela)

Pri poškodbi notranje cevi se vklopi zaporni sistem, ki prekine dovod vode do pralnega stroja. Okence (a) se v tem primeru obarva rdeče. Dovodno cev je potrebno zamenjati.



## POPOLNI AQUA - STOP priključek (s plovčkom)

(odvisno od modela)

Pri poškodbi notranje cevi se vklopi zaporni sistem, ki prekine dovod vode do pralnega stroja. Okence (a) se v tem primeru obarva rdeče. Dovodno cev je potrebno zamenjati.

V primeru prisotnosti vode na dnu pralnega stroja se plovček (b) dvigne in s tem sproži zaporni sistem ter prekine dovod vode do pralnega stroja; pranje se prekine, zapre se dovod vode, stroj vklopi črpalko in javi napako.



## INFORMACIJA!

Če je pretok vode prešibek, se lahko začne **AUTO DOSE** sistem mašiti, kar lahko vodi do okvare delovanja aparata. Ostanki detergenta začnejo zastajati, kar lahko povzroči rast mikroorganizmov, razvije se lahko neprijeten vonj.

## Namestitev cevi za odvod vode

Odvodno cev namestite v umivalnik ali kopalno kad oziroma direktno v odtok (premer cevi odtoka mora biti velik minimalno 4 cm). Konec odvodne cevi je lahko največ 100 cm in najmanj 60 cm od tal. Lahko jo namestite na tri načine (A, B, C).

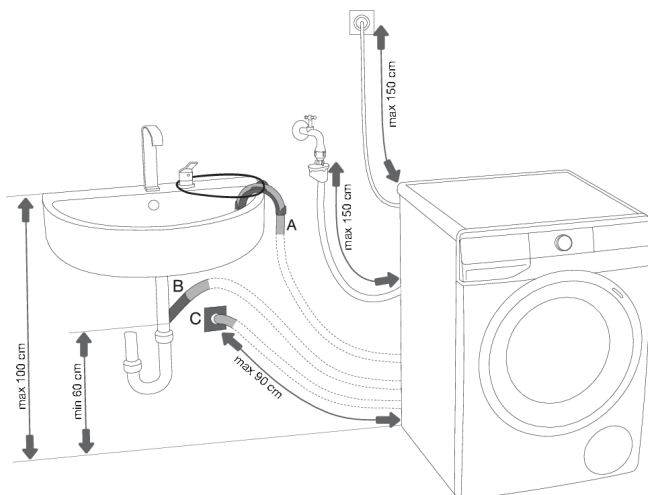

**A** Odvodno cev je možno namestiti v umivalnik ali kopalno kad. Z vrstico pritrdite cev skozi odprtino v kolenu, da ne zdrsne na tla.

**B** Odvodno cev lahko namestite direktno v odtok umivalnika.

**C** Odvodno cev je prav tako možno namestiti v zidni sifonski odtok, ki mora biti pravilno vgrajen, da ga je možno očistiti.

**D** Odvodna cev mora biti pritrjena in zataknjena za zatič na zadnji steni pralnega stroja, kot je prikazano na sliki.

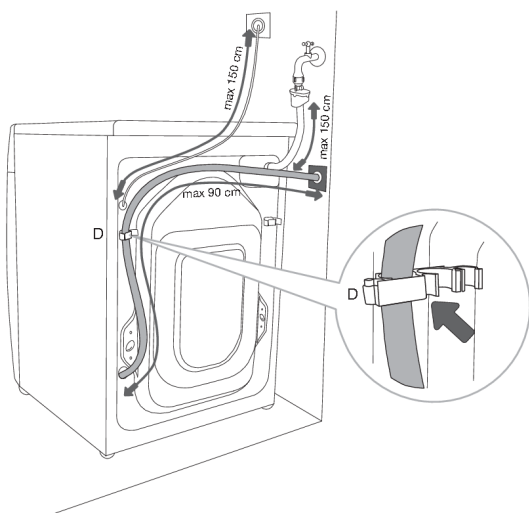

### INFORMACIJA!

V primeru neupoštevanja pravilne pritrditve odvodne cevi ne moremo zagotoviti pravilnega delovanja pralnega stroja.

## Priključitev na električno omrežje

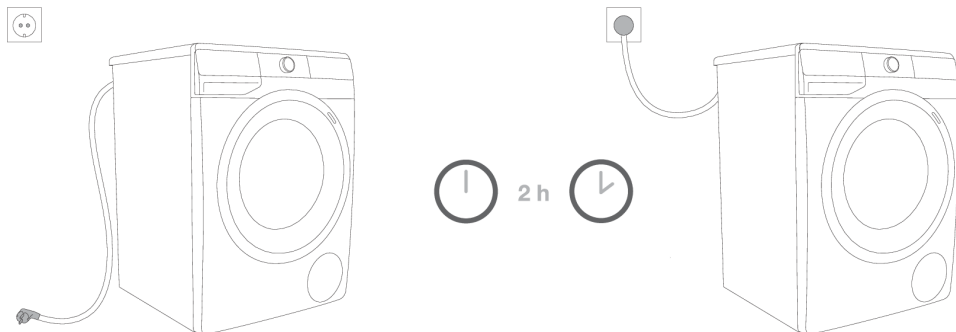

### **ELEKTRIČNI UDAR!**

**Preden priključite pralni stroj na električno omrežje, počakajte vsaj 2 uri, da se segreje na sobno temperaturo.**

Pralni stroj priključite na ozemljeno električno vtičnico. Po postavitvi mora biti zidna vtičnica prosto dosegljiva in mora imeti ozemljitveni kontakt (v skladu z veljavnimi predpisi).

Podatki o vašem pralnem stroju se nahajajo na napisni tablici (glejte poglavje »OPIS PRALNEGA STROJA/Tehnični podatki«).



### **ELEKTRIČNI UDAR!**

**Priporočamo uporabo prenapetostne zaščite (overvoltage protection) za zaščito pred udarom strele.**



### **OPOZORILO!**

Pralnega stroja ni dovoljeno priključiti na električno omrežje s pomočjo podaljška.



### **INFORMACIJA!**

Ne priključite pralnega stroja v vtičnico, namenjeno brivskemu aparatu ali sušilniku za lase.



### **INFORMACIJA!**

Popravila in vzdrževanje, ki se nanašajo na varnost ali zmogljivost, morajo izvesti usposobljeni strokovnjaki.

# PRED PRVO UPORABO

Prepričajte se, da je pralni stroj izključen iz električnega omrežja, nato pa odprite vrata v smeri proti sebi (sliki 1 in 2).

Pred prvo uporabo očistite boben pralnega stroja z mehko vlažno bombažno krpo in vodo ali uporabite program Cotton 90°C (Bombaž 90°C). V bobnu pralnega stroja ne sme biti perila, boben mora biti prazen (sliki 3 in 4).

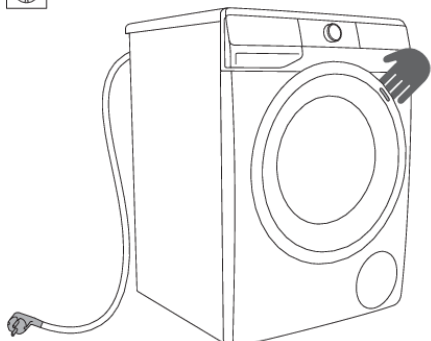

1

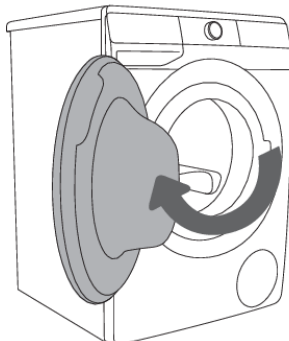

2

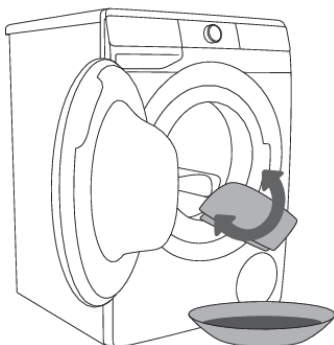

3

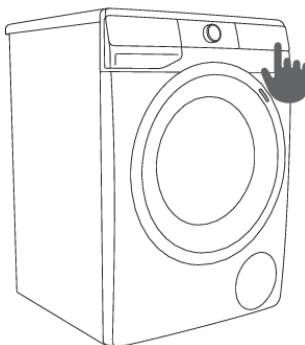

4



## OPOZORILO!

Ne uporabljajte topil ali sredstev za čiščenje, ki lahko poškodujejo pralni stroj (upoštevajte priporočila in opozorila proizvajalcev čistilnih sredstev).

## Povezava aparata z aplikacijo **ConnectLife**

**ConnectLife** je platforma pametnega doma, ki povezuje ljudi, naprave in storitve. Aplikacija **ConnectLife** vsebuje napredne digitalne storitve in brezskrbne rešitve, ki uporabnikom omogočajo spremljanje in nadzor aparatov, prejemanje obvestil s pametnega telefona ter posodabljanje programske opreme (podprte funkcije se razlikujejo glede na vaš aparat in vašo regijo/državo).

Za povezavo vašega pametnega aparata potrebujete domače Wi-Fi omrežje (podprto je samo 2,4 GHz omrežje) in pametni telefon z aplikacijo **ConnectLife**.



Za prenos aplikacije **ConnectLife**, poskenirajte kodo QR ali poiščite **ConnectLife** v svoji priljubljeni trgovini z aplikacijami.

1. Namestite aplikacijo **ConnectLife** in si ustvarite račun.
2. V aplikaciji **ConnectLife** pojdite v meni za dodajanje naprave in izberite ustrezno vrsto naprave. Nato poskenirajte QR kodo (najdete jo na napisni tablici aparata; lahko tudi ročno vnesete AUID/SN številko).
3. Aplikacija vas nato vodi skozi cel postopek povezave aparata s pametnim telefonom.
4. Po uspešni povezavi, lahko aparat upravljate na daljavo preko mobilne aplikacije.

### Koristni nasveti za vašo pametno napravo

#### Kje najdete kodo QR naprave, ki jo zahteva aplikacija med nastavitvijo?

QR kodo najdete na garancijskem listu in na napisni tablici aparata.

#### Kako omogočiti Wi-Fi na napravi?

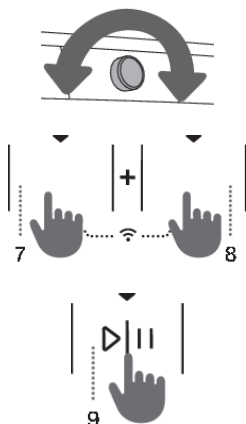

Aparat mora biti vklopljen; gumb za izbiro programa je lahko na kateri koli poziciji; naredite naslednje:

- V aplikaciji **ConnectLife** pojdite v meni za dodajanje naprave.
- Sledite navodilom v aplikaciji **ConnectLife**, kjer boste seznanili telefon in aparat, ter aparat dodali v vaše domače wifi omrežje.
  - Izberite vrsto aparata.
  - Preberite QR kodo (najdete jo na garancijskem listu ali na napisni tablici aparata).
- Na aparatu:
  - Istočasno pritisnite poziciji (7+8). Sproži se odštevanje časa 3-2-1, na aparatu se prikaže **OFF**.
  - Pritisnite pozicijo (8) za vklop Wi-Fi; prikaže se **On**.
  - Pritisnite pozicijo (9) START/PAVZA ▷||. Na aparatu se prikaže **On**.
  - Ponovno pritisnite na pozicijo (9) START/PAVZA ▷||. Na aparatu se začne odštevanje 5 minut.
- V aplikaciji **ConnectLife** vas navodila vodijo skozi postopek, v katerem boste vašemu aparatu vpisali ustrezne podatke za povezavo na vaše domače omrežje.





## Kako omogočiti daljinski zagon naprave?

Gumb za izbiro programa prestavitve na **ConnectLife/REMOTE CONTROL** (upravljanje na daljavo).

Pritisnite na tipko (9) START/PAVZA (vrata morajo biti zaprta).

## Kako dodate uporabnika?



Aparat mora biti vklopljen; gumb za izbiro programa je lahko na kateri koli poziciji; naredite naslednje:

- V aplikaciji **ConnectLife** pojdite v meni za dodajanje naprave.
- Sledite navodilom v aplikaciji **ConnectLife**, kjer boste seznanili telefon in aparat.
  - Izberite vrsto aparata.
  - Preberite QR kodo (najdete jo na garancijskem listu ali na napisni tablici aparata).
- Na aparatu:
  - Istočasno pritisnite poziciji (7+8). Sproži se odštevanje časa 3-2-1, na aparatu se prikaže .
  - Pritisnite pozicijo (8); prikaže se .
  - Pritisnite pozicijo (9) START/PAVZA . Na aparatu se začne odštevanje 3 minute.
- Nastavitve dokončate in potrdite v aplikaciji.

## Kako odstranite uporabnike (UnPair)?

Aparat mora biti vklopljen; gumb za izbiro programa je lahko na kateri koli poziciji; naredite naslednje:

Na aparatu:

- Istočasno pritisnite poziciji (7+8). Sproži se odštevanje časa 3-2-1, na aparatu se prikaže .
- Zaporedoma pritisnite pozicijo (8); dokler se na aparatu ne prikaže .
- Pritisnite pozicijo (9) START/PAVZA . Na aparatu se začne odštevanje 1 minuto.

## **INFORMACIJA!**

S tem korakom boste odstranili vse aktivne uporabnike naprave. Če boste ponovno želeli aparat upravljati na daljavo, boste morali ponoviti postopek dodajanja uporabnika .

## Kateri usmerjevalnik Wi-Fi je mogoče uporabiti?

Podprta so samo omrežja 2,4 GHz. Če med nastavitvijo povezave aplikacija **ConnectLife** ne najde vašega domačega omrežja, preverite:

- ali vaš usmerjevalnik ustreza frekvenci 2,4 GHz,
- ali je vase omrežje skrito in
- ali je signal dovolj močan.

## Imate vprašanja?

Obiščite nas na [www.connectlife.io](http://www.connectlife.io) ali nas kontaktirajte na [hello@connectlife.io](mailto:hello@connectlife.io).

## Nadgradnja programske opreme na daljavo

Možnosti posodobitve programske opreme preverite v aplikaciji **ConnectLife**.

# KORAKI PRANJA (1–7)

## 1. Korak: Upoštevajte etikete na perilu

<b>Običajno pranje; Občutljivo perilo</b>			
	Maks. pranje 95°C		Maks. pranje 40°C
	Maks. pranje 60°C		Maks. pranje 30°C
<b>Beljenje</b>			Ročno pranje
	Beljenje v hladni vodi		Beljenje ni dovoljeno
<b>Kemično čiščenje</b>			
	Kemično čiščenje z vsemi sredstvi		Petrolej R11, R113
	Kemično čiščenje v kerozinu, v čistem alkoholu in v R113		Kemično čiščenje ni dovoljeno
<b>Likanje</b>			
	Vroče likanje maks. 200°C		Vroče likanje maks. 110°C
	Vroče likanje maks. 150°C		Likanje ni dovoljeno
<b>Sušenje</b>			
	Položite na ravno podlago		Visoka temp.
	Obesite mokro		Nizka temp.
	Obesite		Sušenje v sušilnem stroju ni dovoljeno

## 2. Korak: Priprava na pranje perila

1. Razvrstite perilo po vrsti tkanin, barvi, stopnji umazanosti in dovoljeni temperaturi pranja (glejte TABELO PROGRAMOV).
2. Perilo, ki oddaja vlakna oziroma »mucke«, perite ločeno od ostalega perila.
3. Zaprite gumbe in zadrge, zavežite trakove ter žepe obrnite navzven, odstranite razne kovinske pripombe, ki bi lahko poškodovale perilo, notranjost pralnega stroja ali zamašile odtok.
4. Zelo občutljivo perilo in manjše kose perila dajte v namensko tekstilno vrečko. (Namensko tekstilno vrečko je možno dokupiti.)

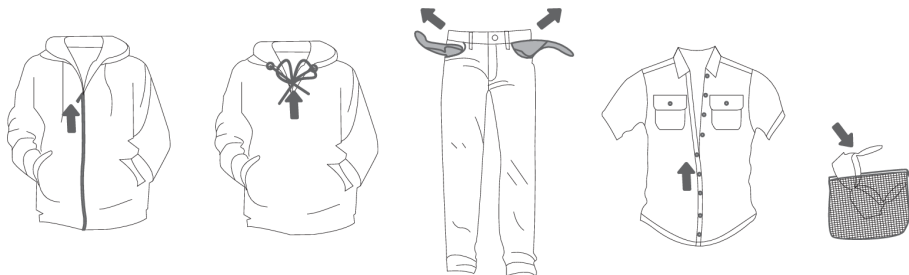

## Vklop pralnega stroja

S priključno vrvico priklopite pralni stroj na električno omrežje in ga priklopite na vodovodno omrežje.

Za vklop aparata zavrtite gumb za izbiro programa (1) na katerokoli pozicijo.

Pri nekaterih modelih se ob vklopu pralnega stroja osvetli tudi boben pralnega stroja za 5 minut (slika 2).

Lučka v bobnu pralnega stroja lahko svetli tudi med delovanjem, če pritisnete tipko (9) START/PAVZA ▷||

(Lučka v bobnu pralnega stroja ni primerna za nobeno drugo uporabo.)

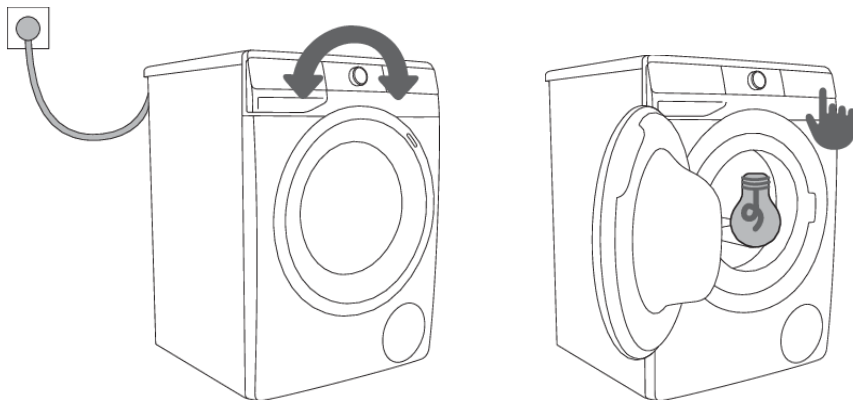

1

2

### INFORMACIJA!

Lučko v bobnu pralnega stroja lahko zamenja samo proizvajalec, serviser ali pooblaščen oseba.

## Polnjenje pralnega stroja

Odprite vrata pralnega stroja v smeri proti sebi (slika 1).

Perilo vložite v boben (pred tem se prepričajte, da je boben prazen) (slika 2).

Pazite, da med vrati in gumijastim tesnilom vrat ne ostane noben kos perila.

Zaprte vrata pralnega stroja (slika 3).

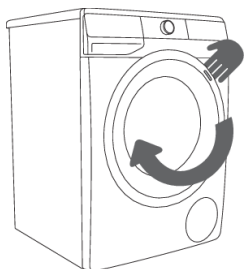

**1**

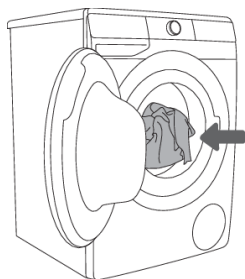

**2**

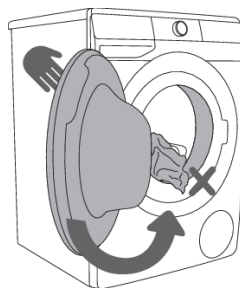

**2**

Ne preobremenite bobna! Glejte TABELO PROGRAMOV in upoštevajte nazivno polnitev, ki je navedena na napisni tablici.

Če bo boben pralnega stroja prepoln, bo perilo slabše oprano.

### 3. Korak: Izbira pralnega programa

**Program** izberete z vrtenjem gumba (1) za izbiro programa v levo ali desno (glede na vrsto/umazanost perila). Glejte TABELO PROGRAMOV.

Lučka sveti ob izbranem programu.

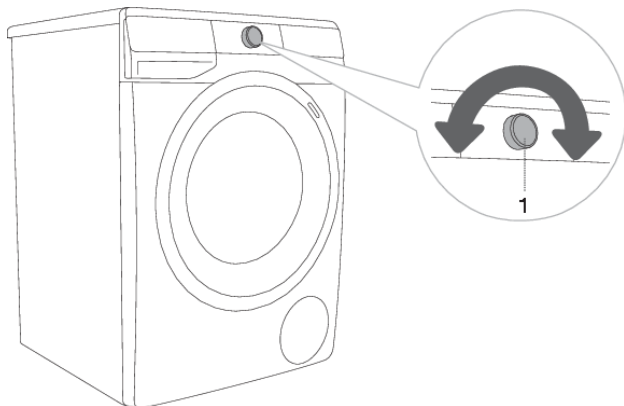

 **INFORMACIJA!**

Gumb (1) za izbiro programa se med delovanjem ne vrti samodejno.







 **INFORMACIJA!**





Pralni programi so celoviti programi, kjer potekajo vse faze pranja, vključno z mehčanjem in ožemanjem (to ne velja za Delne programe).







 **INFORMACIJA!**

Delni programi so samostojni programi. Uporabite jih, če ne potrebujete celotnega pralnega programa.

## Tabela programov

Program	Maks. polnitev	Max. obrati ožemanja	Opis programa
 <b>Cotton white</b> <b>(Bombaž belo)</b> 40°C–90°C	*MAX	MAX <sup>1)</sup>	<p>Program za pranje belega bombažnega perila, brisač, posteljnine, majic, ...</p> <p>Temperaturo lahko izbirate, zato upoštevajte navodila na etiketi, ki so označena na oblačilih. Hitrost centrifuge lahko izberete.</p> <p>Čas programa in količina vode se prilagodita glede na količino perila.</p> <p>Za zmanjšanje zmečkanosti oblačil pred začetkom pranja pritisnite tipko (8) <b>EXTRAS</b> (DODATNE FUNKCIJE) in izberite funkcijo <b>STEAM</b> (PARA) in/ali <b>ANTI CREASE</b> (PROTI MEČKANJU).</p>
 <b>Colour</b> <b>(Barvno)</b> cold–60°C	*MAX	MAX <sup>1)</sup>	<p>Program za barvno perilo iz bombaža.</p> <p>Temperaturo lahko prosto izbirate, zato upoštevajte navodila za pranje, ki so označena na oblačilih.</p> <p>Hitrost centrifuge lahko izberete. Čas programa in količina vode se prilagodita glede na količino perila.</p>
 <b>Mix Synthetics</b> <b>(Mešano perilo/Sintetika)</b> cold–60°C	3,5 kg	1200 <sup>2)</sup>	<p>Pralni program za občutljiva oblačila iz sintetičnih in mešanih vlaken ali viskoze ter za preprosto nego bombaža. Upoštevajte navodila za pranje, ki so označena na oblačilih.</p>
 <b>Wool&amp;Hand</b> <b>(Volna&amp;Ročno pranje)</b> cold–40°C	2 kg	800	<p>Nežen pralni program za pranje volne, svile in oblačil, ki zahtevajo ročno pranje. Najvišja temperatura je 40°C. Ta program ima kratko centrifugiranje. Največja hitrost centrifugiranja je 800 vrt./min.</p>
 <b>Eco 40-60</b>	*MAX	MAX <sup>1)</sup>	<p>Normalno umazano bombažno perilo, ki ga lahko perete tako na 40°C kot na 60°C.</p>
 <b>Power 59 32'</b> 40°C	4 kg	MAX <sup>1)</sup>	<p>Program za manjše količine manj umazanega perila. Pranje poteka z intenzivnim mencanjem in maksimalnimi možnimi vrtljaji ožemanja. Program traja 59 minut. Ob uporabi funkcije <b>FAST</b> (HITRO) program traja 32 minut.</p>
 <b>Speed 20'</b> <b>(Hitro pranje 20')</b> 30°C	2,5 kg	1000 <sup>2)</sup>	<p>Hiter pralni program za pranje perila, ki potrebuje samo osvežitev.</p>

Program	Maks. polnitev	Max. obrati ožemanja	Opis programa
 <b>Drum clean</b> <b>(Samočistilni program)</b>	0 kg		<p>Program se uporablja za čiščenje bobna in odstranitev ostankov pralnega sredstva in bakterij. Program izberete tako, da zavrte gumb za izbiro programa v levo ali v desno in se postavite na pozicijo Drum clean (Samočistilni program). Drugih dodatnih funkcij ni možno izbrati.</p> <p>Boben mora biti prazen. <b>Ne dodajajte pralnega in mehčalnega sredstva!</b> Dodate lahko malo alkoholnega kisa (pribl. 2 dcl) ali sodo bikarbono (1 žlica oziroma 15 g). Priporočamo, da program uporabite vsaj enkrat mesečno. Sredstva lahko dodate v prekat za ročno doziranje ali v boben.</p>
 <b>Spin Drain</b> <b>(Obrati centrifuge (ožemanja)   Črpanje)</b> <b>(Delni program)</b>	/	MAX <sup>1)</sup>	<p>Program se uporablja, če želite perilo samo ožeti. Če želite samo izčrpati vodo iz pralnega stroja, brez ožemanja, pritisnite na pozicijo (3) <b>SPIN</b> toliko časa, da ne sveti noben indikator (lučka).</p>
 <b>Rinse&amp;Softening</b> <b>(Izpiranje&amp;Mehčanje)</b> <b>(Delni program)</b>	/	MAX <sup>1)</sup>	<p>Za mehčanje, škrobljenje ali impregniranje opranega perila. Uporabite ga lahko tudi kot izpiranje, vendar brez dodanega sredstva za mehčanje perila. Zaključite se s končnim ožemanjem.</p> <p>Možno je izbrati <b>WATER+</b> (DODATNA VODA) z izbiro Dodatne funkcije (pred začetkom pranja pritisnite tipko (8) <b>EXTRAS</b> (DODATNE FUNKCIJE).</p>
 <b>Baby</b> <b>(Otroška oblačila)</b> 40°C–90°C	*MAX	MAX <sup>1)</sup>	<p>Za pranje oblačil, ki so potrebna posebne nege, kot so oblačila za dojenčke.</p> <p>Priporočamo, da oblačila obrnete navzven, saj se tako dobro izperejo tudi kožne luske ali ostanki negovalnih izdelkov. Program je kombinacija daljšega segrevanja in dodatnega izpiranja, kar omogoča odstranjevanje ostankov detergentov. Pralni program vključuje avtomatsko predpranje in dodatna izpiranja.</p> <p>Če želite perilo obdelati s paro, pred začetkom pranja pritisnite tipko (8) <b>EXTRAS</b> (DODATNE FUNKCIJE) in izberite funkcijo <b>STEAM</b> (PARA).</p>

Program		Maks. polnitev	Max. obrati ožemanja	Opis programa
	<b>Shirts</b>  <b>(Srajce s paro)</b> cold-40°C	3,5 kg	1200 <sup>2)</sup>	Program za pranje oblačil iz bombaža, mikrovlačen in sintetike, za pranje ovratnikov in manšet. Pranje poteka pri nizki temperaturi, večji količini vode in z nežnim mečanjem. Prednastavljena hitrost centrifugiranja je 800 vrt./min. Če želite perilo obdelati s paro, pred začetkom pranja pritisnite tipko (8) <b>EXTRAS</b> (DODATNE FUNKCIJE) in izberite funkcijo <b>STEAM</b> (PARA).
	<b>Sports</b> <b>(Športna oblačila)</b> cold-40°C	3,5 kg	1200 <sup>2)</sup>	Program za pranje športnih oblačil iz bombaža, mikrovlačen in sintetike pri nižjih obratih ožemanja in s kratkim končnim ožemanjem.
	<b>Extra hygiene</b>  40°C-90°C	*MAX	MAX <sup>1)</sup>	Pralni program za pranje bombažnih oblačil, ki so potrebna posebne nege, kot so oblačila za ljudi, ki imajo zelo občutljivo kožo in alergije. Priporočamo, da oblačila obrnete navzven, saj se tako dobro izperejo tudi kožne luske ali ostanki. Če želite perilo obdelati s paro, pred začetkom pranja pritisnite tipko (8) <b>EXTRAS</b> (DODATNE FUNKCIJE) in izberite funkcijo <b>STEAM</b> (PARA).
	<b>Remote control</b> <b>(Upravljanje na daljavo)</b>			Z Remote control programom upravljate aparat na daljavo (preko telefona). Možno je izbrati vse programe vašega aparata (glejte poglavji »PRED PRVO UPORABO/Povezava aparata z Wi-Fi omrežjem« in »KORAKI PRANJA (1-7)/3. Korak: Upravljanje pranja na daljavo z aplikacijo«). V aplikaciji lahko izberete tudi dodatne programe.

\* Maksimalna deklarirana polnitev (MAX) – glejte napisno tablico

/ Poljubna polnitev (0 kg – MAX kg)

1) Maksimalni obrati ožemanja (MAX) – glejte napisno tablico

2) Odvisno od modela

cold Hladno pranje





#### **INFORMACIJA!**

Obvezno izklopite ADS, kadar ročno dozirate praškasta ali tekoča pralna sredstva in jih dozirate po navodilih proizvajalca glede na temperaturo pranja, izbran program pranja, umazanost perila in trdoto vode.

Kadar pride do prekomernega penjenja v pralnem stroju oziroma do izliva pene skozi dozirno posodo, je potrebno oprano perilo temeljito izprati. Izberite pralni program z večjo količino vode brez uporabe pralnega sredstva.



#### **INFORMACIJA!**

Maksimalna količina pranja v kg (za program Bombaž) je navedena na napisni tablici pralnega stroja (glejte poglavje »OPIS PRALNEGA STROJA/Tehnični podatki«).



#### **INFORMACIJA!**

Maksimalna oziroma nazivna polnitev velja za perilo pripravljeno po standardu IEC 60456.



#### **INFORMACIJA!**

Za boljši učinek pranja priporočamo na programih za Bombaž 2/3 polnitev.



#### **INFORMACIJA!**

Zaradi nizke temperature vode, nizke omrežne napetosti in različne polnitve perila se lahko čas pranja spreminja, kar se sproti korigira na prikazovalniku (display-u).

## **Optimiranje časa med programom**

Pralni stroj s pomočjo napredne tehnologije zazna količino polnitve v začetni fazi pranja. Po detekciji (zaznavanju) polnitve pralni stroj prilagodi čas trajanja programa.

## **Pralni program s paro**

Dodajanje pare v zadnjem koraku pranja omogoča rahljanje oblačil, rahlo dezinfekcijo oblačil in odstranjevanje nekaterih alergenov. Po uporabi takšnega programa so oblačila mehka, voljna, pripravljena na manj likanja in bolj sveža.

Uporaba pare vam omogoča (pritisek na pozicijo 8), da lahko izpustite dodajanje mehčalca ali pa zmanjšate njegovo količino.

Za boljši učinek delovanja pare na perilo priporočamo zmanjšano oz. polovično polnitev.

## **Funkcija AirDry**

(odvisno od modela)

**AIRDY** je funkcija sušenja notranosti pralnega stroja in predala dozirne posode brez perila v stroju. Namen sušenja je zmanjševanje in preprečevanje pogojev za nastanek plesni in razvoja mikrobov, ki povzročajo neprijeten vonj opranih oblačil.

Priporočamo, da se funkcija izvede enkrat na teden. Postopek sušenja traja več ur, poraba električne energije je majhna.

Ko se funkcija **AIRDY** izvede do konca, so v pralnem stroju in njegovih delih še vedno lahko prisotne vodne kapljice, kar je povsem normalno. Učinkovitost sušenja notranosti pralnega stroja je odvisna od relativne vlažnosti v prostoru, od ostanka vlage opranega perila, količine oblačil pri zadnjem pranju, ipd.

Funkcijo **AIRDRY** lahko vklopite le preko aplikacije **ConnectLife**  na telefonu. (Glejte poglavje »KORAKI PRANJA (1–7)/3. Korak: Upravljanje pranja na daljavo z aplikacijo«.)

# Upravljanje pranja na daljavo z aplikacijo

## **INFORMACIJA!**

Glejte poglavje KORAKI PRANJA (1–7) in upoštevajte koraka 1 in 2.

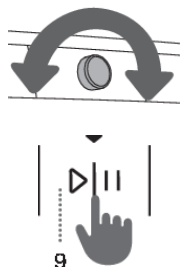

Na aparatu:

1. Zaprite vrata pralnega stroja in zaprite dozirno posodo.
2. Gumb za izbiro programa zavrtite na **ConnectLife/REMOTE CONTROL** (upravljanje na daljavo).
3. Pritisnite pozicijo (9) START/PAVZA. Vrata aparata se zaklenejo, vklopi se indikator za upravljanje na daljavo **REMOTE START** (ZAGON NA DALJAVO).

Upravljanje na daljavo vam je na voljo naslednjih 24 ur, tudi ko aparat preide v stanje pripravljenosti. Vrata so v tem času zaklenjena, zato jih ni mogoče odpreti. Upravljanje na daljavo prekinemo s pritiskom na pozicijo (9) START/PAVZA .

Upravljanje aparata nadaljujete v aplikaciji **ConnectLife**, kjer lahko izbirate med več možnostmi (izbor, zagon, spremljanje in ustavitve programa, dodatne nastavitve, ...)

## **INFORMACIJA!**

Proces pranja se lahko upravlja/spremlja preko aplikacije.

## **INFORMACIJA!**

Delovanje pralnega stroja lahko preko aplikacije prekinete ali ustavite z izbiro STOP/ADD CLOTHES/PAUSE ...

Nekatere možnosti lahko na daljavo opravite v celoti, nekatere pa potrebujejo vašo fizično prisotnost, kot je na primer dodajanje perila med pralnim ciklom (ADD CLOTHES).

## **INFORMACIJA!**

Aparat lahko preko telefona upravljate tudi, če s telefonom niste povezani v isto Wi-Fi omrežje kot vaš aparat (telefon mora imeti zgolj aktivno internetno povezavo). To pomeni, da lahko aparat upravljate tudi, ko ste na poti.

## **INFORMACIJA!**

Aparat lahko upravljate z več telefoni. Z vsemi telefoni, ki so povezani z aparatom, lahko upravljate in spremljate delovanje aparata ne glede na to, kateri uporabnik je sprožil pranje. Aparat lahko hkrati povežete/upravljate z več različnimi **ConnectLife**  uporabniškimi računi.

## **INFORMACIJA!**

Ko ste zagnali aparat preko telefona, lahko oseba, ki se nahaja ob aparatu, le-tega fizično ugasne oz. upravlja, vas pa aplikacija o tem obvesti. V tem primeru upravljanje aparata preko vašega telefona ni več mogoče. Če bi želeli ponovno upravljati aparat preko telefona, morate ponoviti vse potrebne korake.

## 4. Korak: Izbira nastavitvev

Večina programov ima osnovne nastavitve, ki jih je možno spreminjati.

Nastavitve spremenite s pritiskom na izbrano funkcijo (pred pritiskom na tipko (9) START/PAVZA ▷||). Funkcije, ki jih je pri izbranem pralnem programu mogoče spreminjati, so delno osvetljene.

Nekaterih nastavitvev na določenih programih ni možno izbrati, na kar vas opozori neosvetljena nastavitvev in utripajoča lučka ob pritisku (glejte TABELO FUNKCIJ).

Opisi indikatorjev funkcij pri izbranem pralnem programu:

- **osvetljene** (Osnovna/prednastavljena nastavitvev);
- **delno osvetljene** (Funkcije, ki jih je mogoče spreminjati) in
- **neosvetljene** (Funkcije, ki jih ni mogoče izbrati).

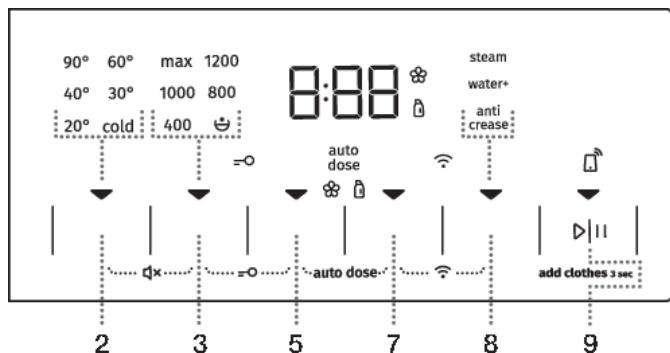

### TEMP. (TEMPERATURA PRANJA)

Za spreminjanje temperature na izbranem programu.

Vsak program ima prednastavljeno temperaturo, ki jo je možno spreminjati s pritiskanjem na tipko (2) **TEMP.** (TEMPERATURA PRANJA).

Izbrana temperatura se osvetli.



### SPIN (OBRATI CENTRIFUGE—OŽEMANJA/ČRPALKA STOP/ČRPANJE)

Za spreminjanje obratov ožemanja. Vsak program (razen program Drum clean (Samočistilni program)) ima prednastavljene obrate ožemanja, ki jih je možno spreminjati s pritiskanjem na pozicijo (3) **SPIN** (OBRATI CENTRIFUGE—OŽEMANJA/ČRPALKA STOP/ČRPANJE).

V primeru izbire Črpanja brez ožemanja na prikazovalniku ne sveti noben indikator (lučka). Skrajša se čas pranja.

V primeru izbire »Črpalka stop« se na prikazovalniku (display-u) prikaže ☺.

»Črpalko stop« ☺ vklopite, ko želite, da perilo ostane namočeno v zadnji izpiralni vodi, kar preprečuje zmečkanost, kadar ga ne morete vzeti iz pralnega stroja takoj po končanem pranju. Nastavite lahko željene obrate ožemanja. Za nadaljevanje programa pritisnite tipko (9) **START/PAVZA** ▷||, ki sveti. Izvede se črpanje vode in končno ožemanje.



### **FAST (HITRO)**

V primeru vklopa funkcije **FAST (HITRO)** se bo pralni program izvedel s krajšim časom pranja. Možni sta dve izbiri (odvisno od izbranega pralnega programa).

Po izbiri funkcije **FAST (HITRO)** se indikator (lučka) ▼ funkcije spremeni iz delno v polno osvetljen simbol in na prikazovalniku se korigira končni čas programa.

V kolikor želimo še dodatno skrajšati pralni program, pritisnemo tipko (5) **FAST (HITRO)** še 1-krat.

V kolikor ponovno pritisnemo tipko, se nastavev ponastavi.

Prvi pritisk – **FAST (HITRO)**

Drugi pritisk – **SUPER FAST (SUPER HITRO)**

Tretji pritisk – **DEFAULT (PONASTAVITEV)**

Za program Bombaž priporočamo polovično polnitev.



### **DELAY END (ZAKASNITEV KONCA PRANJA)**

S pritiskanjem na pozicijo (7) **DELAY END (ZAKASNITEV KONCA PRANJA)** je možna nastavev konca pranja do 24h.

Postopek nastavitve:

- Izberite želeni program in dodatne funkcije.
- Pritisnite na pozicijo (7) **DELAY END (ZAKASNITEV KONCA PRANJA)** za vklop funkcije.
- S ponovnim pritiskom na pozicijo nastavite želeno zakasnitev konca pranja (možna izbira v korakih 30' do 6 ur, nato v korakih po 1h do 24h.)
- Funkcija prične delovati po pritisku tipke (9) **START/PAVZA** ▶||.

Pralni stroj začne z odštevanjem časa. Ko čas odštevanja doseže čas pralnega programa (npr. 2:30), se avtomatsko prične program pranja.

Za prekinitev ali spremembo zakasnitve konca pranja zavrtite gumb za izbiro pralnega programa (1) na pozicijo **OFF** ☺ za najmanj dve sekundi.

Za hitri preklic zakasnitev konca pranja držite 3 sekunde na poziciji (7) **DELAY END (ZAKASNITEV KONCA PRANJA)**. Pralni program se nadaljuje.

Primer nastavitve funkcije:

Če želite, da se program pranja konča ob 6. uri zjutraj in je sedaj ura 21.00, potem nastavite zakasnitev **DELAY END (ZAKASNITEV KONCA PRANJA)** na 9 ur.



### **INFORMACIJA!**

Nekaterih nastavitvev na določenih programih ni možno izbrati, na kar vas opozori neosvetljena nastavev na prikazovalniku (display-u), zvočni signal in utripajoča lučka na tipki ob pritisku (glejte TABELO FUNKCIJ).



### **INFORMACIJA!**

Funkcije vklopite/izklopite s pritiskom na izbrano funkcijo (pred pritiskom na tipko (9) **START/PAVZA** ). Pri izbranih funkcijah na displayu sveti indikator (lučka).

## Nastavitve s kombinacijo pritiska dveh tipk hkrati

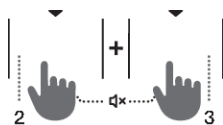
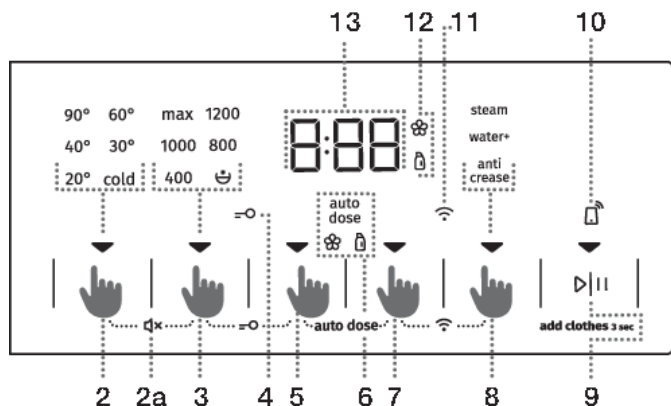

### IZKLOP ZVOKA

Za izklop zvoka istočasno pritisnite (2) **TEMP.** (TEMPERATURA PRANJA) in (3) **SPIN** (OBRATI CENTRIFUGE—OŽEMANJA/ČRPALKA STOP/ČRPANJE) za najmanj 3 sekunde.

Izbira se potrdi z zvočnim signalom.

Za ponoven vklop zvoka držite poziciji (2) in (3) za najmanj 3 sekunde. Če zvok izklopite, ob koncu pralnega programa ni zvočnega opozorila.

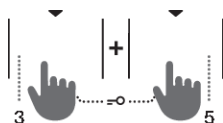

### OTROŠKA ZAŠČITA

Za zagotavljanje varnosti. Vključite jo z istočasnim pritiskom na poziciji (3) **SPIN** (OBRATI CENTRIFUGE—OŽEMANJA/ČRPALKA STOP/ČRPANJE) in (5) **FAST** (HITRO) za najmanj 3 sekunde. Na prikazovalniku (display-u) se prikazuje odševanje časa. Izbira se potrdi z zvočnim signalom in z vklopom signalne lučke (sveti simbol ☺ (4)). Z enakim postopkom otroško zaščito tudi izklopite. Dokler je otroška zaščita vključena, ne morete spremeniti programa, nastavitvev ali dodatnih funkcij.

Otroška zaščita ostane aktivna tudi po izklopu pralnega stroja. Zaradi varnostnih razlogov otroška zaščita ne preprečuje izklopa pralnega stroja s postavitvijo gumba za izbiro pralnega programa (1) na pozicijo **OFF** ☺. Če se gumb med aktivirano otroško zaščito prestavi na pozicijo **OFF** ☺, pralni program preide v stanje pavze. Nadaljevanje programa aktivirate s spremembo pozicije gumba in s pritiskom na tipko (9) **START/PAVZA** ▷||. Če želite izbrati nov program, morate otroško zaščito izklopiti.

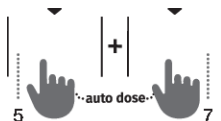

## AUTO DOSE MENI

**AUTO DOSE** sistem (v nadaljevanju **ADS**) v vašem pralnem stroju vam poleg prekata za ročno dodajanje pralnega sredstva omogoča hranjenje in doziranje mehčalnega in tekočega pralnega sredstva v ločenih rezervoarjih, ki se nahajata v dozirni posodi. V **ADS** meni vstopamo z istočasnim pritiskom na poziciji (5) **FAST** (HITRO) in (7) **DELAY END** (ZAKASNITEV KONCA PRANJA).

Kadar je funkcija **ADS** omogočena, bo aparat samodejno doziral pralno in mehčalno sredstvo.

Količina uporabljenega pralnega oz. mehčalnega sredstva je odvisna od:

- **Trdote vode** (na voljo so: mehka, srednja in trda). Osnovna/prednastavljena je srednja trdota vode, ki jo lahko uporabnik spremeni. Glejte poglavje »PREKINITVE IN SPREMINANJE PROGRAMA/Meni osebnih nastavitvev«.); za pravilno delovanje funkcije **ADS** se priporoča nastavev trdote vode.
- **Izbranega programa pranja.**
- **Količine perila (polnitve)** – pralni stroj izvede meritev polnitve pri vsakokratni uporabi funkcije ADS.
- **Nastavljene stopnje doziranja v ADS.**

Za pravilno delovanje funkcije **ADS** je potrebno najprej izvesti 2. KORAK (priprava perila, vklop in polnjenje pralnega stroja) in 3. KORAK (izbira pralnega programa). Prav tako je za pravilno delovanje funkcije **ADS** potrebno napolniti oba rezervoarja sistema **ADS** v dozirni posodi (glejte opis v nadaljevanju).



## Wi-Fi MENI

Wi-Fi meni boste uporabljali za povezovanje aparata ter za upravljanje na daljavo.

Gumb za izbiro programa (1) zavrtite na katero koli pozicijo, razen na pozicijo **OFF** ☹.

Za 3 sekunde istočasno pritisnite poziciji (7) **DELAY END** (ZAKASNITEV KONCA PRANJA) in (8) **EXTRAS** (DODATNE FUNKCIJE), vstopili ste v nastavitveni meni za Wi-Fi.

S 3-sekundnim istočasnim pritiskom na poziciji (7) in (8) lahko naredite korak nazaj.

S tipko (8) **EXTRAS** (DODATNE FUNKCIJE) izberite možne funkcije. S tipko (9) **START/PAVZA** ▶|| izbiro potrdite.

### Možne nastavitve:

- **OFF/On** **OFF** / **On** – izklop, vklop povezljivosti aparata.
- **Con** **Con** – aparat je 5 minut pripravljen za povezovanje v Wi-Fi omrežje.
- **PAR** **PAR** – aparat je 3 minute pripravljen, da se uporabnik poveže s **ConnectLife** aplikacijo. Funkcija bo aktivna le v primeru, ko ste aparat že povezali v svoje Wi-Fi omrežje.



- **UnP**  – odstrani vse uporabnike.



**INFORMACIJA!**

Po izklopu pralnega stroja se vse dodatne nastavitve vrnejo na osnovne oziroma osebne nastavitve.

Funkcij otroška zaščita in izklop zvoka 10 sekund po vklopu ni možno aktivirati/deaktivirati.

# AUTO DOSE sistem







## Nastavitev stopnje doziranja mehčalnega in tekočega pralnega sredstva

Po tem, ko ste izbrali želeni program, naredite naslednje:

1. Z istočasnim pritiskom na poziciji (5) **FAST** (HITRO) in (7) **DELAY END** (ZAKASNITEV KONCA PRANJA) za najmanj 3 sekunde vstopite v **ADS** meni.

Na prikazovalniku (display-u) se prikazuje odštevanje časa 3-2-1, zasveti simbol , na display-u (13) se pokažeta indikatorja za stopnjo mehčalnega in tekočega pralnega sredstva.

2. Z zaporednim pritiskanjem na pozicijo (5) **FAST** (HITRO) nastavite stopnjo za mehčalno sredstvo. Osvetljen simbol treh črtic na levi strani display-a (13) prikazuje stopnjo doziranja mehčalnega sredstva, pri čemer 1 polno osvetljena črtica pomeni majhno stopnjo doziranja, 2 polno osvetljeni črtici pomenita srednjo stopnjo doziranja, 3 polno osvetljene črtice pa večjo stopnjo doziranja mehčalnega sredstva. Z naslednjim pritiskom na pozicijo (5) **FAST** (HITRO) se pojavi 0, s čimer **ADS** za mehčalno sredstvo izklopite (aparatus med pranjem ne bo zajel mehčalnega sredstva). Ko izstopite iz menija, se na display-u izpiše »**SAVED**« (»shranjeno«), nastavitve se shranijo. Izhod iz menija **ADS** se zgodi na enega od naslednjih načinov:
  - z vrtenjem gumba (1) na katero koli pozicijo,
  - z istočasnim pritiskom na poziciji (5) **FAST** (HITRO) in (7) **DELAY END** (ZAKASNITEV KONCA PRANJA) za 3 sekunde ali
  - samodejno po 5 sekundah neaktivnosti.
3. Z zaporednim pritiskanjem na pozicijo (7) **DELAY END** (ZAKASNITEV KONCA PRANJA) po enakem postopku nastavite želeno stopnjo doziranja za tekoče pralno sredstvo; osvetljuje se črtice na desni strani display-a (13).

Prikaz stopnje doziranja	
	indikatorja za nivo količine mehčalnega (levo) in tekočega pralnega sredstva (desno)
	privzeta stopnja doziranja tekočega mehčalnega sredstva (levo) oz. tekočega pralnega sredstva (desno)
	majhna stopnja doziranja tekočega mehčalnega sredstva (levo) oz. tekočega pralnega sredstva (desno)
	srednja stopnja doziranja tekočega mehčalnega sredstva (levo) oz. tekočega pralnega sredstva (desno)
	večja stopnja doziranja tekočega mehčalnega sredstva (levo) oz. tekočega pralnega sredstva (desno)
	izklopljeno doziranje mehčalnega sredstva (levo) oz. tekočega pralnega sredstva (desno)

### **INFORMACIJA!**

**ADS** lahko izklopite na vsakem programu posebej.

Če stopnjo doziranja tako za mehčalno kot za tekoče pralno sredstvo po zgoraj opisanem postopku nastavimo na »**OFF**«  (»izklopljeno«), se **ADS** na dotičnem programu izklopi, vendar ostane aktiven na ostalih pralnih programih, kjer je **ADS** omogočen.

## INFORMACIJA!

Na programih, kjer je **ADS** vklopljen, je simbol  polno osvetljen.

Kadar je simbol delno osvetljen, je funkcijo na danem programu mogoče izbrati. Kadar simbol ni osvetljen, na danem programu funkcije ni mogoče izbrati.

Če želite preveriti ali ponovno nastaviti stopnjo doziranja za mehčalno oz. tekoče pralno sredstvo, ponovite korake od točke 1.

## INFORMACIJA!

Uporabljajte samo tekoča pralna in mehčalna sredstva ali gele, ki so s strani proizvajalca priporočena za uporabo v aparatih za avtomatsko doziranje.

Ne mešajte različnih tekočih pralnih ali mehčalnih sredstev. Če menjate tekoče sredstvo (vrsta, proizvajalec, ...), popolnoma izpraznite dozirno posodo in očistite prekata rezervoarja dozirne posode (glejte poglavje »ČIŠČENJE IN VZDRŽEVANJE/Čiščenje dozirne posode«). **Ne mešajte detergenta in mehčalca.**

Ne uporabljajte koncentriranih ali močno zgoščenih pralnih ali mehčalnih sredstev (najvišja dovoljena viskoznost je 800 mPa.s). Njihova uporaba je možna, če jih razredčite z vodo.

Da preprečite zasušitev dozirne posode, ne puščajte pokrova dozirne posode dlje časa odprtega. Priporočamo, da tekoče pralno oz. mehčalno sredstvo nalijete le do oznake **MAX** v prekatih.

## OPOZORILO!



Ne uporabljajte nobenih izdelkov na osnovi topil, jedkih snovi ali snovi, ki oddajajo pline (npr. tekoče belilo).

## OPOZORILO!

Praškastega pralnega sredstva ne dajajte v prekat sistema **ADS**.

## Polnjenje dozirne posode

Ko boste prvič želeli uporabiti funkcijo **ADS**, boste morali napolniti rezervoarja dozirne posode.

Indikatorja za nivo tekočega mehčalnega sredstva  in tekočega pralnega sredstva  bosta svetila v rdeči barvi. (Indikatorja se bosta prižgala tudi, ko bo potrebno ponovno napolniti oba rezervoarja.)

## OPIS DOZIRNE POSODE

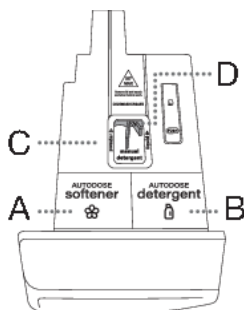

**A** - Prekat za mehčalec na levi strani dozirne posode z napisom **AUTODOSE softener**. V prekat za mehčalec gre približno 0,5 l mehčalnega sredstva. Dodajate lahko samo tekoča mehčalna sredstva.

**B** - Prekat za tekoči detergent na desni strani dozirne posode z napisom **AUTODOSE detergent**. V prekat za tekoči detergent gre približno 1 l tekočega pralnega sredstva. Dodajate lahko samo tekoča pralna sredstva.

**C** - Prekat za ročno dodajanje pralnega sredstva z napisom **MANUAL detergent**. V prekat gre maksimalno 110 g praškastega pralnega sredstva ali maksimalno 150 ml tekočega pralnega sredstva. Presežek detergenta dodajte v boben.

**D** - Ročka zapore detergenta.

## **INFORMACIJA!**

Ob uporabi ostalih nehomogeniziranih ali doma narejenih tekočih pralnih sredstvih se lahko pojavijo nepravilnosti pri delovanju **ADS**. Odprava tovrstnih težav ni predmet garancije. Delovanje **ADS** je preizkušeno s tekočimi pralnimi sredstvi vodilnih svetovnih proizvajalcev. Ne mešajte različnih tekočih pralnih sredstev. Ko zamenjate tekoče pralno sredstvo, je rezervoarje potrebno očistiti.

## **OPOZORILO!**

Med izvajanjem pralnega programa ne odpirajte dozirne posode in ne dodajate mehčalnega oz. tekočega pralnega sredstva v **ADS** prekata.

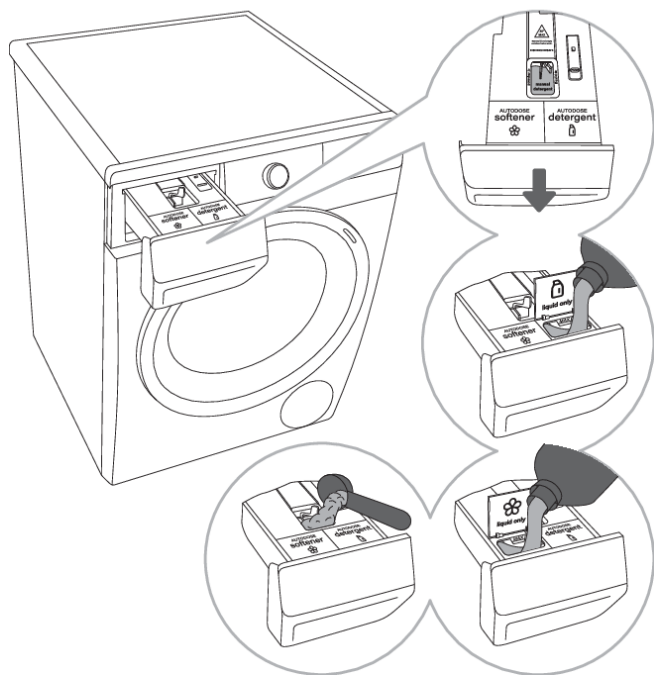

.....  
**1** Izvlecite dozirno posodo.  
.....

**2** Odprite pokrov desnega prekata z napisom **AUTODOSE detergent** ter vanj nalijte tekoče pralno sredstvo do oznake **MAX**.  
.....

**3** Mehčalno sredstvo nalijte po enakem postopku v levi prekat z napisom **AUTODOSE softener**.  
.....

**4** V prekat z napisom **MANUAL detergent** dodajte praškasto ali tekoče pralno sredstvo. Čisto in osušeno dozirno posodo vstavite nazaj.

## **INFORMACIJA!**

Dozirno posodo do konca potisnite v odprtino, sicer aparat med delovanjem ne bo mogel zajemati pralnega oz. mehčalnega sredstva iz dozirne posode. Če dozirna posoda ni zaprta do konca, aparat ne bo pravilno deloval, lahko pride tudi do izliva vode preko ročaja dozirne posode. Ko ste dozirno posodo napolnili, nadaljujte z nastavitvami za aktiviranje **ADS**.

Kadar uporabljate pralni program z izklopljenim ali onemogočenim **ADS**, dodajte pralno sredstvo v prekat za ročno dodajanje pralnega sredstva.

Napolnite prekat s tekočim ali praškastim pralnim sredstvom. Upoštevajte oznake na desnem in levem robu prekata za praškasto oz. tekoče pralno sredstvo. Pri uporabi tekočega pralnega sredstva zeleno ročko zasučite na desno stran prekata, pri uporabi praškastega pralnega sredstva zasučite zeleno ročko na levo stran.



### **INFORMACIJA!**

V prekata **AUTODOSE detergent** in **AUTODOSE softener** sistema **ADS** lahko dodajate samo tekoča sredstva! V prekat **MANUAL detergent** lahko dodajate tekoča ali praškasta pralna sredstva.

## **Uporaba menija za vklop/izklop ADS**

Aparat ima tovarniško vklopljen **ADS** na vseh programih, kjer je le-ta omogočen. (Glejte TABELO DODATNIH FUNKCIJ.) Stopnja doziranja količine je prednastavljena na stopnjo 2 za oba prekata. Spodnji dve črtici sta polno osvetljeni za oba prekata.

**ADS** lahko ročno izklopite, in sicer tako, da izklopite:

- doziranje mehčalnega sredstva ali
- doziranje tekočega pralnega sredstva ali
- doziranje mehčalnega in tekočega pralnega sredstva.

Glejte točko 2. v poglavju Nastavitev doziranja količine mehčalnega in tekočega pralnega sredstva.



### **INFORMACIJA!**

**ADS** vklapljamo in izklapljammo samo na izbranem programu, nastavitev stopnje doziranja mehčalnega in tekočega pralnega sredstva pa vedno vpliva na vse programe.

Kadar je **ADS** izklopljen, na programu ni mogoče izbrati funkcije **PREWASH** (PREDPRANJE). Če je PREDPRANJE del programa, se le-ta ob izkloplenjem **ADS** ne bo izvedel.

## 5. Korak: Izbira dodatnih funkcij



### INFORMACIJA!

Funkcije vklopite/izklopite s pritiskom na izbrano funkcijo (pred pritiskom na tipko (9) START/PAVZA ▷||).

Nekaterih nastavitev na določenih programih ni možno izbrati, na kar vas opozori neosvetljena nastavev na prikazovalniku (display-u), zvočni signal in utripajoča lučka na tipki ob pritisku (glejte TABELO FUNKCIJ). Funkcije (indikatorji pod njimi), ki jih je možno izbrati, so delno osvetljene.



### EXTRAS (DODATNE FUNKCIJE)

Z večkratnim pritiskom tipke (8) **EXTRAS** (DODATNE FUNKCIJE) za izbor dodatnih funkcij lahko izbiramo med osmimi različnimi funkcijami (odvisne so od izbranega programa):

- Prvi pritisk: **ANTI CREASE** (PROTI MEČKANJU);
- Drugi pritisk: **WATER+** (DODATNA VODA);
- Tretji pritisk: **STEAM** (PARA);
- Četrta do osma pritisk: različne kombinacije omenjenih funkcij.

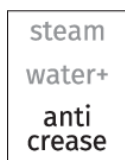

### ANTI CREASE (PROTI MEČKANJU)

Za preprečevanje mečkanja izberite funkcijo **ANTI CREASE** (PROTI MEČKANJU), kjer se bo po končanem pranju nadaljevalo nežno mencanje perila.

Uporaba te funkcije je priporočljiva za nego občutljivejšega perila.

Na prikazovalniku (display-u) (10) se izpisuje **RC**.

Funkcijo je mogoče kadarkoli prekiniti s pritiskom na tipko (9) **START/PAVZA** ▷|| ali postavitvijo gumba za izbor programov na pozicijo **OFF** ⏻.

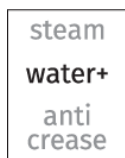

### WATER+ (DODATNA VODA)



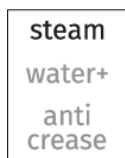











Za pranje perila z večjo količino vode na nekaterih programih.





### STEAM (PARA)

Dodajanje 20-minutnega parnega cikla na koncu programa pranja omogoča mehčanje in dezinfekcijo oblačil ter zmanjša ali odpravi potrebo po likanju in uporabi mehčalca za oblačila.

## Tabela dodatnih funkcij

Programi		FAST	SUPER FAST	DELAY END	AUTO DOSE	PREWASH *	ANTI CREASE	WATER+	STEAM	SPIN	RINSE&HOLD
	<b>Cotton white</b>  (Bombaž belo) 40°C–90°C	•	•	•	•	•	•	•	•	•	•
	<b>Colour</b> (Barvno) cold–60°C	•	•	•	•	•	•	•		•	•
	<b>Mix Synthetics</b> (Mešano perilo/Sintetika) cold–60°C	•	•	•	•	•	•	•		•	•
	<b>Wool&amp;Hand**</b> (Volna&Ročno pranje) cold–40°C	•	•	•	•		•			•	•
	<b>Eco 40-60</b>			•	•					•	•
	<b>Power 59 32'</b> 40°C	•		•	•	•	•	•		•	•
	<b>Speed 20'</b> (Hitro pranje 20') 30°C			•	•		•			•	•
	<b>Drum clean</b>  (Samočistilni program)			•					•		
	<b>Spin Drain</b> (Obrati centrifuge (ožemanja)   Črpanje) (Delni program)			•						•	
	<b>Rinse&amp;Softening **</b> (Izpiranje&Mehčanje) (Delni program)			•	•		•	•		•	•
	<b>Baby</b>  (Otroška oblačila) 40°C–90°C	•	•	•	•	•	•	•	•	•	•
	<b>Shirts</b>  (Srajce s paro) cold–40°C	•	•	•	•	•	•	•	•	•	•

Programi		FAST	SUPER FAST	DELAY END	AUTO DOSE	PREWASH*	ANTI CREASE	WATER+	STEAM	SPIN	RINSE&HOLD
	<b>Sports</b> (Športna oblačila) cold-40°C	•	•	•	•	•	•	•		•	•
	<b>Extra hygiene</b>  40°C-90°C	•	•	•	•	•	•	•	•	•	•

- Možnost uporabe dodatnih funkcij

\* Funkcijo **PREWASH** (PREDPRANJE) lahko vklopite le preko aplikacije **ConnectLife**  na telefonu. (Glejte poglavje »KORAKI PRANJA (1-7)/3. Korak: Upravljanje pranja na daljavo z aplikacijo«.)

Funkcija **PREWASH** (PREDPRANJE) ni na voljo, kadar je **ADS** izklopljen.

\*\* Pri uporabi **ADS** je omogočen samo mehčalec.



## 6. Korak: Zagon pralnega programa

Pritisnite na tipko (9) **START/PAVZA** ▷||.

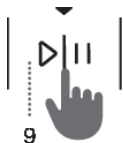

Na prikazovalniku (display-u) se prikaže **ČAS DO KONCA PROGRAMA** oziroma **DELAY END** (ZAKASNITEV KONCA PRANJA) (če je bil izbran).

Na izbranih funkcijah svetijo simboli.

Po pritisku na tipko (9) **START/PAVZA** ▷|| lahko spreminjate obrate ožemanja (razen pri Drum clean (Samočistilni program) in **SPIN** (OBRATI CENTRIFUGE—OŽEMANJA/ČRPALKA STOP/ČRPANJE)), Otroško zaščito ter Izklop zvoka, ostalih nastavitev pa ne.



### INFORMACIJA!

Če na prikazovalniku (display-u) 3-krat utripne **ČAS DO KONCA PROGRAMA** in se izvede zvočni signal, pomeni da so vrata pralnega stroja odprta ali slabo zaprta. Vrata pralnega stroja morate zapreti in ponovno pritisniti na tipko (9) **START/PAVZA** ▷|| za nadaljevanje pralnega programa.

## 7. Korak: Konec pralnega programa

Na konec pranja opozori zvočni signal, na prikazovalniku (display-u) se izpiše **End** (Konec) do stanja nizke pripravljenosti ali izklopa pralnega stroja. Napis **End** (Konec) se po 5-ih minutah ugasne.



1. Odprite vrata pralnega stroja.
2. Vzemite perilo iz bobna.
3. Obrišite gumijasto tesnilo vrat in steklo vrat.
4. Zaprite vrata!
5. Izklopite (zaprite) dovod vode.
6. Izklopite pralni stroj (zavrtite gumb za izbiro programa (1) na pozicijo **OFF** ☺).
7. Izvlecite priključno vrvico iz vtičnice.

# PREKINITVE IN SPREMINJANJE PROGRAMA

## Lastna (fizična) prekinitev

**Pralni program ustavite in prekinete** tako, da zavrtite gumb za izbiro programa (1) na pozicijo **OFF** (☺). Na prikazovalniku (display-u) se izmenično prižigajo in ugašajo lučke. Istočasno pralni stroj izčrpa vodo iz bobna pralnega stroja. Po končanem črpanju vode se odklenejo vrata pralnega stroja. Če je voda v stroju vroča, jo pralni stroj samodejno ohladi in izčrpa.

## Osebné nastavitve

Prvotne nastavitve vsakega pralnega programa lahko spremenite. Ko izberete pralni program in dodatne funkcije, lahko takšno kombinacijo shranite s 5 sekundnim držanjem tipke (9) **START/PAVZA** (☺) (čas se prikaže z odštevanjem časa na prikazovalniku (display-u)). Na prikazovalniku (display-u) se izpiše napis »**SAVED**« (»shranjeno«).

Pralni program je shranjen toliko časa, dokler ga ponovno ne spremenite z enakim postopkom.

V uporabniškem meniju lahko ponastavite (resetirate) tudi Osebné nastavitve na tovarniške.

## AdaptTech

Ko neko nastavitve pralnega programa uporabite trikrat zaporedoma, se ta nastavitve shrani kot privzeta in se vam od sedaj naprej vedno ponudi ob izbiri tega pralnega programa – funkcija **ADAPTTECH**. Če ročno shranite nastavitve na pralnem programu, se **ADAPTTECH** na tem programu prekliče.

## Meni osebnih nastavitvev

Za vklop pralnega stroja zavrtite gumb za izbiro programa (1) na katerokoli pozicijo. Da vstopite v Meni osebnih nastavitvev, istočasno pritisnite na poziciji (2) **TEMP.** (TEMPERATURA PRANJA) in (5) **FAST** (HITRO). Na prikazovalniku (display-u) se prižgejo lučke v zgornji vrstici in izpiše se številka 1, ki prikazuje funkcijo nastavitve. Z vrtenjem gumba (1) za izbiro programa v levo ali desno lahko izberete, katero funkcijo boste spreminjali. Številka 1 pomeni nastavitve zvoka, 2 nastavitve Trdote vode (ADS) in številka 3 pomeni ponastavitve Osebnih nastavitvev programov na tovarniške nastavitve. V kolikor v 20 sekundah ne izberete željenih nastavitvev, se program samodejno vrne v osnovni meni.

S pritiskom na pozicijo (3) **SPIN** (OBRATI CENTRIFUGE—OŽEMANJA/ČRPALKA STOP/ČRPANJE) potrdite zelene funkcije in nastavitve le-teh, s pritiskom na pozicijo (2) **TEMP.** (TEMPERATURA PRANJA) pa se vrnete en korak nazaj.

Zvok ima štiri možne stopnje (številko 0 pomeni izklopljen zvok, številko 1 pomeni aktiviranje zvoka tipke, številko 2 pomeni nižjo jakost zvoka in številko 3 višjo jakost zvoka). Nastavitve zvoka izberete z vrtenjem gumba (1) za izbiro programa v levo ali desno in izberete jakost zvoka. Pri zvoku najnižja stopnja pomeni izklop zvoka.

## Tipka Pavza

Pralni program lahko vedno ustavite s pritiskom na tipko (9) **START/PAVZA** (☺). Pralni program je v **začasni prekinitvi**, ko se na prikazovalniku (display-u) prižiga in ugaša Čas do konca pranja. Če v bobnu ni vode in temperatura vode ni previsoka, se vrata po določenem času odklenejo in jih je možno odpreti. Pralni program nadaljujete s pritiskom na tipko (9) **START/PAVZA** (☺), pred tem morate obvezno zapreti vrata.

## Dodajanje/jemanje perila med delovanjem pralnega stroja

Vrata pralnega stroja je mogoče po določenem času delovanja odpreti, v kolikor sta nivo in temperatura vode pod definirano mejo.

V kolikor so izpolnjeni spodnji pogoji, se elektronska zapora vrat sprosti in vrata pralnega stroja lahko odprete, na prikazovalniku se izpiše **RdD**.

- temperatura vode v bobnu mora biti ustrezna,
- nivo vode v bobnu mora biti pod določenim nivojem.

Da lahko dodajate ali vzamete perilo iz pralnega stroja med delovanjem, sledite spodnjim korakom:

1. Za 3 sekunde pritisnite in držite tipko (9) **START/PAVZA** ▷||
2. V kolikor so izpolnjeni pogoji za sprostitev elektronske zapore vrat, lahko odprete vrata pralnega stroja in dodate ali vzamete perilo iz bobna.
3. Zaprite vrata pralnega stroja!
4. Pritisnite na tipko (9) **START/PAVZA** ▷||

Pralni program se nadaljuje.



### INFORMACIJA!

Če dodajate količino perila med samim pranjem, je posledično lahko perilo manj učinkovito oprano zaradi nezaznavanja ponovne teže perila in s tem pranja perila v manjši količini vode, kar lahko povzroči tudi poškodbe perila (drgnjenje na suho). Posledično je lahko daljši tudi čas pranja.



### INFORMACIJA!

Čas pranja se nadaljuje v fazi pranja, kjer je bil prekinjen pralni program.

## Motnje

Pralni program se prekine, če pride do motnje.

Na to opozarjata zvočni signal (glejte TABELO MOTENJ/NAPAK) in izpis motnje na prikazovalniku (display-u) (E:XX).

## Izpad napajanja (električne energije)

Pri izpadu električne energije se pralni program prekine. Pri ponovni vzpostavitvi električnega napajanja se bo program pranja nadaljeval od tam, kjer je bil prekinjen. Ob zaključku pralnega cikla se na prikazovalniku (display-u) izmenično prikazuje napis **E:nd** / **PE**. To podaja informacijo o izpadu električnega napajanja in vplivu na izvedbo pralnega programa.

Čas pranja se nadaljuje v fazi pranja, kjer je bil prekinjen pralni program.

## Odpiranje vrat (začasna ustavitev/trajna prekinitev/sprememba programa)

Vrata pralnega stroja je možno odpreti, če je dovolj nizek nivo vode v pralnem stroju in če temperatura vode ni previsoka.

## **INFORMACIJA!**

Če pralni stroj ni priključen na električno omrežje, ali je med izvedbo programa prisoten izpad električne energije, vrat stroja ni mogoče odpreti. V tem primeru je potrebno poskrbeti za ustrezno priključitev pralnega stroja oziroma poklicati serviserja.

## **Pregled števila izvedenih pralnih ciklov**

(odvisno od modela)

Informacija o številu izvedenih pralnih ciklov se na prikazovalniku (display-u) prikaže za 3 sekunde v primeru, če izvlečete priključno vrvico iz električnega napajanja, počakate 10 sekund in nato ponovno priključite priključno vrvico na napajanje. Po 3-eh sekundah aparat preide v stanje pripravljenosti.

# ČIŠČENJE IN VZDRŽEVANJE



## ELEKTRIČNI UDAR!

Pred čiščenjem izklopite pralni stroj iz električnega omrežja.



## INFORMACIJA!

Čiščenje ADS sistema je za pravilno delovanje aparata zelo pomembno! Prazno posodo ADS sistema čistite redno, in sicer vsaj 1x mesečno oz. ob vsakem drugem polnjenju.

## Čiščenje dozirne posode

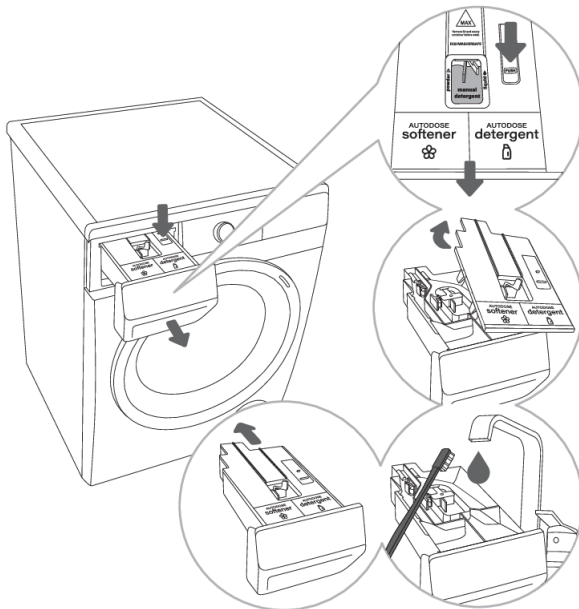

**1** Dozirno posodo lahko popolnoma izvlečete iz ohišja s pritiskom na jeziček.

**2** Snemite pokrov dozirne posode tako, da sprostite držalo na zadnji strani dozirne posode.

**3** Pod tekočo vodo očistite dozirno posodo in pokrov dozirne posode s ščetko in ju osušite.

**4** Čisto in osušeno dozirno posodo vstavite nazaj in jo do konca potisnite v odprtino.



## INFORMACIJA!

Ko čistite dozirno posodo, vedno odstranite zgoščene ostanke pralnega in mehčalnega sredstva. Očistite tudi dno ohišja dozirne posode.

Dozirno posodo lahko operete v pomivalnem stroju, vendar morate pred tem mehansko odstraniti vse morebitne ostanke pralnega in mehčalnega sredstva. Najvišja dovoljena temperatura pranja v pomivalnem stroju je 55°C.

## Čiščenje mrežice dovodne cevi, ohišja dozirne posode in gumijastega tesnila vrat

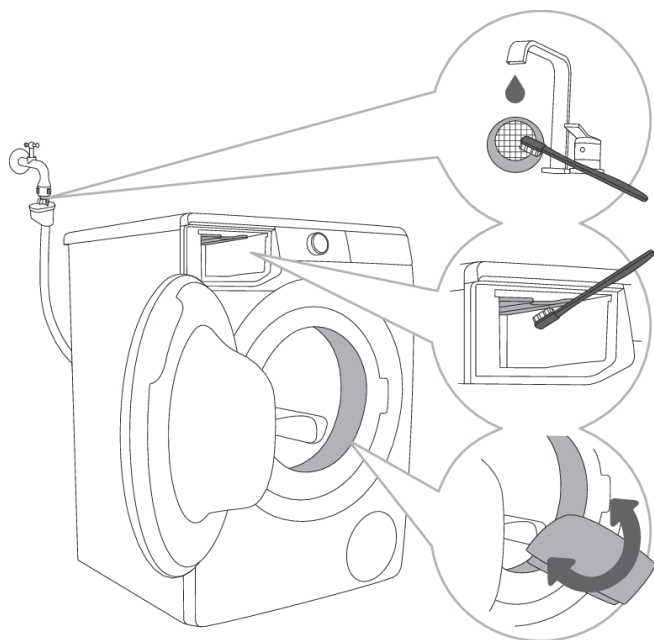

**1** Mrežico v dovodni cevi večkrat očistite pod tekočo vodo.

**2** Celotno izpiralno področje pralnega stroja, še zlasti šobe na zgornji strani komore za izpiranje, očistite s krtačo.

**3** Po vsakem pranju obrišite gumijasto tesnilo vrat, ker mu s tem podaljšate življenjsko dobo.

# Čiščenje filtra črpalke

## 💡 INFORMACIJA!

Pri čiščenju lahko izteče nekaj vode, zato je dobro, da prej na tla pogrnete vpojno krpo.

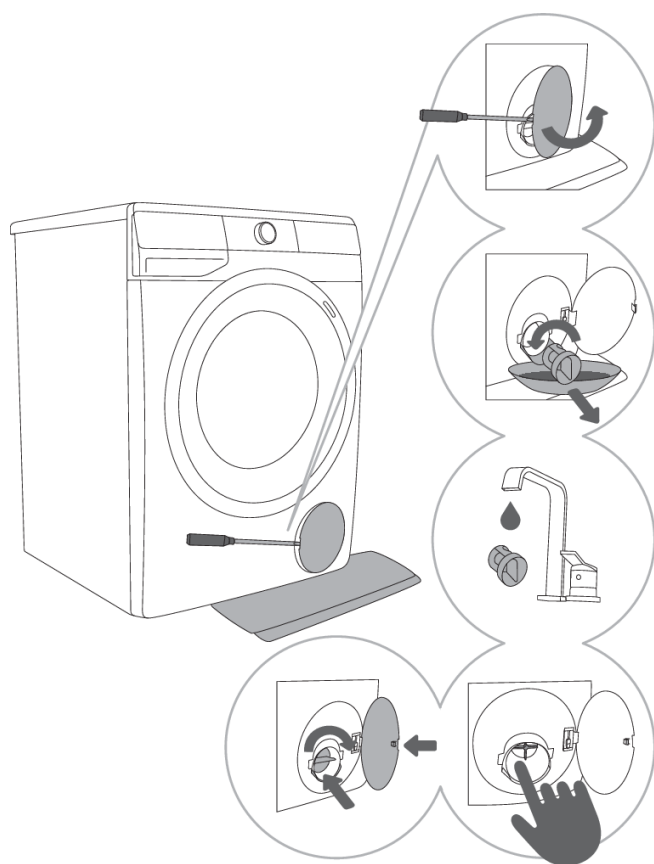

**1** Pokrovček filtra črpalke odprete z uporabo orodja (ploščat izvijač ali podobna priprava).

**2** Pred čiščenjem filtra črpalke izvlecite lij za izpust vode.

Filter črpalke postopoma zavrtite v nasprotni smeri urinega kazalca. Izvlecite filter črpalke da počasi izteče voda.

**3** Filter črpalke očistite pod tekočo vodo.

**4,5** Iz ohišja filtra in propelerja odstranite vse predmete in nečistoče. Filter črpalke vstavite nazaj, kot je prikazano na sliki, ter ga privijte v smeri urinega kazalca.

Za dobro tesnenje mora biti tesnilna površina čista.

## 💡 INFORMACIJA!

Filter črpalke je potrebno občasno očistiti, zlasti po pranju močno kosmatenega ali starega perila.

## Čiščenje zunanosti pralnega stroja



### **ELEKTRIČNI UDAR!**

Pralni stroj pred čiščenjem vedno izključite iz električnega omrežja.

Zunanost pralnega stroja in prikazovalnik (display) očistite z mehko vlažno bombažno krpo in vodo.



### **OPOZORILO!**

Ne uporabljajte topil ali sredstev za čiščenje, ki lahko poškodujejo pralni stroj (upoštevajte priporočila in opozorila proizvajalcev čistilnih sredstev).



### **INFORMACIJA!**

Pralnega stroja ne čistite s curkom vode!

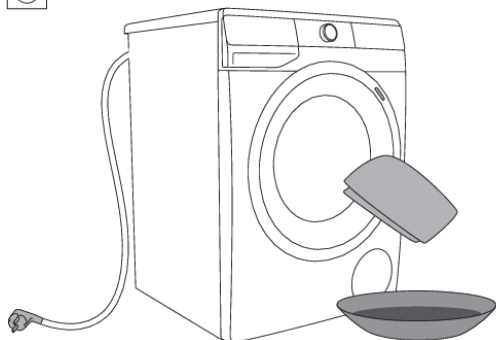



# REŠEVANJE TEŽAV

## Kaj storiti ...?





Pralni stroj sam kontrolira delovanje posameznih funkcij med pranjem. Če ugotovi nepravilnosti, javi napako tako, da se na prikazovalniku (display-u) izpiše (E:XX). Pralni stroj javlja napako, dokler ga ne izklopite. Zaradi motenj iz okolice (npr. električne napeljave), lahko pride do javljanja različnih napak (glejte TABELO MOTENJ/NAPAK).









V tem primeru:

- Izklopite pralni stroj, počakajte nekaj sekund.
- Vključite pralni stroj in ponovite program pranja.
- Večino motenj v delovanju lahko odpravite sami (glejte TABELO MOTENJ IN NAPAK).
- V kolikor se napaka ponovi, pokličite pooblaščen servisno enoto.
- Popravila lahko opravi le strokovno usposobljena oseba.

## Tabela motenj in napak



Napake, ki se lahko prikažejo na prikazovalniku, so:

Motnja/Napaka	Izpis napake na prikazovalniku (display-u) in opis napake	Kaj storiti?
	<b>Napačne nastavitve</b>	Ponovno zaženite program, če se napaka ponovi, pokličite serviserja.
	<b>Napaka zaznavanja temperature</b>	Vstopna voda prehladna. Ponovite program pranja. Če pralni stroj ponovno sporoči to napako, pokličite serviserja.
	<b>Napaka zapore vrat</b>	Preverite, če so vrata pralnega stroja zaprta. Če po pritisku na tipko (9) <b>START/PAVZA</b> ▷   zasllišite zvočni signal, pomeni, da vrata pralnega stroja niso zaprta. Zaprite vrata pralnega stroja. Izklopite priključno vrvico iz vtičnice, nato jo ponovno vključite v vtičnico ter vklopite pralni stroj. Če se napaka ponovi, pokličite serviserja.
	<b>Napaka doziranja vode</b>	Preverite: <ul style="list-style-type: none"><li>• če je ventil za vodo odprt,</li><li>• če je filter na dovodni cevi za vodo čist,</li><li>• če dovodna cev ni deformirana (prepognjena cev, zamašena cev, ...),</li><li>• da je tlak pritiska vode v vodovodni napeljavi med 0,05 in 0,8 MPa (0,5–8 bar)</li></ul> in nato pritisnite tipko (9) <b>START/PAVZA</b> ▷   za nadaljevanje programa. Če se napaka ponovi, pokličite serviserja.





Motnja/Napaka	Izpis napake na prikazovalniku (display-u) in opis napake	Kaj storiti?
	<b>Napaka pri gretju vode</b>	Ponovno zaženite program, če se napaka ponovi, pokličite serviserja.
	<b>Napaka črpanja vode</b>	Preverite: <ul style="list-style-type: none"> <li>• če je filter črpalke čist,</li> <li>• če odvodna cev ni zamašena,</li> <li>• če odtok ni zamašen,</li> <li>• če je odvodna cev nameščena pod maksimalno in nad minimalno višino (glejte poglavje »POSTAVITEV IN PRIKLJUČITEV/ Namestitev cevi za odvod vode«);</li> </ul> nato ponovno pritisnite tipko (9) <b>START/PAVZA</b>  . Če se napaka ponovi pokličite serviserja.
	<b>Prekomerna uporaba detergenta</b>	Zaradi prekomerne uporabe detergenta za pranje lahko v bobnu nastane večja količina pene. Glejte opis informacije 
	<b>Zaznano puščanje vode v območju pralnega stroja</b>	Izključite in ponovno vključite pralni stroj. Izvedite zunanji pregled aparata, v kolikor ne opazite točenja, lahko nadaljujete z uporabo pralnega stroja.
	<b>Napaka zaznavanja ustreznega nivoja vode</b>	Izklopite priključno vrvico iz vtičnice, nato jo ponovno vključite v vtičnico ter vklopite pralni stroj. Odzračite aparat. To storite tako, da izvlečete in očistite filter pralnega stroja in očistite zidni sifon. Če se napaka ponovi, pokličite serviserja.
	<b>Napaka preliva vode</b>	V primeru, da je v bobnu voda preko določenega nivoja in na prikazovalniku (display-u) javi napako, se pralni program prekine ter izčrpa vodo iz pralnega stroja. Ponovno zaženite program, če se napaka ponovi, pokličite serviserja. V primeru, da je v bobnu voda preko določenega nivoja in na prikazovalniku (display-u) javi napako, pralni stroj pa še kar dozira vodo, zaprite dovod vode in pokličite serviserja.
	<b>Prekomerna uporaba detergenta</b>	Zaradi prekomerne uporabe detergenta za pranje lahko v bobnu nastane večja količina pene. Glejte opis informacije 
	<b>Napaka krmiljenja motorja</b>	Ročno prerazporedite perilo (zagozdeno perilo) in ponovite pralni program.

Motnja/Napaka	Izpis napake na prikazovalniku (display-u) in opis napake	Kaj storiti?
	<b>Napaka zaklepanja vrat</b>	Vrata so zaprta, vendar jih ni mogoče zakleniti. Izključite pralni stroj in ga ponovno vklopite ter ponovno zaženite pralni program. Če se napaka ponovi, pokličite serviserja.
 	<b>Napaka odklepanja vrat</b>	Vrata so zaprta, vendar jih ni mogoče odkleniti. Izključite pralni stroj in ga ponovno vklopite. Če se napaka ponovi, pokličite serviserja. Za odpiranje vrat glejte poglavje »PREKINITVE IN SPREMINJANJE PROGRAMA/Odpiranje vrat (Začasna ustavitev/trajna prekinitvev/sprememba programa)«.
 	<b>Napaka pri komunikaciji elektronik v pralnem stroju</b>	Izklopite priključno vrstico iz vtičnice, nato jo ponovno vključite v vtičnico ter vklopite pralni stroj. Če se napaka ponovi, pokličite serviserja.
	<b>Opozorilo sistema za zaznavanje daljšega odstopanja priključne napetosti pralnega stroja – 180 V &gt; U &gt; 260 V</b>	Med izvedbo pralnega programa je bil zaznan časovno daljši padec priključne napetosti pod 180 V oziroma zaznano priključno napetost višjo od 260 V, kar vpliva na funkcionalnost pralnega stroja. Preverite omrežje električne energije v območju delovanja pralnega stroja.
	<b>Opozorilo sistema za zaznavanje neustrezne frekvence električnega omrežja (50/60 Hz)</b>	Ob vklopu pralnega stroja je sistem zaznal neustrezne frekvence napajalne napetosti, kar vpliva na funkcionalnost pralnega stroja. Potrebno je preveriti in odpraviti težave na električnem omrežju.
	<b>Aparata ni mogoče povezati v omrežje.</b>	Napaka vpliva samo na funkcionalnost pranja na daljavo (Remote control). Nima vpliva na proces pranja na ostalih programih. Pokličite serviserja.

Opozorila/informacije za uporabnika, ki se lahko prikažejo na prikazovalniku (display-u) so:

Opozorilo/ Informacija	Izpis na prikazovalniku (display-u)	Vzrok, opis napake, kaj storiti?
	<b>Izvaja se funkcija ANTI CREASE (PROTI MEČKANJU), ki ste jo vključili v sklopu pralnega programa</b>	V kolikor želite prekiniti izvedbo funkcije <b>ANTI CREASE (PROTI MEČKANJU)</b> , zavrtite gumb za izbiro programa (1) na pozicijo <b>OFF</b> (⏻).
	<b>Opozorilo sistema za črpanje vode</b> Prikaz opozorila  .	Opozorilo za zmanjšan pretok vode v fazi črpanja. Preverite: <ul style="list-style-type: none"> <li>• če je filter črpalke čist,</li> <li>• če odvodna cev ni zamašena,</li> <li>• če odtok ni zamašen,</li> </ul>

Opozorilo/ Informacija	Izpis na prikazovalniku (display-u)	Vzrok, opis napake, kaj storiti?
		<ul style="list-style-type: none"> <li>če je odvodna cev nameščena pod maksimalno in nad minimalno višino (glejte poglavje »POSTAVITEV IN PRIKLJUČITEV/ Namestitvev cevi za odvod vode«).</li> </ul>
	<p><b>Opozorilo sistema za zagon Drum clean (Samočistilni program)</b> Po končanem pralnem programu, se na prikazovalniku (display-u) izmenično prikazuje napis  in .</p>	<p>Priporočamo zagon Drum clean (Samočistilni program).</p>
	<p><b>Opozorilo sistema za zaznavanje prekomernega penjenja med izvajanjem pralnega programa</b></p>	<p>Kadar pride do prekomernega penjenja v pralnem stroju oziroma do izliva pene skozi dozirno posodo, je potrebno oprano perilo temeljito izprati z večjo količino vode. Izbrati morate program brez uporabe pralnega sredstva.</p> <ul style="list-style-type: none"> <li>Priporočamo izbiro programa Rinse&amp;Softening (Izpiranje&amp;Mehčanje).</li> <li>Ustrezno zmanjšajte količino doziranega pralnega sredstva.</li> </ul>
	<p><b>Opozorilo ob izpadu električne energije (»PF«/Power Fail)</b></p>	<p>Med izvedbo pralnega programa je sistem zaznal izpad električne energije, ki je vplival na funkcionalno izvedbo pralnega programa. Preverite omrežje električne energije v območju delovanja pralnega stroja.</p>
 	<p><b>Obvestilo ob izpadu električne energije (»PF/End«)</b></p>	<p>Ob zaključku pralnega cikla se na prikazovalniku (display-u) izmenično prikazujeta napisa  in . To podaja informacijo o izpadu električnega napajanja med ciklom pranja. Pralni program se nadaljuje tam, kjer je bil prekinjen, in se nato uspešno zaključi.</p>
	<p><b>Opozorilo – U:Lo (napetost pod 180 V)</b></p>	<p>Med izvedbo pralnega programa je bil zaznan časovno daljši padec priključne napetosti pod 180 V, kar vpliva na funkcionalnost pralnega stroja. Preverite omrežje električne energije v območju delovanja pralnega stroja.</p>
	<p><b>Neodzivnost vključenega prikazovalnika (display-a) in vseh tipk</b></p>	<p>Izklopite priključno vrstico iz vtičnice, preverite ustrezno priključno napetost pralnega stroja (220–240 V), nato jo ponovno vključite v vtičnico ter vklopite pralni stroj.</p>

Opozorilo/ Informacija	Izpis na prikazovalniku (display-u)	Vzrok, opis napake, kaj storiti?
	<b>Opozorilo – U:Hi (napetost nad 260 V)</b>	Med izvedbo pralnega programa je bil zaznan prekomerni dvig priključne napetosti nad 260 V, kar vpliva na funkcionalnost pralnega stroja. Preverite omrežje električne energije v območju delovanja pralnega stroja.
	<b>Pralni stroj v čakanju za nadaljevanje pralnega programa</b> Na prikazovalniku (display-u) se prižiga in ugaša Čas do konca pranja.	Za nadaljevanje pralnega programa pritisnite tipko (9) <b>START/PAVZA</b> ▶  .
	<b>Priprava na odklepanje vrat</b> Na prikazovalniku (display-u) se izmenično prižigajo in ugašajo lučke.	Počakajte, da je proces zaključen. Če po koncu procesa ni izpisa napake, lahko zaženete nov program. Potrebno je črpanje vode. Počakajte, da se vrata odklenejo.
	<b>Aparata ni mogoče upravljati na daljavo</b>	Aparat nima vključenega upravljanja na daljavo. Preverite, če sveti Wi-Fi simbol  na aparatu in postavite gumb za izbiro programa (1) v položaj <b>REMOTE CONTROL (ConnectLife)</b>  (UPRAVLJANJE NA DALJAVO).
	<b>Aparat se ne poveže v Wi-Fi omrežje</b>	Aparat ne najde Wi-Fi omrežja. Preverite, ali imate vključeno 2.4 GHz omrežje na usmerjevalniku (routerju), in ali je pri aparatu dovolj močan Wi-Fi signal.



## INFORMACIJA!

**Hrup in vibracije** – preverite, če so nogice pravilno izravnane in dobro prвите varovalne matice.

V primeru, da je v bobnu pralnega stroja perilo neenakomerno razporejeno ali da se tvorijo kepe oblačil, to lahko povzroča težave, kot so vibracije in hrupno delovanje pralnega stroja. Pralni stroj to zazna, zaradi česar se vklopi UKS\* (\* sistem neravnovesja).

Manjše polnitve perila (npr. ena brisača, ena jopica, kopalni plašč, itd.) ali materiale s posebnimi geometrijskimi lastnostmi, je praktično nemogoče enakomerno razporediti po obodu bobna pralnega stroja (npr. copati, veliki kosi, itd.). Zaradi tega se izvede večje število poizkusov ponovne razporeditve perila. To posledično privede do podaljševanja pralnega programa. V ekstremnih primerih se lahko zaradi neugodnih pogojev program zaključi brez ožemanja.

UKS\* (\* sistem neravnovesja) omogoča stabilno delovanje in daljšo življenjsko dobo pralnega stroja.

Če motnje kljub upoštevanju zgornjih nasvetov niste uspeli odpraviti, pokličite pooblaščen servis.

# Servisiranje

## Pred klicem v servisno službo

Ko se obrnete na servisno službo, morate poznati tip (1), šifro pralnega stroja (2), oznako modela (3) in serijsko številko (4) pralnega stroja.

Tip, šifro pralnega stroja, oznako modela in serijsko številko najdete na napisni (tipski) ploščici na notranji strani vrat pralnega stroja.

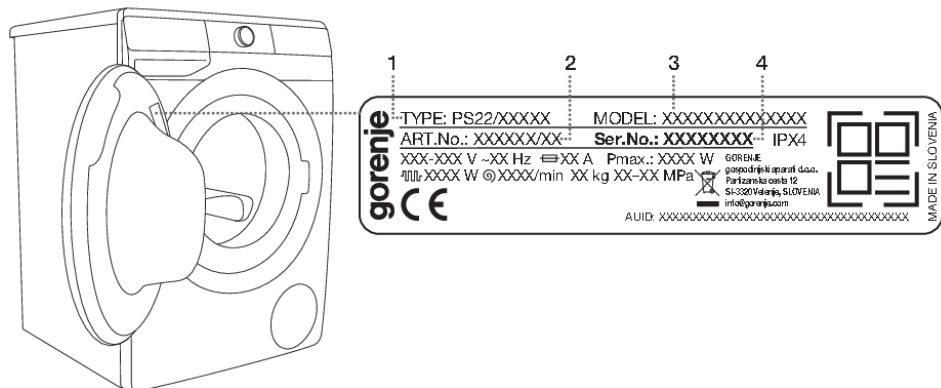

### ⚠ OPOZORILO!

V primeru okvare uporabljajte le odobrene nadomestne dele pooblaščenih proizvajalcev.

### ⚠ OPOZORILO!

Odprava okvare oziroma reklamacije, ki je nastala zaradi nepravilne priključitve ali uporabe pralnega stroja, ni predmet garancije. Stroške popravila krije uporabnik sam.

### 💡 INFORMACIJA!

Garancija ne zajema potrošnega materiala, manjših odstopanj v barvi, povečanja glasnosti, ki je posledica staranja in ne vpliva na funkcionalnost pralnega stroja, in estetskih napak na sestavnih delih, ki ne vplivajo na funkcionalnost in varnost pralnega stroja.

### 💡 INFORMACIJA!

Garancija ne zajema napak, ki so posledica motenj iz okolice (udar strele, električne napeljave, naravne nesreče, ...).

**Dodatno opremo in pripomočke za vzdrževanje, si lahko ogledate na naši spletni strani: [www.gorenje.com](http://www.gorenje.com)**

# NASVETI ZA PRANJE IN VARČNO UPORABO PRALNEGA STROJA

Novo barvaste tekstilne izdelke prvič operite ločeno od ostalega perila.

Močno umazano perilo perite v manjši količini in dozirajte več praškastega pralnega sredstva oziroma uporabite program predpranja.

## **INFORMACIJA!**

Pri uporabi sistema **ADS** nastavite stopnjo doziranja detergenta na 3 črtice .

## **INFORMACIJA!**

Če želite na opranem perilu intenzivnejši vonj mehčalca, povečajte stopnjo doziranja mehčalnega sredstva.

Trdovratne madeže pred pranjem namažite s posebnim sredstvom za odstranjevanje madežev.

Pri malo umazanem perilu priporočamo izbiro programa brez predpranja, uporabo krajših programov (npr. FAST) in izbiro nižje temperature pranja.

## **INFORMACIJA!**

Pri uporabi sistema **ADS** nastavite stopnjo doziranja detergenta na 1 črtico .  
To nastavitve uporabite tudi, kadar prihaja do prekomernega penjenja detergenta.

Ob pogostem pranju perila pri nizkih temperaturah in s tekočimi pralnimi sredstvi se lahko razvijejo klice, ki povzročajo neprijeten vonj v pralnem stroju. Za preprečevanje le-tega je priporočljivo, da občasno poženete Drum clean (Samočistilni program) (glejte TABELO PROGRAMOV.)

## **INFORMACIJA!**

Pri sistemu **ADS** je čiščenje še posebej pomembno, saj neočiščena posoda poslabša funkcionalnost sistema.

Priporočamo, da se izogibate pranju zelo malih količin perila zaradi varčevanja z energijo in boljših karakteristik delovanja pralnega stroja.

Zloženo perilo pred vlaganjem v boben zrahljajte.  
Uporabljajte samo pralna sredstva za strojno pranje perila.

Pri trdoti vode nad 14°dH je potrebna uporaba mehčalcev vode. Poškodba grelca, ki je lahko posledica nepravilne uporabe mehčalcev vode, ni predmet garancije. Podatek o trdoti vode preverite pri vašem lokalnem distributerju vode.

Ne priporočamo uporabe belilnih sredstev na osnovi klora, ker lahko poškodujejo grelec.

V dozirno posodo ne vstavljajte praškastega pralnega sredstva v kepah, ker se lahko zamaši cev v pralnem stroju.

## **INFORMACIJA!**

V dozirno posodo **ADS** lahko dodajate samo tekoča pralna in tekoča mehčalna sredstva!

Pri uporabi gosto-tekočih negovalnih sredstev priporočamo redčenje z vodo, da preprečite zamašitev odtoka iz dozirne posode.







Tekoča pralna sredstva so namenjena programom brez predpranja.

Pri višjih vrtljajih ožemanja ostane v perilu manj vlage, zato je sušenje v sušilnem stroju bolj varčno in hitrejše.

Trdota vode	Stopnje trdote vode			
	°dH (°N)	m mol/l	°fH (°F)	p.p.m.
1 - mehka	< 8,4	< 1,5	< 15	< 150
2 - srednja	8,4–14	1,5–2,5	15–25	150–250
3 - trda	> 14	> 2,5	> 25	> 250

### **INFORMACIJA!**

Podatek o trdoti vode preverite pri vašem lokalnem distributerju vode.

Simboli prekatov dozirne posode	
	tekoče pralno sredstvo (prekat za ročno dodajanje sredstva)
	praškasto pralno sredstvo (prekat za ročno dodajanje sredstva)
	ročno dodajanje pralnega sredstva
	tekoče mehčalno sredstvo
	tekoče pralno sredstvo
	očiščeno dozirno posodo je mogoče pomiti v pomivalnem stroju (najvišja dovoljena temperatura pomivanja je 55°C)

### **INFORMACIJA!**

Priporočamo, da praškasto pralno sredstvo dodate tik pred pranjem. V nasprotnem primeru poskrbite, da bo dozirna posoda pred dodajanjem praškastega pralnega sredstva popolnoma suha, saj sicer obstaja možnost, da se bo praškasto pralno sredstvo pred začetkom pranja sprijelo.



# INFORMACIJSKI LIST

INFORMACIJSKI LIST IZDELKA v skladu z Delegirano uredbo Komisije (EU) 2019/2014

(odvisno od modela)

<b>Ime dobavitelja ali blagovna znamka:</b>					
<b>Naslov dobavitelja <sup>(b)</sup>:</b>					
<b>Identifikacijska oznaka modela:</b>					
<b>Splošni parametri izdelka:</b>					
Parameter	Vrednost		Parameter	Vrednost	
Nazivna zmogljivost <sup>(a)</sup> (kg)	x,x		Mere v cm	Višina	x
				Širina	x
				Globina	x
EEI <sub>W</sub> <sup>(a)</sup>	x,x		Razred energijske učinkovitosti <sup>(a)</sup>	[A/B/C/D/E/F/G] <sup>(c)</sup>	
Indeks učinkovitosti pranja <sup>(a)</sup>	x,xxx		Učinkovitost izpiranja (g/kg) <sup>(a)</sup>	x,x	
Poraba energije v kWh na cikel na podlagi programa eco 40-60. Dejanska poraba energije je odvisna od načina uporabe aparata.	x,xxx		Poraba vode v litrih na cikel na podlagi programa eco 40-60. Dejanska poraba vode je odvisna od načina uporabe aparata in trdote vode.	x	
Najvišja temperatura v obdelanem tekstilu <sup>(a)</sup> (°C)	Nazivna zmogljivost	x	Vsebnost preostale vlage <sup>(a)</sup> (%)	x,x	
	Polovica	x			
	Četrtnina	x			
Hitrost ožemanja <sup>(a)</sup> (vrt./min.)	Nazivna zmogljivost	x	Razred učinkovitosti ožemanja <sup>(a)</sup>	[A/B/C/D/E/F/G] <sup>(c)</sup>	
	Polovica	x			
	Četrtnina	x			
Trajanje programa <sup>(a)</sup> (h:min)	Nazivna zmogljivost	x:xx	Vrsta	[vgradni/samostoječi]	
	Polovica	x:xx			
	Četrtnina	x:xx			
Emisije akustičnega hrupa, ki se prenaša po zraku, v fazi ožemanja <sup>(a)</sup> (dB(A) glede na 1 pW)	x		Razred emisij akustičnega hrupa, ki se prenaša po zraku <sup>(a)</sup> (faza ožemanja)	[A/B/C/D] <sup>(c)</sup>	
Stanje izključenosti (W)	x,xx		Stanje pripravljenosti (W)	x,xx	
Zamik vklopa (W) (če je na voljo)	x,xx		Omrežno stanje pripravljenosti (W) (če je na voljo)	x,xx	
<b>Minimalno trajanje garancije za aparat, ki jo ponuja dobavitelj <sup>(b)</sup>:</b>					

**Ta izdelek je zasnovan tako, da med ciklom pranja sprošča srebrove ione**

[DA/NE]

#### **Dodatne informacije:**

Povezava do spletnega mesta dobavitelja, kjer so na voljo informacije iz točke 9 Priloge II k Uredbi Komisije (EU) 2019/2023 <sup>(a)</sup> <sup>(b)</sup>:

<sup>(a)</sup> Za program eco 40-60.

<sup>(b)</sup> Spremembe teh postavk se ne štejejo za relevantne za namene odstavka 4 člena 4 Uredbe (EU) 2017/1369.

<sup>(c)</sup> Če zbirka podatkov o izdelkih samodejno ustvari dokončno vsebino te celice, teh podatkov dobavitelju ni treba vnesti.

## **Stanje nizke pripravljenosti**

V kolikor po vklopu pralnega stroja (gumb za izbiro programa (1)) ne zaženete nobenega programa oziroma ne izberete nobenih nastavitev, se zaradi varčevanja z energijo prikazovalnik (display) ugasne po 5-ih minutah in gre v stanje pripravljenosti.

Prikazovalnik (display) se bo ponovno aktiviral z vrtenjem gumba za izbiro programa (1). V kolikor po končanem programu ne naredite ničesar, se bo zaradi varčevanja z energijo prikazovalnik (display) ugasnil po 5-ih minutah.

$P_o$ = ponderirana moč v stanju izklopa [W]	< 0,5
$P_I$ = ponderirana moč v stanju pripravljenosti [W]	< 0,5
$T_I$ = čas v stanju pripravljenosti [min]	5,00



#### **INFORMACIJA!**

Aparat z brezžično povezavo v pripravljenosti porabi manj kot 2 W električne energije.

# ODSTRANITEV



Za **embaliranje** izdelkov uporabljamo okolju prijazne materiale, ki jih je možno brez nevarnosti za okolje ponovno predelati (reciklirati), deponirati ali uničiti. V ta namen so embalažni materiali tudi ustrezno označeni.

**Simbol** na izdelku ali njegovi embalaži označuje, da z izdelkom ni dovoljeno ravnati kot z običajnimi gospodinjskimi odpadki. Izdelek odpeljite na ustrezno zbirno mesto za predelavo električne in elektronske opreme.

Pri **odstranitvi** odsluženega stroja poskrbite za odstranitev priključne vrvice in uničenje stikala vrat, da se vrata ne morejo zapreti (varnost za otroke).

S pravilnim načinom **odstranjevanja** izdelka boste pomagali preprečiti morebitne negativne posledice in vplive na okolje in zdravje ljudi, ki bi se lahko pojavile v primeru nepravilnega odstranjevanja izdelka. Za podrobnejše informacije o odstranjevanju in predelavi izdelka se obrnite na pristojen mestni organ za odstranjevanje odpadkov, komunalno službo ali na trgovino, v kateri ste izdelek kupili.

# gorenje

GORENJE gospodinjski aparati, d.o.o. Naslov: Partizanska 12, 3320 Velenje, Slovenija  
Telefon: +386 (0)3 899 10 00 Faks: +386 (0)3 899 28 00 [www.gorenje.com](http://www.gorenje.com)



906060-a3



*Pridružujemo si pravico do morebitnih sprememb in napak v navodilih za uporabo.*