

gorenje

PL

PL

**SZCZEGÓŁOWA
INSTRUKCJA**

OBŚLUGI SUSZARKI

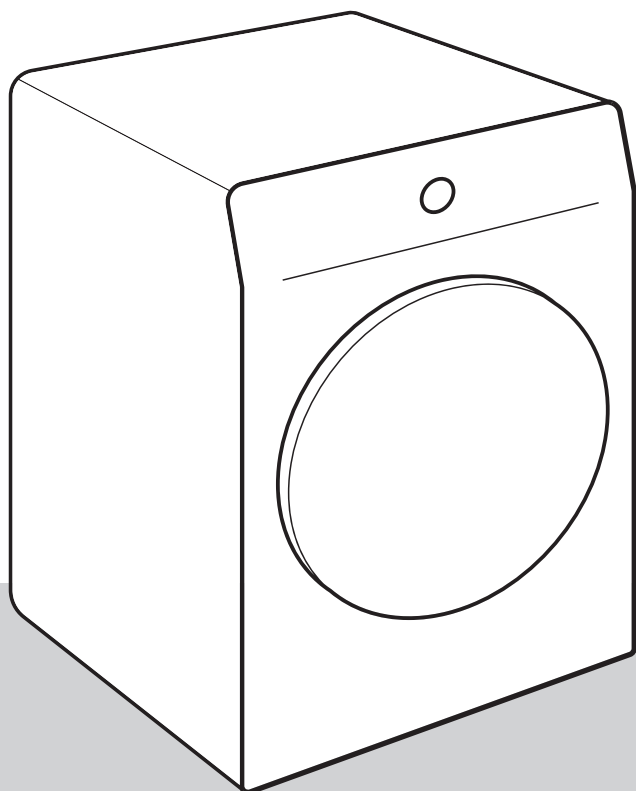

Życie jest obecnie skomplikowane. Sprawmy, by przynajmniej prało się łatwiej! Nowa suszarka wykorzystuje innowacyjną technologię i najnowsze osiągnięcia w dziedzinie prania, ułatwiając wykonywanie codziennych obowiązków domowych.

Technologia oferuje najdelikatniejszą pielęgnację dla każdego rodzaju ubrań, minimalizując przy tym zagniecenia. Oprócz tego dzięki bardzo efektywnemu zużyciu energii suszarka nie wywiera niekorzystnego wpływu na środowisko.

Niniejsza suszarka jest przeznaczona wyłącznie do użytku domowego. Nie używać jej do suszenia żadnych tkanin oznaczonych jako nieprzydatne do suszenia maszynowego.

W treści instrukcji stosowane są przedstawione poniżej symbole, które posiadają podane obok nich znaczenia:



INFORMACJA!

Informacja, porada, wskazówka lub zalecenie



OSTRZEŻENIE!

Ostrzeżenie – ogólne niebezpieczeństwo



RYZIKO PORAŻENIA PRĄDEM ELEKTRYCZNYM!

Ostrzeżenie – niebezpieczeństwo porażenia prądem elektrycznym



GORĄCA POWIERZCHNIA!

Ostrzeżenie – niebezpieczeństwo gorącej powierzchni



NIEBEZPIECZEŃSTWO POŻARU!

Ostrzeżenie – niebezpieczeństwo pożaru



Ważne jest, by dokładnie zapoznać się z treścią instrukcji.

Spis treści

ŚRODKI OSTROŻNOŚCI	5
Niebezpieczeństwo gorącej powierzchni	12
Bezpieczeństwo	13
OPIS SUSZARKI	14
Dane techniczne	15
Panel sterowania	16
INSTALACJA I PODŁĄCZENIE	18
Wybór pomieszczenia	18
Ustawienie suszarki	19
Ustawianie nóżek suszarki	21
Spuszczanie skroplin	22
Podłączenie do sieci elektrycznej	23
Przenoszenie i transport po montażu	24
PRZED PIERWSZYM UŻYCIEM URZĄDZENIA	25
Połączenie urządzenia z aplikacją ConnectLife	26
PROCES SUSZENIA, KROK PO KROKU (1 - 6)	29
Krok 1: Postępować zgodnie z etykietami na ubraniach	29
Krok 2: Przygotowywanie procesu suszenia	30
Włączanie suszarki	31
Ładowanie suszarki	32
Krok 3: Wybór programu suszenia	33
Tabela programów	34
Funkcja DrySync	35
Zdalne obsługiwanie suszenia za pomocą aplikacji	36
Krok 4: Wybór dodatkowych funkcji	37
Krok 5: Uruchamianie programu suszenia	43
Krok 6: Zakończenie programu suszenia	43
PRZERWY I ZMIANA PROGRAMU	44
Prezerwy	44
Zmiana programu/funkcji	44
Dodawanie upranych rzeczy po uruchomieniu programu	44
Zapisywanie ustawień osobistych	45
AdaptTech	45
Menu ustawień osobistych	45
CZYSZCZENIE I KONSERWACJA	46
Czyszczenie filtra siatkowego w drzwiczkach	47
Czyszczenie filtra pompy ciepła	48
Czyszczenie wymiennika ciepła	50
Opróżnianie zbiornika skroplin	51
Czyszczenie suszarki	52
WYKRYWANIE I USUWANIE USTEREK	53
Co zrobić ...?	53
Tabela usterek i błędów	53
Dźwięki	56
Serwisowanie	57

WSKAZÓWKI DOTYCZĄCE SUSZENIA I EKONOMICZNEJ EKSPLOATACJI SUSZARKI .	58
TABELA TYPOWEGO ZUŻYCIA	59
9 kg	59
Tryb czuwania	60
ETYKIETA ENERGETYCZNA I KARTA PRODUKTU	61
UTYLIZACJA	63

ŚRODKI OSTROŻNOŚCI



Przed przystąpieniem do korzystania z suszarki dokładnie zapoznać się z treścią instrukcji obsługi.

Bez zapoznania się z treścią niniejszej instrukcji i jej zrozumienia proszę suszarki nie używać.

Suszarka nie jest przeznaczona dla osób (w tym dzieci) z niepełnosprawnością fizyczną lub umysłową lub dla osób nie posiadających potrzebnego doświadczenia i wiedzy. Osoba odpowiedzialna za ich bezpieczeństwo powinna poinstruować te osoby, jak korzystać z suszarki.

Niniejsza instrukcja obsługi suszarki jest dostarczana z różnymi typami lub modelami suszarek, dlatego też może ona zawierać opisy lub ustawienia, których w danej suszarce brak.

Maksymalna pojemność suszenia w kg (suchy wsad) jest podana na tabliczce znamionowej.

Nieprzestrzeganie instrukcji obsługi lub korzystanie z suszarki w sposób nieprawidłowy może skutkować uszkodzeniem prania lub suszarki lub obrażeniami ciała u użytkownika. Trzymać instrukcję obsługi pod ręką, w pobliżu suszarki.

Instrukcja obsługi jest dostępna na naszej stronie internetowej pod adresem www.gorenje.com.

Suszarka jest przeznaczona wyłącznie do użytku domowego. W przypadku używania suszarki do celów profesjonalnych, zarobkowych lub wykraczających poza normalną eksploatację w gospodarstwie domowym lub korzystania z suszarki przez osobę nie będącą konsumentem okres gwarancji odpowiada najkrótszemu okresowi gwarancji przewidzianemu obowiązującymi przepisami.

Postępować zgodnie z instrukcją prawidłowego montażu suszarki Gorenje i instrukcją jej podłączenia do instalacji elektrycznej (patrz rozdział »MONTAŻ I PODŁĄCZENIE«).

Wszelkie czynności naprawczo-konserwacyjne związane z bezpieczeństwem i parametrami eksploatacyjnymi powinni wykonywać przeszkoleni fachowcy. Nieprofesjonalna naprawa może być przyczyną wypadku lub poważnej awarii.

⚠ RYZYKO PORAŻENIA PRĄDEM ELEKTRYCZNYM!
Dla uniknięcia niebezpieczeństwa, wymiany **uszkodzonego kabla zasilającego** może dokonywać wyłącznie producent, serwisant lub upoważniona do tego osoba.

Po zainstalowaniu odczekać co najmniej 2 godziny przed podłączeniem suszarki do sieci elektrycznej.

⚠ OSTRZEŻENIE!
Nie podłączać suszarki do sieci elektrycznej przy pomocy zewnętrznego urządzenia przełączającego takiego jak programator czasowy, ani do sieci elektrycznej, która jest regularnie włączana i wyłączana przez zakład energetyczny.

Suszarki nie wolno podłączać do instalacji elektrycznej przy pomocy przedłużacza.

Nie podłączać suszarki do gniazdka elektrycznego przeznaczonego do golarki elektrycznej lub suszarki do włosów.

W razie usterki należy używać wyłącznie części zamiennych zatwierdzonych przez autoryzowanych producentów.

W przypadku nieprawidłowego podłączenia suszarki lub jej serwisowania przez nie upoważnioną do tego osobę, użytkownik ponosi koszty ewentualnych uszkodzeń, ponieważ nie są one objęte gwarancją.

Zawsze używać kanałów lub węży dostarczonych wraz z suszarką.

Dla zapewnienia optymalnego działania suszarki zamontować ją w pomieszczeniu z odpowiednią wentylacją i temperaturą z zakresu od 15°C do 25°C.

Do zamontowania suszarki na pralce potrzebne są co najmniej dwie osoby.

Postawić suszarkę na równym i stabilnym, solidnym (betonowym) podłożu.

Nie stawiać suszarki za zamykanymi na zamek lub przesuwanymi drzwiami lub drzwiami, których zawiasy znajdują się naprzeciwko zawiasów drzwiczek suszarki. Suszarkę należy zainstalować w taki sposób, by jej drzwiczki można było zawsze bez trudu otworzyć.

Nigdy nie blokować wyciągu powietrza (otworu ewakuacyjnego).

Nie stawiać suszarki na dywanie o długich włóknach, ponieważ może to mieć negatywny wpływ na cyrkulację powietrza.

Powietrze w środowisku suszarki nie powinno zawierać cząsteczek kurzu.

Powietrze w pomieszczeniu, w którym zainstalowana jest suszarka, powinno być dobrze wentylowane, aby zapobiec powrotowi gazów pochodzących z urządzeń gazowych z otwartym ogniem (np. kominka).

Upewnić się, że według suszarki nie gromadzą się włókna.

Nie należy zasłaniać szczelin odpowietrzających znajdujących się w obudowie lub wbudowanej konstrukcji urządzenia.

Urządzenie nie może mieć kontaktu ze ścianą lub sąsiednimi meblami.

Po zainstalowaniu urządzenia pozostawić je w pozycji nieruchomej na 24 godziny zanim zostanie użyte. Jeśli w czasie transportu lub serwisowania suszarka musi zostać położona na jednym ze swoich boków, położyć ją na lewym boku, tak by patrząc na nią od przodu była zwrócona do dołu.

Nie używać suszarki do suszenia tkanin, które nie zostały uprane.

Przed suszeniem w suszarce rzeczy zabrudzone olejem, acetonem, alkoholem, pochodnymi ropy naftowej, odplamiaczami, terpentyną, woskiem i preparatami do usuwania wosku należy uprać w pralce w gorącej wodzie z detergentem.

W suszarce nie wolno suszyć rzeczy zawierających lateks, elementów gumowych, czepków kąpielowych oraz prania lub pokrowców zawierających gumową piankę.

Płynów zmiękczących lub podobnych produktów używać zgodnie instrukcjami producenta.

 **NIEBEZPIECZEŃSTWO POŻARU!**

Wyjąć z kieszeni wszelkiego rodzaju przedmioty typu zapalki czy zapalniczki.

Działanie suszarki zostanie przerwane w przypadku zatkania się węża odprowadzającego skropliny (patrz rozdział: »PRZERWY I ZMIANA PROGRAMU/Pełen zbiornik na skropliny«).

Jeśli suszarka ma być na zimę przeniesiona do nieogrzewanego pomieszczenia lub w nim przechowywana, niezbędne jest opróżnienie w pierwszym rzędzie zbiornika ze skroploną wodą.

Po każdym cyklu przeczyścić filtry suszarki. W przypadku wyjęcia filtra nie zapomnieć go założyć przed rozpoczęciem kolejnego cyklu.

Nie używać żadnych rozpuszczalników lub środków czyszczących, które mogłyby uszkodzić suszarkę (proszę przestrzegać zaleceń i ostrzeżeń podanych przez producentów środków czyszczących).

Do zbiornika na skropliny nigdy nie dodawać żadnych środków chemicznych lub substancji zapachowych (patrz rozdział »OPIS SUSZARKI« i »OPRÓŻNIANIE ZBIORNIKA SKROPLIN«).

Po zakończeniu procesu suszenia wyjąć kabel zasilający suszarki z gniazdka.

Do ogrzewania powietrza suszarka wykorzystuje pompę ciepła.

System składa się ze sprężarki i wymiennika ciepła. Po uruchomieniu suszarki, dopóki działa sprężarka, praca sprężarki (dźwięk przelewającego się płynu) lub przepływ czynnika chłodniczego mogą być głośniejsze. Nie świadczy to o usterce i nie będzie wpływać na długość trwałości użytkowej suszarki. W miarę eksploatacji i upływu czasu odgłosy te będą coraz cichsze.

Gwarancja nie obejmuje materiałów eksploatacyjnych, niewielkich różnic kolorystycznych, zwiększonej głośności urządzenia wraz z jego starzeniem się, które nie ma wpływu na jego funkcjonalność, oraz nieestetycznego wyglądu elementów nie mających wpływu na funkcjonalność i bezpieczeństwo suszarki.

⚠ OSTRZEŻENIE!
Bezpieczeństwo dzieci

Nie pozwalać na to, by suszarką bawiły się dzieci.

Dzieciom w wieku poniżej trzech lat zabrania się przebywania w pobliżu suszarki bębnowej, chyba że przez cały czas znajdują się pod opieką dorosłych.

Uniemożliwić dzieciom i zwierzętom domowym wchodzenie do bębna suszarki.

Przed zamknięciem drzwiczek suszarki i uruchomieniem programu sprawdzić, czy w bębnie nie ma nic oprócz prania (np. czy do bębna pralki nie weszło dziecko i nie zamknęło drzwiczek od środka).

Włączyć blokadę przed dziećmi. Patrz rozdział »KROK 4: WYBÓR DODATKOWYCH FUNKCJI/Blokada przed dziećmi«.

Suszarka została wykonana zgodnie ze wszystkimi obowiązującymi normami bezpieczeństwa.

Z niniejszej suszarki mogą korzystać dzieci w wieku 8 i więcej lat oraz osoby o ograniczonej sprawności fizycznej, czuciowej lub umysłowej lub nie posiadające doświadczenia i wiedzy, ale tylko wtedy, gdy będą one w czasie korzystania z suszarki nadzorowane, gdy przekazane zostaną im odpowiednie wskazówki dotyczące bezpiecznej eksploatacji oraz uświadomią sobie one zagrożenia związane z nieprawidłowym korzystaniem.

Uważać, by dzieci nie bawiły się urządzeniem.

Bez nadzoru dzieciom nie wolno czyścić suszarki i wykonywać jakichkolwiek czynności konserwacyjnych.

Niebezpieczeństwo gorącej powierzchni

GORĄCA POWIERZCHNIA!

Przy wyższych temperaturach suszenia szkło drzwiczek będzie się nagrzewać. Uważać, by się nie poparzyć. Uważać, by w pobliżu szkła drzwiczek nie bawiły się dzieci.

W czasie pracy suszarki jej tył może się bardzo nagrzewać. Przed dotknięciem jej z tyłu odczekać aż całkowicie ostygnie.

Jeśli otworzy się drzwiczki suszarki w czasie suszenia, suszone rzeczy mogą okazać się bardzo gorące, dlatego też istnieje ryzyko oparzenia.

Nigdy nie zatrzymywać procesu suszenia, dopóki nie zostanie on ukończony. Jeśli z jakiegoś powodu cykl zostanie przerwany, zachować ostrożność przy wyjmowaniu prania z bębna, ponieważ będzie ono bardzo gorące. Szybko wyjąć pranie z bębna, a następnie rozłożyć je, tak by mogło jak najszybciej ostygnąć.

Bezpieczeństwo

NIEBEZPIECZEŃSTWO POŻARU!

Używać suszarki wyłącznie do suszenia rzeczy upranych w wodzie. Nie suszyć w niej rzeczy upranych lub wyczyszczonych przy użyciu środków czyszczących lub substancji łatwopalnych (takich jak benzyna, trójchloroetylen, itp.), ponieważ grozi to wybuchem.

Nie suszyć w suszarce rzeczy, które były czyszczone przy użyciu przemysłowych środków czyszczących lub substancji chemicznych.

Suszarka jest wyposażona w system automatycznego wyłączenia w razie przegrzania. W przypadku, gdy temperatura jest za wysoka, system natychmiast wyłącza suszarkę.

System automatycznego wyłączenia w razie przegrzania może się włączyć, gdy zapcha się filtr siatkowy. Przeczyścić filtr, poczekać aż suszarka ostygnie i spróbować uruchomić ją jeszcze raz. Jeśli suszarka nadal się nie włączy, wezwać serwisanta.

Należy uważać, aby nie uszkodzić obiegu czynnika chłodniczego.

Czynnik chłodniczy R290 jest przyjazny dla środowiska, ale również łatwopalny, czyli może zapalić się w przypadku kontaktu z otwartym ogniem lub innymi źródłami zapłonu. Należy trzymać urządzenie z daleka od otwartego ognia i innych źródeł zapłonu.

OPIS SUSZARKI

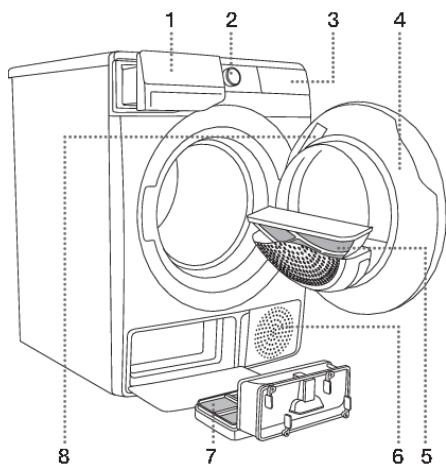

PRZÓD

1. Zbiornik na skropliny
2. Pokrętko włączania/wyłączania oraz wyboru programu
3. Panel sterowania z przyciskami dotykowymi
4. Drzwiczki
5. Filtr siatkowy
6. Otwór wentylacyjny
7. Filtr pompy ciepła
8. Tabliczka znamionowa

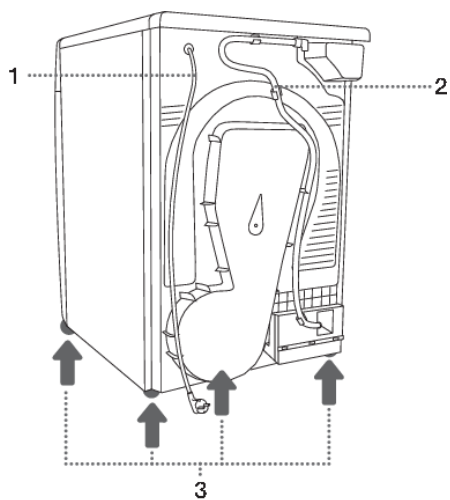

TYŁ

1. Kabel zasilający
2. Wąż odprowadzający skropliny
3. Regulowane nóżki

Dane techniczne

(w zależności od modelu)

Tabliczka znamionowa z podstawowymi informacjami na temat suszarki znajduje się po wewnętrznej stronie drzwi suszarki (patrz rozdział »OPIS SUSZARKI«).

Szerokość	600 mm
Wysokość	850 mm
Głębokość suszarki (a)	625 mm
Głębokość z zamkniętymi drzwiczkami	653 mm
Głębokość z otwartymi drzwiczkami (b)	1134 mm
Masa	XX/YY kg (w zależności od modelu)
Napięcie znamionowe	Patrz tabliczka znamionowa.
Bezpiecznik	Patrz tabliczka znamionowa.
Moc znamionowa	Patrz tabliczka znamionowa.
Ilość czynnika chłodniczego	Patrz tabliczka znamionowa.
Typ czynnika chłodniczego	R290
Maksymalne obciążenie	Patrz tabliczka znamionowa.

Tabliczka znamionowa

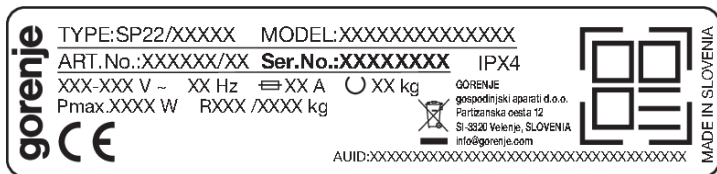

Panel sterowania

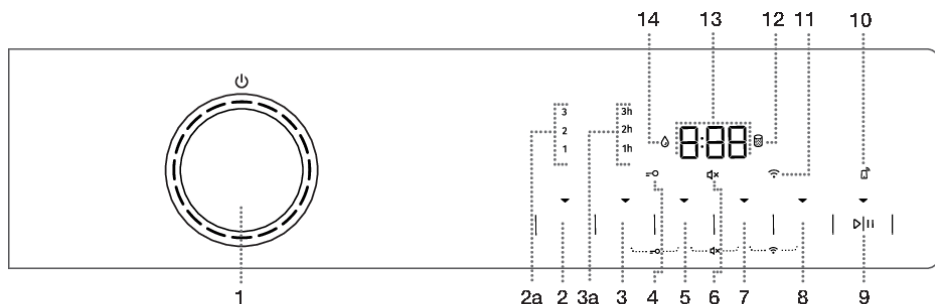

1 POKRĘTŁO

WŁĄCZANIA/WYŁĄCZANIA  suszarki oraz WYBORU PROGRAMU.

Aby **WŁĄCZYĆ** suszarkę należy obrócić pokrętkę wyboru programu w lewo lub w prawo.

Aby **WYŁĄCZYĆ** suszarkę należy obrócić pokrętkę wyboru programu do pozycji OFF .

Aby **WYBRAĆ** program suszenia należy obrócić pokrętkę w lewo lub w prawo.

Wybrany program zostanie podświetlony.

2 EXTRA DRY (POZIOM SUCHOŚCI)

Podświetlenie symbolu przy wybranej funkcji. Dodatkowe funkcje 2a (1, 2, 3) umożliwiają wybór wyższego poziomu suchości oraz przedłużają czas suszenia.

3 ANTI CREASE (ANTI ZAGNIECENIOM)

Podświetlony zostaje wybrany czas działania funkcji.

3+5 WŁĄCZENIA/WYŁĄCZENIA ochronę przed dziećmi

Przycisnąć należy pozycje 3+5 i przytrzymać przez około 3 sekundy.

4 BLOKADA PRZED DZIEĆMI

podświetlenie symbolu =0

5 TIME DRY (SUSZENIE STEROWANE CZASOWO)

Możliwość ustawienia czasu suszenia.

6 Podświetlenie symbolu WYŁĄCZENIE DŹWIĘKU

7 DELAY END (OPÓŹNIONE ZAKOŃCZENIE SUSZENIA)

Możliwość ustawienia czasu zakończenia suszenia.

5+7 WŁĄCZENIA/WYŁĄCZENIA dźwięk

Przycisnąć należy pozycje 5+7 i przytrzymać przez około 3 sekundy.

8 NATURE DRY (NIŻSZA TEMPERATURA)

Możliwość suszenia w niższej temperaturze.

7+8 WŁĄCZANIE/WYŁĄCZANIE sieci Wi-Fi

Przycisnąć należy pozycje 7+8 i przytrzymać przez 3 sekundy.

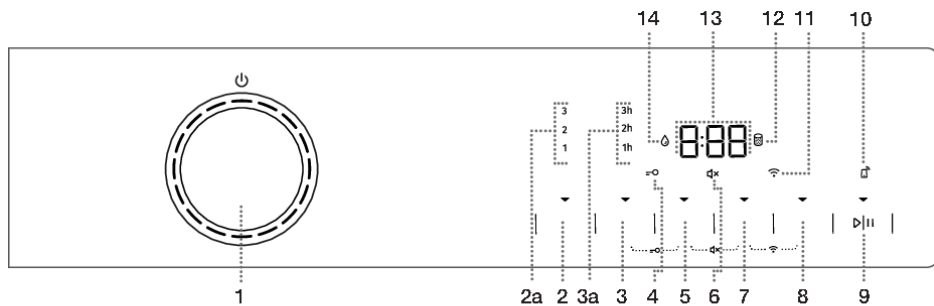

9 PRZYCIŚK URUCHOMIENIA/WSTRZYMANIA

▷||

Przycisk posiada 4 funkcje:

- **URUCHOMIENIA** – uruchomienie programu suszenia (nacisnąć krótko przycisk, aby uruchomić program);
- **WSTRZYMANIA** – chwilowe zatrzymanie programu suszenia (ponownie krótko nacisnąć przycisk, aby na chwilę zatrzymać działanie urządzenia);
- **ZAPISYWANIE USTAWIEŃ OSOBISTYCH** (przytrzymaj przycisk przez 3 sekundy).
- Aktywacja **REMOTE START**

Po włączeniu podświetla się wskaźnik na przycisku.

10 Podświetlenie symbolu **REMOTE START** 
(ZDALNE URUCHAMIANIE)

11 Podświetlenie symbolu **CONNECT** 
(POŁĄCZENIE)

12 Podświetlenie symbolu 
CZYSZCZENIE FILTRA

13 **WYŚWIETLACZ (DISPLAY)** pokazuje:

- Regulowane funkcje;
- Czas pozostały do końca programu;
- Informacje dla użytkownika.

14 Podświetlenie symbolu 
OPRÓŻNIANIE ZBIORNIKA NA SKROPLINY

INSTALACJA I PODŁĄCZENIE



INFORMACJA!

Usunąć całe opakowanie. Przy zdejmowaniu opakowania uważać, by nie uszkodzić suszarki żadnym ostrym przedmiotem.

Wybór pomieszczenia

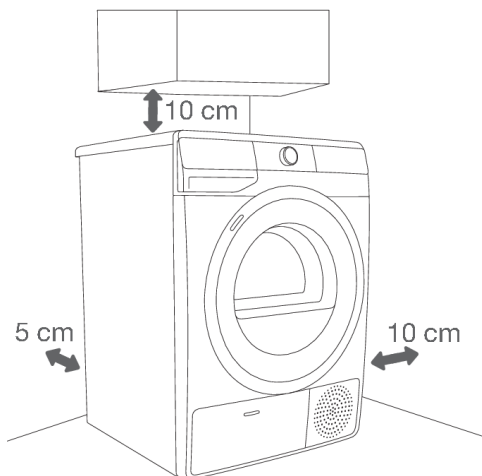

INFORMACJA!

Suszarka nie może mieć kontaktu ze ścianą lub sąsiednimi meblami. Dla zapewnienia optymalnej pracy suszarki zalecamy zachowanie podanego na rysunku odstępu od ścian. W przypadku niezachowania wymaganego odstępu minimalnego suszarka może ulec przegrzaniu.



INFORMACJA!

Otwory wentylacyjne na tylnej ścianie i otwór wylotowy powietrza z przodu suszarki nie mogą być nigdy zablokowane.

Pomieszczenie, w którym zainstalowana zostanie suszarka, musi posiadać odpowiednią wentylację i temperaturę pomiędzy 15°C a 25°C. Używanie suszarki w niższej temperaturze otoczenia może prowadzić do zbierania się kropli wewnątrz suszarki. Nie ustawiać suszarki w miejscu, w którym istnieje ryzyko zamarznięcia. Woda zamrożona w zbiorniku na skropliny i pompie może uszkodzić suszarkę.

Suszarka emituje ciepło. Dlatego też nie wstawiać jej do bardzo małego pomieszczenia, ponieważ ze względu na ograniczoną ilość dostępnego powietrza proces suszenia może się wydłużyć.

Oświetlenie w pomieszczeniu powinno być na tyle jasne, by można było odczytywać informacje na wyświetlaczu panelu sterowania.

Ustawienie suszarki

Jeśli użytkownik posiada także suszarkę Gorenje o odpowiednich (takich samych) wymiarach, to można postawić suszarkę na pralce Gorenje. W takim przypadku zalecane jest zastosowanie nóżek próżniowych oraz wspornika do montażu na ścianie. Ewentualnie należy umieścić suszarkę obok pralki (rysunki 1 i 3).

Jeśli posiadana pralka Gorenje jest mniejsza (minimalna głębokość 545 mm) od suszarki Gorenje, należy dokupić podstawkę pod suszarkę (rysunek 2). Koniecznie zastosować trzeba dostarczone nóżki próżniowe zapobiegające ześlizgnięciu się suszarki.

Dodatkowe wyposażenie (podstawę pod suszarkę (a), nóżki próżniowe (b) (jeśli nie są dołączone) i ścienny (montażowy) uchwyt (c) do przymocowania na ścianie) można dokupić w serwisie.

Powierzchnia, na której urządzenie ma zostać postawione, powinna być czysta i równa.

Pralka Gorenje, na której zamierza się postawić suszarkę Gorenje, powinna być w stanie udźwignąć suszarkę Gorenje (patrz rozdział »OPIS SUSZARKI/Dane techniczne«).

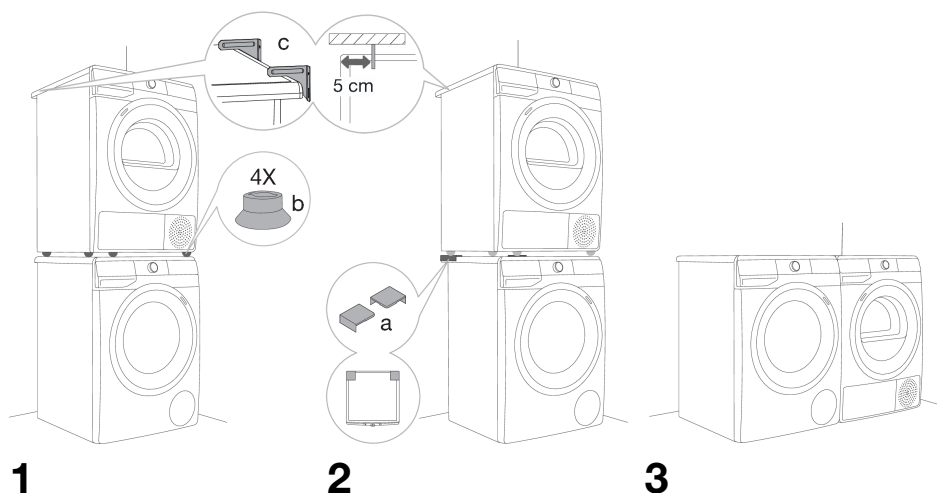

INFORMACJA!

Do zamontowania suszarki na pralce potrzebne są co najmniej dwie osoby.

Otwieranie drzwiczek suszarki (z lotu ptaka)

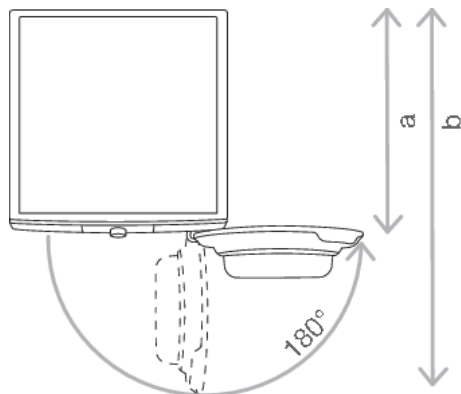

Patrz rozdział »OPIS SUSZARKI/Dane techniczne«.
a = 625 mm
b = 1134 mm



OSTRZEŻENIE!

Nie stawiać suszarki za zamkniętymi na zamek lub przesuwanymi drzwiami lub drzwiami, których zawiasy znajdują się naprzeciwko zawiasów drzwiczek suszarki. Suszarkę należy zainstalować w taki sposób, by jej drzwiczki można było zawsze bez trudu otworzyć.



OSTRZEŻENIE!

Nie stawiać suszarki na dywanie o długich włóknach, ponieważ może to mieć negatywny wpływ na cyrkulację powietrza.

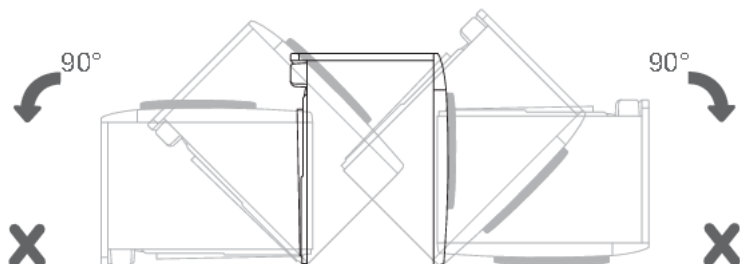
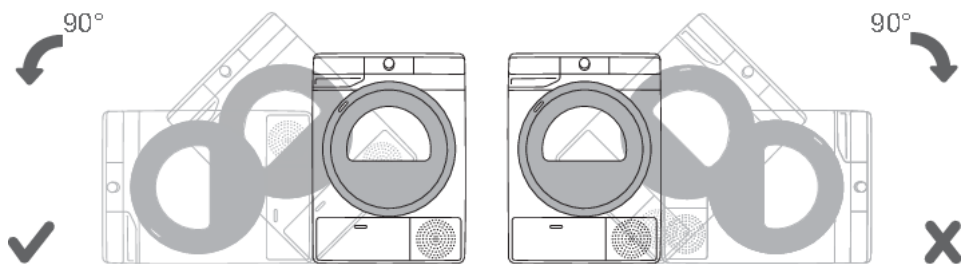

INFORMACJA!

Po zainstalowaniu urządzenia pozostawić je w pozycji nieruchomej na 24 godziny zanim zostanie użyte. Jeśli w czasie transportu lub serwisowania suszarka musi zostać położona na jednym ze swoich boków, położyć ją na lewym boku, tak by patrząc na nią od przodu była zwrócona do dołu.

Ustawianie nóżek suszarki

Urządzenie suszarka wypoziomować względem długości i szerokości odkręcając regulowane nóżki. Nóżki umożliwiają wyrównanie +/- 1 cm. Użyć poziomnicy oraz i kluczem nr 22.

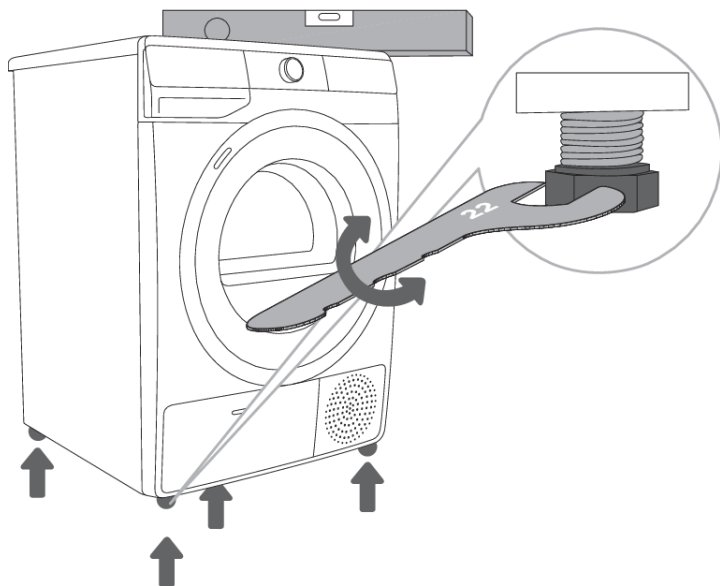

INFORMACJA!

Suszarka musi być ustawiona na betonowym podłożu. Powinno być one czyste i suche. W przeciwnym razie suszarka może się ześlizgnąć. Czyszczenia wymagają także regulowane nóżki.

INFORMACJA!

Suszarka musi stać równo i stabilnie na solidnym podłożu.

INFORMACJA!

Nieprawidłowe wypoziomowanie suszarki przy pomocy regulowanych nóżek może powodować drgania, ślizganie się urządzenia po pomieszczeniu i głośną pracę urządzenia. Nieprawidłowe wypoziomowanie suszarki nie jest objęte gwarancją.

INFORMACJA!

Czasami w czasie pracy urządzenia mogą pojawiać się nietypowe odgłosy lub hałas. Są one przeważnie spowodowane nieprawidłowym montażem.

Spuszczanie skroplin

W czasie procesu suszenia wskaźnik świetlny (na wyświetlaczu zapala się symbol  (14)) ostrzega, kiedy zbiornik na skropliny jest pełny i wymaga opróżnienia.

Dla uniknięcia konieczności opróżniania zbiornika skropliny, umieścić końcówkę znajdującego się z tyłu urządzenia węża odprowadzającego skropliny bezpośrednio w odpływie.

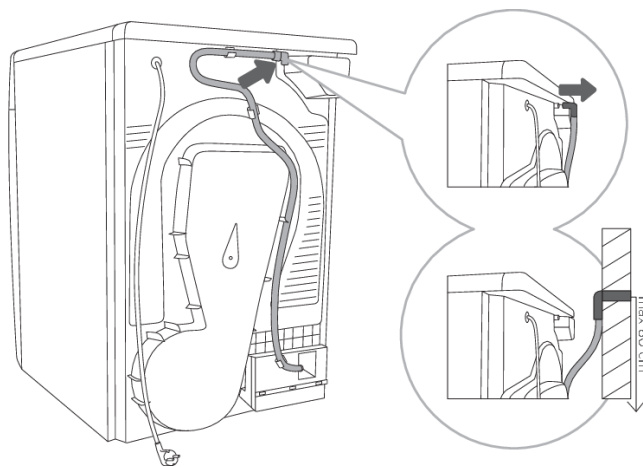

1 Wąż należy wysunąć ze złączki na tylnej ścianie urządzenia (z lewej strony pod pokrywą).

2 Umieścić końcówkę węża w odpływie na wysokości nie większej niż 80 cm nad podłogą.

INFORMACJA!

W razie poprowadzenia węża odprowadzającego skropliny do odpływu należy zadbać, aby wąż został dobrze zamocowany. Tym samym będzie można zapobiec ewentualnemu wyciekaniu wody, co mogłoby spowodować nieoczekiwane szkody.

OSTRZEŻENIE!

Zawsze używać kanałów lub węży dostarczonych wraz z suszarką.

Podłączenie do sieci elektrycznej

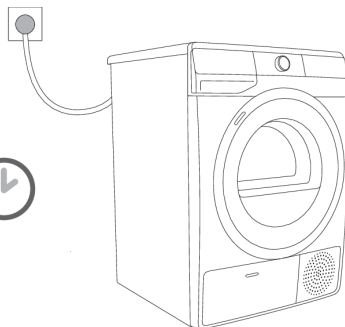
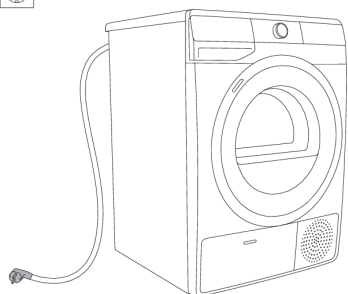

RYZIKO PORAŻENIA PRĄDEM ELEKTRYCZNYM!

Po zainstalowaniu odczekać co najmniej 2 godziny przed podłączeniem suszarki do sieci elektrycznej. Pozwala to suszarce ustabilizować się.

Podłączyć suszarkę do uziemionego gniazdka elektrycznego. Po zamontowaniu urządzenia, do gniazdka w ścianie powinien być zapewniony swobodny dostęp. Gniazdko powinno być wyposażone w styk uziemienia (zgodnie z obowiązującymi przepisami).

Informacja dotyczące suszarki są podane na tabliczce znamionowej (patrz rozdział »OPIS SUSZARKI/Dane techniczne«).



RYZIKO PORAŻENIA PRĄDEM ELEKTRYCZNYM!

Aby zabezpieczyć urządzenie przed wyładowaniami elektrycznymi zalecamy stosowanie zabezpieczenia przeciwprzepięciowego.



OSTRZEŻENIE!

Suszarki nie wolno podłączać do instalacji elektrycznej przy pomocy przedłużacza.



INFORMACJA!

Nie podłączać suszarki do gniazdka elektrycznego przeznaczonego do gólkarki elektrycznej lub suszarki do włosów.



INFORMACJA!

Ewentualne czynności naprawcze lub konserwacyjne związane z bezpieczeństwem lub parametrami eksploatacyjnymi powinny być wykonywane przez przeszkolonych fachowców.



INFORMACJA!

Wymiany uszkodzonego kabla zasilającego dokonać może wyłącznie osoba upoważniona do tego przez producenta.

Przenoszenie i transport po montażu

Po każdym cyklu suszenia w suszarce pozostanie niewielka ilość skroplonej wody. Włączyć suszarkę i wybrać jeden z programów, a następnie pozwolić, by urządzenie popracowało przez około pół minuty. Spowoduje to wypompowanie pozostałej wody, zapobiegając uszkodzeniu suszarki w czasie transportu.

Jeśli nie można przewieźć suszarki w pozycji pionowej, przechylić ją na lewą stronę.



RYZYKO PORAŻENIA PRĄDEM ELEKTRYCZNYM!

Po przetransportowaniu suszarki należy pozostawić ją na co najmniej dwie godziny w spokoju, zanim podłączy się ją do prądu, tak by mogła ona nabrać temperatury pokojowej. Montażu i przyłączenia powinien dokonać wyszkolony specjalista.



INFORMACJA!

Jeśli urządzenie nie było transportowane zgodnie z instrukcją, przed jego ponownym podłączeniem do sieci elektrycznej należy pozostawić je w pozycji nieruchomej na co najmniej 24 godziny.

Jeśli się tego nie zrobi, może dojść do awarii pompy ciepła, która nie jest objęta gwarancją.

Uważać, by nie uszkodzić układu chłodzenia (patrz rozdział »MONTAŻ I PODŁĄCZENIE/Ustawienie suszarki«).



RYZYKO PORAŻENIA PRĄDEM ELEKTRYCZNYM!

Przed podłączeniem suszarki do prądu dokładnie zapoznać się z instrukcją obsługi. Gwarancją nie są objęte naprawy lub roszczenia gwarancyjne wynikające z nieprawidłowego podłączenia lub eksploatacji suszarki.



INFORMACJA!

Wymiany pasa może dokonać wyłącznie serwisant upoważniony do tego przez producenta, który może dostarczyć oryginalną część zamienną pod nazwą OPTIBELT EPH 1906, kod 104265, OPTIBELT 8 EPH 1941, kod 160165; POLY-V 7PH 1956 HUTCHINSON, kod 562038, lub HUTCHINSON 8 PHE 1942, kod 270313 (w zależności od modelu).

PRZED PIERWSZYM UŻYCIEM URZĄDZENIA

Upewnić się, że suszarka została wyłączona z prądu. Następnie otworzyć drzwiczki pociągając drzwiczki z lewej strony do siebie (rys. 1 i 2).

Przed pierwszym użyciem urządzenia przeczyścić bęben pralki miękką, wilgotną bawełnianą szmatką z dodatkiem wody (rysunek 3).

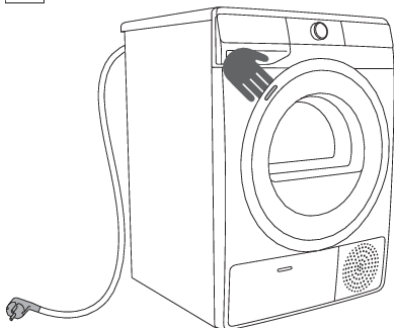

1

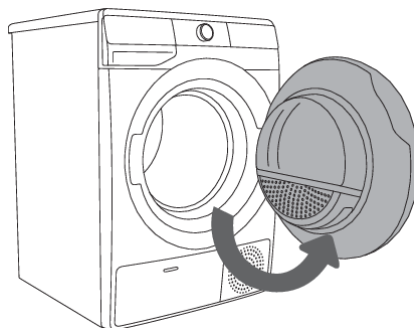

2

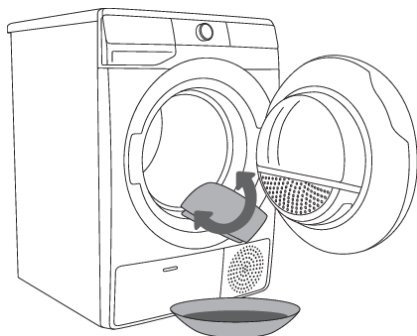

3



OSTRZEŻENIE!

Nie używać żadnych rozpuszczalników lub środków czyszczących, które mogłyby uszkodzić suszarkę (proszę przestrzegać zaleceń i ostrzeżeń podanych przez producentów środków czyszczących).

Połączenie urządzenia z aplikacją **ConnectLife**

ConnectLife jest platformą inteligentnego domu, która łączy ludzi, urządzenia i usługi. Aplikacja **ConnectLife** zawiera zaawansowane usługi cyfrowe oraz oferuje bezproblemowe rozwiązania, które umożliwiają użytkownikom monitorowanie i kontrolę urządzenia, otrzymywanie powiadomień ze smartfona oraz aktualizację oprogramowania sprzętowego (obsługiwane funkcje różnią się w zależności od urządzenia i regionu/kraju).

Do podłączenia inteligentnego urządzenia potrzebna jest domowa sieć wi-fi (obsługiwana jest tylko częstotliwość 2,4 GHz) oraz smartfon z aplikacją **ConnectLife**.



Aby pobrać aplikację **ConnectLife**, należy zeskanować poniższy kod QR lub wyszukać **ConnectLife** w sklepie z aplikacjami.

1. Należy zainstalować aplikację **ConnectLife** i utworzyć konto.
2. W aplikacji **ConnectLife** należy wejść w menu dodawania urządzeń i wybrać odpowiedni typ urządzenia. Następnie należy zeskanować kod QR (znajduje się na tabliczce znamionowej urządzenia; można również wpisać ręcznie numer AUID/SN).
3. Aplikacja przeprowadzi użytkownika przez cały proces łączenia urządzenia ze smartfonem.
4. Po pomyślnym połączeniu można rozpocząć zdalne sterowanie urządzeniem za pomocą mobilnej aplikacji.

Przydatne wskazówki dla Twojego inteligentnego urządzenia



Gdzie można znaleźć kod QR, który jest wymagany podczas konfiguracji?

Kod QR znajduje się na karcie gwarancyjnej oraz na tabliczce znamionowej urządzenia.

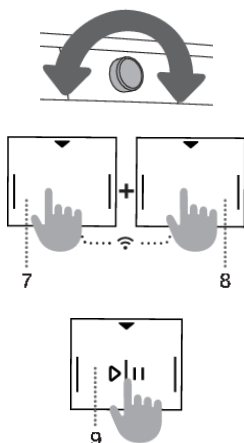
Jak włączyć Wi-Fi w urządzeniu?



Urządzenie musi być włączone; pokrętko wyboru programu może być ustawione w dowolnej pozycji należy; należy wykonać następujące czynności:

- W aplikacji **ConnectLife** należy wejść w menu dodawania urządzeń.
- Należy postępować zgodnie z instrukcjami zawartymi w aplikacji **ConnectLife**, w której sparujesz telefon z urządzeniem i dodasz je do domowej sieci Wi-Fi.
 - Wybrać rodzaj urządzenia.
 - Zeskanować kod QR (znajduje się na karcie gwarancyjnej lub na tabliczce znamionowej urządzenia).
- Na urządzeniu:
 - Jednocześnie należy nacisnąć przyciski (7+8). Rozpoczyna się odliczanie 3-2-1, na urządzeniu pojawi się **OFF**.
 - Aby włączyć funkcję Wi-Fi, należy nacisnąć przycisk (8); pojawi się .
 - Należy nacisnąć przycisk (9) START/PAUZA . Na urządzeniu pojawi się .

- Należy ponownie nacisnąć przycisk (9) START/PAUZA . Na urządzeniu rozpocznie się odliczanie 5 minut.
- Postępując zgodnie z instrukcjami zawartymi w aplikacji **ConnectLife** wprowadzić dane potrzebne do połączenia z domową siecią.



Jak włączyć zdalne uruchamianie?

Pokrętko wyboru programu ustawić na **ConnectLife/REMOTE CONTROL** (zdalne uruchomienie).

Naciśnij przycisk (9) START/PAUZA (drzwi powinny być zamknięte).

Jak dodać użytkownika?



Urządzenie musi być włączone; pokrętko wyboru programu może być ustawione w dowolnej pozycji należy; należy wykonać następujące czynności:

- W aplikacji **ConnectLife** należy wejść w menu dodawania urządzeń.
- Postępuj zgodnie z instrukcjami w aplikacji **ConnectLife**, gdzie można sparować telefon i urządzenie.
 - Wybrać rodzaj urządzenia.
 - Zeskanować kod QR (znajduje się na karcie gwarancyjnej lub na tabliczce znamionowej urządzenia).
- Na urządzeniu:
 - Jednocześnie należy nacisnąć przyciski (7+8). Rozpoczyna się odliczanie 3-2-1, na urządzeniu pojawi się .
 - Należy nacisnąć przycisk (8); pojawi się .
 - Należy nacisnąć przycisk (9) START/PAUZA . Na urządzeniu rozpocznie się odliczanie 3 minut.
- Należy dokończyć i potwierdzić ustawienia w aplikacji.

Jak usunąć użytkowników (UnPair)

Urządzenie musi być włączone; pokrętko wyboru programu może być ustawione w dowolnej pozycji należy; należy wykonać następujące czynności:

Na urządzeniu:

- Jednocześnie należy nacisnąć przyciski (7+8). Rozpoczyna się odliczanie 3-2-1, na urządzeniu pojawi się .
- Kolejno naciskać przyciski (8); aż na urządzeniu pojawi się .
- Należy nacisnąć przycisk (9) START/PAUZA . Na urządzeniu rozpocznie się odliczanie 1 minuty.

INFORMACJA!

Po wykonaniu tej czynności zostaną usunięci wszyscy aktywni użytkownicy urządzenia. Aby ponownie rozpocząć zdalne sterowanie urządzeniem, należy powtórzyć proces dodawania użytkownika .

Jakiego routera Wi-Fi należy używać?

Obsługiwane są tylko sieci o częstotliwości 2,4 GHz. Jeśli podczas konfigurowania połączenia aplikacja **ConnectLife** nie może znaleźć sieci domowej, należy sprawdzić:

- czy router jest kompatybilny z pasmem 2,4 GHz,
- czy sieć jest ukryta i

- czy sygnał jest wystarczająco silny.

Jakieś pytania?





















Prosimy odwiedzić stronę www.connectlife.io lub skontaktować się z nami hello@connectlife.io.

Zdalna aktualizacja oprogramowania

Sprawdź opcje aktualizacji oprogramowania w aplikacji **ConnectLife**.

PROCES SUSZENIA, KROK PO KROKU (1 - 6)

Krok 1: Postępować zgodnie z etykietami na ubraniach

Normalne pranie;			
Pranie delikatne			
	Maks. temp. prania 95°C		Maks. temp. prania 40°C
	Tylko pranie ręczne		
	Maks. temp. prania 60°C		Maks. temp. prania 30°C
	Nie prać		
Wybielanie			
	Wybielanie w chłodnej wodzie		Wybielanie niedozwolone
Czyszczenie na sucho			
	Czyszczenie na sucho z wykorzystaniem wszystkich środków		Rozpuszczalnik naftowy R11, R113
	Czyszczenie na sucho w naftie, czystym alkoholu i R113		Czyszczenie na sucho niedozwolone
Prasowanie			
	Prasowanie na gorąco, maks. 200°C		Prasowanie na gorąco, maks. 110°C
	Prasowanie na gorąco, maks. 150°C		Prasowanie niedozwolone
Suszenie			
	Suszenie na płask (na płaskiej powierzchni)		Wysoka temperatura
	Suszenie na suszarce		Niska temperatura
	Suszenie na sznurku		Nie suszyć w suszarce

Krok 2: Przygotowywanie procesu suszenia

1. Posortować pranie według rodzaju i grubości tkanin (patrz TABELA PROGRAMÓW).
2. Zamknąć guziki i suwaki, zawiązać krawaty i tasiemki i wywrócić kieszenie na drugą stronę.
3. Bardzo delikatne ubrania należy włożyć do specjalnego worka na pranie.
(Specjalna torba na pranie jest dostępna jako opcjonalne akcesorium).

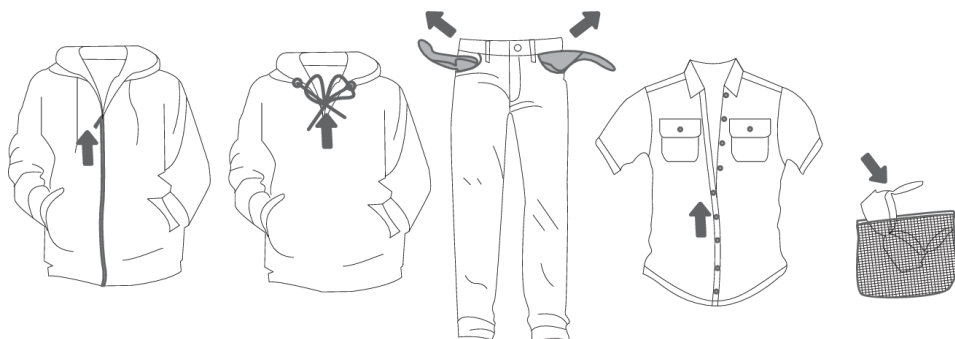

Nie zaleca się suszenia szczególnie delikatnych tkanin, które mogłyby ulec zniekształceniu. W suszarce nie wolno suszyć następujących rodzajów ubrań, ponieważ mogłyby one ulec zniekształceniu:

- ubrania i inne wyroby skórzane,
- ubrania poddane woskowaniu lub innym zabiegom tego typu,
- ubrania zawierające duże elementy drewniane, plastikowe lub metalowe;
- ubrania z cekinami;
- ubrania ze rdzewiejącymi elementami metalowymi.

Włączanie suszarki

Podłączyć suszarkę do prądu wkładając kabel zasilający do gniazdka.

Aby włączyć suszarkę należy obrócić pokrętko wyboru programu (1) do dowolnej pozycji (zdjęcie 1).

W niektórych modelach podświetlony zostaje także bęben suszarki (rys. 2).

(Światło w bębnie suszarki nie posiada żadnego innego zastosowania).

INFORMACJA!

Światło w bębnie suszarki może zostać wymienione wyłącznie przez producenta, serwisanta lub upoważnioną do tego osobę.

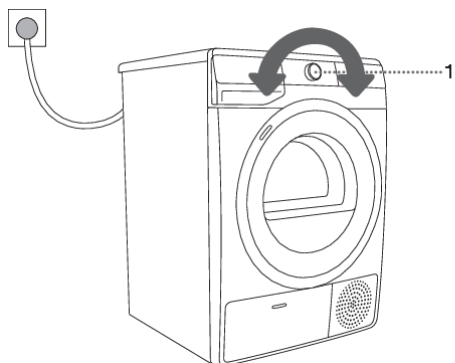

1

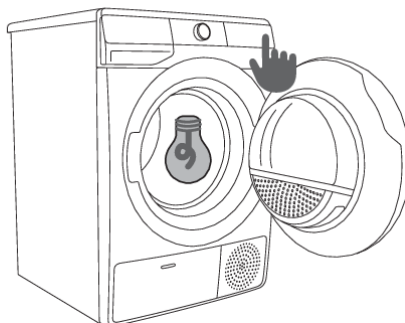

2

Ładowanie suszarki

Otworzyć drzwiczki pociągając drzwiczki z lewej strony do siebie (rys. 1).

Włożyć pranie do bębna (po upewnieniu się, że bęben jest pusty) (rysunek 2).

Zamknąć drzwiczki suszarki (rys. 3).

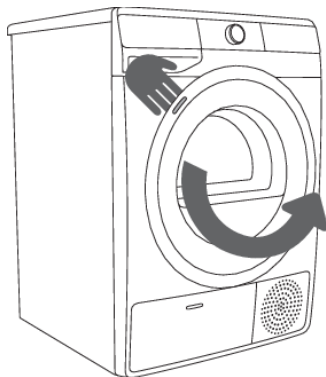

1

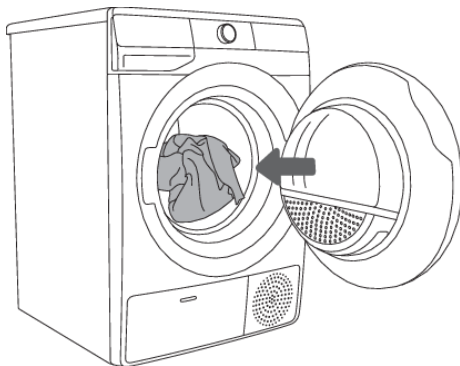

2

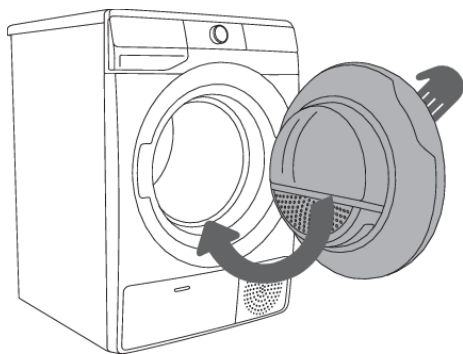

3

INFORMACJA!

Nie wkładać do suszarki prania bez uprzedniego wykręcenia lub odwirowania (zalecany minimalny cykl wirowania: 800 obr/min).

Nie przeciążać bębna! Patrz TABELA PROGRAMÓW. Należy przestrzegać podanego na tabliczce znamionowej obciążenia nominalnego.

Jeśli bęben suszarki zostanie przeładowany, pranie będzie bardziej pogniecione i najprawdopodobniej nierówno wysuszone.

 **INFORMACJA!**

W przypadku suszenia większych rzeczy (pościeli, ręczników, obrusów, itp.), przed umieszczeniem ich w bębnie suszarki połuzować je.

Krok 3: Wybór programu suszenia

Wybrać **program** przekręcając pokrętło (1) wyboru programu w lewo lub w prawo (w zależności od rodzaju prania i żadanego poziomu suchości). Patrz TABELA PROGRAMÓW.



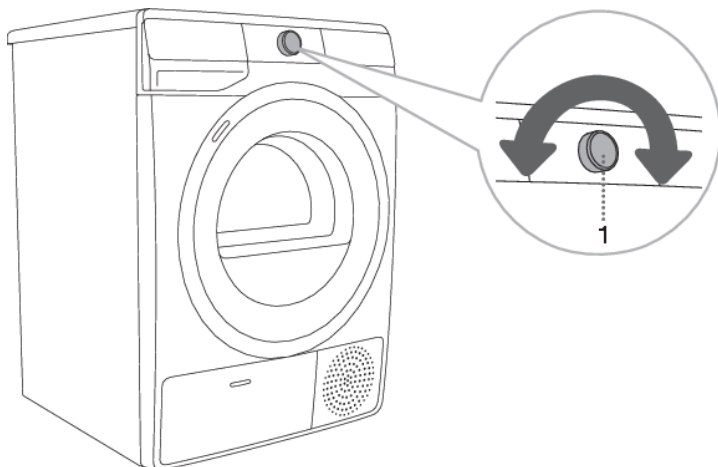











Wybrany program zostanie podświetlony.











 **INFORMACJA!**

W czasie pracy urządzenia pokrętło wyboru programu (1) nie obraca się automatycznie.

Tabela programów

Program Poziomy suchości		Maks. obciążenie	Opis programu
Cotton (Bawełna)			
	Storage (Do szafy)	9 kg	Program zalecany jest do grubszej niewrażliwej bielizny bawełnianej, która po wysuszeniu będzie sucha i będzie ją można złożyć do szafy.
	Standard* □	9 kg	Programu tego używa się do grubszych, niewrażliwych ubrań bawełnianych o mniej więcej takiej samej grubości. Po wysuszeniu ubrania będą suche.
	Iron (Do prasowanie)	9 kg	Programu tego używa się do niewrażliwych ubrań bawełnianych. Po wysuszeniu będą one gotowe do wyprasowania.
	Mix  (Tkaniny mieszane)	3,5 kg	Program jest przeznaczony do jednoczesnego suszenia tkanin bawełnianych i syntetycznych. NATUREDRY  suszenie w niższej i przyjaznej dla tkanin temperaturze.
	Synthetic (Syntetyki)	3,5 kg	Program jest przeznaczony do suszenia tkanin z włókien syntetycznych i mieszanych.
	Wool (Wełna)	2 kg	Ten krótki program służy do zmiękczenia lub poprawiania ubrań wykonanych z wełny i jedwabiu, które należy dokładnie wysuszyć zgodnie ze wskazówkami podanymi przez producenta.
	Bedding (Pościel)	5 kg	Program zalecany jest do suszenia większych sztuk bielizny, które po suszenia są suche. Odpowiednio dostosowane obroty bębna zapobiegają splątaniu się bielizny.
	Time (Program sterowany czasowo)	4 kg	Programu tego używa się do niedelikatnych ubrań, które są jeszcze nieco wilgotne i wymagają dokładne wysuszenia. W programie sterowanym czasowo pozostała wilgoć nie jest wykrywana automatycznie. Jeśli po zakończeniu programu pranie jest nadal wilgotne, powtórzyć program. Jeśli natomiast jest zbyt suche, a przez to pomarszczone i szorstkie w dotyku, wybrany czas suszenia był zbyt długi.
	Baby  (Ubranka dla niemowląt/dziecięcy)	4 kg	Program ten służy do suszenia ubrań dla niemowląt. Ubrania wysuszone przy użyciu tego programu są zazwyczaj normalnie suche. NATUREDRY  suszenie w niższej i przyjaznej dla tkanin temperaturze.
	Sensitive  (Delikatne)	1 kg	Program ten służy do suszenia bardzo delikatnych ubrań wykonanych z włókien syntetycznych, które po wysuszeniu mogą być jeszcze trochę wilgotne. Zalecamy stosowanie specjalnego worka do prania. NATUREDRY  suszenie w niższej i przyjaznej dla tkanin temperaturze.

Program Poziomy suchości	Maks. obciążenie	Opis programu
 Shirts  (Koszule)	2 kg	Programu tego używa się do suszenia koszul i bluzek. Poprzez regulację obrotów zapobiega się marszczeniu upranych rzeczy. NATUREDRY  suszenie w niższej i przyjaznej dla tkanin temperaturze.
 Sports  (Ubrania sportowe)	3 kg	Programu tego używa się do ubrań z membraną oraz do ubrań sportowych wykonanych z tkanin mieszanych i oddychających. NATUREDRY  suszenie w niższej i przyjaznej dla tkanin temperaturze.
 Fast 89' (Szybki 89')	4 kg	Program zalecany jest do mniejszej ilości ubrań, które zamierza się wysuszyć szybko i efektywnie.
 Extra Hygiene	4 kg	Poprzez dłuższe działanie programu suszenia i przegrzewanie odzieży osiągnąca jest wyższa temperatura suszenia ubrań (nad 60 °C), co powoduje zmniejszenie ilości drobnoustrojów i alergenów. Ten program suszenia nie jest przeznaczony do ubrań delikatnych oraz takich, których nie wolno suszyć w suszarce.
 Remote control (Zdalne uruchamianie/sterowanie)		Za pomocą programu Remote control można zdalnie obsługiwać urządzenie (przez telefon). Wybrać można wszystkie programy urządzenia (sprawdź rozdział »PRZED PIERWSZYM UŻYCIEM URZĄDZENIA/Ustawienia pierwszego połączenia urządzenia z siecią Wi-Fi i »ETAPY SUSZENIA (1–6)/3. Etap: Zdalne obsługiwane suszenia za pomocą aplikacji«).

* Standardowy program dla upranych rzeczy bawełnianych zgodnie z obowiązującym rozporządzeniem UE 392/2012

) Testowane w laboratorium producenta, porównanie **NATUREDRY** suszenie i zwykłe suszenie pompą ciepła.

Jeśli pranie nie zostanie odpowiednio wysuszone, użyć dodatkowych funkcji lub bardziej odpowiedniego programu.

Funkcja DrySync

Funkcja **DrySync** umożliwia komunikację między pralką i suszarką. Gdy pralka zakończy cykl prania, suszarka automatycznie wyświetli sugerowany program suszenia zgodny z wcześniej użytym programem prania. Te funkcję można włączyć i wyłączyć tylko w aplikacji mobilnej **ConnectLife**. Jeśli funkcja jest włączona, na przycisku wyświetli się animacja i jednocześnie na urządzeniu pojawi się . Funkcja **DrySync** działa tylko pomiędzy dwoma połączonymi urządzeniami tej samej marki.

Zdalne obsługiwanie suszenia za pomocą aplikacji



INFORMACJA!

Należy sprawdzić rozdział PROCES SUSZENIA, KROK PO KROKU (1–6) i wykonać czynności z 1. i 2. etapu.

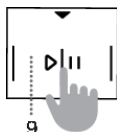

Na urządzeniu:

1. Zamknąć drzwiczki suszarki.
2. Pokrętko wyboru programu obrócić do pozycji **ConnectLife/REMOTE CONTROL** (zdalne sterowanie).
3. Należy nacisnąć przycisk (9) URUCHOMIENIA/WSTRZYMANIA.

Włączy się wskaźnik zdalnego sterowania **REMOTE START**  (ZDALNE URUCHAMIANIE).

Urządzenie przechodzi w tryb czuwania. Zdalne sterowanie jest dostępne przez następne 24 godziny lub do momentu otwarcia drzwiczek urządzenia. Otwarcie drzwiczek przerywa **REMOTE CONTROL (ConnectLife)**.

Zdalne sterowanie należy kontynuować w aplikacji **ConnectLife**, która oferuje więcej opcji (wybór, uruchamianie, monitorowanie i zatrzymywanie programu, dodatkowe ustawienia itp.)



INFORMACJA!

Proces suszenia można obsługiwać/śledzić za pomocą aplikacji.



INFORMACJA!

Za pomocą aplikacji można przerwać lub zatrzymać pracę suszarki wybierając STOP/PAUZA lub otwierając drzwiczki suszarki.



INFORMACJA!

Urządzeniem można sterować za pomocą telefonu nawet wtedy, jeśli nie jest on podłączony do tej samej sieci Wi-Fi, co urządzenie (telefon musi mieć aktywne połączenie internetowe). Oznacza to, że można sterować urządzeniem nawet, kiedy jesteśmy w drodze.



INFORMACJA!

Urządzeniem można sterować za pomocą wielu telefonów. Proces suszenia można obsługiwać i śledzić za pomocą wszystkich telefonów, które są podłączone do urządzenia, niezależnie od tego, który użytkownik rozpoczął proces suszenia. Urządzenie można połączyć jednocześnie z wieloma różnymi **ConnectLife**  kontami użytkowników.



INFORMACJA!

Po uruchomieniu urządzenia za pomocą telefonu, osoba znajdująca się przy urządzeniu może je wyłączyć lub obsługiwać, o czym powiadomi nas aplikacja. W tym przypadku nie jest już możliwa obsługa urządzenia za pomocą telefonu. Aby ponownie umożliwić sterowanie urządzeniem za pomocą telefonu, trzeba powtórzyć wszystkie niezbędne czynności.

Krok 4: Wybór dodatkowych funkcji

INFORMACJA!

Poszczególne funkcje włącza/wyłącza się naciskając żądaną funkcję (przed naciśnięciem przycisku (9) START/PAUZA ▷||).

Ustawienia należy zmieniać, przyciskając przycisk wybranej funkcji (przed przyciśnięciem przycisku (9) START/PAUZA ▷||).

Funkcje, które w przypadku wybranego programu suszenia można zmieniać, są częściowo podświetlone.

Niektórych ustawień w określonych programach nie można wybrać, o czym informuje brak podświetlenia ustawienia oraz lampka, pulsująca w momencie przyciśnięcia przycisku wyboru (patrz: TABELA FUNKCJI).

Opisy wskaźników funkcji dla wybranego programu suszenia:

- **Podświetlone** (Ustawienia podstawowe/domyślne);
- **Częściowo podświetlone** (Funkcje, które można zmieniać) oraz
- **Niepodświetlone** (Funkcje, których nie można wybrać).

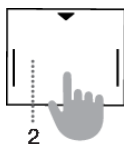
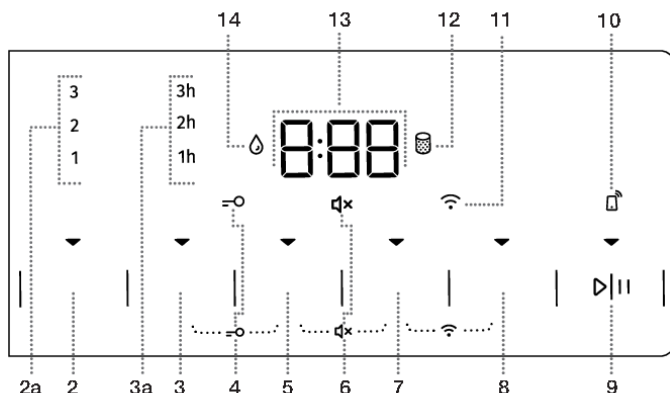

EXTRA DRY (POZIOM SUCHOŚCI)

Nacisnąć przycisk (2) **EXTRA DRY (POZIOM SUCHOŚCI)**, aby wyregulować – im pranie ma być suchsze, tym cykl suszenia trwa dłużej. Ustawienie to można wyregulować przed rozpoczęciem procesu suszenia. Po zakończeniu programu funkcja nie zostanie zapisana, chyba że ten sam program, z tymi samymi ustawieniami, został użyty 3 razy z rzędu (aktywowana zostaje wtedy funkcja **ADAPTTECH**).

Istnieją trzy możliwości wyboru wyższego poziomu suchości i czasu suszenia. Dodatkowe funkcje (2a) (1, 2, 3) umożliwiają wybór wyższego poziomu suchości oraz przedłużają czas suszenia. Podświetlony zostaje przycisk wybranego trybu suszenia.

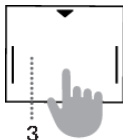

ANTI CREASE (ANTI ZAGNIECENIOM)

Jeśli użytkownik nie zamierza lub nie może wyjąć prania z suszarki bezpośrednio po zakończeniu cyklu suszenia, zalecamy skorzystanie z funkcji (3) **ANTI CREASE** (ANTI ZAGNIECENIOM), którą można wybrać przed uruchomieniem procesu suszenia.

Naciskając przycisk (3) **ANTI CREASE** (ANTI ZAGNIECENIOM), aby wybrać pomiędzy 1 h, 2 h i 3 h (3a) lub wyłączyć tę funkcję. Otwarcie drzwiczek suszarki po zakończeniu programu suszenia powoduje automatyczne wyłączenie funkcji. Funkcja zostaje wyłączona również wtedy, kiedy po zakończeniu programu zostanie naciśnięty przycisk (9) **START/PAUZA** ▷||.

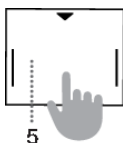

TIME DRY (SUSZENIE STEROWANE CZASOWO)

Naciskając przycisk (5) **TIME DRY** (SUSZENIE STEROWANE CZASOWO) można ustawić czas suszenia w programie suszenia Time (Program sterowany czasowo). Świeci się kontrolka wybranej funkcji. Początkowy czas to 0:30, po każdym naciśnięciu wydłuża się o 15 minut. Najdłuższy możliwy czas suszenia to 4 h.

Aby zresetować ustawiony czas, należy przytrzymać przycisk (5) **TIME DRY** (SUSZENIE STEROWANE CZASOWO) przez 3 sekundy.

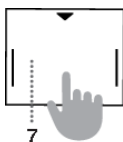

DELAY END (OPÓŹNIONE ZAKOŃCZENIE SUSZENIA)

Naciskając przycisk (7) **DELAY END** (OPÓŹNIONE ZAKOŃCZENIE SUSZENIA) można ustawić opóźnienie zakończenia suszenia do 24h.

Jeśli podczas ustawiania funkcji **DELAY END** (OPÓŹNIONE ZAKOŃCZENIE SUSZENIA) zostanie naciśnięty jakikolwiek przycisk (oprócz **DELAY END** i **START/PAUZA**), **DELAY END** zostanie zresetowana. Z tego powodu przed ustawieniem funkcji **DELAY END** należy zaprogramować wszystkie inne żądane funkcje.

Proces ustawienia:

- Wybrać żądany program i funkcje dodatkowe.
- Aby włączyć funkcję, należy nacisnąć przycisk (7) **DELAY END** (OPÓŹNIONE ZAKOŃCZENIE SUSZENIA).
- Ponownie naciskając przycisk ustawić wybrane opóźnienie zakończenia suszenia (można wybrać opóźnienie w interwałach 30-minutowych do 6 godzin, następnie w interwałach godzinnych do 24 godzin).
- Funkcja włącza się poprzez naciśnięcie przycisku (9) **START/PAUZA** ▷||.

Suszarka odlicza ustawiony czas Kiedy odliczanie dojdzie do programowego czasu suszenia (np. 2:30), automatycznie rozpocznie się program suszenia.

Aby przerwać lub zmienić opóźnienie zakończenia suszenia, należy obrócić pokrętko wyboru programu suszarki (1) do pozycji **OFF** ⏻ na co najmniej 1 sekundę.

Po ponownym włączeniu suszarki można ustawić nowy czas zakończenia suszenia.

Aby szybko anulować opóźnienie zakończenia suszenia, należy nacisnąć i przytrzymać przez 3 sekundy przycisk (7) **DELAY END** (OPÓŹNIONE ZAKOŃCZENIE SUSZENIA). Program suszenia będzie kontynuowany.

Przykład ustawionej funkcji:

Jeśli program ma zakończyć się o 6:00 a jest 21:00, należy ustawić **DELAY END** (OPÓŹNIONE ZAKOŃCZENIE SUSZENIA) na 9 h.

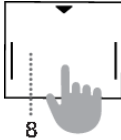

NATURE DRY (NIŻSZA TEMPERATURA)

Nacisnąć przycisk (8) **NATURE DRY**  (NIŻSZA TEMPERATURA) można wybrać suszenie w niższej i przyjaznej dla tkanin temperaturze.

Suszenie odzieży w niższej temperaturze, aby zmniejszyć ryzyko kurczenia się ubrań. Dzięki precyzyjnemu działaniu pompy ciepła oraz dodatkowemu czujnikowi temperatury obniża się ona podczas suszenia, dlatego ryzyko kurczenia odzieży przy użyciu tego programu może zmniejszyć się o 50%*) w porównaniu ze zwykłym suszeniem w normalnej temperaturze (zależnie od odzieży i rodzaju tkanin).

Program przeznaczony jest dla odzieży, którą można suszyć w suszarce



INFORMACJA!

Niektóre funkcje są niedostępne i w pewnych programach nie można ich wybrać. Przypadki takie sygnalizować będzie sygnał akustyczny i migający wskaźnik świetlny (patrz TABELA FUNKCJI DODATKOWYCH).

USTAWIENIA PRZY UŻYCIU KOMBINACJI DWÓCH PRZYCISKÓW

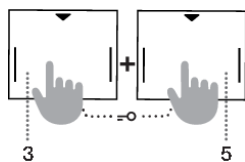
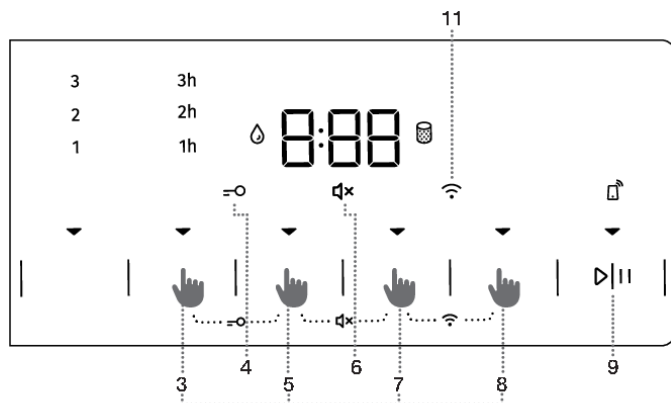

BLOKADA PRZED DZIEĆMI

Aby włączyć lub wyłączyć blokadę przed dziećmi, nacisnąć równocześnie przyciski (3) **ANTI CREASE** (ANTI ZAGNIECENIOM) i (5) **TIME DRY** (SUSZENIE STEROWANE CZASOWO) i przytrzymać je przez co najmniej 3 sekundy aż w zależności od danej sytuacji pojawi się lub zniknie symbol \ominus (4).

Gdy włączona jest blokada przed dziećmi, programu lub dodatkowych funkcji nie można zmienić. Blokada przed dziećmi pozostaje włączona nawet po wyłączeniu suszarki. Dlatego też zanim będzie można wybrać nowy program, należy ją wyłączyć. Można ją również wyłączyć albo włączyć w czasie procesu suszenia.

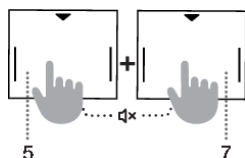

WYŁĄCZENIE DŹWIĘKU

Aby wyłączyć dźwięk, należy nacisnąć przyciski (5) **TIME DRY** (SUSZENIE STEROWANE CZASOWO) i (7) **DELAY END** (OPÓŹNIONE ZAKOŃCZENIE SUSZENIA) i przytrzymać je przez co najmniej 3 sekundy aż w zależności od danej sytuacji pojawi się lub zniknie symbol $\text{speaker} \times$ (6).

Aby ponownie włączyć dźwięk, należy nacisnąć równocześnie przyciski (5) i (7) i przytrzymać przez co najmniej 3 sekundy. Jeśli dźwięk jest wyłączony, po zakończeniu programu suszenia nie pojawia się sygnał dźwiękowy.

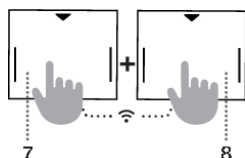

MENU USTAWIEŃ Wi-Fi

Menu ustawień Wi-Fi używane jest do nawiązywania połączenia z siecią oraz do zdalnego sterowania.





Pokrętko wyboru programu (1) obrócić do jakiegokolwiek pozycji oprócz pozycji **OFF** power off .

Jednocześnie nacisnąć i przytrzymać przez 3 sekundy przyciski (7) **DELAY END** (OPÓŹNIONE ZAKOŃCZENIE SUSZENIA) i (8) **NATURE DRY**  (NIŻSZA TEMPERATURA), aby wejść w menu ustawień Wi-Fi.

Aby się cofnąć, należy jednocześnie nacisnąć i przytrzymać przez 3 sekundy przyciski (7) i (8).

Za pomocą przycisku (8) **NATURE DRY**  (NIŻSZA TEMPERATURA) wybrać możliwe funkcje, a następnie potwierdzić wybór naciskając przycisk (9) START/PAUZA ▷||.

Możliwe ustawienia:

- **OFF/On**  /  – wyłączenie, włączenie łączności urządzenia.
- **Con**  - urządzenie jest przez następnych 5 minut gotowe do połączenia z siecią Wi-Fi.
- **PAr**  – urządzenie jest przez następne 3 minuty gotowe, aby połączyć się z aplikacją **ConnectLife**. Ta funkcja będzie aktywna tylko wtedy, gdy urządzenie zostało już połączone z siecią Wi-Fi.
- **UnP**  - usunąć wszystkich użytkowników.



INFORMACJA!





















Po wyłączeniu suszarki z prądu dla wszystkich ustawień z wyjątkiem głośności sygnału akustycznego, programu zapobiegającego marszczeniu się i blokady przed dziećmi przywrócone zostaną ich fabryczne wartości domyślne.



INFORMACJA!

Funkcji **ZABEZPIECZENIE PRZED DZIEĆMI** i **WYŁĄCZENIE DŹWIĘKU** nie można aktywować/dezaktywować 10 sekund po włączeniu.

Tabela funkcji dodatkowych

Programy		EXTRA DRY (POZIOM SUCHOŚCI)	ANTI CREASE (ANTI ZAGNIECENIOM)	TIME DRY (SUSZENIE STEROWANE CZASOWO)	DELAY END (OPOŹNIONE ZAKOŃCZENIE SUSZENIA)	NATURE DRY  (NIŻSZA TEMPERATURA)
Cotton (Bawełna)						
	Storage (Do szafy)	•	•		•	
	Standard* 	•	•		•	
	Iron (Do prasowanie)	•	•		•	
	Mix  (Tkaniny mieszane)	•	•		•	•
	Synthetic (Syntetyki)	•	•		•	
	Wool (Wełna)					
	Bedding (Pościel)	•	•		•	
	Time (Program sterowany czasowo)		•	•		
	Baby  (Ubranka dla niemowląt/dziecięcy)	•	•		•	•
	Sensitive  (Delikatne)	•	•		•	•
	Shirts  (Koszule)	•	•		•	•
	Sports  (Ubrania sportowe)	•	•		•	•
	Fast 89´ (Szybki 89´)		•		•	
	Extra Hygiene	•	•			

- Dostępne są funkcje dodatkowe

Jeśli pranie nie zostanie odpowiednio wysuszone, użyć dodatkowych funkcji lub bardziej odpowiedniego programu.

Krok 5: Uruchamianie programu suszenia

Nacisnąć przycisk (9) **START/PAUZA** ▷||.

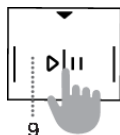

Na wyświetlaczu (display-u) pojawi się **CZAS POZOSTAŁY DO KOŃCA PROGRAMU** lub **DELAY END** (OPÓŹNIENIE ZAKOŃCZENIA SUSZENIA) (jeśli było wybrane). Podświetlone zostaną symbole wybranych funkcji.

Jeśli na wyświetlaczu (display-u) trzy razy zamiga **CZAS POZOSTAŁY DO KOŃCA SZUSZENIA** i rozlegnie się sygnał dźwiękowy, oznacza to, że drzwiczki suszarki są otwarte lub niedomknięte. Drzwiczki suszarki należy zamknąć i ponownie przycisnąć przycisk (9) **START/PAUZA**, ▷|| aby kontynuować program suszenia.

Krok 6: Zakończenie programu suszenia

Na końcu programu suszenia na wyświetlaczu ukaże się napis **End** »(Koniec)«, włączą się dwie czerwone lampki sygnalizacyjne, pulsuje lampka na przycisku (9) **START/PAUZA** ▷|| i lampka wybranego wyświetlenia czasu **ANTI CREASE** (ANTI ZAGNIECENIOM) (3a), jeżeli został on uruchomiony lub wybrany.



1. Otworzyć drzwiczki suszarki.
2. Przeczyścić filtry (patrz rozdział »CZYSZCZENIE« ...).
3. Wyjąć pranie z bębna.
4. Zamknąć drzwiczki!
5. Wyłączyć suszarkę (obrócić pokrętko wyboru programu (1) do pozycji **OFF** ☺).
6. Opróżnić zbiornik skroplin.
7. Wyjąć kabel zasilający z gniazdka.



INFORMACJA!

Po zakończeniu programu suszenia natychmiast wyjąć pranie z suszarki, by zapobiec jego ponownemu zgnieceniu.



OSTRZEŻENIE!

Końcowy cykl suszenia obejmuje fazę chłodzenia bez ogrzewania, dzięki czemu pranie po zakończeniu programu ma właściwą temperaturę i można wyjąć je z suszarki bez ryzyka chwywania gorących ubrań.

PRZERWY I ZMIANA PROGRAMU

Prezerwy

Przerywanie wykonywania programu

Aby wstrzymać/wznović wykonywanie programu, naciśnięc przycisk (9) URUCHOMIENIA/WSTRZYMANIA ▷||.

Aby zatrzymać lub anulować program suszenia, naciśnięc przycisk (9) URUCHOMIENIA/WSTRZYMANIA ▷|| i przytrzymać go przez 3 sekundy. Wykonywanie wybranego programu zostanie zatrzymane i suszarka zacznie stygnąć. Czas stygnięcia zależy od wybranego programu. Po zakończeniu tego procesu można ponownie dokonać wyboru programu suszenia.

Otwarte drzwiczki

Jeśli w czasie procesu suszenia drzwiczki suszarki zostaną otwarte, cykl suszenia zostanie przerwany.

Gdy drzwiczki zostaną zamknięte i naciśnięc zostanie przycisk (9) URUCHOMIENIA/WSTRZYMANIA ▷||, suszenie zostanie wznowione od momentu, w którym zostało przerwane.



GORĄCA POWIERZCHNIA!

Podczas suszenia drzwiczki suszarki bębnowej się nagrzewają. Otwierając drzwiczki suszarki należy uważać, aby się nie oparzyć.

Pełny zbiornik na skropliny

Gdy zbiornik na skropliny zapelni się, wykonywanie programu suszenia zostanie wstrzymane (zapali się symbol ☹).

Opróżnić zbiornik na skropliny (patrz rozdział »CZYSZCZENIE I KONSERWACJA/Opróżnianie zbiornika skroplin«).

Naciśnięc przycisk (9) URUCHOMIENIA/WSTRZYMANIA ▷||, aby wznowić program suszenia od momentu, w którym został przerwany.

Przerwa w dostawie prądu

Gdy zasilanie elektryczne zostanie przywrócone, na wyświetlaczu pojawia się ; pulsuje lampka na przycisku (9) URUCHOMIENIA/WSTRZYMANIA ▷||.

Aby wznowić proces suszenia, naciśnięc przycisk (9) URUCHOMIENIA/WSTRZYMANIA ▷||.

Zmiana programu/funkcji

Wyłączyć suszarkę obracając pokrętko wyboru programu (1) do pozycji **OFF** ☹, a następnie ponownie ją włączyć obracając pokrętko wyboru programu do dowolnej pozycji.

Wybrać inny program/funkcję i ponownie naciśnięc przycisk (9) URUCHOMIENIA/WSTRZYMANIA ▷||.

Dodawanie upranych rzeczy po uruchomieniu programu

Otworzyć drzwiczki suszarki i naciśnięc przycisk (9) URUCHOMIENIA/WSTRZYMANIA ▷||. Włożyć pranie i naciśnięc przycisk (9) **URUCHOMIENIA/WSTRZYMANIA** ▷||.

Czas suszenia można wydłużyć.





GORĄCA POWIERZCHNIA!

Przy ładowaniu bielizny należy uważać, aby się nie oparzyć, otwierając drzwiczki suszarki.

Zapisywanie ustawień osobistych

Ustawienia początkowe można zmienić.

Po wybraniu programu i funkcji dodatkowych można zapisać taką kombinację naciskając przycisku (9) URUCHOMIENIA/WSTRZYMANIA  i przytrzymując go przez 3 sekund. Dokonany wybór zostanie potwierdzony wskaźnikiem świetlnym na przycisku (9) URUCHOMIENIA/WSTRZYMANIA  i sygnałem akustycznym. Na wyświetlaczu (13) przez chwilę pojawi się komunikat »saved« »(zapisane)«.

Nacisnąć przycisk (9) URUCHOMIENIA/WSTRZYMANIA , aby uruchomić proces suszenia.



Zmieniona kombinacja będzie pojawiać się przy każdym włączeniu suszarki.

Postępować według tej samej procedury, aby zmienić uprzednio zapisaną kombinację.

AdaptTech

Jeśli jakieś ustawienie suszarki użyte jest trzy razy z rzędu, zostaje ono zapisane jako ustawienie domyślne i od tej pory jest zawsze sugerowane przy wyborze tego programu suszenia – funkcja **ADAPTTECH**. Jeśli ustawienia programu suszenia zostaną zapisane ręcznie, funkcja **ADAPTTECH** w tym programie zostanie anulowana.

Menu ustawień osobistych

Aby włączyć suszarkę, należy obrócić pokrętko wyboru programu (1) do dowolnej pozycji. Aby otworzyć menu ustawień osobistych, nacisnąć równocześnie przyciski (2) **EXTRA DRY** (POZIOM SUCHOŚĆ) i (5) **TIME DRY** (SUSZENIE STEROWANE CZASOWO) i przytrzymać je przez 3 sekundy. Na wyświetlaczu zapalają się symbole (3) **ANTI CREASE** (ANTI ZAGNIECENIOM), (12) **CZYSZCZENIE FILTRA**  i (14) **ZBIORNIK NA SKROPLINY** .

Na wyświetlaczu LED pojawi się cyfra 1 wskazująca funkcję ustawień. Przekręcić pokrętko (1) wyboru programu (2) w lewo lub w prawo, aby wybrać funkcję, jaka ma zostać zmieniona. Cyfra 1 wskazuje ustawienia dźwięku, a cyfra 2 przywrócenie dla osobistych ustawień programu domyślnych wartości fabrycznych. Jeśli żądane ustawienia nie zostaną wybrane w ciągu 20 sekund, program automatycznie powróci do głównego menu.

Nacisnąć przycisk (3) **ANTI CREASE** (ANTI ZAGNIECENIOM), aby potwierdzić żądane funkcje i odpowiednio ustawienia. Nacisnąć przycisk (2) **EXTRA DRY** (POZIOM SUCHOŚĆ), aby powrócić o jeden krok.

Głośność sygnału akustycznego można ustawić na 4 poziomach (0 oznacza wyłączenie dźwięku, 1 oznacza, że dźwięk przycisków został włączony, 2 oznacza małą głośność, a 3 dużą głośność). Wybrać poziom głośności przekręcając pokrętko wyboru programu (1) w lewo lub w prawo. Najniższe ustawienie oznacza wyłączenie sygnału akustycznego.

CZYSZCZENIE I KONSERWACJA



RYZIKO PORAŻENIA PRĄDEM ELEKTRYCZNYM!

Przed przystąpieniem do czyszczenia pamiętać o wyłączeniu suszarki i odłączeniu jej z prądu (wyciągnięciu kabla zasilającego z gniazdka).

Suszarka bębnowa ma **system filtrujący**, na który składa się kilka filtrów, zapobiegających, aby zanieczyszczenia nie przedostały się do systemu wymiennika ciepła.

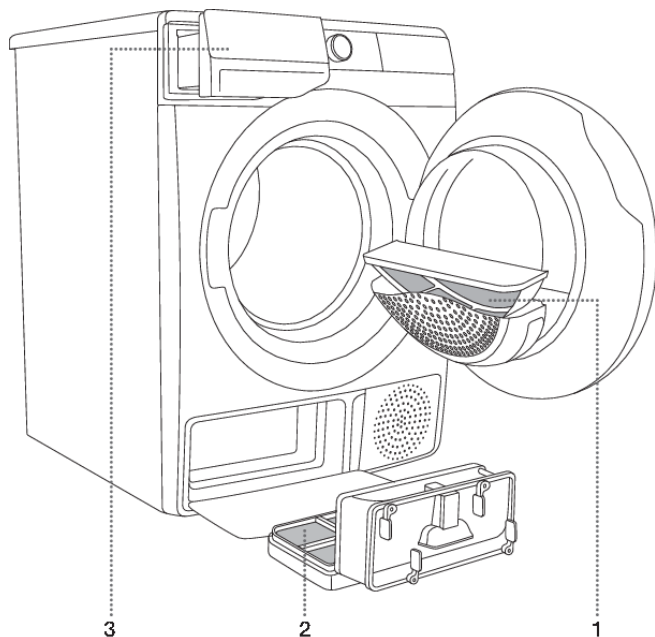

- 1** Filtr siatkowy
- 2** Filtr pompy ciepła
- 3** Zbiornik na skropliny



INFORMACJA!

Suszarki nie wolno nigdy używać bez założonych filtrów lub gdy są one uszkodzone, ponieważ nadmierna ilość pozostawionych przez tkaniny włókien mogłaby spowodować usterkę lub awarię suszarki.

Czyszczenie filtra siatkowego w drzwiczkach

INFORMACJA!

Po każdym cyklu suszenia przeczyścić filtr siatkowy.

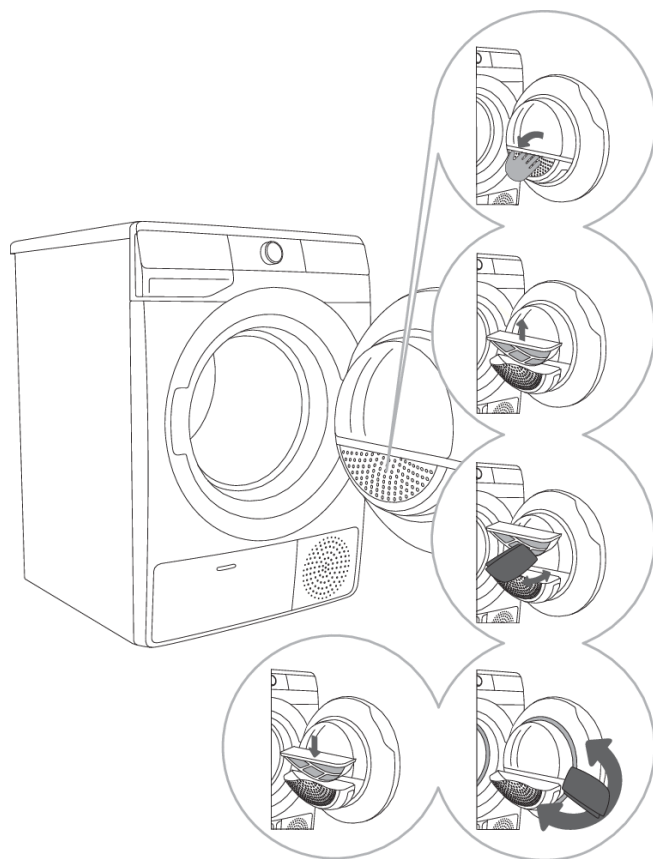

1 Otworzyć należy obudowę filtra.

2 Wysunąć należy filtr siatkowy.

3 Delikatnie przetrzeć filtr ręką lub szmatką w celu usunięcia strzępków tkanin, tzn. zebranych włókien i nitek.

4 W razie konieczności przeczyścić także obudowę filtra i uszczelkę drzwiczek.

5 Wsunąć filtr siatkowy i zamknąć obudowę filtra.

INFORMACJA!

Uważać, by nie przytrzasnąć sobie palców pokrywą filtra.

Czyszczenie filtra pompy ciepła

💡 INFORMACJA!

W czasie czyszczenia może dojść do rozlania wody, dlatego zaleca się położenie szmatki, która dobrze wchłania wodę.

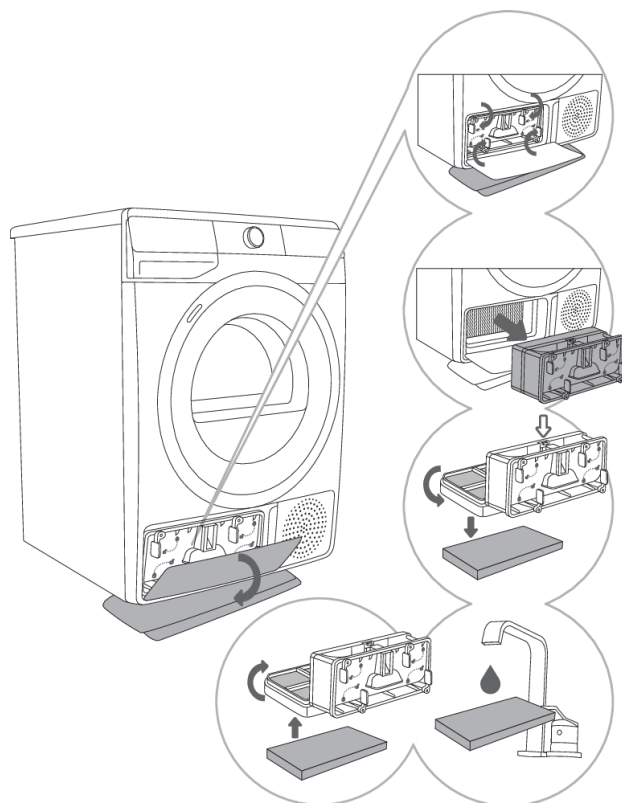

1 Otworzyć zewnętrzną pokrywę. Chwycić za uchwyty wewnętrznej pokrywy i obrócić je tak, jak wskazują strzałki.

2 Wyciągnąć wewnętrzną pokrywę wraz z filtrem pompy ciepła.

3 Przednią część filtra wypiąć z obudowy filtra pompy ciepła ↓ i ją otworzyć. Wypchnąć piankową część filtra z obudowy. Za pomocą miękkiej wilgotnej ściereczki należy wyczyścić siatkę filtra pompy ciepła.

4,5 Filtr piankowy oczyścić pod bieżącą wodą i wysuszyć go lub odkurzyć z cząstek kurzu i kłaczek. Włożyć oczyszczony filtr piankowy w obudowę filtra.

💡 INFORMACJA!

Założyć filtr piankowy pompy ciepła w obudowie i zamknąć zewnętrzną pokrywę (popchnąć ją do góry w kierunku urządzenia aż zatrzaśnie się na swoim miejscu).

💡 INFORMACJA!

Filtr pompy ciepła powinien być prawidłowo zainstalowany, ponieważ może dojść do zatkania bądź uszkodzenia wymiennika ciepła, znajdującego się wewnątrz pompy ciepła.

**INFORMACJA!**

Przeczyszczać filtr piankowy przynajmniej po każdym pięciu cyklach suszenia.

Czyszczenie wymiennika ciepła

OSTRZEŻENIE!

Nie należy dotykać wewnętrznych metalowych elementów wymiennika ciepła gołymi rękami. Istnieje ryzyko skaleczenia z powodu ostrych krawędzi. Czyszcząc wymiennik ciepła, należy stosować odpowiednie rękawice ochronne.

OSTRZEŻENIE!

Nieprawidłowe czyszczenie metalowych paneli wymiennika ciepła może trwale zniszczyć suszarkę do bielizny. Metalowych paneli nie należy przyciskać twardymi przedmiotami, jak na przykład plastikową rurą odkurzacza.

Kurz i zabrudzenia, znajdujące się w panelach wymiennika ciepła, można czyścić, używając do tego odkurzacza i ssawki z miękką szczotką do kurzu.

Dostęp do wymiennika ciepła będzie możliwy po usunięciu filtra pompy ciepła, jak zostało to opisane w rozdziale »Czyszczenie filtra pompy ciepła«.

Bez przyciskania, należy delikatnie przesuwac szczotkę odkurzacza tylko w kierunku ułożenia paneli, od góry w dół. Zbyt duży ucisk na panele może spowodować ich uszkodzenie lub odkształcić metalowe panele wymiennika ciepła.

INFORMACJA!

Czyszczenie wymiennika ciepła zaleca się przeprowadzić przynajmniej co dwanaście miesięcy.

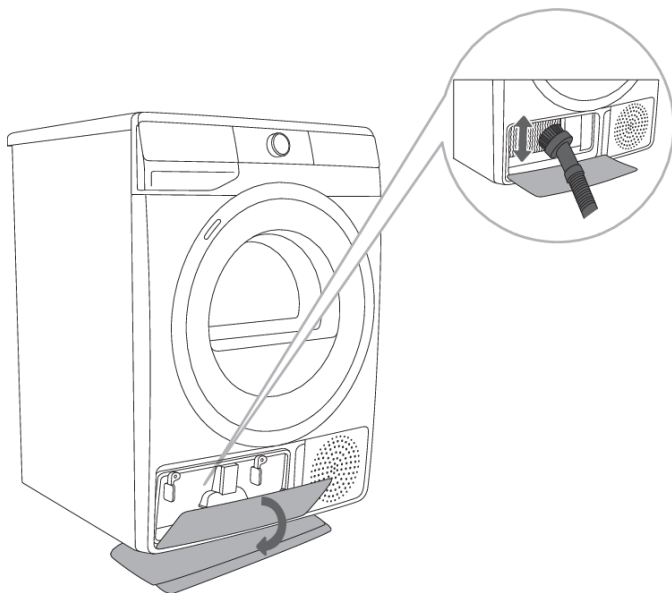

Opróżnianie zbiornika skroplin

💡 INFORMACJA!

Po każdym cyklu czyszczenia opróżnić zbiornik na skropliny.

Gdy zbiornik na skropliny napełni się, wykonywanie programu suszenia zostanie automatycznie wstrzymane.

Na wyświetlaczu zapali się symbol  (14) sygnalizujący, że zbiornik na skropliny wymaga opróżnienia.

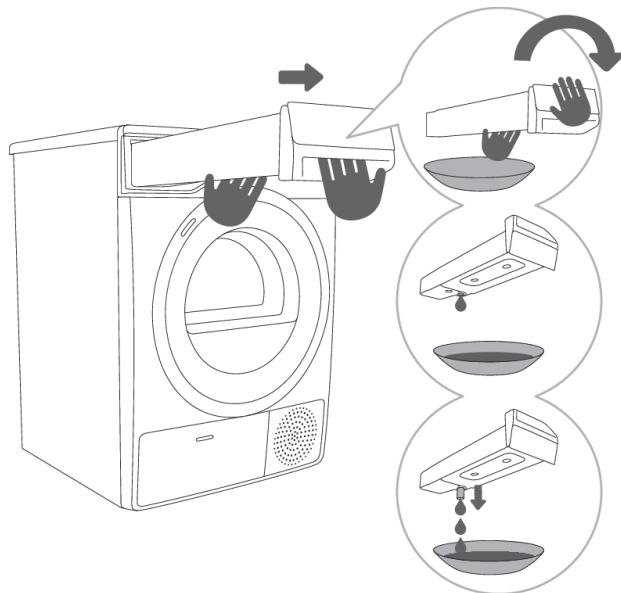

1 Wyciągnąć zbiornik na skropliny z suszarki (jak pokazano to na rysunku przy użyciu obu rąk), a następnie przewrócić go nad umywalką, zlewem lub podobnym naczyniem do góry nogami.

2,3 Ze zbiornika na skropliny należy wylać wodę. Aby móc łatwiej wylać wodę, przy wylewie należy wysunąć tulejkę. Zbiornik należy ponownie umieścić w suszarce.

💡 INFORMACJA!

Woda pochodząca ze zbiornika na skropliny nie nadaje się do picia. Po dokładnym przefiltrowaniu można ją wykorzystać do prasowania.

⚠️ OSTRZEŻENIE!

Do zbiornika na skropliny nigdy nie dodawać żadnych substancji chemicznych lub zapachowych.

Zbiornika na skropliny nie trzeba opróżniać, jeżeli wąż odprowadzający skropliny został poprowadzony do odpływu (patrz rozdział: »MONTAŻ I PRZYŁĄCZENIE/Odprowadzenie skroplin«).

Czyszczenie suszarki



RYZIKO PORAŻENIA PRĄDEM ELEKTRYCZNYM!

Przed przystąpieniem do czyszczenia suszarki pamiętać o wyłączeniu jej z prądu.

Suszarkę bębnową należy z zewnątrz oczyścić miękką wilgotną bawełnianą ściereczką.



OSTRZEŻENIE!

Nie używać żadnych rozpuszczalników lub środków czyszczących, które mogłyby uszkodzić suszarkę (proszę przestrzegać zaleceń i ostrzeżeń podanych przez producentów środków czyszczących).

Wszystkie elementy suszarki wytrzeć do suchości miękką szmatką.



INFORMACJA!

Nie czyścić suszarki strumieniem wody!

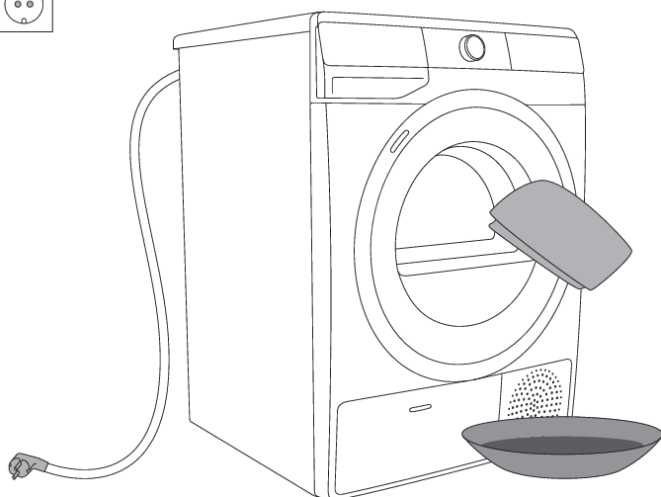

WYKRYWANIE I USUWANIE USTEREK

Co zrobić ...?

Zakłócenia pochodzące z otoczenia (np. z sieci elektrycznej) mogą być przyczyną sygnalizowania różnych błędów (patrz TABELA USTEREK I BŁĘDÓW). W takim przypadku:

- Wyłączyć suszarkę i odczekać co najmniej jedną minutę.
- Włączyć suszarkę i powtórzyć program suszenia.
- Większość błędów występujących w czasie pracy urządzenia może zostać rozwiązana przez użytkownika (patrz TABELA USTEREK I BŁĘDÓW).
- Jeśli błąd się utrzymuje, skontaktować się z autoryzowanym serwisem.
- Naprawy mogą być wykonywane wyłącznie przez odpowiednio przeszkolone osoby.
- Naprawy lub roszczenia gwarancyjne wynikające z nieprawidłowego podłączenia lub eksploatacji suszarki nie są objęte gwarancją. Koszty naprawy pokrywa w takich przypadkach użytkownik.







Tabela usterek i błędów



Problem/Błąd	Przyczyna	Co zrobić?
Urządzenie nie uruchamia się.	<ul style="list-style-type: none">• Główny wyłącznik nie został włączony.	<ul style="list-style-type: none">• Sprawdzić, czy główny wyłącznik jest włączony.
	<ul style="list-style-type: none">• W gniazdku elektrycznym nie ma napięcia.	<ul style="list-style-type: none">• Sprawdzić bezpiecznik.• Sprawdzić, czy wtyczka kabla zasilającego została prawidłowo włożona do gniazdka elektrycznego.
W gniazdku jest napięcie, ale bęben się nie obraca i urządzenie nie działa.	<ul style="list-style-type: none">• Otwarte drzwiczki.	<ul style="list-style-type: none">• Sprawdzić, czy drzwiczki zostały prawidłowo zamknięte.
	<ul style="list-style-type: none">• Zbiornik na skropliny jest pełny.	<ul style="list-style-type: none">• Opróżnić zbiornik na skropliny (patrz rozdział »CZYSZCZENIE I KONSERWACJA/Opróżnianie zbiornika skroplin«).
	<ul style="list-style-type: none">• Być może ustawiona została funkcja DELAY END (OPÓŹNIONE ZAKOŃCZENIE SUSZENIA).• Program nie został uruchomiony zgodnie z instrukcją.	<ul style="list-style-type: none">• Aby anulować opcję opóźnienia włączenia, należy przycisnąć pozycję (7) DELAY END (OPÓŹNIONE ZAKOŃCZENIE SUSZENIA) i przytrzymać przez 3 sekundy.• Ponownie zapoznać się z instrukcją obsługi.

Problem/Błąd	Przyczyna	Co zrobić?
W czasie wykonywania programu urządzenie całkowicie przestaje się nagrzewać.	<ul style="list-style-type: none"> Filtr siatkowy jest zatkany, dlatego rośnie temperatura w suszarce, co może skutkować przegrzaniem się i w efekcie wyłączeniem grzania. 	<ul style="list-style-type: none"> Przečyścić filtr siatkowy (patrz rozdział »CZYSZCZENIE I KONSERWACJA/Czyszczenie filtra siatkowego w drzwiczkach«). Poczekać aż urządzenie ostygnie i spróbować uruchomić je ponownie. Jeśli suszarka w dalszym ciągu nie uruchomi się, wezwać serwisanta
Pojawiają się odgłosy lekkiego uderzania.	<ul style="list-style-type: none"> Jeśli suszarka nie była przez dłuższy czas używana, elementy, na których była oparta, były przez cały czas obciążone w tych samych punktach. 	<ul style="list-style-type: none"> Odgłosy znikną bez konieczności podejmowania żadnej interwencji.
W czasie suszenia następuje samoczynne otwarcie się drzwiczek.	<ul style="list-style-type: none"> Nadmierne obciążenie drzwiczek (za dużo prania w bębnie). 	<ul style="list-style-type: none"> Zmniejszyć ilość prania.
Nierównomiernie wysuszone pranie.	<ul style="list-style-type: none"> Pranie różnego typu i grubości, nadmierna ilość prania. 	<ul style="list-style-type: none"> Sprawdzić należy, czy bielizna została dobrze posegregowana ze względu na rodzaj, grubość i ilość bielizny, w zależności od wybranego programu (patrz: TABELA PROGRAMÓW).
Pranie nie jest wysuszone lub suszenie trwa zbyt długo.	<ul style="list-style-type: none"> Filtr nie został przeczyszczony. 	<ul style="list-style-type: none"> Przečyścić filtry (patrz rozdział »CZYSZCZENIE I KONSERWACJA«).
	<ul style="list-style-type: none"> Suszarka została umieszczona w zamkniętym, zbyt zimnym lub zbyt małym pomieszczeniu, przez co dochodzi do nadmiernego rozgrzania powietrza. 	<ul style="list-style-type: none"> Sprawdzić, czy do suszarki dociera odpowiednia ilość świeżego powietrza, np. otworzyć drzwi i/lub okno. Sprawdzić, czy temperatura w pomieszczeniu, w którym zainstalowana jest suszarka, nie jest za wysoka lub za niska.
	<ul style="list-style-type: none"> Pranie nie zostało wystarczająco wykręcone lub odwirowane. 	<ul style="list-style-type: none"> Jeśli po zakończeniu cyklu suszenia pranie jest wciąż mokre, powtórzyc suszenie wybierając odpowiedni program suszenia (po wymianie filtrów).
	<ul style="list-style-type: none"> Ilość prania suszonego w suszarce jest zbyt duża lub niewystarczająca. 	<ul style="list-style-type: none"> Użyć odpowiedniego programu lub funkcji dodatkowych.





Problem/Błąd	Przyczyna	Co zrobić?
	<ul style="list-style-type: none"> Splątane pranie (jak np. pościel) zbija się w duże kule. 	<ul style="list-style-type: none"> Przed przystąpieniem do suszenia zapiąć wszystkie guziki i suwaki upranych rzeczy. Wybrać odpowiedni program (np. Bedding (Pościel)). Po zakończeniu procesu suszenia zruszyć pranie i wybrać dodatkowy program suszenia (np. Time (Program sterowany czasowo)).
Błąd podświetlenia bębna (w zależności od modelu)	<ul style="list-style-type: none"> Brak światła po otwarciu drzwiczek suszarki. 	<ul style="list-style-type: none"> Wyłączyć suszarkę z prądu i skontaktować się z autoryzowanym serwisem.
Urządzeniem nie można sterować zdalnie	<ul style="list-style-type: none"> Urządzenie nie ma włączonego zdalnego sterowania 	<ul style="list-style-type: none"> Sprawdzić, czy jest podświetlony symbol Wi-Fi na urządzeniu in ustawić pokrętko wyboru programu (1) w pozycji REMOTE CONTROL (ConnectLife)
Urządzenie nie łączy się z siecią Wi-Fi	<ul style="list-style-type: none"> Urządzenie nie może znaleźć sieci Wi-Fi. 	<ul style="list-style-type: none"> Sprawdzić, czy router obsługuje pasmo 2,4 GHz oraz czy na urządzeniu jest wystarczająco silny sygnał Wi-Fi.

Na wyświetlaczu mogą pojawiać się następujące błędy:

Problem/Błąd	Informacja na wyświetlaczu i opis błędu	Co zrobić?
	Awaria panelu sterowania	Skontaktować się z serwisem.
	Awaria czujnika temperatury	Skontaktować się z serwisem.
	Błąd komunikacji	Skontaktować się z serwisem.
	Błąd pompy	Skontaktować się z serwisem.
	Przegrzanie się systemu	Przeczyścić filtry. Patrz rozdział »CZYSZCZENIE I KONSERWACJA/Czyszczenie filtra siatkowego w drzwiczkach« lub wezwać serwisanta.
	Awaria panelu sterowania	Suszarkę należy odłączyć z zasilania. Skontaktować się z serwisem.

Problem/Błąd	Informacja na wyświetlaczu i opis błędu	Co zrobić?
		
	Urządzenia nie można połączyć z siecią Wi-Fi	Usterka dotyczy tylko funkcji zdalnego suszenia (Remote control). Nie ma wpływu na proces suszenia w innych programach. Wezwać serwisanta.

Na wyświetlaczu mogą pojawiać się następujące ostrzeżenia:

Ostrzeżenie	Wskazanie na wyświetlaczu i opis ostrzeżenia	Co zrobić?
	Ostrzeżenie zbiornika na skropliny	Przed wznowieniem programu opróżnić zbiornik na skropliny (patrz rozdział »CZYSZCZENIE I KONSERWACJA/Opróżnianie zbiornika skroplin«).
	Ostrzeżenie awarii zasilania	Suszenie przerwane ze względu na awarię zasilania. Nacisnąć przycisk (9) URUCHOMIENIA/WSTRZYMANIA ▷ , aby zrestartować lub wznowić program suszenia.
	Po zakończeniu programu suszenia na wyświetlaczu pojawi się End (Koniec). Zapalą się dwa czerwone symbole  i  . To nie błąd; to ostrzeżenie, że filtry należy wyczyścić po wysuszeniu.	Należy wyczyścić filtry i opróżnić pojemnik skondensowanej wody.

Spisać kod błędu (np. E0, E1), wyłączyć suszarkę i skontaktować się z najbliższym autoryzowanym serwisem (call centre).

Dźwięki

INFORMACJA!

W początkowej fazie suszenia bądź w trakcie suszenia sprężarka i pompa powodują hałas, który nie wpływa na działanie suszarki bębnowej.

Dźwięk buczenia: dźwięk sprężarki; natężenie dźwięku zależy od programu i fazy suszenia.

Dźwięk brzęczenia: od czasu do czasu włącza się wentylacja sprężarki.

Dźwięk czerpania: pompa pompuje skropliny do zbiornika na skropliny.

Dźwięk kliknięcia: rozpoczęcie automatycznego czyszczenia wymiennika ciepła (sprężarki).

Dźwięk bębnienia: w trakcie suszenia, jeżeli bielizna posiada twarde elementy (guziki, suwaki ...).

Serwisowanie

Przed wezwaniem serwisanta

Kontaktując się z serwisem proszę podać typ suszarki (1), kod/identyfikator (2), numer modelu (3) i numer seryjny (4).

Typ, kod suszarki, model i numer seryjny są podane na tabliczce znamionowej po wewnętrznej stronie drzwi suszarki.

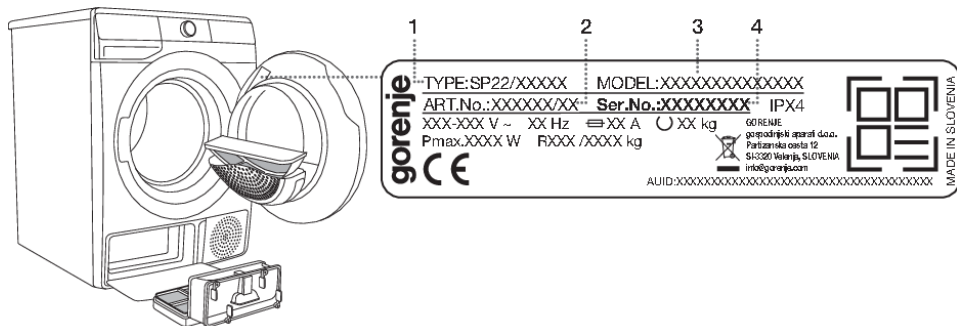

⚠ OSTRZEŻENIE!

W razie awarii używać wyłącznie części zamiennych zatwierdzonych przez autoryzowanych producentów.

⚠ OSTRZEŻENIE!

Naprawy lub roszczenia gwarancyjne wynikające z nieprawidłowego podłączenia lub eksploatacji suszarki nie są objęte gwarancją. Koszty naprawy pokrywa w takich przypadkach użytkownik.

💡 INFORMACJA!

Gwarancją nie są objęte błędy lub usterki spowodowane zakłóceniami pochodzącymi z otoczenia (wyładowaniami atmosferycznymi, awariami sieci elektrycznej, klęskami żywiołowymi, itp.).

Dodatkowe wyposażenie i akcesoria związane z konserwacją urządzenia można znaleźć na naszej stronie internetowej: www.gorenje.com.

WSKAZÓWKI DOTYCZĄCE SUSZENIA I EKONOMICZNEJ EKSPLOATACJI SUSZARKI

Najbardziej ekonomicznym sposobem suszenia jest suszenie za każdym razem zalecanej ilości prania (patrz TABELA PROGRAMÓW).

Nie zaleca się suszenia prania złożonego ze szczególnie delikatnych tkanin, które mogą ulec odkształceniu.

Stosowanie środków zmiękczających w czasie prania nie jest konieczne, ponieważ po wysuszeniu w suszarce pranie jest miękkie i gładkie. Czas suszenia ulegnie skróceniu a zużycie energii elektrycznej zmniejszy się, jeśli przed suszeniem ubrania zostaną dobrze wykręcone lub odwirowane. Wybierając odpowiedni program suszenia można uniknąć nadmiernemu wysuszeniu prania i problemom związanym z prasowaniem lub kurczeniem się tkanin.

Regularne czyszczenie filtrów pozwoli uzyskać optymalny czas suszenia i minimalne zużycie energii elektrycznej.

W przypadku suszenia mniejszych ilości prania lub pojedynczych ubrań czujnik nie jest w stanie ustalić ich faktycznego poziomu wilgoci. W takich przypadkach mniejsze ubrania lub ilości zaleca się suszyć przy użyciu programów do prania przeznaczonego do suszenia w suszarce lub programu sterowanego czasowo.

TABELA TYPOWEGO ZUŻYCIA

W tabeli podane zostały wartości czasu suszenia i zużycia energii elektrycznej dla testowego suszenia białizny przy różnych wartościach obrotów końcowego odwirowywania białizny w pralce.

9 kg

Program	Ładunek	Wirowanie [obr/min]	Zużycie energii elektrycznej [kWh]	Czas suszenia [min]
			9 kg	
Standardowa bawełna	Całkowite	1000	2,14	215
	Częściowe	1400	1,32	130
	Małe	1000	1,18	124
	Małe	1400	1,08	110
Bawełna pod prasowanie	Całkowite	1000	1,46	150
	Częściowe	1400	0,88	95
	Małe	1400	0,69	70
Syntetyki	Częściowe	1000	0,59	60

Program	Ilość prania maksymalne obciążenie/półowa obciążenia [kg]	Czas trwania programu [min]	Zużycie energii elektrycznej [kWh]
Standardowa bawełn □	9/4,5	215/124	2,14/1,18

Standardowe programy dla upranych rzeczy bawełnianych zgodnie z obowiązującym rozporządzeniem UE 392/2012

Program Cotton Standard (Bawełna Standardowa) □ jest przeznaczony do suszenia bawełnianych ubrań o normalnym stopniu wilgotności. Jeśli chodzi o zużycie energii elektrycznej, jest to najwydajniejszy program do suszenia upranych ubrań bawełnianych.

Ze względu na różne rodzaje i ilości prania, wahania zasilania elektrycznego oraz temperaturę i wilgotność otoczenia, wartości zmierzone u użytkownika końcowego mogą się różnić od podanych w tabeli.

Tryb czuwania

Jeżeli po uruchomieniu suszarki (pokrętło wyboru programu (1)) nie zostanie włączony żaden program czy też nie zostanie wybrane żadne z ustawień, ze względów oszczędności energii wyświetlacz (display) wyłączy się po upływie 5 minut i przejdzie w stan czuwania.

Wyświetlacz (display) ponownie uaktywni się po obróceniu pokrętła (2) wyboru programu. Jeżeli po zakończeniu programu nie dokona się żadnych zmian, ze względów oszczędności energii wyświetlacz (display) wyłączy się po upływie 5 minut.

P_o = moc ważona w stanie wyłączenia [W]	< 0,5
P_I = moc ważona w trybie czuwania [W]	< 0,5
T_I = czas czuwania [min]	5,00

Urządzenie połączone z internetem, które znajduje się w trybie czuwania, zużywa mniej niż 2 W energii elektrycznej.

INFORMACJA!

Na czas suszenia wpływ może mieć również niskie napięcie elektryczne lub różne obciążenia suszarki. Pozostały czas widoczny na wyświetlaczu jest odpowiednio korygowany w czasie procesu suszenia.

ETYKIETA ENERGETYCZNA I KARTA PRODUKTU

(w zależności od modelu)



ENERG

енергия · ενεργεια

Y
IJA

IE
IA

XXXXXX

A+++

A++

A+

A

B

C

D

X

ENERGIA · ЕНЕРГИЯ · ΕΝΕΡΓΕΙΑ
ENERGIJA · ENERGY · ENERGIE
ENERGI

XXX

kWh/annum



XXX
min/cycle*



X
kg



XX
dB



XXXXXXXX

*цикъл · cyklus · portion · zyklus
 програма · ciclo · tsükkel
 ohjelma · ciklus · ciklas · cikls
 ciklu · cyclus · cykl · ciclu
 program · torkomgång

392/2012

KARTA PRODUKTU zgodnie z Rozporządzeniem UE (EU) nr 392/2012

(w zależności od modelu)

Legenda

A	Identyfikator modelu	XXXXXX
B	Suszarzka kondensacyjna Suszarzka wywiewowa	YES=TAK; NO=NIE YES=TAK; NO=NIE
C	Automatyczna suszarka bębnowa dla gospodarstw domowych	YES=TAK; NO=NIE
D	»Oznakowanie ekologiczne« Rozporządzenie WE nr 66/2010	YES=TAK; NO=NIE
E	Zużycie energii w przypadku standardowego programu suszenia tkanin bawełnianych przy pełnym załadunku (E_{dry}) [kWh]	X,XX
F	Zużycie energii w przypadku standardowego programu suszenia tkanin bawełnianych przy częściowym załadunku ($E_{dry/2}$) [kWh]	X,XX
G	Zużycie energii w trybie wyłączenia (P_0) [W]	X,XX
H	Zużycie energii w trybie czuwania (P_1) [W]	X,XX
I	Czas trwania trybu czuwania [min]	XX
J	Standardowy program suszenia tkanin bawełnianych przy pełnym i częściowym załadunku oznacza standardowy program suszenia, do którego odnoszą się informacje zawarte na etykiecie oraz w karcie produktu. Program Cotton Standard (Bawełna Standard) □ jest odpowiedni do suszenia tkanin bawełnianych o normalnym poziomie wilgotności oraz jest najbardziej efektywnym programem pod względem zużycia energii w przypadku tkanin bawełnianych.	
K	Ważony czas programu (T_p) dla standardowego programu suszenia tkanin bawełnianych przy częściowym i pełnym załadunku [min]	XX
L	Czas programu dla standardowego programu suszenia tkanin bawełnianych przy pełnym załadunku (T_{dry}) i częściowym załadunku ($T_{dry/2}$) [min]	XX/XX
M	Średnia wydajność skraplania (C_{dry}) / ($C_{dry/2}$)	XX/XX
N	Ważona wydajność skraplania (C_p)	XX
O	Urządzenie do zabudowy	YES=TAK; NO=NIE

Na podstawie 160 cykli suszenia w przypadku standardowego programu suszenia Cotton Standard (Bawełna Standard) □ przy pełnym i częściowym załadunku zgodnie z rozporządzeniem 392/2012/EU dla etykiety energetycznej zmierzonej wg EN 61121.

Rzeczywiste zużycie energii na cykl zależy od sposobu użytkowania urządzenia.

W skali od D (najmniejsza wydajność) do A+++ (największa wydajność).

UTYLIZACJA



Opakowanie zostało wykonane z materiałów przyjaznych dla środowiska, które można przetwarzać, utylizować lub zniszczyć bez narażania środowiska na niebezpieczeństwa. W tym celu materiały opakowaniowe zostały odpowiednio oznaczone.

Umieszczenie tego symbolu na produkcie lub jego opakowaniu oznacza, że produktu nie powinno się traktować jak normalnych odpadów domowych. Produkt należy oddać do przetworzenia do autoryzowanego punktu zbiórki odpadów elektrycznych i elektronicznych. Prawidłowa utylizacja produktu pozwoli zapobiec niekorzystnym wpływom na środowisko i zdrowie ludzi, które mogłyby mieć miejsce w przypadku nieprawidłowej utylizacji produktu. Aby uzyskać szczegółowe informacje na temat utylizacji lub przetwarzania produktu, proszę skontaktować się z właściwym organem samorządu lokalnego odpowiedzialnym za zarządzanie odpadami, zakładem utylizacji odpadów lub punktem sprzedaży, gdzie produkt został zakupiony.

gorenje

GORENJE gospodinjski aparati, d.o.o. Adres: Partizanska 12, 3320 Velenje, Słowenia
Tel.: +386 (0)3 899 10 00 Faks: +386 (0)3 899 28 00 www.gorenje.com



903174-a4



Zastrzegamy sobie prawo do wszelkich zmian i błędów w instrukcji obsługi.