

gorenje

RU

RU

**ПОДРОБНАЯ ИНСТРУКЦИЯ
ПО ЭКСПЛУАТАЦИИ
СУШИЛЬНОЙ МАШИНЫ**

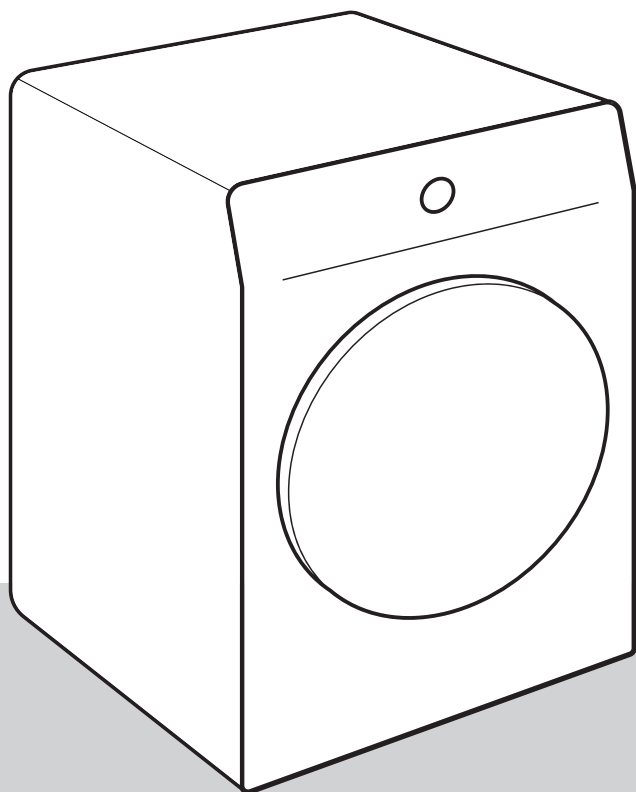

Современная жизнь насыщена событиями и делами. Мы заботимся о том, чтобы уход за бельем доставлял Вам меньше хлопот. Инновационные технологии и новейшие достижения в области ухода за бельем, применяемые в новых сушильных машинах, облегчат Ваши повседневные домашние дела.

Технология обеспечивает бережный уход за любой тканью и уменьшает образование складок. Наши сушильные машины заботятся об окружающей среде и максимально экономично расходуют электроэнергию.

Сушильные машины предназначены только для использования в быту для сушки текстильных изделий, на этикетке по уходу которых указано, что они подходят для сушки в сушильной машине.

В инструкции используются символы, которые обозначают следующее:



ИНФОРМАЦИЯ!

Информация, совет, подсказка или рекомендация



ПРЕДОСТЕРЕЖЕНИЕ!

Предупреждение об опасности



ПОРАЖЕНИЕ ЭЛЕКТРИЧЕСКИМ ТОКОМ!

Предупреждение об опасности поражения электрическим током



ГОРЯЧАЯ ПОВЕРХНОСТЬ!

Предупреждение о горячей поверхности



ОПАСНОСТЬ ПОЖАРА!

Предупреждение об опасности пожара



Внимательно прочитайте инструкцию!

Содержание

МЕРЫ БЕЗОПАСНОСТИ	5
Опасность горячей поверхности	12
Техника безопасности	13
ОПИСАНИЕ СУШИЛЬНОЙ МАШИНЫ	14
Технические данные	15
Панель управления	16
УСТАНОВКА И ПОДКЛЮЧЕНИЕ	18
Выбор помещения	18
Размещение сушильной машины	19
Регулировка ножек	21
Отвод конденсированной воды	22
Подключение к электросети	23
Перемещение и повторная транспортировка	24
ПЕРЕД ПЕРВЫМ ИСПОЛЬЗОВАНИЕМ	25
СУШКА ПО ШАГАМ (1–6)	26
Шаг 1: Проверьте этикетки изделий	26
Шаг 2: Подготовка белья	27
Включение сушильной машины	28
Загрузка белья	29
Шаг 3: Выбор программы	30
Таблица программ	31
Шаг 4: Дополнительные функции	33
Шаг 5: Запуск программы	38
Шаг 6: Конец программы	38
ОСТАНОВКА И ИЗМЕНЕНИЕ ПРОГРАММЫ	39
Остановка программы	39
Изменение программы и функций	39
Добавление белья после начала программы	39
Пользовательские настройки	40
Меню пользовательских настроек	40
ОЧИСТКА И ОБСЛУЖИВАНИЕ	41
Очистка ворсового сетчатого фильтра	42
Очистка фильтра теплового насоса	43
Очистка теплового насоса	45
Слив воды из емкости для конденсата	46
Очистка машины снаружи	47
УСТРАНЕНИЕ НЕИСПРАВНОСТЕЙ	48
Что делать?..	48
Таблица ошибок и неисправностей	48
Звуки	51
Сервисное обслуживание	52
РЕКОМЕНДАЦИИ ПО СУШКЕ И ЭКОНОМИИ ПРИ ПОЛЬЗОВАНИИ СУШИЛЬНОЙ МАШИНОЙ	53

ТАБЛИЦА ПАРАМЕТРОВ РАСХОДА	54
7 кг	54
8 кг	54
9 кг	54
Режим ожидания	56
УТИЛИЗАЦИЯ	57

МЕРЫ БЕЗОПАСНОСТИ



Перед использованием сушильной машины обязательно прочитайте инструкцию по эксплуатации!

Не пользуйтесь прибором, если вы не прочитали или не поняли инструкцию по эксплуатации.

Использование сушильной машины людьми (включая детей) с ограниченными физическими и психическими способностями, а также не имеющими достаточного опыта или знаний для его использования, допускается, только если они были обучены пользованию прибором лицом, ответственным за их безопасность.

Инструкция по эксплуатации разработана для разных типов/моделей сушильных машин, поэтому может включать функции и оборудование, которых нет в вашем приборе.

Максимальная загрузка при сушке в килограммах (кг) (вес сухого белья) указана в заводской табличке.

Несоблюдение инструкции по эксплуатации и неправильное использование прибора может привести к травмам, повреждению прибора и белья. Держите инструкцию по эксплуатации вблизи от сушильной машины.

Инструкцию по эксплуатации вы можете найти на нашем сайте www.gorenje.com.

Сушильная машина предназначена только для бытового использования. В случае использования прибора в профессиональных или коммерческих целях, то есть при эксплуатации, превышающей уровень обычного бытового использования, или случае использования прибора лицом, не являющимся потребителем, гарантийный срок равен минимальному гарантийному сроку, определенному действующим законодательством.

Соблюдайте указания по правильной установке сушильной машины Gorenje и подключению к электросети (см. раздел «УСТАНОВКА И ПОДКЛЮЧЕНИЕ»).

Ремонт и техническое обслуживание связаны с техникой безопасности и должны выполняться квалифицированным специалистом. Непрофессиональный ремонт может привести к несчастному случаю или повреждению прибора.

⚠ ПORAЖЕНИЕ ЭЛЕКТРИЧЕСКИМ ТОКОМ!
В целях безопасности замену **поврежденного присоединительного кабеля** может производить только квалифицированный или авторизованный специалист.

Перед первым подключением к электросети оставьте прибор на 2 часа при комнатной температуре.

⚠ ПРЕДОСТЕРЕЖЕНИЕ!
Нельзя подключать прибор к электросети через внешнее отключающее устройство, например, таймер, а также к электросети, в которой поставщик производит частые отключения электроэнергии.

Нельзя подключать сушильную машину к электросети с помощью удлинительного кабеля.

Не включайте прибор в розетку, предназначенную для электробритвы или фена для волос.

Для ремонта и обслуживания должны использоваться запчасти только авторизованных производителей.

Гарантия не распространяется на неисправности, возникшие в результате неправильного подключения и использования прибора, а также сервисного обслуживания неавторизованными лицами. Расходы по устранению этих неисправностей потребитель оплачивает самостоятельно.

Используйте только шланги, поставляемые с прибором.

Устанавливайте сушильную машину в хорошо проветриваемом помещении с температурой от 15°C до 25°C.

Установку сушильной машины на стиральную должны производить не менее двух человек.

Машина должна устанавливаться на ровную, устойчивую и прочную (бетонную) поверхность.

Нельзя устанавливать машину за дверь, которая может захлопнуться, за раздвижной дверь, а также за дверь, направление открывания которой противоположно направлению открывания дверцы прибора. Установку машины в помещении следует производить с учетом обязательного беспрепятственного открывания дверцы машины.

Не загораживайте вентиляционные отверстия сушильной машины.

Нельзя устанавливать сушильную машину на ковер с густым, длинным ворсом, так как это препятствует циркуляции воздуха.

Воздух в помещении, где установлена сушильная машина, не должен быть пыльным.

Помещение, в котором установлена сушильная машина, должно хорошо проветриваться во избежание скапливания газа, поступающего от газовых приборов с открытым огнем (камин).

Следите, чтобы вокруг прибора не скапливались пыль и волокна.

Не закрывайте вентиляционные отверстия на корпусе прибора или ниши, куда устанавливается прибор.

Прибор нельзя устанавливать вплотную к стене и мебели.

После установки не включайте машину 24 часа. При транспортировке и ремонте при необходимости машину можно положить на левый бок (если смотреть спереди).

Запрещается сушить нестиранные вещи в сушильной машине.

Белье с пятнами пищевого масла, ацетона, спирта, нефтепродуктов, пятновыводителей, скипидара, воска и средства для удаления воска перед сушкой в сушильной машине необходимо выстирать в стиральной машине в горячей воде со стиральным средством.

Запрещается сушить в сушильной машине изделия из пенорезины, латекса, шапочки для душа и бассейна, изделия или одежду с поролоновым наполнителем.

При использовании кондиционеров для белья и подобных средств следуйте указаниям их производителя.

ОПАСНОСТЬ ПОЖАРА!

Перед сушкой удалите из белья легковоспламеняющиеся предметы, например, спички и зажигалки.

Работа сушильной машины остановится в случае засора шланга для отвода конденсата (см. раздел «ОСТАНОВКА И ИЗМЕНЕНИЕ ПРОГРАММЫ/Полная емкость для конденсата»).

Прежде чем перемещать машину или оставить на хранение в неотапливаемом помещении, обязательно вылейте воду из емкости для конденсата.

Очищайте фильтры сушильной машины после каждой сушки. Если вы сняли фильтры, перед сушкой обязательно установите их на место.

Не используйте растворители и чистящие средства, которые могут повредить сушильную машину (следуйте указаниям производителя чистящего средства).

Запрещается добавлять химические вещества и ароматизаторы в емкость для конденсата (см. разделы «ОПИСАНИЕ СУШИЛЬНОЙ МАШИНЫ», «СЛИВ ВОДЫ ИЗ ЕМКОСТИ ДЛЯ КОНДЕНСАТА»).

После завершения сушки выньте вилку присоединительного кабеля из розетки.

Для нагрева воздуха в сушильной машине установлен тепловой насос.

Тепловой насос состоит из компрессора и теплообменника. После включения сушильной машины звук работы компрессора (шум жидкости) или перетекающего хладагента может усиливаться. Это не является неисправностью и не влияет на срок службы прибора. Со временем этот шум уменьшится.

Гарантия не распространяется на расходные материалы, небольшие расхождения в цветовых оттенках, увеличение уровня шума вследствие старения прибора, которое не влияет на его функциональность, и дефекты внешнего вида деталей прибора, не влияющие на его функциональность и безопасность.

⚠ ПРЕДОСТЕРЕЖЕНИЕ!
Безопасность детей

Не позволяйте детям играть с прибором.

Дети младше трех лет не должны находиться вблизи машины или должны быть под постоянным присмотром.

Следите, чтобы дети и домашние животные не забирались в барабан сушильной машины.

Прежде чем закрыть дверцу прибора и запустить программу, проверьте, что в барабане нет ничего, кроме белья (например, ребенок может залезть в барабан и закрыть дверцу изнутри).

Включите Блокировку от детей. См. раздел «ШАГ 4: ДОПОЛНИТЕЛЬНЫЕ ФУНКЦИИ/Блокировка от детей».

Прибор соответствует всем предписанным в области безопасности стандартам.

Использование прибора детьми старше восьми лет и людьми с ограниченными физическими, двигательными и психическими способностями, а также не имеющими достаточного опыта или знаний для его использования, допускается только под присмотром, если они были обучены пользованию прибором и предупреждены о возможной опасности, связанной с неправильной эксплуатацией прибора.

Не позволяйте детям играть с прибором!

Дети могут очищать прибор и осуществлять его обслуживание только под присмотром.

Опасность горячей поверхности

ГОРЯЧАЯ ПОВЕРХНОСТЬ!

При высокой температуре сушки стекло дверцы нагревается. Опасность ожога! Следите, чтобы дети не находились вблизи стекла дверцы.

При работе сушильной машины ее задняя стенка сильно нагревается. Прежде чем к ней прикоснуться, дайте машине полностью остыть.

Если во время выполнения программы открыть дверцу, белье может быть очень горячим, что может привести к ожогу.

Не останавливайте сушильную машину до окончания цикла сушки и не открывайте дверцу. Если вы все же прервали сушку, при извлечении белья будьте осторожны, так как белье может быть горячим. Сразу извлеките белье из машины и охладите в расправленном виде.

Техника безопасности

ОПАСНОСТЬ ПОЖАРА!

Сушильная машина предназначена только для сушки чистого, выстиранного в воде белья. Запрещается сушить в сушильной машине белье, вычищенное или выстиранное с использованием взрывчатых веществ (например, бензина, трихлорэтилена и т. п.). Опасность взрыва!

Машину **нельзя использовать для сушки** одежды, прошедшей химическую чистку в домашних условиях.

Сушильная машина защищена устройством отключения в случае перегрева. Это устройство выключает машину, если температура становится слишком высокой.

Если не очищать сетчатый фильтр, может сработать автоматическое отключение нагревательного элемента из-за перегрева. Очистите фильтр, дайте машине остыть и повторно запустите. Если машина не запускается, обратитесь в сервисный центр.

Не повреждайте контур хладагента.

Контур охлаждения данного прибора содержит безопасный для окружающей среды, но легковоспламеняющийся хладагент R290. Держите источники открытого огня и возгорания подальше от прибора.

ОПИСАНИЕ СУШИЛЬНОЙ МАШИНЫ

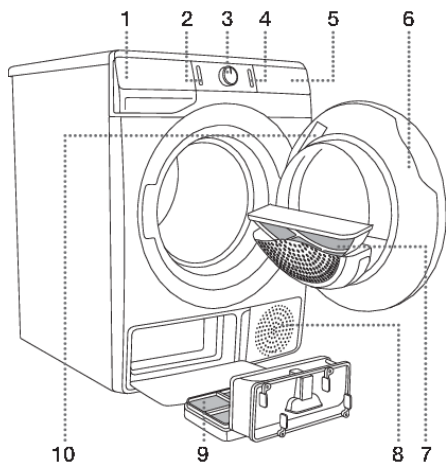

ВИД СПЕРЕДИ

1. Емкость для конденсата
2. Кнопка вкл./выкл.
3. Переключатель программ
4. Кнопка старт/пауза
5. Панель управления
6. Дверца
7. Ворсовый сетчатый фильтр
8. Вентиляционное отверстие
9. Фильтр теплового насоса
10. Заводская табличка

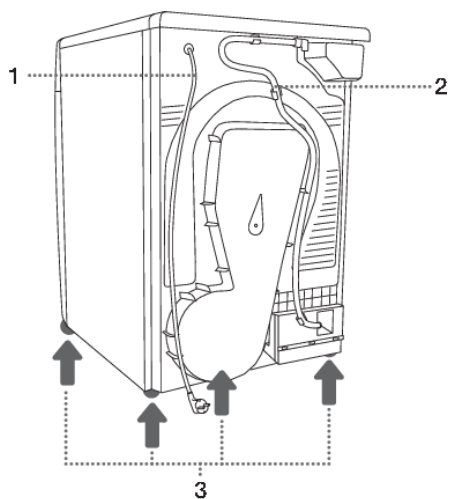

ВИД СЗАДИ

1. Присоединительный кабель
2. Сливной шланг для конденсата
3. Регулируемые ножки



Технические данные

(в зависимости от модели)

Заводская табличка с основными данными сушильной машины расположена на внутренней стороне дверцы сушильной машины (см. раздел «ОПИСАНИЕ СУШИЛЬНОЙ МАШИНЫ»).

Ширина	600 мм
Высота	850 мм
Глубина сушильной машины (a)	625 мм
Глубина с закрытой дверцей	653 мм
Глубина с открытой дверцей (b)	1134 мм
Вес	XX/YY кг (в зависимости от модели)
Номинальное напряжение	См. заводскую табличку
Предохранитель	См. заводскую табличку
Присоединительная мощность	См. заводскую табличку
Количество хладагента	См. заводскую табличку
Тип хладагента	R290
Максимальная загрузка	См. заводскую табличку

Заводская табличка

gorenje	TYPE:SP22/XXXXX	MODEL:XXXXXXXXXXXXX		MADE IN SLOVENIA	
	ART.No.:XXXXXX/XX	Ser.No.:XXXXXXXX			IPX4
	XXX-XXX V ~ XX Hz	⊞ XX A			○ XX kg
	Pmax.XXXX W	RXXX /XXXX kg			
	 GORENJE gospodinjeki aparati d.o.o. Partizanska cesta 12 SI-8320 Volanje, SLOVENIA info@gorenje.com				
AUID:XXXXXXXXXXXXXXXXXXXXXXXXXXXXXXXXXXXX					

Панель управления

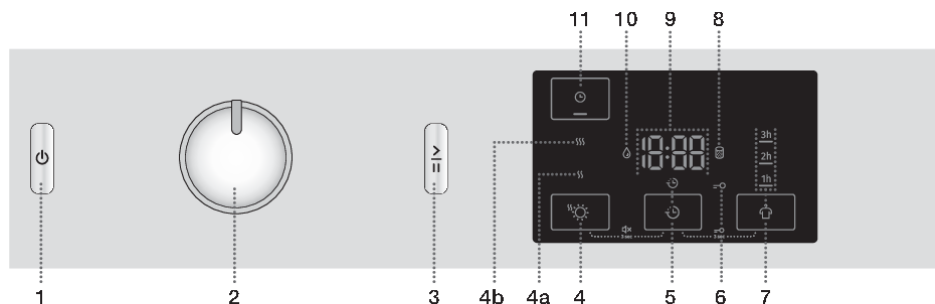

1 КНОПКА ВКЛ./ВЫКЛ

Включение и выключение сушильной машины.

2 ПЕРЕКЛЮЧАТЕЛЬ ПРОГРАММ

3 КНОПКА СТАРТ/ПАУЗА

Запуск и остановка программы.
Подсветка кнопки: при запуске и остановке мигает, после запуска программы светится.

4 EXTRA DRY ☀️ (СТЕПЕНЬ СУШКИ)

Если функция выбрана, светится индикатор.

Дополнительные функции **4a** SS и **4b** SSS позволяют выбрать более высокую степень высушивания и увеличивают время сушки.

5 DELAY END ⌚ (ОТСРОЧКА ОКОНЧАНИЯ СУШКИ)

Установка времени окончания сушки.

4+5 ВКЛЮЧЕНИЕ/ ВЫКЛЮЧЕНИЕ звука

Нажмите позицию 4+5 и удерживайте в течение 3 секунд.

6 Индикатор БЛОКИРОВКА ОТ ДЕТЕЙ =O

5+7 ВКЛЮЧЕНИЕ/ ВЫКЛЮЧЕНИЕ блокировки от детей

Нажмите позицию 5+7 и удерживайте в течение 3 секунд.

7 ANTI CREASE 🕒 (АНТИСМИНАНИЕ)

Под выбранным временем работы функции горит индикатор.

Продолжение таблицы

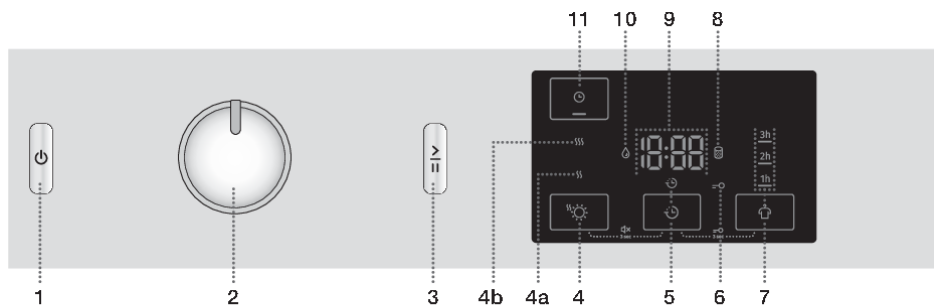

8 Индикатор 
ОЧИСТИТЬ ФИЛЬТР

9 **ДИСПЛЕЙ** отображает:

- Настраиваемые функции;
- Время до окончания программы;
- Информацию для пользователя.

10 Индикатор 
СЛИТЬ КОНДЕНСАТ

11 **TIME DRY**  (СУШКА ПО ВРЕМЕНИ)
Установка продолжительности сушки.

УСТАНОВКА И ПОДКЛЮЧЕНИЕ

ИНФОРМАЦИЯ!

Удалите всю упаковку. При снятии упаковки будьте осторожны, чтобы не пораниться, а также не повредить прибор острым предметом.

Выбор помещения

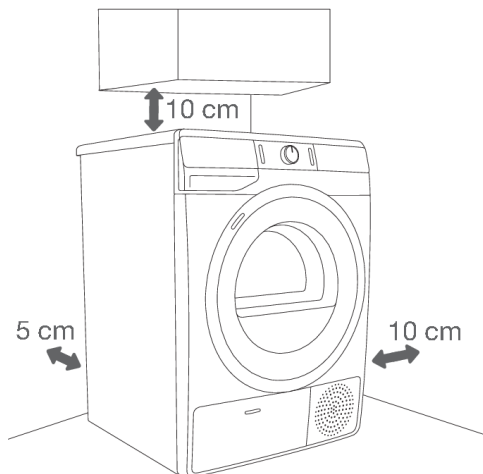

ИНФОРМАЦИЯ!

Сушильную машину нельзя устанавливать вплотную к стене и мебели. Для оптимальной работы машины соблюдайте расстояния от стены, как показано на рисунке. При несоблюдении минимальных расстояний машина может перегреваться.

ИНФОРМАЦИЯ!

Вентиляционная решетка на задней стенке и вентиляционное отверстие на передней стенке прибора должны быть свободными, их нельзя загромождать.

Устанавливайте сушильную машину в хорошо проветриваемом помещении с температурой от 15° до 25°С. Работа машины при низкой температуре в помещении приводит к образованию конденсата внутри прибора. Нельзя устанавливать машину в помещении, где температура опускается ниже 0°С, так как замерзание воды в емкости для конденсата и насосе может привести к поломке машины.

Сушильная машина нагревается и отдает тепло в окружающее пространство, поэтому не устанавливайте машину в маленьких помещениях, так из-за недостатка охлаждения продолжительность сушки может увеличиться.

Освещение в помещении должно быть достаточным, чтобы можно было без труда видеть надписи и символы на панели управления и дисплее.

Размещение сушильной машины

Если у вас сушильная машина Gorenje соответствующих (таких же) размеров, то ее можно установить на стиральную машину Gorenje с использованием специальных ножек-присосок и кронштейна для крепления к стене. Также сушильную машину можно установить рядом со стиральной машиной (рис. 1 и 3).

Если стиральная машина Gorenje меньше (мин. глубина 545 мм) сушильной машины Gorenje, необходимо приобрести специальные кронштейны для сушильной машины (рис. 2). Обязательно использование ножек-присосок, которые предупреждают соскальзывание сушильной машины!

Дополнительное оборудование (кронштейн для сушильной машины (а), ножки-присоски (b) (если не прилагаются в комплекте) и настенный кронштейн (с) для крепления к стене) можно приобрести в сервисном центре.

Поверхность, куда устанавливается прибор, должна быть чистой и ровной.

Стиральная машина Gorenje должна выдерживать вес установленной на нее сушильной машины Gorenje (см. раздел «ОПИСАНИЕ СУШИЛЬНОЙ МАШИНЫ/Технические данные»).

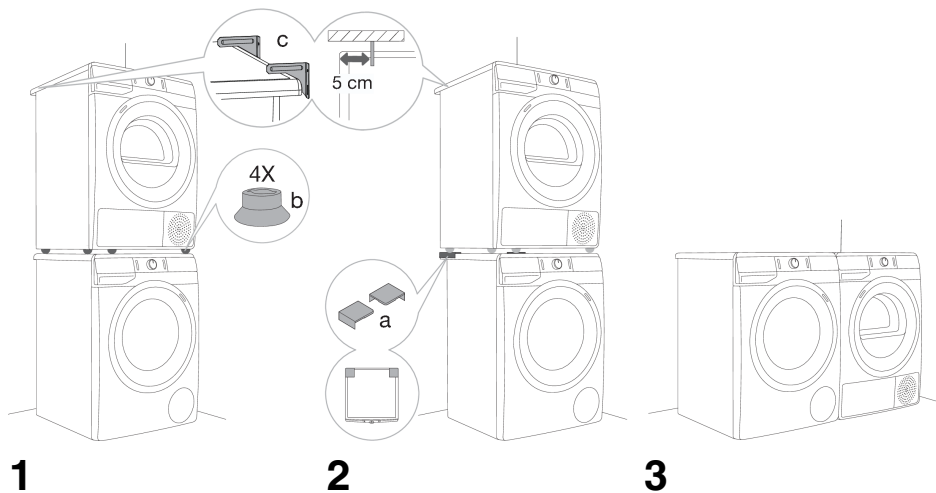

ИНФОРМАЦИЯ!

Установку сушильной машины на стиральную должны производить не менее двух человек.

Открытие дверцы сушильной машины (вид сверху)

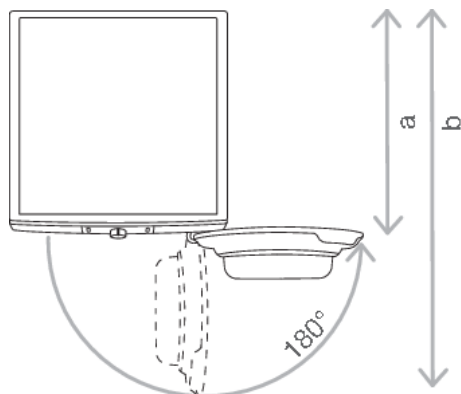

См. раздел «ОПИСАНИЕ СУШИЛЬНОЙ МАШИНЫ/Технические данные»

a = 625 мм

b = 1134 мм

⚠ ПРЕДОСТЕРЕЖЕНИЕ!

Нельзя устанавливать машину за дверь, которая может захлопнуться, за раздвижной дверью, а также за дверью, направление открывания которой противоположно направлению открывания дверцы прибора. Установку машины в помещении следует производить с учетом обязательного беспрепятственного открывания дверцы машины.

⚠ ПРЕДОСТЕРЕЖЕНИЕ!

Нельзя устанавливать сушильную машину на ковер с густым, длинным ворсом, так как это препятствует циркуляции воздуха.

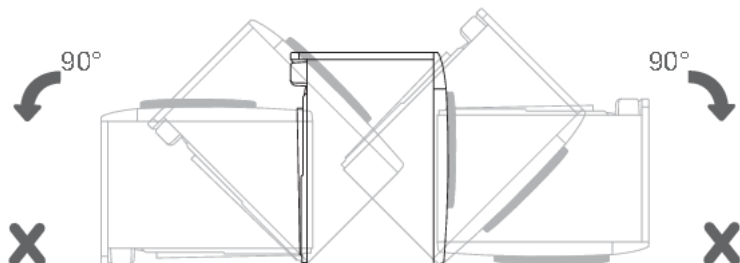
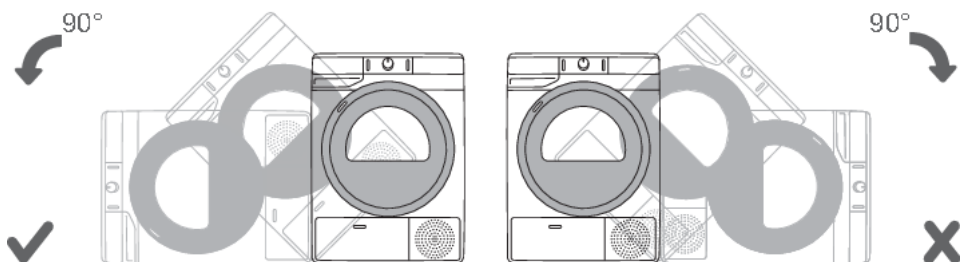

ИНФОРМАЦИЯ!

После установки не включайте машину 24 часа. При транспортировке и ремонте при необходимости машину можно положить на левый бок (если смотреть спереди).

Регулировка ножек

Выставьте машину по уровню строго горизонтально, выворачивая или вворачивая регулируемые ножки ключом номер 22. Ножки позволяют выровнять прибор на ± 1 сантиметр.

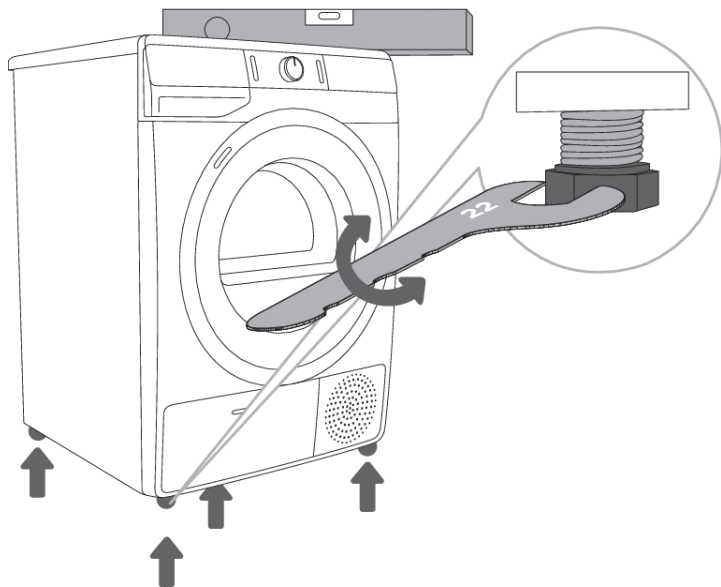

ИНФОРМАЦИЯ!

Пол, на который устанавливается сушильная машина, должен иметь бетонное основание, должен быть сухим и чистым, чтобы машина не скользила. Также необходимо очистить основание регулируемых ножек.

ИНФОРМАЦИЯ!

Сушильная машина должна устанавливаться на ровную, устойчивую и прочную поверхность.

ИНФОРМАЦИЯ!

Вибрация, перемещение и громкая работа сушильной машины могут быть следствием неправильно отрегулированных ножек. Неправильная регулировка ножек не является предметом гарантии.

ИНФОРМАЦИЯ!

Иногда при работе машины может появляться необычный или повышенный шум, что не является нормой для работы машины и, как правило, следствие неправильной установки.

Отвод конденсированной воды

Во время сушки на дисплее может загореться индикатор (символ  (10)), который означает, что емкость для конденсата заполнена, и из нее необходимо вылить воду.

Чтобы избежать этого, рекомендуется подсоединить шланг для отвода конденсата, расположенный на задней стенке прибора, к сливу.

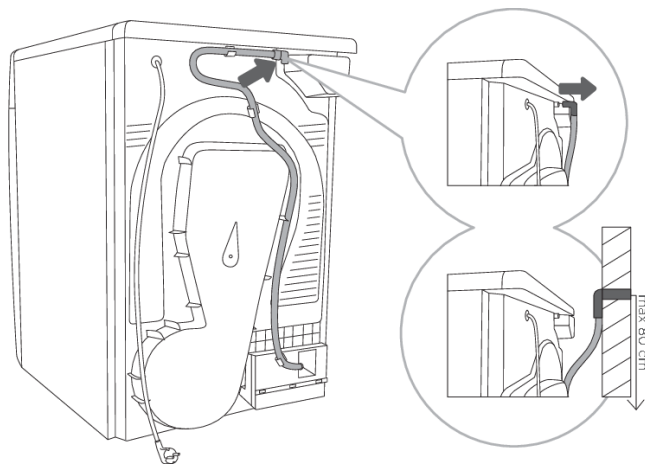

1 Снимите шланг с патрубка на задней стенке машины (слева под крышкой).

2 Подсоедините шланг к сливу. Отверстие слива должно быть расположено не выше 80 сантиметров от пола.

ИНФОРМАЦИЯ!

Если вы подсоединяете шланг для отвода конденсата к сливу или выводите в раковину, хорошо закрепите шланг, иначе возможна протечка, которая может нанести ущерб имуществу.

ПРЕДОСТЕРЕЖЕНИЕ!

Используйте только шланги, поставляемые с прибором.

Подключение к электросети

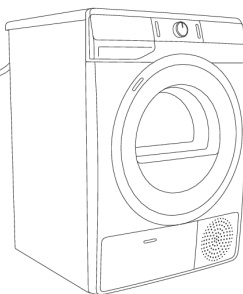
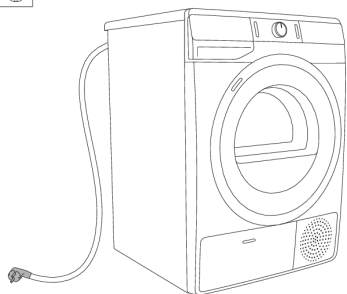

ПОРАЖЕНИЕ ЭЛЕКТРИЧЕСКИМ ТОКОМ!

Перед первым подключением сушильной машины к электросети, установите ее в выбранном месте и оставьте при комнатной температуре на 2 часа.

Машина должна быть подключена к заземленной электророзетке. После размещения машины и подключения к электросети должен быть обеспечен свободный доступ к розетке. Розетка должна иметь заземление (в соответствии с действующими предписаниями).

Технические данные вашей сушильной машины указаны в заводской табличке (см. раздел «ОПИСАНИЕ СУШИЛЬНОЙ МАШИНЫ/Технические данные»).



ПОРАЖЕНИЕ ЭЛЕКТРИЧЕСКИМ ТОКОМ!

Рекомендуется использовать защитное устройство от избыточного напряжения из-за опасности удара молнией.



ПРЕДОСТЕРЕЖЕНИЕ!

Нельзя подключать сушильную машину к электросети с помощью удлинительного кабеля.



ИНФОРМАЦИЯ!

Не включайте прибор в розетку, предназначенную для электробритвы или фена для волос.



ИНФОРМАЦИЯ!

Ремонт и операции технического обслуживания связаны с техникой безопасности и должны выполняться квалифицированным специалистом.



ИНФОРМАЦИЯ!

Замену поврежденного соединительного кабеля может производить только авторизованный специалист.

Перемещение и повторная транспортировка

После каждой сушки в сушильной машине остается небольшое количество конденсата. Включите машину, выберите любую программу и оставьте работать около 30 секунд. Машина откачает оставшуюся воду, это позволит избежать возможных неисправностей при транспортировке.

При транспортировке и перемещении в горизонтальном положении наклоняйте машину на левый бок.



ПОРАЖЕНИЕ ЭЛЕКТРИЧЕСКИМ ТОКОМ!

После транспортировки перед подключением к электросети оставьте прибор на 2 часа при комнатной температуре. Установку и подключение прибора может производить только квалифицированный специалист.



ИНФОРМАЦИЯ!

Если перемещение и транспортировка осуществлялись без учета требований данной инструкции, перед включением оставьте прибор на 24 часа.

В противном случае тепловой насос может выйти из строя, что не является предметом гарантии.

Будьте осторожны, не повредите систему охлаждения (см. раздел «УСТАНОВКА И ПОДКЛЮЧЕНИЕ/Размещение сушильной машины»).



ПОРАЖЕНИЕ ЭЛЕКТРИЧЕСКИМ ТОКОМ!

Перед подключением сушильной машины необходимо внимательно прочитать инструкцию по эксплуатации. Гарантия на неисправности, возникшие в результате неправильного подключения и использования прибора, не распространяется.



ИНФОРМАЦИЯ!

Замену ремня может производить только мастер авторизованного сервисного центра, имеющий в распоряжении оригинальную запчасть с маркировкой OPTIBELT EPH 1906, арт. 104265; OPTIBELT 8 EPH 1941, арт. 160165; POLY-V 7PH 1956 HUTCHINSON, арт. 562038; HUTCHINSON 8 PHE 1942, арт. 270313 (в зависимости от модели).

ПЕРЕД ПЕРВЫМ ИСПОЛЬЗОВАНИЕМ

Проверьте, что сушильная машина отключена от электросети, и откройте дверцу, потянув на себя (рис. 1 и 2).

Перед первой сушкой очистите барабан сушильной машины влажной мягкой хлопчатобумажной тканью и водой (рис. 3).

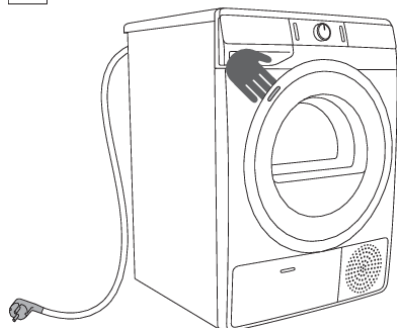

1

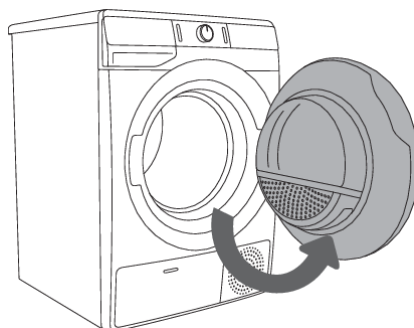

2

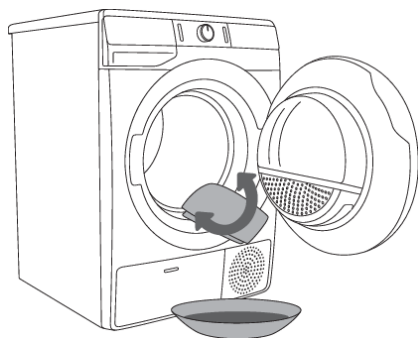

3



ПРЕДОСТЕРЕЖЕНИЕ!

Не используйте растворители и чистящие средства, которые могут повредить сушильную машину (следуйте указаниям производителя чистящего средства).

СУШКА ПО ШАГАМ (1–6)

Шаг 1: Проверьте этикетки изделий

Нормальная стирка; Деликатная стирка			
	Стирка при тем-ре до 95°C		Стирка при тем-ре до 40°C
	Стирка при тем-ре до 60°C		Стирка при тем-ре до 30°C
			Ручная стирка
			Не стирать
Отбеливание			
	Отбеливание в холодной воде		Не отбеливать
Химическая чистка			
	Любой растворитель		Перхлорэтилен R11, R113 керосин
	Химическая чистка в керосине, чистом спирте и R113		Химическая чистка запрещена
Глажение			
	Гладить при высокой тем-ре до 200°C		Гладить при низкой тем-ре до 110°C
	Гладить при средней тем-ре до 150°C		Не гладить
Сушка			
	Сушить на горизонтальной поверхности		Сушить при нормальной температуре
	Сушить, не отжимая, в подвешенном состоянии		Сушить при низкой температуре
	Сушить в подвешенном состоянии		Не сушить в сушильной машине

Шаг 2: Подготовка белья

1. Рассортируйте белье по типу и толщине ткани (см. ТАБЛИЦУ ПРОГРАММ).
2. Застегните пуговицы и молнии, завяжите тесемки, выверните карманы наружу.
3. Деликатное белье положите в специальный мешок для белья.
(Специальный мешок для белья приобретается отдельно.)

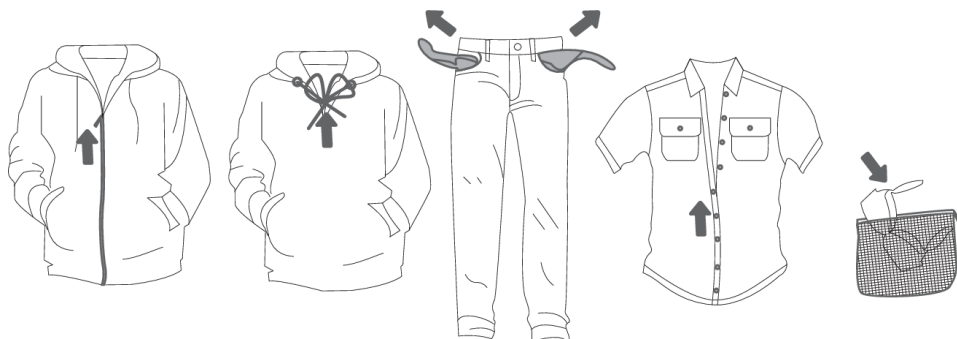

Не рекомендуется сушить белье из особо деликатных тканей, которые могут деформироваться. Нельзя сушить в сушильной машине следующие типы изделий и материалов из-за возможных повреждений:

- изделия из кожи,
- изделия с термоаппликацией и другой обработкой материала,
- изделия с крупными деревянными, пластиновыми или металлическими деталями,
- одежда с блестками,
- изделия с ржавеющими металлическими деталями.

Включение сушильной машины

Подключите сушильную машину к электросети, вставив вилку присоединительного кабеля в сетевую розетку.

Нажмите кнопку (1) **ВКЛ./ВЫКЛ.**, чтобы включить машину (рис. 1).

В некоторых моделях включается освещение барабана машины (рис. 2).

(Лампочка в барабане машины не подходит для другого использования.)

ИНФОРМАЦИЯ!

Замену лампочки в барабане сушильной машины может производить только квалифицированный или авторизованный специалист.

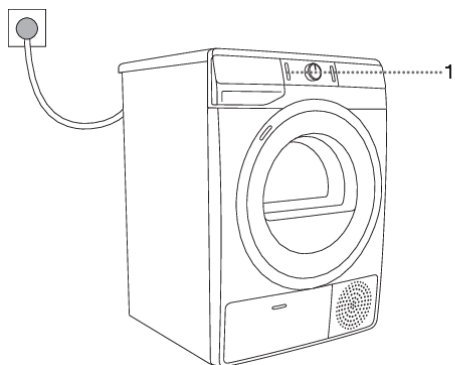

1

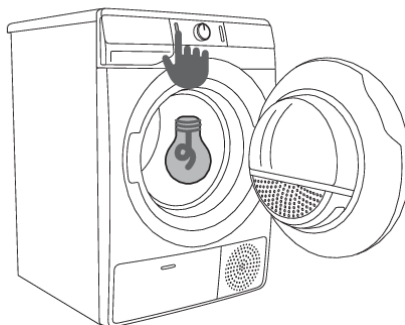

2

Загрузка белья

Откройте дверцу, потянув ее на себя слева направо (рис. 1).

Загрузите белье в барабан. Перед этим убедитесь, что барабан пустой (рис. 2).

Закройте дверцу (рис. 3).

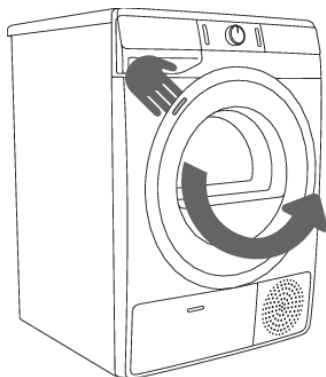

1

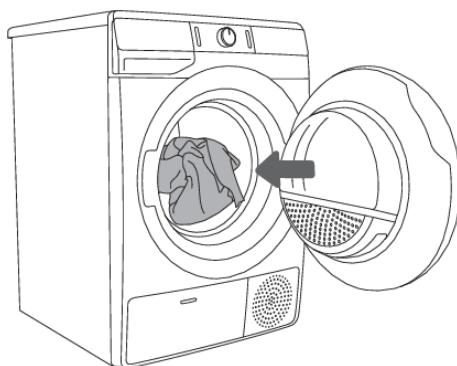

2

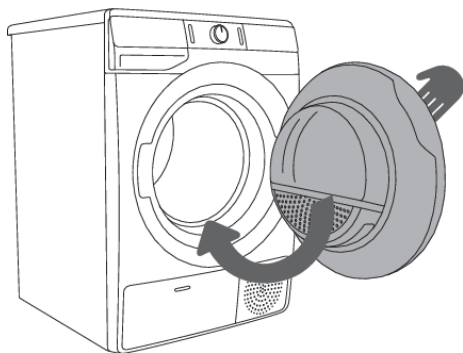

3



ИНФОРМАЦИЯ!

Не загружайте в сушильную машину неотжатое белье (рекомендуемая скорость отжима не менее 800 об./мин.).

Не перегружайте барабан! Смотрите ТАБЛИЦУ ПРОГРАММ и учитывайте номинальную загрузку, указанную в заводской табличке.

Перегрузка барабана ведет к неравномерному высушиванию белья и усиленному образованию складок.

 **ИНФОРМАЦИЯ!**

Крупные вещи (простыни, пододеяльники, полотенца) перед сушкой разрыхлите и загрузите в барабан.

Шаг 3: Выбор программы



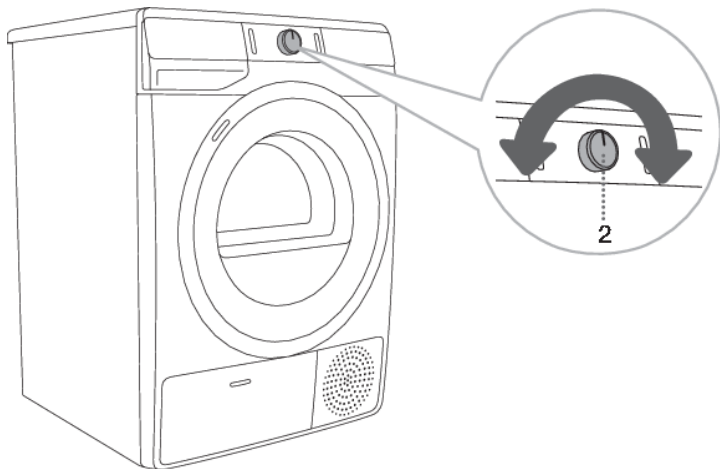







Для выбора **программы** поверните ручку переключателя программ (2) влево или вправо (в зависимости от типа белья или необходимой степени высушивания). См. ТАБЛИЦУ ПРОГРАММ.







 **ИНФОРМАЦИЯ!**

Во время выполнения программы переключатель (2) автоматически не вращается.

Таблица программ

Программа Степень высушивания		Макс. загрузка	Описание
Cotton (Хлопок)			
	Storage (В шкаф)	7 кг 8 кг 9 кг	Программа предназначена для толстых нечувствительных изделий из хлопка. Белье полностью высушивается, после сушки его можно убрать в шкаф.
	Standard* □ (Нормальная*)	7 кг 8 кг 9 кг	Программа предназначена для нечувствительных изделий из хлопка одинаковой толщины. После завершения программы белье сухое.
	Iron (Под утюг)	7 кг 8 кг 9 кг	Программа предназначена для нечувствительных изделий из хлопка. Белье остается слегка влажным, и его легко гладить.
	Mix (Микс)	3,5 кг	Программа для одновременной сушки белья из хлопка и синтетики.
	Synthetics (Синтетика)	3,5 кг	Программа для сушки изделий из синтетических и смешанных тканей.
	Wool (Шерсть)	2 кг	Эта программа используется для смягчения шерстяных и шелковых изделий, которые затем необходимо высушить до конца в соответствии с указаниями их изготовителя.
	Pillow (Перо/Пух)	1,5 кг	Программа для сушки изделий, наполненных пухом (подушек, верхней одежды). Крупные вещи сушите отдельно и при необходимости используйте функцию EXTRA DRY (СТЕПЕНЬ СУШКИ).
	Air refresh (Освежение)	2 кг	Программа выполняется без нагрева. Используйте программу, чтобы освежить или проветрить вещи.
	Bedding (Постельное белье)	5 кг	Программа для больших вещей. После сушки белье полностью сухое. Адаптированное вращение барабана предотвращает запутывание белья.
	Baby (Детская одежда)	4 кг	Программа для сушки детской одежды. После завершения программы белье сухое или слегка влажное.
	Sensitive ✨ (Деликатное)	1 кг	Программа предназначена для деликатного белья из синтетических тканей. После завершения программы белье остается слегка влажным. Рекомендуется использовать мешок для белья. 1) NATUREDRY ✨ — сушка при более низкой, щадящей температуре.
	Shirts ✨ (Рубашки)	2 кг	Программа предназначена для рубашек и блузок. Адаптированное вращение барабана предотвращает образование складок. 1) NATUREDRY ✨ — сушка при более низкой, щадящей температуре.

Продолжение таблицы

Программа Степень высушивания	Макс. загрузка	Описание
 Sports  (Спорт)	3 кг	Программа предназначена для одежды из мембранных тканей, спортивной одежды из смешанных и дышащих материалов. 1) NATUREDRY  — сушка при более низкой, щадящей температуре.
 Time (Сушна по времени)	4 кг	Программа используется для слегка влажных нечувствительных изделий, которые необходимо досушить. При этой программе не производится автоматическое определение остаточной влажности. Если белье после завершения программы осталось влажным, повторите сушку. Если установить слишком большую продолжительность программы, белье может быть пересушено. Из-за этого вещи могут сесть, помяться или стать жесткими.
 Towels (Полотенца)	4 кг	Программа предназначена для нечувствительных изделий (банные, кухонные полотенца и т. п.). Белье полностью высушивается, после сушки его можно убрать в шкаф.
Fast 89' (Быстрая 89')	4 кг	Программа быстрой и эффективной сушки небольшого количества белья.

* Стандартная программа для хлопка в соответствии с действующим Регламентом ЕС 392/2012

- 1) **NATUREDRY**  Сушка одежды при температуре ниже обычной, чтобы уменьшить вероятность усадки вещей. Во время сушки температура снижается благодаря точному контролю работы теплового насоса и дополнительному датчику температуры, поэтому при этой программе вещи могут садиться на 50%^{*)} меньше, чем при обычной сушке при нормальной температуре (в зависимости от одежды и типа ткани).
Программа предназначена для одежды, которую можно сушить в сушильной машине.
^{*)} Протестировано в лаборатории производителя, сушка **NATUREDRY** в сравнении с обычной сушкой с тепловым насосом.

Если белье не достаточно высушено, используйте дополнительные функции или другую программу.

Шаг 4: Дополнительные функции

💡 ИНФОРМАЦИЯ!

Дополнительные функции включаются и выключаются нажатием на сенсор функции (до нажатия на кнопку (3) СТАРТ/ПАУЗА).

Измените настройки, нажав выбранную функцию (до нажатия на кнопку (3) СТАРТ/ПАУЗА).

Функции, которые можно сочетать с выбранной программой сушки, слабо подсвечены.

Некоторые настройки не могут быть выбраны в определенных программах, о чем вас предупредит неосвещенная настройка и мигание лампочки при нажатии (см. ТАБЛИЧНЫЕ ФУНКЦИИ).

Описание подсветки функций для выбранной программы сушки:

- **Ярко светятся** (Основные/предустановленные параметры);
- **Бледно светятся** (Функции, которые можно изменить) и
- **Не светятся** (Функции, которые не могут быть выбраны).

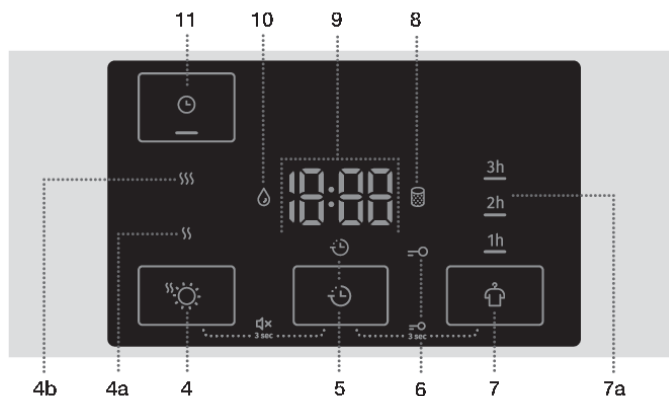

EXTRA DRY (СТЕПЕНЬ СУШКИ)

Нажмите сенсор (4) **EXTRA DRY (СТЕПЕНЬ СУШКИ)**, чтобы настроить более высокую степень высушивания и увеличить время сушки.

Функция устанавливается до запуска программы сушки. После завершения программы настройка не сохраняется.

Доступны две дополнительные степени высушивания и продолжительности сушки. Дополнительные функции (4a) SS и (4b) SSS позволяют выбрать более высокую степень высушивания и увеличивают время сушки. При выборе режима функции светится соответствующий индикатор.



DELAY END (ОТСРОЧКА ОКОНЧАНИЯ СУШКИ)

Нажимая на сенсор (5) **DELAY END (ОТСРОЧКА ОКОНЧАНИЯ СУШКИ)**, можно отсрочить время окончания сушки до 24 часов.

Настройка функции:

- Выберите программу и дополнительные функции.
- Нажмите (5) **DELAY END** (ОТСРОЧКА ОКОНЧАНИЯ СУШКИ), чтобы включить функцию.
- Снова нажимая на сенсор, установите время отсрочки окончания сушки (от 30 минут до 6 часов с шагом 30 минут, далее от 6 до 24 часов с шагом 1 час).
- Запустите функцию, нажав кнопку (3) **СТАРТ/ПАУЗА**.

Сушильная машина начнет обратный отсчет времени. Когда время обратного отсчета достигнет времени программы сушки (например, 2:30), начнется выполнение программы.

Чтобы отменить или изменить параметры отсрочки окончания, нажмите кнопку (1) ВКЛ./ВЫКЛ. Для быстрой отмены отсрочки окончания нажмите и удерживайте 3 секунды сенсор (5) **DELAY END** (ОТСРОЧКА ОКОНЧАНИЯ СУШКИ). Выполнение программы сушки продолжится.

Пример установки функции.

Если необходимо, чтобы сушка завершилась в 6:00 утра, а текущее время 21:00, установите время функции **DELAY END** (ОТСРОЧКА ОКОНЧАНИЯ СУШКИ) 9 часов.



ANTI CREASE (АНТИСМИНАНИЕ)

Функция предупреждает смятие белья, если вы не можете извлечь белье сразу после завершения сушки. Функция устанавливается сенсором (7) **ANTI CREASE** (АНТИСМИНАНИЕ) до запуска программы сушки.

Сенсором (7) **ANTI CREASE** (АНТИСМИНАНИЕ) выберите продолжительность функции 1, 2 или 3 часа (7а) или отключите функцию. Если после завершения сушки открыть дверцу машины, функция сбрасывается.



TIME DRY (СУШКА ПО ВРЕМЕНИ)

Нажав на сенсор (11) **TIME DRY** (СУШКА ПО ВРЕМЕНИ), можно установить время сушки на программе Time (Программа сушки по времени). Под значком выбранной функции загорается индикатор. Начальное время составляет 0:30 минут, при каждом нажатии время увеличивается на 15 минут. Максимальное время сушки составляет 4:00 часа.

Чтобы сбросить (отменить) установленное время, удерживайте сенсор **TIME DRY** (СУШКА ПО ВРЕМЕНИ) три секунды.

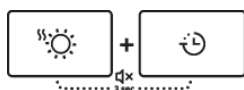
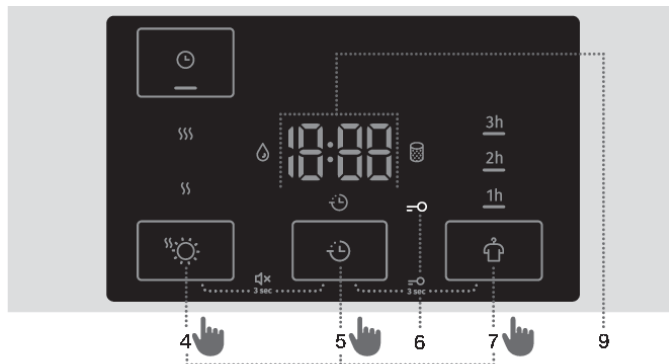

ОТКЛЮЧЕНИЕ ЗВУКА

Чтобы отключить звук, одновременно нажмите и удерживайте не менее 3 секунд сенсоры (4) **EXTRA DRY** ☀️ (СТЕПЕНЬ СУШКИ) и (5) **DELAY END** ⌚ (ОТСРОЧКА ОКОНЧАНИЯ СУШКИ).

Чтобы включить звук, снова одновременно нажмите и удерживайте не менее 3 секунд сенсоры (4) и (5). При отключенном звуке не раздается звуковой сигнал в конце программы.

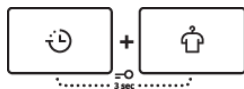

БЛОКИРОВКА ОТ ДЕТЕЙ

Чтобы включить или выключить блокировку, одновременно нажмите и удерживайте не менее 3 секунд сенсоры (5) **DELAY END** ⌚ (ОТСРОЧКА ОКОНЧАНИЯ СУШКИ) и (7) **ANTI CREASE** 👕 (АНТИСМИНАНИЕ). Загорится или погаснет индикатор =O (6).

При включенной блокировке невозможно поменять текущую программу и дополнительные функции. Блокировка остается включенной после выключения сушильной машины. Чтобы выбрать новую программу сушки, сначала необходимо отключить блокировку. Блокировку можно выключить также во время выполнения программы.





















☀️ ИНФОРМАЦИЯ!

Не все дополнительные функции можно сочетать с выбранной программой, о чем вас предупредит звуковой сигнал и мигающий индикатор (см. ТАБЛИЦУ ДОПОЛНИТЕЛЬНЫХ ФУНКЦИЙ).

☀️ ИНФОРМАЦИЯ!

После выключения сушильной машины все дополнительные настройки сбрасываются, кроме настроек звукового сигнала, функции антисминания и блокировки от детей.

Таблица дополнительных функций

Программа		EXTRA DRY  (СТЕПЕНЬ СУШКИ)	DELAY END  (ОТСРОЧКА ОКОНЧАНИЯ СУШКИ)	ANTI CREASE  (АНТИСМИНА НИЕ)	TIME DRY  (СУШКА ПО ВРЕМЕНИ)
Cotton (Хлопок)					
	Storage (В шкаф)	•	•	•	
	Standard* □	•	•	•	
	Iron (Под утюг)	•	•	•	
	Mix (Микс)	•	•	•	
	Synthetics (Синтетика)	•	•	•	
	Wool (Шерсть)				
	Pillow (Перо/Пух)	•	•	•	
	Air refresh (Освежение)				
	Bedding (Постельное белье)	•	•	•	
	Baby (Детская одежда)	•	•	•	
	Sensitive  (Деликатное)	•	•	•	
	Shirts  (Рубашки)	•	•	•	
	Sports  (Спорт)	•	•	•	
	Time (Сушка по времени)			•	•
	Towels (Полотенца)	•	•	•	
	Fast 89´ (Быстрая 89')		•	•	

- Возможность использования дополнительной функции

Если белье не достаточно высушено, используйте дополнительные функции или другую программу.

Шаг 5: Запуск программы

Нажмите кнопку (3) СТАРТ/ПАУЗА.

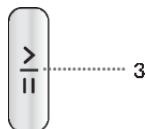

Шаг 6: Конец программы

После завершения программы на дисплее появится надпись **End** («Конец»), загорятся красные индикаторы и начнут мигать подсветка кнопки (3) СТАРТ/ПАУЗА и индикатор выбранного времени функции **ANTI CREASE** (АНТИСМИНАНИЕ) (7a), если она была установлена.



1. Откройте дверцу машины.
2. Очистите фильтры (см. раздел «ОЧИСТКА И ОБСЛУЖИВАНИЕ»).
3. Извлеките белье из барабана.
4. Закройте дверцу!
5. Выключите машину (нажмите кнопку (1) ВКЛ./ВЫКЛ.).
6. Вылейте воду из емкости для конденсата.
7. Извлеките вилку присоединительного кабеля из розетки.

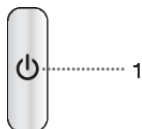

ИНФОРМАЦИЯ!

После завершения сушки сразу выньте белье из барабана, чтобы предотвратить его сминание.

ПРЕДОСТЕРЕЖЕНИЕ!

В конце цикл сушки включает фазу охлаждения, которая выполняется без нагрева, чтобы после завершения программы белье было безопасной температуры, и его можно было извлечь без опасности ожога.

ОСТАНОВКА И ИЗМЕНЕНИЕ ПРОГРАММЫ

Остановка программы

Пауза и отмена

Чтобы остановить или возобновить выполнение программы, нажмите кнопку (3) СТАРТ/ ПАУЗА.

Чтобы остановить и отменить программу, нажмите и удерживайте три секунды кнопку (3) СТАРТ/ПАУЗА. Выполнение программы прекратится, начнется охлаждение машины.

Продолжительность охлаждения зависит от программы сушки. После этого снова можно выбрать программу.

Открытая дверца

Если во время сушки открыть дверцу, сушка будет остановлена.

Закройте дверцу, нажмите кнопку (3) СТАРТ/ПАУЗА, и сушка продолжится с момента, когда была остановлена.



ГОРЯЧАЯ ПОВЕРХНОСТЬ!

Во время сушки дверца сушильной машины нагревается. Будьте осторожны при открывании дверцы. Опасность ожога!

Полная емкость для конденсата

В случае заполнения емкости для конденсата сушка прерывается (светится индикатор  (10)).

Вылейте конденсат из емкости (см. раздел »ОЧИСТКА И ОБСЛУЖИВАНИЕ/Слив воды из емкости для конденсата«).

Нажмите на кнопку (3) СТАРТ/ПАУЗА, и сушка возобновится с момента, когда была прервана.

Отключение электроэнергии

После возобновления подачи электроэнергии начнет мигать подсветка кнопки (3) СТАРТ/ ПАУЗА.

Для продолжения сушки нажмите кнопку (3) СТАРТ/ПАУЗА.

Изменение программы и функций

Выключите сушильную машину кнопкой (1) ВКЛ./ВЫКЛ., снова включите машину кнопкой (1) ВКЛ./ВЫКЛ. и выберите новую программу переключателем программ (2) или дополнительные функции.

Выберите новую программу, настройте функции и нажмите кнопку (3) СТАРТ/ПАУЗА.

Добавление белья после начала программы

Откройте дверцу сушильной машины или нажмите кнопку (3) СТАРТ/ПАУЗА. Добавьте белье, закройте дверцу и нажмите кнопку (3) СТАРТ/ПАУЗА.



ГОРЯЧАЯ ПОВЕРХНОСТЬ!

Будьте осторожны, когда открываете дверцу для добавления белья. Опасность ожога!

Продолжительность сушки может увеличиться.

Пользовательские настройки

Машина позволяет менять первоначальные настройки любой программы.





После выбора программы и установки дополнительных функций можно сохранить данную комбинацию, нажав и удерживая 3 секунд кнопку (3) СТАРТ/ПАУЗА. Загорится подсветка кнопки (3) СТАРТ/ПАУЗА, и раздастся звуковой сигнал, показывая, что изменение сохранено. На дисплее (9) на короткое время отобразится сообщение **saved** (сохранено).

Нажмите кнопку (3) СТАРТ/ПАУЗА, чтобы запустить сушку.



При каждом включении машины для данной программы будут выводиться пользовательские настройки.

Чтобы поменять пользовательские настройки программы, повторите описанные выше действия.

Меню пользовательских настроек

Включите машину кнопкой (1) **ВКЛ./ВЫКЛ.** Чтобы войти в меню пользовательских настроек, одновременно нажмите и удерживайте 3 секунды сенсоры (4) **EXTRA DRY**  (СТЕПЕНЬ СУШКИ) и (7) **ANTICREASE**  (АНТИСМИНАНИЕ). На дисплее загорятся индикаторы (5) **DELAY END**  (ОТСРОЧКА ОКОНЧАНИЯ СУШКИ), (8) **ОЧИСТИТЬ ФИЛЬТР**  и (10) **СЛИТЬ КОНДЕНСАТ** .

На дисплее отобразится цифра 1, которая показывает функцию настройки. Поворачивая переключатель программ (2) вправо или влево, выберите функцию, которую вы хотите настроить. Цифра 1 означает настройку звукового сигнала, цифра 2 — сброс пользовательских настроек программ на заводские. Если в течение 20 секунд не производить настройки, машина вернется в основное меню.

Чтобы подтвердить функцию и ее настройки, нажмите сенсор (5) **DELAY END**  (ОТСРОЧКА ОКОНЧАНИЯ СУШКИ). Для возврата на один шаг назад нажмите сенсор (4) **EXTRA DRY** .

Звуковой сигнал имеет четыре уровня громкости: 0 — звук выключен, 1 — звук нажатия сенсоров включен, 2 — тихо, 3 — громко. Выберите настройку громкости, вращая переключатель программ (2) вправо или влево. Минимальный уровень громкости означает, что звуковой сигнал выключен.

ОЧИСТКА И ОБСЛУЖИВАНИЕ



ПОРАЖЕНИЕ ЭЛЕКТРИЧЕСКИМ ТОКОМ!

Перед очисткой выключите машину и извлеките вилку присоединительного кабеля из розетки.

Сушильная машина оснащена **системой фильтров**, состоящей из нескольких фильтров, которые предотвращают попадание загрязнений в систему теплообменника.

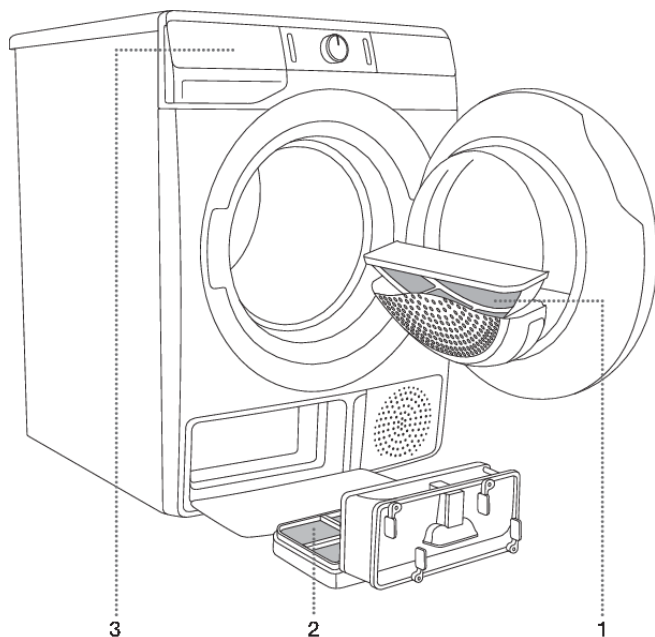

1 Ворсовый сетчатый фильтр

2 Фильтр теплового насоса

3 Емкость для конденсата



ИНФОРМАЦИЯ!

Запрещается работа сушильной машины без фильтров или с поврежденными фильтрами, так как скопившийся ворс может привести к поломке или неправильной работе машины.

Очистка ворсового сетчатого фильтра



ИНФОРМАЦИЯ!

Очищайте ворсовый сетчатый фильтр после каждой сушки.

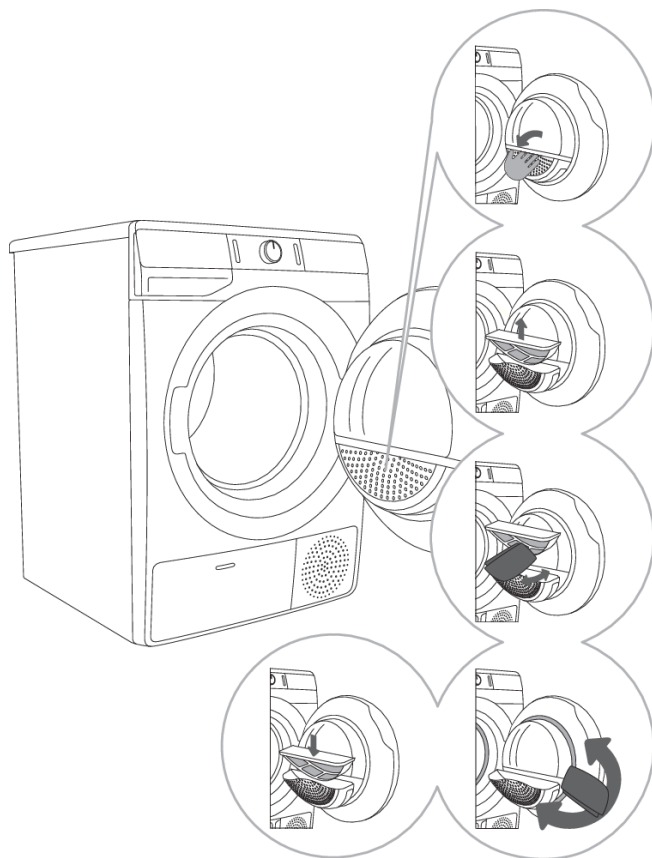

1 Откройте корпус фильтра.

2 Извлеките сетчатый фильтр.

3 Соберите ворс и нитки, проведя рукой или тканью по поверхности фильтра.

4 При необходимости очистите корпус фильтра и уплотнитель дверцы.

5 Вставьте сетчатый фильтр и закройте корпус фильтра.



ИНФОРМАЦИЯ!

Будьте осторожны, не прищемите пальцы при закрывании крышки фильтра.

Очистка фильтра теплового насоса

💡 ИНФОРМАЦИЯ!

Во время очистки может вытекать вода, поэтому заранее подложите под машину хорошо впитывающую ткань.

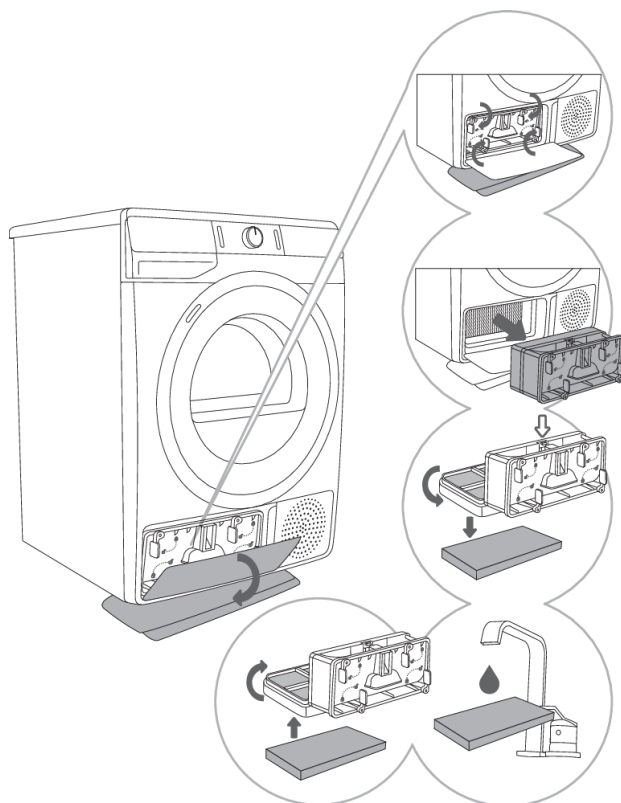

1 Откройте наружную дверцу. Поверните ручки на внутренней панели, как показывают стрелки.

2 Снимите внутреннюю панель вместе с фильтром теплового насоса.

3 Отсоедините переднюю часть фильтра от корпуса фильтра теплового насоса ↓ и откройте. Извлеките губчатый фильтр из корпуса фильтра. Мягкой влажной тканью протрите сетку фильтра теплового насоса.

4,5 Промойте губчатый фильтр под проточной водой и просушите или пропылесосьте от пыли и ворсинок. Вставьте чистый губчатый фильтр в корпус фильтра.

💡 ИНФОРМАЦИЯ!

Установите фильтр теплового насоса на место, установите внутреннюю панель и защелкните наружную дверцу.

💡 ИНФОРМАЦИЯ!

Проверьте, чтобы фильтр теплового насоса был правильно установлен на место. В противном случае теплообменник, расположенный внутри сушильной машины, может засориться или сломаться.



ИНФОРМАЦИЯ!

Промывайте губчатый фильтр после каждыз пяти сушек.

Очистка теплового насоса

ПРЕДОСТЕРЕЖЕНИЕ!

Не прикасайтесь голыми руками к внутренним металлическим частям теплообменника. Опасность порезов об острые края. При очистке теплообменника используйте защитные перчатки.

ПРЕДОСТЕРЕЖЕНИЕ!

Неправильная очистка металлических пластин теплообменника может привести к поломке сушильной машины. Не нажимайте на пластины твердыми предметами, например, пластиковой трубкой пылесоса.

Очищайте пластины теплообменника пылесосом и насадкой с мягкой щеткой.

Для очистки теплообменника снимите фильтр теплового насоса, как описано в разделе «Очистка фильтра теплового насоса».

Не нажимая, аккуратно перемещайте насадку вдоль металлических пластин сверху вниз. Большое давление может повредить или изогнуть пластины теплообменника.

ИНФОРМАЦИЯ!

Рекомендуется очищать теплообменник не реже одного раза в год.

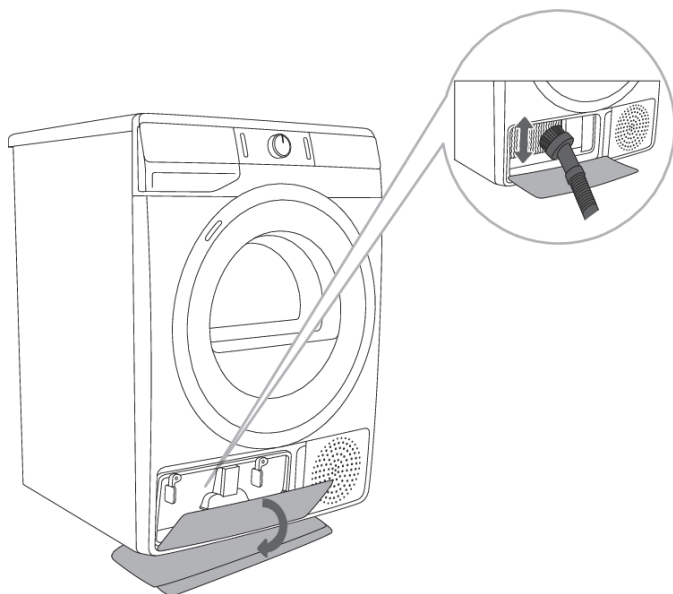

Слив воды из емкости для конденсата

ИНФОРМАЦИЯ!

Выливайте воду из емкости для конденсата после каждой сушки.

Если емкость для конденсата заполнена, сушка автоматически прерывается.

На дисплее загорится индикатор  (10), который означает, что емкость для конденсата заполнена, и из нее необходимо вылить воду.

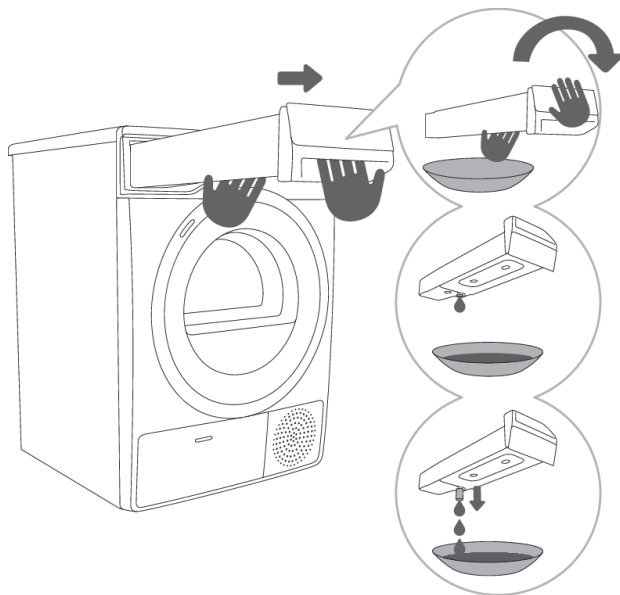

1 Извлеките емкость для конденсата (обеими руками, как показано на рисунке) и переверните ее над раковиной или какой-либо емкостью.

2,3 Вылейте воду из емкости. Чтобы было легче выливать воду, извлеките носик из отверстия для слива. Установите емкость для конденсата на место.

ИНФОРМАЦИЯ!

Вода из емкости для конденсата не предназначена для питья! Если ее тщательно профильтровать, то можно использовать для глажения.

ПРЕДОСТЕРЕЖЕНИЕ!

Запрещается добавлять химические вещества и парфюмерные отдушки в емкость для конденсата.

Выливать воду из емкости для конденсата не требуется, если машина подключена к сливу (см. раздел «УСТАНОВКА И ПОДКЛЮЧЕНИЕ/Отвод конденсированной воды»).

Очистка машины снаружи

ПОРАЖЕНИЕ ЭЛЕКТРИЧЕСКИМ ТОКОМ!

Перед очисткой обязательно отключите сушильную машину от электросети.

Очищайте внешние поверхности сушильной машины влажной мягкой хлопчатобумажной тканью.

ПРЕДОСТЕРЕЖЕНИЕ!

Не используйте растворители и чистящие средства, которые могут повредить сушильную машину (следуйте указаниям производителя чистящего средства).

Протрите все поверхности машины мягкой тканью насухо.

ИНФОРМАЦИЯ!

Не мойте сушильную машину под струей воды!

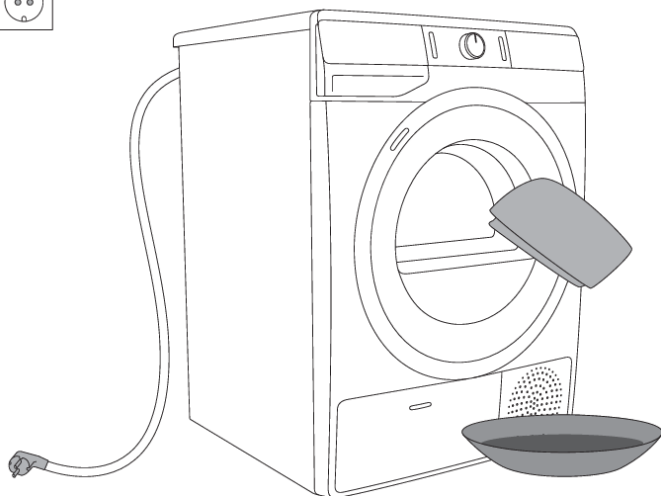

УСТРАНЕНИЕ НЕИСПРАВНОСТЕЙ

Что делать?..

Сушильная машина может сообщать о неполадках в работе (см. ТАБЛИЦУ ОШИБОК И НЕИСПРАВНОСТЕЙ), возникших в результате действия внешних факторов (например, отключение электроэнергии). В этом случае:

- Выключите сушильную машину, подождите одну минуту.
- Включите сушильную машину и повторите программу сушки.
- Причиной неполадок в работе могут быть мелкие неисправности, которые можно устранить самостоятельно (см. ТАБЛИЦУ ОШИБОК И НЕИСПРАВНОСТЕЙ).
- Если ошибка повторяется, обратитесь в авторизованный сервисный центр.
- Ремонт прибора может производить только квалифицированный специалист.
- Гарантия на неисправности, связанные с неправильным подключением и использованием прибора, не распространяется. Потребитель оплачивает расходы по устранению таких неисправностей самостоятельно.

Таблица ошибок и неисправностей

Неисправность/Ошибка	Причина	Что делать?
Машина не запускается.	<ul style="list-style-type: none">• Кнопка питания не включена.	<ul style="list-style-type: none">• Включите кнопку питания.
	<ul style="list-style-type: none">• Нет напряжения в розетке.	<ul style="list-style-type: none">• Проверьте предохранитель.• Проверьте, правильно ли вставлена вилка присоединительного кабеля в розетку.
В розетке есть напряжение, но барабан не вращается, сушильная машина не работает.	<ul style="list-style-type: none">• Неплотно закрыта дверца.	<ul style="list-style-type: none">• Хорошо закройте дверцу.
	<ul style="list-style-type: none">• Емкость для конденсата заполнена.	<ul style="list-style-type: none">• Вылейте конденсат из емкости (см. раздел »ОЧИСТКА И ОБСЛУЖИВАНИЕ/Слив воды из емкости для конденсата«).
	<ul style="list-style-type: none">• Возможно, включена функция DELAY END (ОТСРОЧКА ОКОНЧАНИЯ СУШКИ).• Программа не была включена в соответствии с инструкцией.	<ul style="list-style-type: none">• Для отмены отложенного запуска программы нажмите и удерживайте 3 секунды сенсор (5) DELAY END (ОТСРОЧКА ОКОНЧАНИЯ СУШКИ).• Еще раз прочитайте инструкцию по эксплуатации.







Продолжение таблицы

Неисправность/Ошибка	Причина	Что делать?
Во время выполнения программы нет нагрева.	<ul style="list-style-type: none"> Засор ворсового сетчатого фильтра приводит к повышению температуры в машине, перегреву и автоматическому отключению нагрева. 	<ul style="list-style-type: none"> Очистите ворсовый сетчатый фильтр (см. раздел «ОЧИСТКА И ОБСЛУЖИВАНИЕ/Очистка ворсового сетчатого фильтра»). Дайте машине полностью остыть и снова запустите машину. Если машина не запускается, обратитесь в сервисный центр.
Слабые глухие удары при работе машины.	<ul style="list-style-type: none"> Длительный перерыв в пользовании машиной приводит к длительной точечной нагрузке на опорные элементы. 	<ul style="list-style-type: none"> Шум самостоятельно прекратится.
Во время сушки открывается дверца.	<ul style="list-style-type: none"> Большая нагрузка на дверцу (слишком много белья в барабане). 	<ul style="list-style-type: none"> Уменьшите количество белья.
Белье высушено неравномерно.	<ul style="list-style-type: none"> Вы сушите белье с разной толщиной ткани или из разных видов ткани или загружено слишком много белья. 	<ul style="list-style-type: none"> Проверьте, правильно ли рассортировано белье по типу, толщине и количеству с учетом выбранной программы (см. ТАБЛИЦУ ПРОГРАММ).
Белье не высушено или сушка длится слишком долго.	<ul style="list-style-type: none"> Не очищены фильтры. 	<ul style="list-style-type: none"> Очистите фильтры (см. раздел «ОЧИСТКА И ОБСЛУЖИВАНИЕ»).
	<ul style="list-style-type: none"> Машина установлена в закрытом, холодном или тесном помещении, в котором воздух сильно нагревается. 	<ul style="list-style-type: none"> Сделайте так, чтобы к сушильной машине поступало больше свежего воздуха (например, откройте дверь или окна). Машина не должна быть установлена в слишком теплом или слишком холодном помещении.
	<ul style="list-style-type: none"> Белье было плохо отжато. 	<ul style="list-style-type: none"> Если по окончании сушки белье осталось влажным, запустите подходящую программу сушки еще раз (перед этим очистите фильтры).





Продолжение таблицы

Неисправность/Ошибка	Причина	Что делать?
	<ul style="list-style-type: none"> В машину загружено слишком много или слишком мало белья. 	<ul style="list-style-type: none"> Выберите соответствующую программу или используйте дополнительные функции.
	<ul style="list-style-type: none"> Белье сбивается в комок (например, постельное белье). 	<ul style="list-style-type: none"> Перед сушкой застегните все пуговицы и молнии на белье. Выберите соответствующую программу (например, Bedding (Постельное белье)). После завершения сушки разрыхлите белье и выберите дополнительную программу сушки (например, Time (Программа сушки по времени)).
Не работает освещение барабана. (в зависимости от модели)	<ul style="list-style-type: none"> При открывании дверцы машины не включается освещение барабана. 	<ul style="list-style-type: none"> Отключите машину от электросети и свяжитесь с сервисом.

Ошибки, которые выводятся на дисплее:

Неисправность/Ошибка	Индикация на дисплее и описание неисправности	Что делать?
	Неисправность блока управления	Свяжитесь с сервисом.
	Ошибка температурного датчика	Свяжитесь с сервисом.
	Ошибка коммуникации	Свяжитесь с сервисом.
	Ошибка насоса	Свяжитесь с сервисом.
	Перегрев системы	Очистите фильтры (см. раздел «ОЧИСТКА И ОБСЛУЖИВАНИЕ/Очистка ворсового сетчатого фильтра») или обратитесь в сервис.
 	Неисправность блока управления	Отключите сушильную машину от электропитания. Свяжитесь с сервисом.

Предупреждения, которые могут появляться на дисплее:

Предупреждение	Индикация на дисплее и описание	Что делать?
	Емкость для конденсата заполнена	Вылейте воду из емкости для конденсата (см. раздел «ОЧИСТКА И ОБСЛУЖИВАНИЕ/Слив воды из емкости для конденсата»).
	Предупреждение об отключении электроэнергии	Сушка прервана из-за отключения электроэнергии. Для повторного запуска нажмите кнопку (3) СТАРТ/ПАУЗА или продолжите программу сушки.
	После завершения программы на дисплее отображается надпись End (Конец). Загораются красные индикаторы  и  . Это не является неисправностью, это предупреждение о необходимости очистки фильтров после сушки.	Очистите фильтры и вылейте воду из емкости для конденсата.

Запишите код ошибки (например, E0, E1), выключите сушильную машину и обратитесь в авторизованный сервисный центр.

Звуки

ИНФОРМАЦИЯ!

В начале или в процессе сушки компрессор и насос могут издавать шумы, которые не влияют на работу машины.

Гудение: это звук компрессора. Уровень шума зависит от программы и фазы сушки.

Жужжание: компрессор периодически вентилируется.

Шум накачки: насос перекачивает конденсат в емкость для конденсата.

Щелчки: начало автоматической очистки теплообменника (компрессора).

Дребезжание: может быть слышно при сушке вещей с металлическими деталями (пуговицами, молниями ...).

Сервисное обслуживание

Перед обращением в сервисный центр

Прежде чем обратиться в сервисный центр, найдите обозначение типа (1), артикула (2) и модели (3) прибора, а также серийный номер (4).

Тип, артикул сушильной машины, модель и серийный номер указаны в заводской (типовой) табличке на внутренней стороне дверцы сушильной машины.

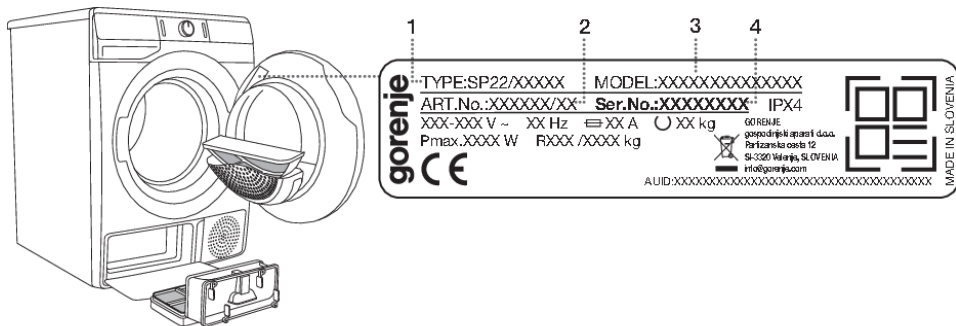

⚠ ПРЕДОСТЕРЕЖЕНИЕ!

Для ремонта и обслуживания должны использоваться запчасти только авторизованных производителей.

⚠ ПРЕДОСТЕРЕЖЕНИЕ!

Гарантия на неисправности, связанные с неправильным подключением и использованием прибора, не распространяется. Потребитель оплачивает расходы по устранению таких неисправностей самостоятельно.

💡 ИНФОРМАЦИЯ!

Гарантия не распространяется на неисправности, возникшие в результате действия внешних факторов (удар молнии, нестабильность электрической сети, стихийные природные бедствия и т. п.).

С дополнительным оборудованием и аксессуарами для обслуживания можно ознакомиться на нашем сайте: www.gorenje.com

РЕКОМЕНДАЦИИ ПО СУШКЕ И ЭКОНОМИИ ПРИ ПОЛЬЗОВАНИИ СУШИЛЬНОЙ МАШИНОЙ

Соблюдайте величину максимальной рекомендуемой загрузки (см. ТАБЛИЦУ ПРОГРАММ).

Не рекомендуется сушить в сушильной машине особо деликатное белье, так как оно может деформироваться.

Белье после сушки в сушильной машине становится мягким, поэтому нет необходимости добавлять кондиционер для белья при стирке. Время сушки сократится, а расход электроэнергии снизится, если белье хорошо отжато. Правильно выбранная программа сушки поможет избежать пересушивания белья, и тем самым облегчить процесс глажения.

Регулярная очистка фильтров обеспечивает оптимальное время сушки и экономию электроэнергии.

При сушке небольшого количества белья или отдельных вещей сенсор может не определить степень влажности белья. В таких случаях рекомендуется использовать программы для более сухого белья или сушку по времени.

ТАБЛИЦА ПАРАМЕТРОВ РАСХОДА

В таблице представлены значения продолжительности сушки и потребляемой электроэнергии для сушки тестового белья при различной скорости финального отжима в стиральной машине.

7 кг

Программа	Загрузка	Скорость отжима [об./мин.]	Расход электроэнергии [кВтч]	Время сушки [мин.]
			7 кг	
Хлопок Нормальная	Полная	1000	1,60	150
	Частичная	1400	1,08	105
	Малая	1000	0,94	94
	Малая	1400	0,87	85
Хлопок под утюг	Полная	1000	1,30	125
	Частичная	1400	0,74	70
	Малая	1400	0,61	55
Синтетика	Частичная	1000	0,59	60

8 кг

Программа	Загрузка	Скорость отжима [об./мин.]	Расход электроэнергии [кВтч]	Время сушки [мин.]
			8 кг	
Хлопок Нормальная	Полная	1000	1,94	180
	Частичная	1400	1,25	115
	Малая	1000	1,07	105
	Малая	1400	1,02	100
Хлопок под утюг	Полная	1000	1,42	140
	Частичная	1400	0,85	80
	Малая	1400	0,65	64
Синтетика	Частичная	1000	0,59	60

9 кг

Программа	Загрузка	Скорость отжима [об./мин.]	Расход электроэнергии [кВтч]	Время сушки [мин.]
			9 кг	
Хлопок Нормальная	Полная	1000	2,14	215
	Частичная	1400	1,32	130

Продолжение таблицы

Программа	Загрузка	Скорость отжима [об./мин.]	Расход электроэнергии [кВтч]	Время сушки [мин.]
			9 кг	
Хлопок под утюг	Малая	1000	1,18	124
	Малая	1400	1,08	110
	Полная	1000	1,46	150
	Частичная	1400	0,88	95
	Малая	1400	0,69	70
Синтетика	Частичная	1000	0,59	60

Программа	Загрузка макс./половинная [кг]	Продолжительность программы [мин.]	Расход электроэнергии [кВтч]
Хлопок Нормальная □	7/3,5	150/94	1,60/0,94
Хлопок Нормальная □	8/4	180/105	1,94/1,07
Хлопок Нормальная □	9/4,5	215/124	2,14/1,18

Стандартные программы для хлопка в соответствии с действующим регламентом ЕС 392/2012.

Программа Хлопок Нормальная □ предназначена для сушки изделий из хлопка с нормальной влажностью и наиболее эффективна с точки зрения расхода электроэнергии для сушки изделий из хлопка.

Параметры расхода могут отличаться от приведенных значений в зависимости от количества загруженного белья, вида текстильных изделий, перепадов напряжения в электросети от температуры и влажности в помещении.

Режим ожидания

Если в течение пяти минут после включения прибора не запустить программу и не производить никаких действий, дисплей погаснет в целях экономии электроэнергии. Подсветка кнопки (3) СТАРТ/ПАУЗА будет мигать.

Дисплей снова включится, если повернуть переключатель программ, нажать кнопку (1) ВКЛ./ВЫКЛ. или открыть дверцу машины. Если в течение пяти минут после завершения программы не производить никаких действий, дисплей погаснет. Подсветка кнопки (3) СТАРТ/ПАУЗА будет мигать.

P_0 = потребляемая мощность в выключенном состоянии [Вт]	< 0,5
P_I = потребляемая мощность в режиме ожидания [Вт]	< 0,5
T_I = время в режиме ожидания [мин.]	5,00



ИНФОРМАЦИЯ!

В зависимости от количества загруженного белья и перепадов напряжения в электросети продолжительность сушки может меняться, что отражается на дисплее.

УТИЛИЗАЦИЯ

Упаковка изготовлена из экологически чистых материалов, которые можно без ущерба для окружающей среды подвергать переработке, складировать на специальных полигонах для хранения отходов и утилизировать. Упаковочные материалы имеют соответствующую маркировку.



Символ на изделии или его упаковке указывает, что оно не подлежит утилизации в качестве бытовых отходов. Изделие следует сдать в соответствующий пункт приема электронного и электрооборудования для последующей утилизации.

При **утилизации** прибора обрежьте соединительный кабель, сделайте непригодным для использования замок дверцы, чтобы дверцу невозможно было закрыть (безопасность детей).

Соблюдая правила **утилизации** изделия, вы поможете предотвратить причинение ущерба окружающей среде и здоровью людей, который возможен вследствие неподобающего обращения с подобными отходами. За более подробной информацией об утилизации изделия просьба обращаться к местным властям, в службу по вывозу и утилизации отходов или в магазин, в котором вы приобрели изделие.

gorenje

Официальный импортер в РФ: ООО «Горенье БТ», 119180, Москва,
Якиманская набережная, д.4, стр.1, этаж 3, пом. I, ком. 55 Тел. 8-800-700-05-15

EAC



878999-a10

CE

Производитель оставляет за собой право на внесение изменений и неточности в инструкции по эксплуатации.