

**gorenje**

PL

PL

**SZCZEGÓŁOWA  
INSTRUKCJA**

**OBSŁUGI PRALKI**

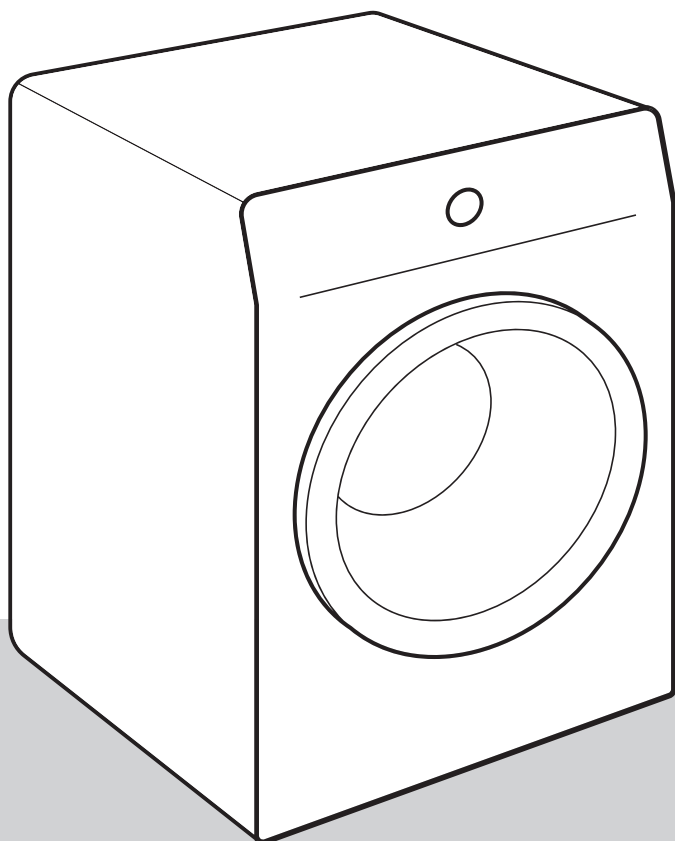

Życie jest obecnie skomplikowane. Sprawmy, by prało się łatwiej! Nowa pralka wykorzystuje innowacyjną technologię i najnowsze osiągnięcia w dziedzinie prania, ułatwiając wykonywanie codziennych obowiązków domowych.

Najnowsza technologia wykorzystana przy budowie pralki oferuje najdelikatniejszą pielęgnację każdego rodzaju odzieży, minimalizując przy tym zagniecenia. Oprócz tego dzięki bardzo efektywnemu zużyciu energii, wody i środków piorących pralka nie wywiera niekorzystnego wpływu na środowisko.

Niniejsza pralka jest przeznaczona wyłącznie do użytku domowego. Nie używać jej do prania żadnych tkanin oznaczonych jako nieprzydatne do prania w pralce.

W treści instrukcji stosowane są przedstawione poniżej symbole, które posiadają podane obok nich znaczenia:



**INFORMACJA!**

Informacja, porada, wskazówka lub zalecenie



**OSTRZEŻENIE!**

Ostrzeżenie – ogólne niebezpieczeństwo



**RYZIKO PORAŻENIA PRĄDEM ELEKTRYCZNYM!**

Ostrzeżenie – niebezpieczeństwo porażenia prądem elektrycznym



**GORĄCA POWIERZCHNIA!**

Ostrzeżenie – niebezpieczeństwo gorącej powierzchni



**NIEBEZPIECZEŃSTWO POŻARU!**

Ostrzeżenie – niebezpieczeństwo pożaru



Ważne jest, by dokładnie zapoznać się z treścią instrukcji.

# Spis treści

<b>ŚRODKI OSTROŻNOŚCI</b> .....	<b>5</b>
Bezpieczeństwo dzieci .....	8
Niebezpieczeństwo gorącej powierzchni .....	9
<b>OPIS PRALKI</b> .....	<b>10</b>
Dane techniczne .....	11
Panel sterowania .....	12
<b>INSTALACJA I PODŁĄCZENIE</b> .....	<b>14</b>
Wyjmowanie prętów blokujących .....	14
Przenoszenie i transport po montażu .....	15
Wybór pomieszczenia .....	15
Ustawienie nóżek pralki .....	16
Ustawienie pralki .....	17
Podłączenie do źródła wody .....	19
Podłączenie i zabezpieczenie węża odprowadzającego wodę .....	21
Podłączenie do sieci elektrycznej .....	22
<b>PRZED PIERWSZYM UŻYCIEM URZĄDZENIA</b> .....	<b>23</b>
Połączenie urządzenia z aplikacją ConnectLife .....	24
<b>PROCES PRANIA, KROK PO KROKU (1-7)</b> .....	<b>27</b>
Krok 1: Postępować zgodnie z etykietami na ubraniach .....	27
Krok 2: Przygotowywanie procesu prania .....	28
Włączanie pralki .....	28
Ładowanie pralki .....	29
Krok 3: Wybór programu prania .....	30
Tabela programów .....	31
Optymalizacja czasu w trakcie wykonywania programu .....	34
Programy prania z użyciem pary .....	34
Funkcja AirDry .....	34
Zdalne zarządzanie procesem prania za pomocą aplikacji .....	35
Krok 4: Wybór ustawień .....	36
Ustawienia dokonywane za pomocą kombinacji dwóch przycisków naciśniętych jednocześnie .....	39
Krok 5: Wybór funkcji dodatkowych .....	42
Tabela funkcji dodatkowych .....	43
Krok 6: Uruchamianie programu prania .....	45
Krok 7: Zakończenie programu prania .....	45
<b>PRZERWY I ZMIANA PROGRAMU</b> .....	<b>46</b>
Ręczne przerwanie wykonywania programu .....	46
Ustawienia osobiste .....	46
AdaptTech .....	46
Menu ustawień osobistych .....	46
Przycisk wstrzymania wykonywania programu .....	47
Dokładanie/ wyciąganie bielizny podczas działania pralki .....	47
Błędy .....	47
Przerwa w dopływie prądu elektrycznego .....	48
Otwieranie drzwiczek (zatrzymanie/anulowanie/zmiana programu) .....	48
Wyświetlanie liczby ukończonych cykli prania .....	48

<b>CZYSZCZENIE I KONSERWACJA .....</b>	<b>49</b>
Czyszczenie tacki dozownika .....	49
Czyszczenie węża doprowadzającego wodę, obudowy dozownika detergentu i gumowej uszczelki drzwiczek .....	50
Czyszczenie filtra pompy .....	51
Czyszczenie pralki z zewnątrz .....	52
<b>WYKRYWANIE I USUWANIE USTEREK .....</b>	<b>53</b>
Co zrobić ...? .....	53
Tabela usterek i błędów .....	53
Serwisowanie .....	59
<b>ZALECENIA DOTYCZĄCE PRANIA I EKONOMICZNEJ EKSPLOATACJI PRAŁKI .....</b>	<b>60</b>
<b>KARTA INFORMACYJNA .....</b>	<b>62</b>
Tryb czuwania .....	63
<b>UTYLIZACJA .....</b>	<b>64</b>

# ŚRODKI OSTROŻNOŚCI



**Przed przystąpieniem do korzystania z pralki dokładnie zapoznać się z treścią instrukcji obsługi.**

**Bez zapoznania się z treścią niniejszej instrukcji i jej zrozumienia nie używać pralki.**

**Niniejsza instrukcja obsługi pralki jest dostarczana z różnymi typami lub modelami pralek, dlatego też może ona zawierać opisy lub ustawienia, których w danej pralce brak.**

**Nieprzestrzeganie instrukcji obsługi** lub korzystanie z pralki w sposób nieprawidłowy może skutkować uszkodzeniem prania lub pralki lub obrażeniami ciała u użytkownika. Trzymać instrukcję obsługi pod ręką, w pobliżu pralki.

**Urządzenie to jest przeznaczone do użytku domowego i podobnych zastosowań np. w:**

- pracownicze pomieszczenia kuchenne w sklepach, biurach i innych środowiskach pracy;
- gospodarstwa rolnicze;
- przez klientów w hotelach, motelach i innych środowiskach pracy;
- w obiektach oferujących noclegi ze śniadaniem.

Pralka nie jest przeznaczona dla osób (w tym dzieci) z niepełnosprawnością fizyczną lub umysłową lub dla osób nie posiadających potrzebnego doświadczenia i wiedzy. Osoba odpowiedzialna za ich bezpieczeństwo powinna poinstruować te osoby, jak korzystać z pralki.

**⚠ OSTRZEŻENIE!**  
**Pralki można używać wyłącznie z dołączonym kablem zasilającym.**

**⚡ RYZYKO PORAŻENIA PRĄDEM ELEKTRYCZNYM!**  
Dla uniknięcia niebezpieczeństwa, wymiany **uszkodzonego kabla zasilającego** może dokonywać wyłącznie producent, serwisant lub upoważniona do tego osoba.

**⚠ OSTRZEŻENIE!**  
Nie podłączać pralki do sieci elektrycznej przy pomocy zewnętrznego urządzenia przełączającego takiego jak programator czasowy, ani do sieci elektrycznej, która jest regularnie włączana i wyłączana przez zakład energetyczny.

Instrukcja obsługi jest dostępna na naszej stronie internetowej pod adresem [www.gorenje.com](http://www.gorenje.com).

Postępować zgodnie z instrukcją prawidłowego montażu pralki Gorenje i instrukcją jej podłączenia do instalacji wodociągowej i elektrycznej (patrz rozdział »MONTAŻ I PODŁĄCZENIE«).

Przyłączenie do sieci wodociągowej i elektrycznej powinno zostać wykonane przez wyszkolonych specjalistów.

Ewentualne czynności naprawcze lub konserwacyjne związane z bezpieczeństwem lub parametrami eksploatacyjnymi powinny być wykonywane przez przeszkolonych fachowców.

**Nie montować pralki w pomieszczeniu, w którym temperatura może spaść poniżej 5°C**, ponieważ w przypadku zamarznięcia wody mogłoby dojść do uszkodzenia części pralki.

Otworki wentylacyjne znajdujące się na spodzie pralki nie mogą być zasłonięte dywanem.

**Przy podłączaniu pralki do instalacji wodociągowej** pamiętać o konieczności użycia dostarczonego wraz z pralką węża doprowadzającego wodę i uszczelek. Ciśnienie wody musi wynosić od 0,05 do 0,8 MPa (0,5–8 barów).

Do podłączenia pralki do sieci wodociągowej zawsze używać wyłącznie nowego węża doprowadzającego wodę. Nie używać ponownie starego węża doprowadzającego wodę.

Końcówka węża odprowadzającego wodę powinna dosięgać do odpływu wody.

Przed uruchomieniem cyklu prania nacisnąć drzwiczki w zaznaczonym miejscu aż się zatrzasną. W czasie pracy pralki nie da się otworzyć drzwiczek.

**Zaleca się, aby przed pierwszym praniem** usunąć ewentualne zanieczyszczenia z bębna pralki, używając do tego programu Cotton 90°C (Bawełna 90°C) (patrz: TABELA PROGRAMÓW).

**Po zakończeniu prania zamknąć kurek wody i wyciągnąć wtyczkę pralki z gniazdka.**

Używać pralki wyłącznie do prania w sposób opisany w instrukcji obsługi. Pralka nie jest przeznaczona do czyszczenia na sucho.

W czasie prania nie są uwalniane jony srebra.

Używać wyłącznie środków do prania w pralce i do pielęgnacji tkanin. Nie ponosimy odpowiedzialności z tytułu uszkodzeń lub odbarwień uszczelki i plastikowych części powstałych wskutek nieprawidłowego stosowania wybielacza lub środków koloryzujących.

**Do usuwania kamienia** używać wyłącznie środków odkamieniających z dodatkowym zabezpieczeniem przed korozją (do usuwania kamienia używać wyłącznie preparatów niekorodujących). Postępować zgodnie z instrukcją producenta. Aby usunąć pozostałości kwasu (np. octu), zakończyć proces usuwania kamienia kilkoma cyklami płukania lub uruchamiając Drum clean (Czyszczenie bębna) (Program samoczyszczący).

** NIEBEZPIECZEŃSTWO POŻARU!**

Nie używać detergentów zawierających rozpuszczalniki, ponieważ mogłoby to prowadzić do uwolnienia trujących gazów, uszkodzenia pralki oraz wystąpienia ryzyka pożaru i eksplozji.

**Bezpieczeństwo dzieci**

** OSTRZEŻENIE!**

**Nie pozwalać dzieciom poniżej trzeciego roku życia zbliżać się do urządzenia, chyba że pod stałym nadzorem.**

**Nie pozwalać na to, by suszarką bawiły się dzieci.**

**Przechowywać środek piorący i zmiękczacze w miejscu niedostępnym dla dzieci.**



## **Włączanie Blokadę przed dziećmi.** Patrz rozdział »WYBÓR USTAWIENÍ/Blokada przed dziećmi«.

Przed zamknięciem drzwiczek pralki i uruchomieniem programu sprawdzić, czy w bębnie nie ma nic oprócz prania (np. czy do bębna pralki nie weszło dziecko i nie zamknęło drzwiczek od środka).

### **Pralka została wykonana zgodnie ze wszystkimi obowiązującymi normami bezpieczeństwa.**

Z niniejszej pralki mogą korzystać dzieci w wieku 8 i więcej lat oraz osoby o ograniczonej sprawności fizycznej, czuciowej lub umysłowej lub nie posiadające doświadczenia i wiedzy, ale tylko wtedy, gdy będą one w czasie korzystania z pralki nadzorowane, gdy przekazane zostaną im odpowiednie wskazówki dotyczące bezpiecznej eksploatacji oraz uświadomią sobie one zagrożenia związane z nieprawidłowym korzystaniem.

Uważać, by dzieci nie bawiły się urządzeniem.

Bez nadzoru dzieciom nie wolno czyścić pralki i wykonywać jakichkolwiek czynności konserwacyjnych.

### **Niebezpieczeństwo gorącej powierzchni**



#### **GORĄCA POWIERZCHNIA!**

Przy wyższych temperaturach prania szkło drzwiczek będzie się nagrzewać. Uważać, by się nie poparzyć. Uważać, by w pobliżu szkła drzwiczek nie bawiły się dzieci.

# OPIS PRALKI

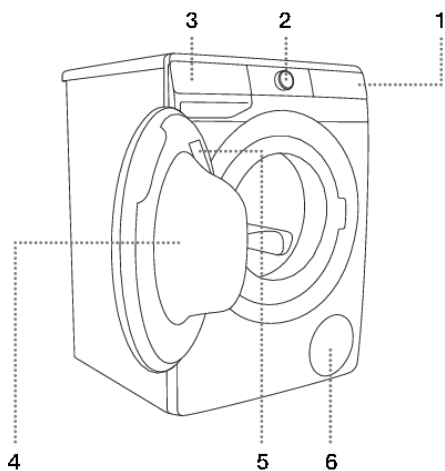

## PRZÓD

1. Panel sterowania z przyciskami dotykowymi
2. Pokrętko włączania/wyłączania oraz wyboru programu
3. Tacka dozownika
4. Drzwiczki
5. Tabliczka znamionowa
6. Filtr pompy

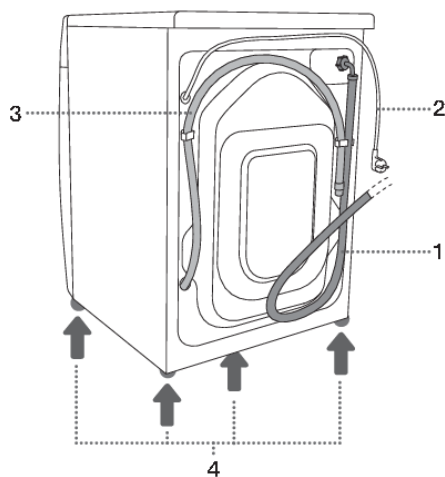

## TYŁ

1. Wąż doprowadzający wodę
2. Kabel zasilający
3. Wąż odprowadzający wodę
4. Regulowane nóżki

# Dane techniczne

(w zależności od modelu)

Tabliczka znamionowa z podstawowymi informacjami na temat pralki znajduje się po wewnętrznej stronie drzwi pralki (patrz rozdział »OPIS PRALKI«).

<b>Maksymalne obciążenie</b>	Patrz tabliczka znamionowa.		
<b>Szerokość</b>	600 mm	600 mm	600 mm
<b>Wysokość</b>	850 mm	850 mm	850 mm
<b>Głębokość pralki (a)</b>	465 mm	545 mm	610 mm
<b>Głębokość z zamkniętymi drzwiczkami</b>	495 mm	577 mm	640 mm
<b>Głębokość z otwartymi drzwiczkami (b)</b>	980 mm	1062 mm	1125 mm
<b>Masa pralki</b>	X kg (w zależności od modelu)		
<b>Napięcie znamionowe</b>	Patrz tabliczka znamionowa.		
<b>Moc znamionowa</b>	Patrz tabliczka znamionowa.		
<b>Podłączenie</b>	Patrz tabliczka znamionowa.		
<b>Ciśnienie wody</b>	Patrz tabliczka znamionowa.		
<b>Natężenie prądu</b>	Patrz tabliczka znamionowa.		
<b>Częstotliwość</b>	Patrz tabliczka znamionowa.		

## Informacje dotyczące zgodności

<b>Typ urządzenia radiowego</b> (w zależności od modelu)	HL3215STG HLW3215-TG HLW3215-TG01
<b>Wi-Fi</b>	
Zakres częstotliwości pracy	2.4000 GHz – 2.4835 GHz
Maksymalna moc wyjściowa	≤10 dBm/MHz (EIRP) (Antenna gain <10 dBi)
Maksymalny zysk energetyczny anteny	Zysk: 0 dBi
<b>Bluetooth</b>	
Zakres częstotliwości pracy	2.400 GHz – 2.4835 GHz
Moc fali nośnej	6 dBm (≤ 10 dBm)
Typ emisji	F1D

Gorenje niniejszym deklaruje, że wyżej wymieniony sprzęt radiowy jest zgodny z UE dyrektywą 2014/53/UE.

Tabliczka znamionowa

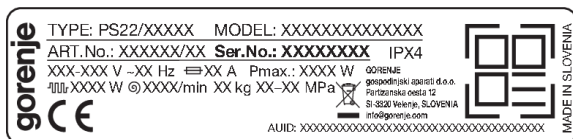

# Panel sterowania

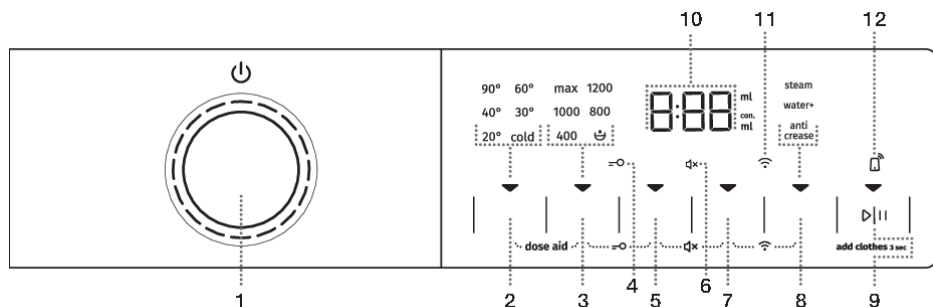

1	<p><b>POKRĘTŁO WŁĄCZANIA/WYŁĄCZANIA I WYBORU PROGRAMU pralki.</b>          Aby <b>WŁĄCZYĆ</b> pralkę, obróć pokrętło wyboru programu w lewo lub w prawo.          Aby <b>WYŁĄCZYĆ</b> pralkę, obróć pokrętło wyboru programu do pozycji <b>OFF (WYL.)</b> ⏻.          Aby <b>WYBRAĆ</b> program prania, obróć pokrętło w lewo lub w prawo. Lampa sygnalizacyjna zaświeci się obok wybranego programu.</p>
2	<p><b>TEMP. (TEMPERATURA PRANIA)</b>          Możliwość ustawienia temperatury prania          Po włączeniu podświetla się wskaźnik ▼.</p>
3	<ul style="list-style-type: none"> <li>• <b>SPIN (PRĘDKOŚĆ WIROWANIA)</b></li> <li>• <b>ZATRZYMANIE POMPY</b></li> <li>• <b>ODPROWADZANIE WODY</b> – brak oświetlenia</li> </ul> <p>Opcja ustawiająca prędkość wirowania.          Po włączeniu podświetla się wskaźnik ▼.</p>
2+3	<p><b>DOSE AID</b>          Informacja na temat zalecanej ilości proszku do prania i płynnego detergentu zgodnie z wybranymi ustawieniami i ilością prania w bębnie.          Przycisnąć należy pozycje 2+3 i przytrzymać przez około 3 sekundy.</p>
4	<p><b>BLOKADA PRZED DZIEĆMI</b> podświetlenie symbolu –o</p>
5	<p><b>FAST (SZYBKO)</b>          Opcja umożliwia ustawienie krótszego czasu trwania programu prania.          Po włączeniu podświetla się wskaźnik ▼.</p>
3+5	<p><b>WŁĄCZENIA/WYŁĄCZENIA ochronę przed dziećmi</b>          Przycisnąć należy pozycje 3+5 i przytrzymać przez około 3 sekundy.</p>
6	<p>Podświetlenie symbolu <b>WYŁĄCZENIA DŹWIĘKU</b> ⏸</p>
7	<p><b>DELAY END (GOTOWE ZA) (OPÓŹNIENIE ZAKOŃCZENIA PRANIA)</b>          Możliwość ustawienia czasu zakończenia prania.          Po włączeniu podświetla się wskaźnik ▼.</p>
5+7	<p><b>WŁĄCZENIA/WYŁĄCZENIA dźwięk</b>          Przycisnąć należy pozycje 5+7 i przytrzymać przez około 3 sekundy.</p>
8	<p><b>EXTRAS (OPCJE) (FUNKCJE DODATKOWE)</b></p> <ul style="list-style-type: none"> <li>• <b>STEAM (PARA)</b>              Możliwość wyboru funkcji odświeżania odzieży;</li> </ul>

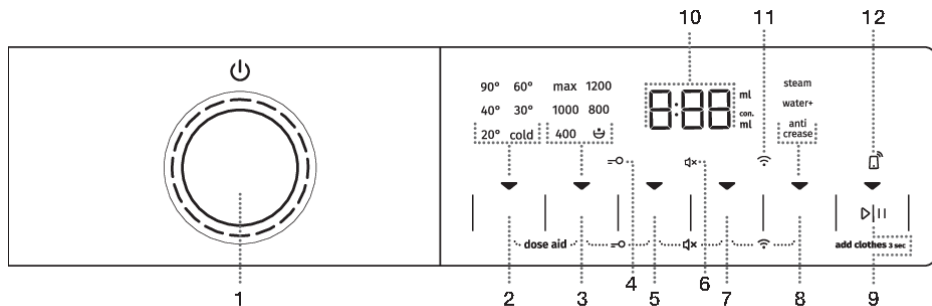

	<ul style="list-style-type: none"> <li>• <b>WATER+</b> (DODATKOWA WODA) Możliwość ustawienia wyższego poziomu wody;</li> <li>• <b>ANTI CREASE</b> (ANTI ZAGNIECENIOM) Możliwość wyboru funkcji delikatnego prania.</li> </ul> <p>Po włączeniu podświetla się wskaźnik ▼.</p>
<b>7+8</b>	<p><b>MENU sieci Wi-Fi (CONNECT)</b> Przycisnąć należy pozycje 7+8 i przytrzymać przez około 3 sekundy.</p>
<b>9</b>	<p><b>PRZYCISK START/PAUSE</b> ▷    Przycisk posiada 4 funkcje:</p> <ul style="list-style-type: none"> <li>• <b>START (URUCHOMIENIA)</b> – uruchomienie programu prania (uruchom program krótkim naciśnięciem przycisku);</li> <li>• <b>PAUSE (WSTRZYMANIA)</b> – wstrzymanie programu prania (ponowne krótkie naciśnięcie przycisku spowoduje tymczasowe zatrzymanie pracy urządzenia);</li> <li>• <b>ADD CLOTHES (DODAJ UBRANIA)</b> – dodawanie ubrań do bębna w trakcie prania (przytrzymaj przycisk przez 3 sekundy);</li> <li>• <b>ZAPISYWANIE USTAWIEŃ OSOBISTYCH</b> (przytrzymać przycisk przez 5 sekund).</li> </ul> <p>Po włączeniu podświetla się wskaźnik ▼.</p>
<b>10</b>	<p><b>WYŚWIETLACZ (DISPLAY)</b> pokazuje:</p> <ul style="list-style-type: none"> <li>• regulowane funkcje;</li> <li>• czas pozostały do końca programu;</li> <li>• informacje dla użytkownika.</li> </ul>
<b>11</b>	<p>Podświetlenie symbolu <b>CONNECT</b> 📶 (POŁĄCZENIE) Symbol jest podświetlony przez cały czas, gdy funkcja REMOTE START (ZDALNE STEROWANIE) jest aktywna, nawet kiedy urządzenie nie jest włączone lub jest w trybie czuwania.</p>
<b>12</b>	<p>Podświetlenie symbolu <b>REMOTE START</b> 🏠 (ZDALNE URUCHAMIANIE) Symbol jest podświetlony przez cały czas, gdy funkcja REMOTE START (ZDALNE URUCHAMIANIE) jest aktywna, nawet kiedy urządzenie nie jest włączone lub jest w trybie czuwania.</p>

# INSTALACJA I PODŁĄCZENIE



## INFORMACJA!

Usunąć całe opakowanie. Przy zdejmowaniu opakowania uważać, by nie uszkodzić urządzenia ostrym przedmiotem.

## Wyjmowanie prętów blokujących



### OSTRZEŻENIE!

Przed pierwszym użyciu urządzenia należy wyjąć pręty transportowe. Zablockowana pralka może ulec przy pierwszym uruchomieniu uszkodzeniu. W przypadku takiego uszkodzenia gwarancja ulega unieważnieniu!

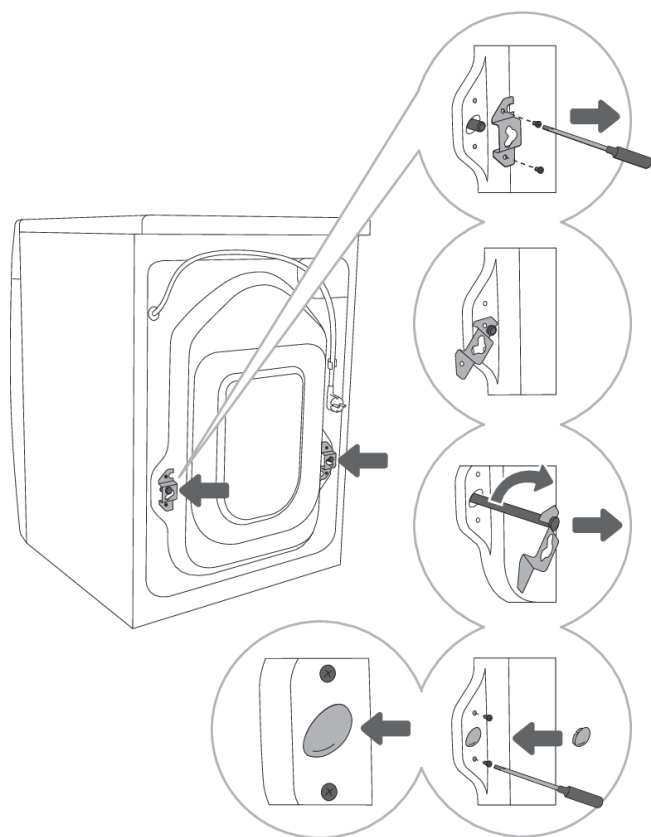

**1** Przesunąć węże i odkręcić śruby z tyłu pralki. Wyjąć dwa narożniki.

**2** Wsunąć narożniki w wyżłobienie pręta blokującego. Wcześniej przekręcić prawy narożnik na drugą stronę.

**3** Obrócić przy użyciu narożników pręty blokujące o 90° i wyciągnąć je.

**4** Oba otwory, przez które włożone były pręty blokujące, zakryć plastikowymi zatyczkami, a następnie przykręcić odkręcone w kroku 1 śruby. Plastikowe zatyczki są dostarczone w torebce z instrukcją obsługi pralki.

## Przenoszenie i transport po montażu

### INFORMACJA!

Jeśli po zamontowaniu pralki chce się ją przenieść w inne miejsce, dla uniknięcia jej uszkodzenia przez drgania w czasie transportu należy ponownie założyć narożniki i przynajmniej jeden pręt blokujący (patrz rozdział »INSTALACJA I PODŁĄCZENIE/Wyjmowanie prętów blokujących«). Jeśli narożniki i pręty blokujące uległy zaginięciu, można je zamówić u producenta.

## Wybór pomieszczenia

### INFORMACJA!

Podłoże, na którym ustawiana jest pralka, musi mieć betonową podstawę. Musi być czyste i suche. W przeciwnym razie pralka mogłaby się ślizgać. Oczyszczyć od dołu należy także regulowane stopki.

### INFORMACJA!

Pralka musi stać równo i stabilnie na solidnym podłożu.

### INFORMACJA!

W przypadku ustawienia pralki na stabilnym podwyższeniu musi zostać ona dodatkowo zabezpieczona przed przewróceniem się.

## Ustawienie nóżek pralki

Użyć poziomnicy oraz klucza nr 32 (do nóżek) i 17 (do nakrętki). Klucze nie są dołączone do zestawu.

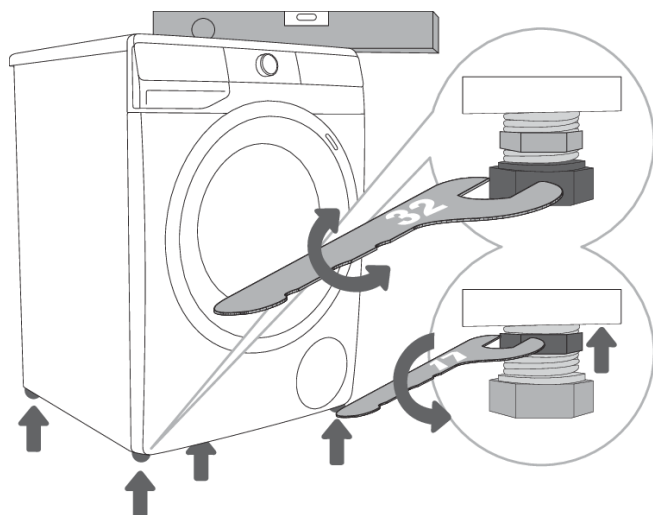

**1** Wyrównać pralkę wzdłuż i w poprzek obracając regulowanymi stopkami.

**2** Po wyregulowaniu wysokości nóżek mocno dokręcić przeciwnakrętki kluczem nr 17, obracając nimi w kierunku do dołu pralki ↑ (patrz rysunek).

### INFORMACJA!

Nieprawidłowe wypoziomowanie pralki przy pomocy regulowanych nóżek może powodować drgania, ślizganie się urządzenia po pomieszczeniu i głośną pracę urządzenia. Nieprawidłowe wypoziomowanie pralki nie jest objęte gwarancją.

### INFORMACJA!

Czasami w czasie pracy urządzenia mogą pojawiać się nietypowe odgłosy lub hałas. Są one przeważnie spowodowane nieprawidłowym montażem.



## Ustawienie pralki

Jeśli użytkownik posiada także suszarkę Gorenje o odpowiednich (takich samych) wymiarach, to można ją postawić na (w tym przypadku należy posłużyć się próżniowymi nóżkami lub obok pralki Gorenje (rysunek 1-3).

Jeśli posiadana pralka Gorenje jest mniejsza (minimalna głębokość 545 mm) od suszarki Gorenje, należy dokupić podstawkę pod suszarkę (rysunek 2). Koniecznie zastosować trzeba dostarczone nóżki próżniowe zapobiegające ześlizgnięciu się suszarki.

Dodatkowe wyposażenie (podstawę pod suszarkę (a), nóżki próżniowe (b) i ścienny (montażowy) uchwyt (c) do przymocowania na ścianie) można dokupić w serwisie.

Powierzchnia, na której urządzenie ma zostać postawione, powinna być czysta i równa.

Pralka Gorenje, na której zamierza się postawić suszarkę Gorenje, powinna być w stanie udźwignąć suszarkę Gorenje (patrz rozdział »OPIS SUSZARKI/Dane techniczne«).

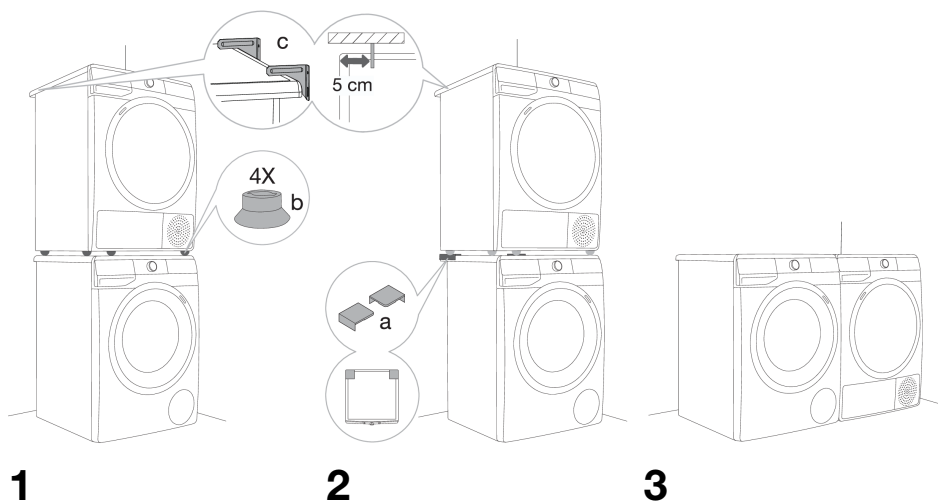

## Odległości przy ustawieniu pralki

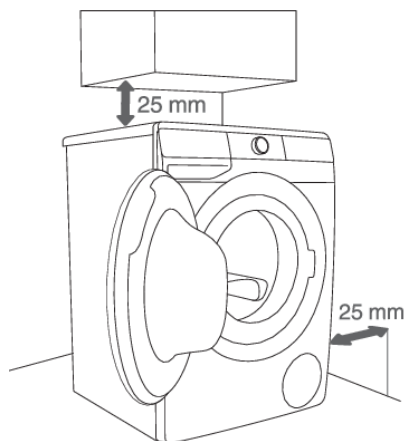

1



2

### INFORMACJA!

Pralka nie powinna dotykać ściany lub sąsiednich elementów. Do optymalnego działania pralki zaleca się uwzględnienie odległości odsunięcia od ścian, jak zostało to ukazane w tabeli. W razie niezastosowania się do najmniejszych wymaganych odległości odsunięcia od ścian, nie możemy zagwarantować bezpiecznego i prawidłowego działania pralki. Może dojść również do jej przegrzewania (rysunki 1 i 2).

### INFORMACJA!

Nie zalecamy zabudowy pralki pod blatem roboczym.

## Otwieranie drzwiczek pralki (widok z lotu ptaka)

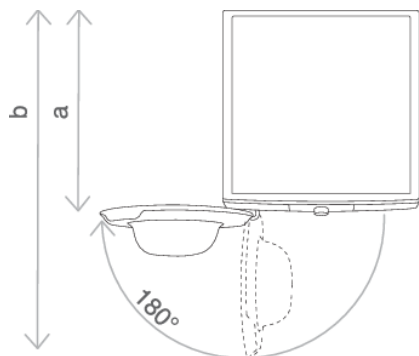

Patrz rozdział »OPIS PRALKI/Informacje techniczne«).

a = głębokość pralki

b = głębokość z otwartymi drzwiczkami

## Podłączenie do źródła wody

Podłączyć wąż do kurka wody nakręcając go na gwint.

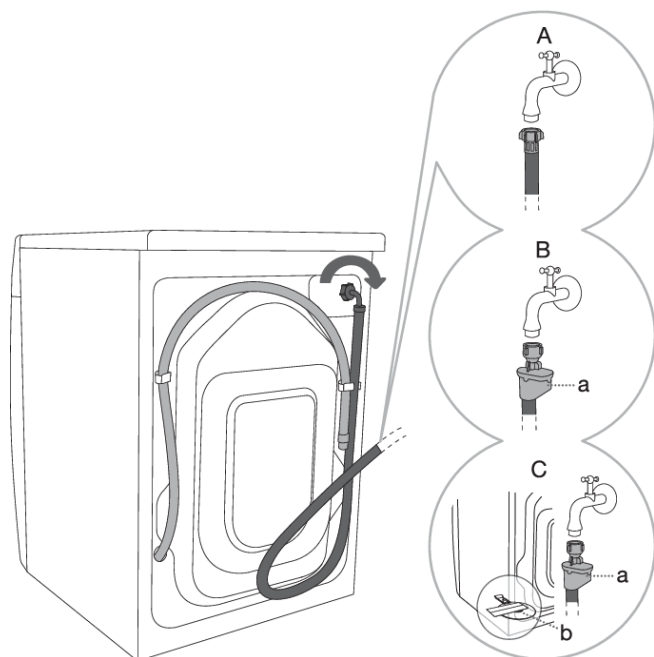

**A** PRZYŁĄCZE  
STANDARDOWE

**B** AQUA - PRZYŁĄCZE  
ODCINAJĄCE

**C** TOTAL AQUA -  
PRZYŁĄCZE ODCINAJĄCE  
(Z PŁYWAKIEM)

### INFORMACJA!

Aby zapewnić normalną pracę pralki, ciśnienie w sieci wodociągowej powinno wynosić od 0,05 do 0,8 MPa (0,5–8 barów). Minimalne dynamiczne ciśnienie wody można ustalić poprzez zmierzenie natężenia przepływu wody.

W ciągu 30 sekund, z maksymalnie otwartego kranu, musi wypłynąć 1,2 l wody.

### INFORMACJA!

Dokręcić ręcznie wąż doprowadzający wodę, tak by szczelnie przylegał (maks. 2 Nm). Po podłączeniu węża należy sprawdzić szczelność połączenia. Przy podłączaniu węża nie używać obcęgow lub podobnych narzędzi, ponieważ mogłyby one uszkodzić gwint nakrętki.

### INFORMACJA!

Używać wyłącznie węża doprowadzającego wodę, który został dostarczony wraz z urządzeniem. Nie używać żadnych używanych lub innych wężów.

### INFORMACJA!

Przy podłączaniu węża doprowadzającego wodę pamiętać o tym, że należy podłączyć go, tak by zapewnić odpowiedni i niczym nie utrudniony dopływ wody.

## AQUA - PRZYŁĄCZE odcinające

(w zależności od modelu)

W przypadku uszkodzenia wewnętrznej rury lub węża włącza się system odcinający dopływ wody do pralki. Kolor szkiełka kontrolnego (a) zmienia się w takim przypadku na czerwony. Wąż doprowadzający wodę wymaga wymiany.



## TOTAL AQUA - PRZYŁĄCZE odcinające (z pływakiem)

(w zależności od modelu)

W przypadku uszkodzenia wewnętrznej rury lub węża włącza się system odcinający dopływ wody do pralki. Kolor szkiełka kontrolnego (a) zmienia się w takim przypadku na czerwony. Wąż doprowadzający wodę wymaga wymiany.

Jeśli na dnie pralki znajduje się woda, pływak (b) podniesie się i uruchomi system odcinający, aby odciąć dopływ wody do pralki; proces prania zostanie zatrzymany, dopływ wody odcięty, urządzenie włączy pompę i zasygnalizuje usterkę.

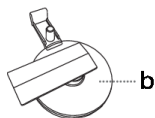

## Podłączenie i zabezpieczenie węża odprowadzającego wodę

Umieścić wąż odprowadzający wodę w zlewie lub wannie lub podłączyć go bezpośrednio do odpływu (minimalna średnica przyłącza odpływu wynosi 4 cm). Odległość w pionie od podłogi do zakończenia węża odprowadzającego wodę nie może przekraczać 100 cm i musi wynosić co najmniej 60 cm. Można go podłączyć na trzy sposoby (A, B, C).

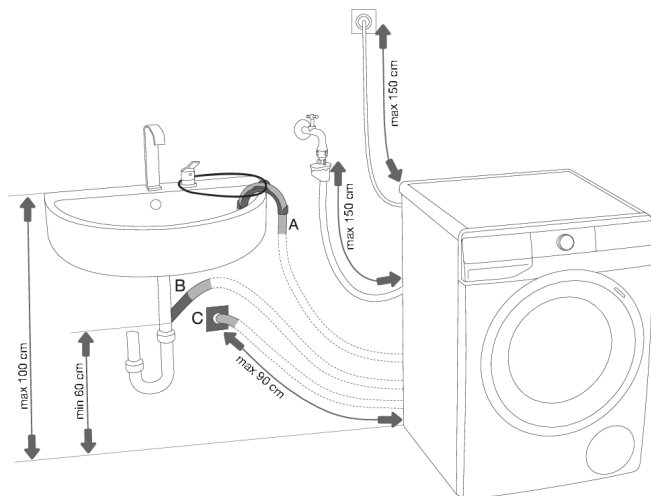

**A** Koniec węża odprowadzającego wodę można umieścić nad zlewem lub wanną. Do przymocowania węża i zapobieżenia jego ześlizgnięcia się na podłogę użyć sznurka przewleczonego przez otwór w podpórcie kolanka.

**B** Wąż odprowadzający wodę można także podłączyć bezpośrednio do odpływu zlewu.

**C** Wąż odprowadzający wodę można także podłączyć do odpływu w ścianie przy pomocy syfonu. Syfon należy zamontować, by można go było łatwo czyścić.

**D** Wąż odprowadzający wodę powinien być zamocowany i zaczepiony klamrą, tak jak to zostało ukazane na rysunku.

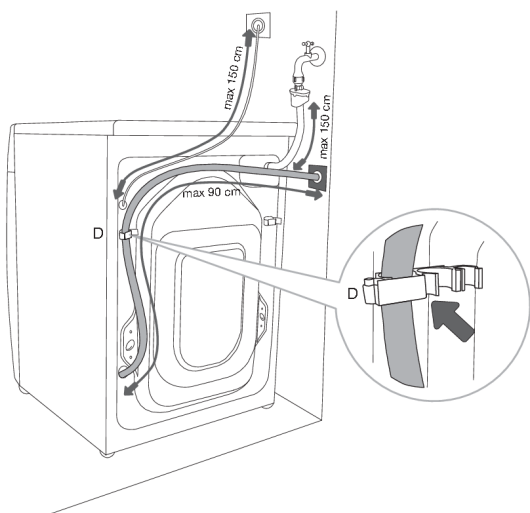

### INFORMACJA!

W razie nieuwzględnienia prawidłowego zamocowania węża odprowadzającego wodę, nie można zapewnić prawidłowego działania pralki.

## Podłączenie do sieci elektrycznej

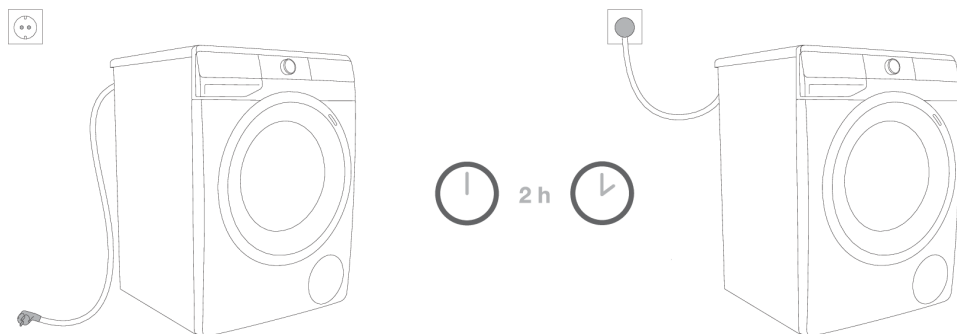

**⚠ RYZYKO PORAŻENIA PRĄDEM ELEKTRYCZNYM!**  
**Przed podłączeniem do sieci elektrycznej pralka powinna ogrzać się do temperatury pokojowej (odczekać należy przynajmniej 2 godziny).**

Podłączyć pralkę do uziemionego gniazdka elektrycznego. Po zamontowaniu pralki gniazdko w ścianie powinno być łatwo dostępne. Gniazdko powinno być wyposażone w (zgodny z odpowiednimi przepisami) styk masy.

Informacje na temat pralki są podane na tabliczce znamionowej (patrz rozdział »OPIS PRALKI/Informacje techniczne«).

**⚠ RYZYKO PORAŻENIA PRĄDEM ELEKTRYCZNYM!**  
**Aby zabezpieczyć urządzenie przed wylądowaniami elektrycznymi zalecamy stosowanie zabezpieczenia przeciwprzepięciowego.**

**⚠ OSTRZEŻENIE!**  
Pralki nie wolno podłączać do instalacji elektrycznej przy pomocy przedłużacza.

**💡 INFORMACJA!**  
Nie podłączać pralki do gniazdka elektrycznego przeznaczonego dla golarki elektrycznej lub suszarki do włosów.

**💡 INFORMACJA!**  
Ewentualne czynności naprawcze lub konserwacyjne związane z bezpieczeństwem lub parametrami eksploatacyjnymi powinny być wykonywane przez przeszkolonych fachowców.

# PRZED PIERWSZYM UŻYCIEM URZĄDZENIA

Sprawdzić, czy pralka została wyłączona z prądu. Następnie otworzyć drzwiczki do siebie (rysunek 1 i 2).

Przed pierwszym użyciem bębna pralki należy oczyścić, używając do tego miękkiej bawełnianej ściereczki i wody lub skorzystać z programu Cotton 90°C (Bawełna 90°C). W bębnie pralki nie powinno być wówczas bielizny, powinien być całkowicie pusty (rysunki 3 i 4).

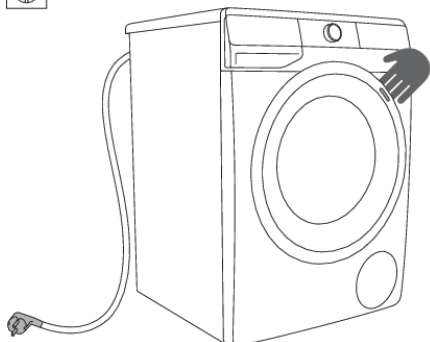

1

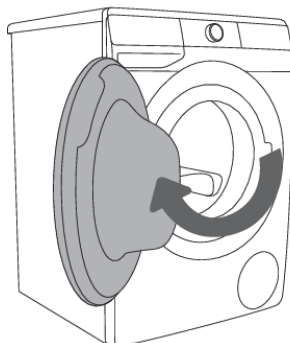

2



3

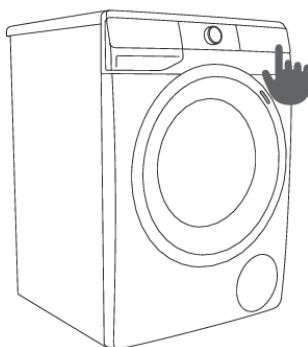

4

## OSTRZEŻENIE!

Nie używać żadnych rozpuszczalników lub środków czyszczących, które mogłyby uszkodzić pralkę (proszę przestrzegać zaleceń i ostrzeżeń podanych przez producentów środków czyszczących).

## Połączenie urządzenia z aplikacją **ConnectLife**

**ConnectLife** jest platformą inteligentnego domu, która łączy ludzi, urządzenia i usługi. Aplikacja **ConnectLife** zawiera zaawansowane usługi cyfrowe oraz oferuje bezproblemowe rozwiązania, które umożliwiają użytkownikom monitorowanie i kontrolę urządzenia, otrzymywanie powiadomień ze smartfona oraz aktualizację oprogramowania sprzętowego (obsługiwane funkcje różnią się w zależności od urządzenia i regionu/kraju).

Do podłączenia inteligentnego urządzenia potrzebna jest domowa sieć wi-fi (obsługiwana jest tylko częstotliwość 2,4 GHz) oraz smartfon z aplikacją **ConnectLife**.



Aby pobrać aplikację **ConnectLife**, należy zeskanować poniższy kod QR lub wyszukać **ConnectLife** w sklepie z aplikacjami.

1. Należy zainstalować aplikację **ConnectLife** i utworzyć konto.
2. W aplikacji **ConnectLife** należy wejść w menu dodawania urządzeń i wybrać odpowiedni typ urządzenia. Następnie należy zeskanować kod QR (znajduje się na tabliczce znamionowej urządzenia; można również wpisać ręcznie numer AUID/SN).
3. Aplikacja przeprowadzi użytkownika przez cały proces łączenia urządzenia ze smartfonem.
4. Po pomyślnym połączeniu można rozpocząć zdalne sterowanie urządzeniem za pomocą mobilnej aplikacji.

## Przydatne wskazówki dla Twojego inteligentnego urządzenia

### Gdzie można znaleźć kod QR, który jest wymagany podczas konfiguracji?

Kod QR znajduje się na karcie gwarancyjnej oraz na tabliczce znamionowej urządzenia.

### Jak włączyć Wi-Fi w urządzeniu?

Urządzenie musi być włączone; pokrętko wyboru programu może być ustawione w dowolnej pozycji należy; należy wykonać następujące czynności:

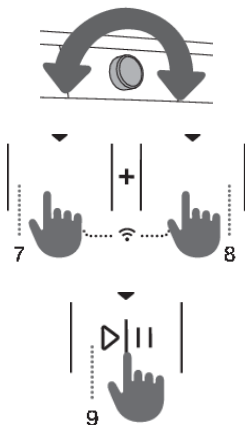

- W aplikacji **ConnectLife** należy wejść w menu dodawania urządzeń.
- Należy postępować zgodnie z instrukcjami zawartymi w aplikacji **ConnectLife**, w której sparujesz telefon z urządzeniem i dodasz je do domowej sieci Wi-Fi.
  - Wybrać rodzaj urządzenia.
  - Zeskanować kod QR (znajduje się na karcie gwarancyjnej lub na tabliczce znamionowej urządzenia).
- Na urządzeniu:
  - Jednocześnie należy nacisnąć przyciski (7+8). Rozpoczyna się odliczanie 3-2-1, na urządzeniu pojawi się **OFF**.
  - Aby włączyć funkcję Wi-Fi, należy nacisnąć przycisk (8); pojawi się **On**.
  - Należy nacisnąć przycisk (9) START/PAUZA . Na urządzeniu pojawi się **On**.



- Należy ponownie nacisnąć przycisk (9) START/PAUZA . Na urządzeniu rozpocznie się odliczanie 5 minut.
- Postępując zgodnie z instrukcjami zawartymi w aplikacji **ConnectLife** wprowadzić dane potrzebne do połączenia z domową siecią.



## Jak włączyć zdalne uruchamianie?

Pokrętko wyboru programu ustawić na **ConnectLife/REMOTE CONTROL** (zdalne uruchomienie).

Naciśnij przycisk (9) START/PAUZA (drzwi powinny być zamknięte).

## Jak dodać użytkownika?



Urządzenie musi być włączone; pokrętko wyboru programu może być ustawione w dowolnej pozycji należy; należy wykonać następujące czynności:

- W aplikacji **ConnectLife** należy wejść w menu dodawania urządzeń.
- Postępuj zgodnie z instrukcjami w aplikacji **ConnectLife**, gdzie można sparować telefon i urządzenie.
  - Wybrać rodzaj urządzenia.
  - Zeskanować kod QR (znajduje się na karcie gwarancyjnej lub na tabliczce znamionowej urządzenia).
- Na urządzeniu:
  - Jednocześnie należy nacisnąć przyciski (7+8). Rozpoczyna się odliczanie 3-2-1, na urządzeniu pojawi się .
  - Należy nacisnąć przycisk (8); pojawi się .
  - Należy nacisnąć przycisk (9) START/PAUZA . Na urządzeniu rozpocznie się odliczanie 3 minut.
- Należy dokończyć i potwierdzić ustawienia w aplikacji.

## Jak usunąć użytkowników (UnPair)

Urządzenie musi być włączone; pokrętko wyboru programu może być ustawione w dowolnej pozycji należy; należy wykonać następujące czynności:

Na urządzeniu:

- Jednocześnie należy nacisnąć przyciski (7+8). Rozpoczyna się odliczanie 3-2-1, na urządzeniu pojawi się .
- Kolejno naciskać przyciski (8); aż na urządzeniu pojawi się .
- Należy nacisnąć przycisk (9) START/PAUZA . Na urządzeniu rozpocznie się odliczanie 1 minuty.

## INFORMACJA!

Po wykonaniu tej czynności zostaną usunięci wszyscy aktywni użytkownicy urządzenia. Aby ponownie rozpocząć zdalne sterowanie urządzeniem, należy powtórzyć proces dodawania użytkownika .

## Jakiego routera Wi-Fi należy używać?

Obsługiwane są tylko sieci o częstotliwości 2,4 GHz. Jeśli podczas konfigurowania połączenia aplikacja **ConnectLife** nie może znaleźć sieci domowej, należy sprawdzić:

- czy router jest kompatybilny z pasmem 2,4 GHz,
- czy sieć jest ukryta i

- czy sygnał jest wystarczająco silny.

### **Jakieś pytania?**























Prosimy odwiedzić stronę [www.connectlife.io](http://www.connectlife.io) lub skontaktować się z nami [hello@connectlife.io](mailto:hello@connectlife.io).

### **Zdalna aktualizacja oprogramowania**

Sprawdź opcje aktualizacji oprogramowania w aplikacji **ConnectLife**.

# PROCES PRANIA, KROK PO KROKU (1-7)

## Krok 1: Postępować zgodnie z etykietami na ubraniach

<b>Normalne pranie;</b>			
<b>Pranie delikatne</b>			
	Maks. temp. prania 95°C		Maks. temp. prania 40°C
	Tylko pranie ręczne		
	Maks. temp. prania 60°C		Maks. temp. prania 30°C
	Nie prać		
<b>Wybielanie</b>			
	Wybielanie w chłodnej wodzie		Wybielanie niedozwolone
<b>Czyszczenie na sucho</b>			
	Czyszczenie na sucho z wykorzystaniem wszystkich środków		Rozpuszczalnik naftowy R11, R113
	Czyszczenie na sucho w nafcie, czystym alkoholu i R113		Czyszczenie na sucho niedozwolone
<b>Prasowanie</b>			
	Prasowanie na gorąco, maks. 200°C		Prasowanie na gorąco, maks. 110°C
	Prasowanie na gorąco, maks. 150°C		Prasowanie niedozwolone
<b>Suszenie</b>			
	Suszenie na płask (na płaskiej powierzchni)		Wysoka temperatura
	Suszenie na suszarce		Niska temperatura
	Suszenie na sznurku		Nie suszyć w suszarce

## Krok 2: Przygotowywanie procesu prania

1. Posortować pranie według rodzaju tkanin, koloru, stopnia zabrudzenia i dozwolonej temperatury prania (patrz TABELA PROGRAMÓW).
2. Bieliznę, z której spadają nitki, tzw. »kłaczącą się« należy prać oddzielnie.
3. Zamknąć guziki i suwaki, zawiązać krawaty i tasienki i wywrócić kieszenie na drugą stronę. Usunąć wszelkie metalowe spinacze, które mogłyby uszkodzić pranie i wnętrza pralki lub zapchać odpływ.
4. Bardzo wrażliwe i małe ubrania umieścić w specjalnym worku do prania. (Specjalna torba na pranie jest dostępna jako opcjonalne akcesorium).

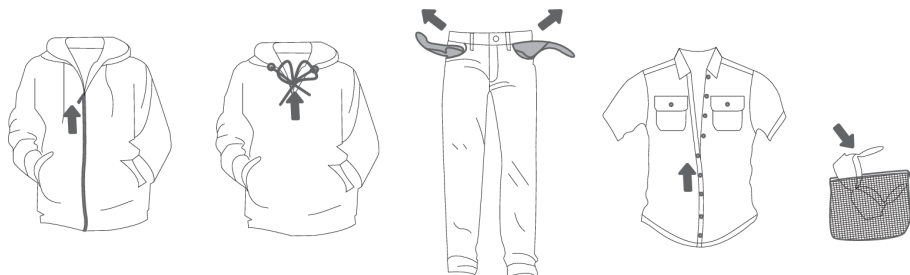

## Włączanie pralki

Za pomocą przewodu przyłączeniowego pralkę należy przyłączyć do sieci elektrycznej oraz należy podłączyć go do sieci wodociągowej.

Aby włączyć urządzenie, obróć pokrętkę wyboru programu (1) w dowolnym kierunku.

W przypadku niektórych modeli, po włączeniu pralki przez 5 minut podświetlony będzie bęben pralki (rysunek 2).

Lampka w bębnie pralki może świecić również podczas działania, jeżeli przyciśnięty zostanie przycisk (9) URUCHOMIENIA/WSTRZYMANIA ▷|| oraz po zakończeniu programu prania.

(Światło w bębnie pralki nie ma żadnego innego zastosowania).

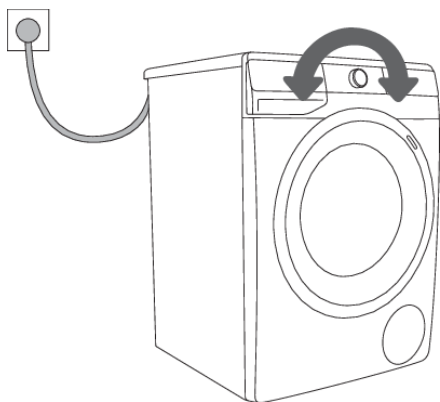

1

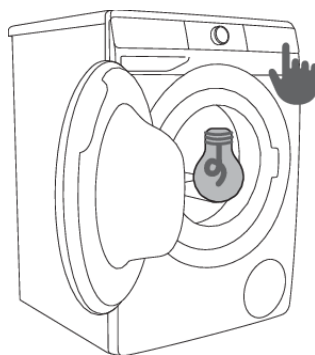

2

## INFORMACJA!

Wymiany światła w bębnie pralki może dokonać wyłącznie producent, serwisant lub upoważniona do tego osoba.

## Ładowanie pralki

Otworzyć drzwiczki pralki pociągając uchwyt do siebie (rysunek 1).

Włożyć pranie do bębna (po upewnieniu się, że bęben jest pusty) (rysunek 2).

Należy uważać, aby pomiędzy drzwiczkami i gumową uszczelką nie pozostała żadna sztuka bielizny

Zamknąć drzwiczki pralki (rysunek 3).

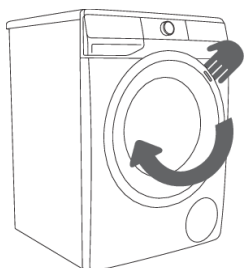

**1**

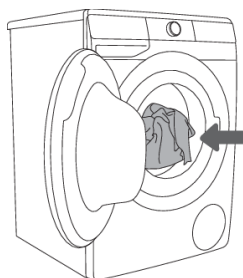

**2**

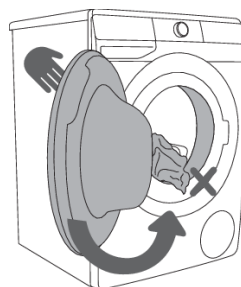

**3**

Nie przeciążać bębna! Patrz TABELA PROGRAMÓW. Należy przestrzegać podanego na tabliczce znamionowej obciążenia nominalnego.

Zbyt duże obciążenie pralki będzie skutkowało niedokładnym praniem.

### Krok 3: Wybór programu prania

Wybrać **program** obracając pokrętkę wyboru programu (1) w lewo lub w prawo (w zależności od rodzaju prania i stopnia jego zabrudzenia). Patrz TABELA PROGRAMÓW.

Wybrany program zostanie podświetlony.

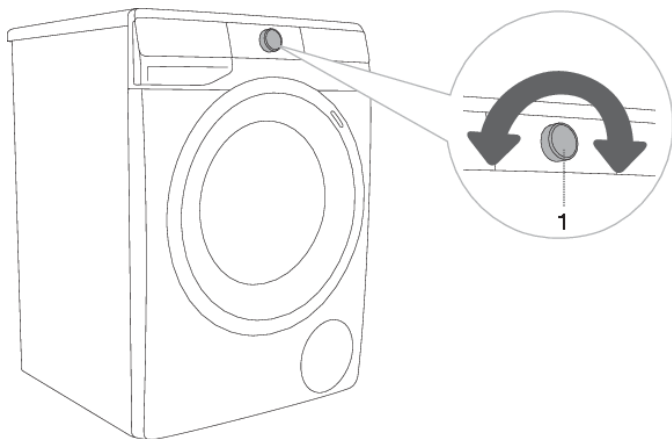

#### **INFORMACJA!**

W czasie pracy urządzenia pokrętko wyboru programu (1) nie będzie obracało się automatycznie.







#### **INFORMACJA!**







Programy piorące mają charakter kompleksowy i obejmują wszystkie fazy prania, w tym zmiękczenie i wirowanie (nie dotyczy to Programów częściowych).

#### **INFORMACJA!**





Programy częściowe działają w sposób niezależny. Należy ich używać, gdy wydaje się, że pełny program piorący nie jest potrzebny.

## Tabela programów

Program	Maks. obciążenie	Maks. ③ <sup>3)</sup>	Opis programu
 <b>Cotton white</b> (Bawełna biała) 40°C–90°C	*MAX	MAX <sup>1)</sup>	Program do prania białych ubrań bawełnianych, ręczników, poszewek pościeli, koszulek... Temperaturę można ustawić oddzielnie, dlatego też należy przestrzegać wskazówek podanych na ubraniach. Prędkość wirowania można ustawić według swojego uznania. Czas trwania programu i ilość wody zostaną dostosowane do wielkości prania. Aby ograniczyć powstawanie zagniecień, przed rozpoczęciem programu prania naciśnij przycisk (8) <b>EXTRAS (OPCJE)</b> (FUNKCJE DODATKOWE) i wybierz funkcję <b>STEAM (PARA)</b> i/lub <b>ANTI CREASE (PRZECIWIW GNIECENIU)</b> .
 <b>Colour</b> (Kolorowe) cold–60°C	*MAX	MAX <sup>1)</sup>	Program do prania kolorowych ubrań bawełnianych. Temperaturę można ustawić oddzielnie, dlatego też należy przestrzegać wskazówek podanych na ubraniach. Prędkość wirowania można ustawić według swojego uznania. Czas trwania programu i ilość wody zostaną dostosowane do wielkości prania.
 <b>Mix Synthetics</b> (Tkaniny mieszane/Syntetyki) cold–60°C	3,5 kg	1200 <sup>2)</sup>	Program do prania delikatnych ubrań wykonanych z tkanin syntetycznych i mieszanych lub wiskozy oraz do prostej pielęgnacji bawełny. Postępować zgodnie ze wskazówkami podanymi na ubraniach.
 <b>Wool&amp;Hand</b> (Wełna&Pranie ręczne) cold–40°C	2 kg	800	Program prania delikatnego do prania odzieży wełnianej, jedwabiu i odzieży wymagającej prania ręcznego. Maksymalna temperatura 40°C. Program ten charakteryzuje się krótkim cyklem wirowania. Maksymalna dostępna prędkość wirowania wynosi 800 obr/min.
 <b>Eco 40-60</b>	*MAX	MAX <sup>1)</sup>	Zwyczajnie zabrudzona bielizna bawełniana, którą można prać zarówno na 40°C jak i na 60°C.
 <b>Power 59 32'</b> 40°C	4 kg	MAX <sup>1)</sup>	Program do prania mniejszej ilości lekko zabrudzonych ubrań. Program prania obejmuje intensywne odwirowywanie i maksymalną szybkość wirowania. Program trwa 59 minut. Przy zastosowaniu funkcji <b>FAST (SZYBKO)</b> program trwa 32 minuty.
 <b>Speed 20'</b> (Szybki 20) 30°C	2,5 kg	1000 <sup>2)</sup>	Program do szybkiego prania ubrań wymagających jedynie odświeżenia.

Program	Maks. obciążenie	Maks.  <sup>3)</sup>	Opis programu
 <b>Drum clean</b> (Program samoczyszczący)	0 kg		Program przeznaczony jest do czyszczenia bębna oraz usuwania resztek środków piorących i bakterii. Aby wybrać program, przekręć pokrętko wyboru programu w lewo lub w prawo ustawiając je na Drum clean (Czyszczenie bębna) (Program samoczyszczący). Innych funkcji dodatkowych nie można wybrać. Bęben powinien być pusty. <b>Nie należy dodawać środków piorących ani zmiękczejących!</b> Dodać można nieco octu alkoholowego (ok. 2 dcl) lub sody oczyszczonej (1 łyżkę bądź 15 g). Zalecamy uruchomienie programu przynajmniej raz w miesiącu.
 <b>Spin Drain</b> (Wirowanie   Wypompowanie) (Prędkość wirowania   Spuszczanie wody) (Program częściowy)	/	MAX <sup>1)</sup>	Programu tego należy użyć, jeśli chce się jedynie odwirować pranie. Jeśli chcesz tylko odprowadzić wodę z pralki, bez wirowania, naciśnij kilkakrotnie przycisk (3) <b>SPIN (WIROWANIE)</b> (PRĘDKOŚĆ WIROWANIA/ZATRZYMANIE POMPY/SPUSZCZANIE WODY), aż zgasną wszystkie wskaźniki (lampki).
 <b>Rinse&amp;Softening</b> (Płukanie& Zmiękczenie) (Program częściowy)	/	MAX <sup>1)</sup>	Do zmiękczenia, krochmalenia lub impregnacji upranych tkanin. Można go również używać do płukania, ale bez dodawania zmiękczacza. Uzupełnia go dodatkowe płukanie. Zaznaczając dodatkową funkcję można również wybrać <b>WATER+</b> (DODATKOWA WODA) (przed rozpoczęciem programu prania naciśnij przycisk (8) <b>EXTRAS (OPCJE)</b> (FUNKCJE DODATKOWE)).
 <b>Shirts</b> (Koszule program parowy) cold-40°C	3,5 kg	1200 <sup>2)</sup>	Program do prania odzieży z bawełny, mikrofibry i syntetyków, do prania kołnierzyków i mankietów. Pranie przebiega w niskiej temperaturze, w większej ilości wody i na delikatnych obrotach. Ustawiona wstępnie prędkość wirowania to 800 obr./min. Aby poddać pranie działaniu pary, naciśnij przycisk (8) <b>EXTRAS (OPCJE)</b> (FUNKCJE DODATKOWE) i wybierz funkcję <b>STEAM (PARA)</b> .
 <b>Sports</b> (Ubrania sportowe) cold-40°C	3,5 kg	1200 <sup>2)</sup>	Odzież sportowa z bawełny, mikrowłókien oraz syntetyczna, niższa prędkość wirowania i krótkie wirowanie końcowe.



Program	Maks. obciążenie	Maks.  <sup>3)</sup>	Opis programu
 <b>Extra hygiene</b>  40°C–90°C	*MAX	MAX <sup>1)</sup>	Ten program prania służy do prania odzieży bawełnianej, która wymaga specjalnej pielęgnacji, np. odzieży dla osób o bardzo wrażliwej skórze lub alergików. Zalecamy wywrócenie ubrań na drugą stronę, dzięki czemu wypłukane zostaną także resztki naskórka i inne pozostałości. Aby poddać pranie działaniu pary, naciśnij przycisk (8) <b>EXTRAS (OPCJE)</b> (FUNKCJE DODATKOWE) i wybierz funkcję <b>STEAM (PARA)</b> .
 <b>Stain expert (Plamy)</b> 40°C–90°C	*MAX	MAX <sup>1)</sup>	Program służy do usuwania plam (krew, jaja, wino, kawa...) z tkanin bawełnianych.
 <b>Remote control (Zdalne uchwycenie/sterowanie)</b>			Przy użyciu programu Remote control można zdalnie sterować urządzeniem (przez telefon). Możliwy jest wybór wszystkich programów urządzenia (sprawdź rozdziały »PRZED UŻYCIEM URZĄDZENIA PO RAZ PIERWSZY/Połączenie urządzenia z siecią Wi-Fi« i »PROCES PRANIA, KROK PO KROKU (1–7)/Krok 3: Zdalne zarządzanie procesem prania za pomocą aplikacji«). W aplikacji należy także wybrać dodatkowe programy.

\* Maksymalne deklarowane obciążenie (MAX) – patrz tabliczka znamionowa

/ Dowlone obciążenie (0 kg – MAX kg)

1) Maksymalna prędkość wirowania (MAX) – patrz tabliczka znamionowa

2) W zależności od modelu

cold Pranie na zimno

 <sup>3)</sup> Maksymalna prędkość wirowania

## INFORMACJA!

Środki piorące w płynie czy też proszku należy dozować zgodnie z zaleceniami producenta, biorąc pod uwagę temperaturę prania, rodzaj wybranego programu prania, stopień zabrudzenia bielizny i stopień twardości wody.

Jeśli dojdzie do wytworzenia nadmiernej ilości piany w pralce lub do jej wypływu przez pojemnik dozujący, należy wypraną odzież dokładnie wypłukać. Należy wybrać program z większą ilością wody, który nie używa środka piorącego.

## INFORMACJA!

Maksymalna ilość prania w kg (dla programu Bawełna) jest podana na tabliczce znamionowej pralki (patrz rozdział »OPIS PRALKI/Informacje techniczne«).



#### **INFORMACJA!**

Obciążenie maksymalne lub nominalne odnosi się do prania przygotowanego zgodnie z normą IEC 60456.



#### **INFORMACJA!**

Dla lepszego efektu prania przy pomocy programów do prania bawełny zalecamy załadowanie bębna w 2/3.



#### **INFORMACJA!**

Na czas prania wpływ może mieć niska temperatura wody, niskie napięcie elektryczne i różne wielkości prania. Wyświetlany pozostały czas jest w czasie trwania procesu prania odpowiednio korygowany.

## **Optymalizacja czasu w trakcie wykonywania programu**

Na początku programu prania pralka przy pomocy zaawansowanej technologii wykrywa ilość prania w bębnie. Po wykryciu ładunku pralka dostosowuje czas trwania programu.

## **Programy prania z użyciem pary**

Dodawanie pary w ostatniej fazie programu prania sprawia, że ubrania są bardziej miękkie, lekko zdezynfekowane oraz usunięte zostają niektóre alergeny. Po zastosowaniu takiego programu ubrania są miękkie, delikatne, wymagające mniej prasowania i bardziej świeże.

Stosowanie pary powoduje (naciśnięcie przycisku 8), że nie trzeba dodać płynu zmiękczającego czy też zmniejszyć jego ilość.

Dla lepszego działania pary na ubrania zalecamy pranie z połową wsadu.

## **Funkcja AirDry**

(w zależności od modelu)

**AIRDRY** to funkcja, która służy do suszenia pustego bębna pralki i szuflady dozownika. Celem suszenia jest ograniczenie i zapobieganie warunkom tworzenia się pleśni i rozwoju mikroorganizmów, które są przyczyną powstawania nieprzyjemnego zapachu wypranych ubrań.

Zaleca się używanie funkcji raz w tygodniu. Proces suszenia trwa kilka godzin, a zużycie energii elektrycznej jest niewielkie.

Po zakończeniu programu **AIRDRY** w urządzeniu i na jego częściach mogą być jeszcze obecne kropelki wody, co jest zupełnie normalne. Skuteczność suszenia wnętrza urządzenia zależy od wilgotności względnej w pomieszczeniu, wilgotności resztkowej prania, ilości ubrań podczas ostatniego prania itp.

Funkcję **AIRDRY** można aktywować wyłącznie za pośrednictwem aplikacji **ConnectLife**  w telefonie. (Sprawdź rozdziały »PROCES PRANIA, KROK PO KROKU (1–7)/Krok 3: Zdalne zarządzanie procesem prania za pomocą aplikacji«).

# Zdalne zarządzanie procesem prania za pomocą aplikacji





## INFORMACJA!

Sprawdź rozdział PROCES PRANIA, KROK PO KROKU (1–7) i wykonaj czynności z etapów 1 i 2.



Na urządzeniu:

1. Zamknij drzwi pralki i zamknij zbiornik dozownika.
2. Pokrętkę wyboru programu obróć do pozycji **ConnectLife/REMOTE CONTROL** (zdalne sterowanie).
3. Nacisnąć przycisk (9) URUCHOMIENIA/WSTRZYMANIA. Drzwiczki urządzenia zamkną się, włączy się symbol zdalnego sterowania **REMOTE START**  (ZDALNE URUCHOMIENIE).

Zdalne sterowanie jest dostępne przez następne 24 godziny, nawet gdy urządzenie przechodzi w tryb czuwania) Drzwiczki są w tym czasie zamknięte (zablokowane), dlatego nie można ich otworzyć. Zdalne sterowanie można przerwać poprzez naciśnięcie przycisku (9) START/PAUZA .

Zdalne sterowanie należy kontynuować w aplikacji **ConnectLife**, która oferuje więcej opcji (wybór, uruchamianie, monitorowanie i zatrzymywanie programu, dodatkowe ustawienia itp.)



## INFORMACJA!

Proces prania można kontrolować/śledzić za pomocą aplikacji.



## INFORMACJA!

Za pomocą aplikacji można przerwać lub zatrzymać pracę pralki wybierając STOP/ADD CLOTHES/PAUSE ...

Niektóre czynności mogą być zdalnie wykonane w całości, podczas gdy inne wymagają fizycznej obecności, np. dodawanie rzeczy podczas cyklu prania (ADD CLOTHES).



## INFORMACJA!

Urządzeniem można sterować za pomocą telefonu nawet wtedy, jeśli nie jest on podłączony do tej samej sieci Wi-Fi, co urządzenie (telefon musi mieć aktywne połączenie internetowe). Oznacza to, że można sterować urządzeniem nawet, kiedy jesteśmy w drodze.



## INFORMACJA!

Urządzeniem można sterować za pomocą wielu telefonów. Proces suszenia można obsługiwać i śledzić za pomocą wszystkich telefonów, które są podłączone do urządzenia, niezależnie od tego, który użytkownik rozpoczął proces prania. Urządzenie można połączyć jednocześnie z wieloma różnymi **ConnectLife**  kontami użytkowników.



## INFORMACJA!

Po uruchomieniu urządzenia za pomocą telefonu, osoba znajdująca się przy urządzeniu może je wyłączyć lub obsługiwać, o czym powiadomi nas aplikacja. W tym przypadku nie jest już możliwa obsługa urządzenia za pomocą telefonu. Aby ponownie umożliwić sterowanie urządzeniem za pomocą telefonu, trzeba powtórzyć wszystkie niezbędne czynności.

## Krok 4: Wybór ustawień

Większość programów pracuje z ustawieniami podstawowymi, które można zmienić.

Ustawienia należy zmieniać, przyciskając przycisk wybranej funkcji (przed przyciśnięciem przycisku (9) URUCHOMIENIA/WSTRZYMANIA ▶||). Funkcje, które można zmieniać w wybranym programie prania, zostały częściowo podświetlone.

Niektórych ustawień w określonych programach nie można wybrać, o czym informuje brak podświetlenia ustawienia oraz lampka, pulsująca w momencie przyciśnięcia przycisku wyboru (patrz: TABELA FUNKCJI).

Opisy wskaźników funkcji przy wybranym programie:

- **podświetlone** (Ustawienia podstawowe/domyślne);
- **częściowo podświetlone** (Funkcje, które można zmieniać) oraz
- **niepodświetlone** (Funkcje, których nie można wybrać).

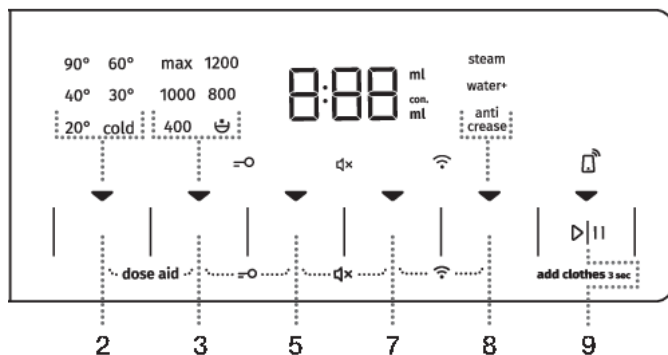

### TEMP. (TEMPERATURA PRANIA)

Zmiana temperatury dla wybranego programu.

Dla każdego programu ustawiona jest wstępnie temperatura, którą można zmienić naciskając przycisk (2) **TEMP. (TEMPERATURA PRANIA)**.

Wybrana temperatura zostanie podświetlona.



### SPIN (WIROWANIE) (PRĘDKOŚĆ WIROWANIA/ZATRZYMANIE POMPY/SPUSZCZANIE WODY)

Regulacja prędkości wirowania. Każdy program (oprócz programu Drum clean (Czyszczenie bębna) (Program samoczyszczący) ma wcześniej ustawioną prędkość wirowania, którą można zmienić naciskając pozycję (3) **SPIN (WIROWANIE) (PRĘDKOŚĆ WIROWANIA/ZATRZYMANIE POMPY/SPUSZCZANIE WODY)**.

Jeśli wybierzesz funkcję Odprowadzanie wody bez wirowania, na wyświetlaczu nie będzie się świecił żaden wskaźnik (lampka). Czas prania będzie odpowiednio krótszy.

Jeśli wybrana zostanie opcja »Zatrzymanie pompy« na wyświetlaczu (display-u) ukaże się ☺.

Wybrać funkcję »Zatrzymanie pompy« ☺, jeśli chce się, by pranie pozostało namoknięte w wodzie z ostatniego cyklu płukania i w ten sposób nie uległo zgnieceniu, gdy nie można go wyjąć z pralki bezzwłocznie po zakończeniu programu prania. Żytkownik ma możliwość ustawienia żądanej prędkości wirowania. Aby kontynuować program, nacisnąć podświetlony przycisk (9) **URUCHOMIENIA/WSTRZYMANIA** ▷||. Woda zostanie spuszczone (wypompowana) i uruchomiony zostanie ostatni cykl wirowania.



### **FAST (SZYBKO)**

Jeśli zostanie wybrana funkcja **FAST (SZYBKO)**, program prania zostanie przeprowadzony w krótszym czasie. Dostępne są dwie opcje (w zależności od wybranego programu prania).

Jeśli wybierzesz funkcję **FAST (SZYBKO)** wskaźnik funkcji (lampka) ▼ zmieni się z symbolu częściowo zapalonego na całkowicie zapalony, a całkowity czas programu na wyświetlaczu (display-u) zostanie odpowiednio dostosowany.

Aby jeszcze bardziej skrócić program prania, naciśnij ponownie przycisk (5) **FAST (SZYBKO)**.

Po kolejnym naciśnięciu przycisku ustawienie powróci do wartości domyślnej.

Pierwsze naciśnięcie przycisku – **FAST (SZYBKO)**  
Drugie naciśnięcie – **SUPER FAST (SUPER SZYBKO)**  
Trzecie naciśnięcie – **DEFAULT (DOMYŚLNE)**

W przypadku programu do bawełny zalecamy załadowanie bębna do połowy.



### **DELAY END (GOTOWE ZA) (OPÓŹNIENIE ZAKOŃCZENIA PRANIA)**

Naciskając pozycję (7) **DELAY END (GOTOWE ZA) (OPÓŹNIENIE ZAKOŃCZENIA PRANIA)** można opóźnić zakończenie prania do 24h.

Proces ustawienia:

- Wybrać żądany program i funkcje dodatkowe.
- Nacisnąć pozycję (7) **DELAY END (GOTOWE ZA) (OPÓŹNIENIE ZAKOŃCZENIA PRANIA)**, aby aktywować funkcje.
- Poprzez ponowne przyciśnięcie pozycji ustawić opóźnienie zakończenia prania (krok po kroku po 30' do 6 h, następnie krok po kroku po 1 h do 24 h.)
- Funkcja aktywuje się po naciśnięciu przycisku (9) **URUCHOMIENIA/WSTRZYMANIA** .

Pralka rozpoczyna odliczanie czasu. Gdy czas zostanie odliczony do końca czasu prania (np. 2:30), automatycznie rozpocznie się program prania.

Aby anulować lub zmienić opóźnienie zakończenia programu prania, obróć pokrętko wyboru programu (1) do pozycji **OFF** ⏻ na co najmniej dwie sekundy.

Aby szybko przerwać opóźnienie zakończenia prania, należy przez 3 sekundy przytrzymać pozycję (7) **DELAY END (GOTOWE ZA)** (OPÓŹNIENIE ZAKOŃCZENIA PRANIA). Program kontynuuje pranie.

Przykład ustawienia funkcji:

Jeśli program ma zakończyć się o 6:00 a jest 21:00, należy ustawić opóźnienie **DELAY END (GOTOWE ZA)** (OPÓŹNIENIE ZAKOŃCZENIA PRANIA) na 9 h.



#### **INFORMACJA!**

Niektórych ustawień w przypadku określonych programów nie można wybrać, o czym informuje niepodświetlone ustawienie na wyświetlaczu (display-u), sygnał dźwiękowy i pulsująca lampka na przycisku (patrz: TABELA FUNKCJI).



#### **INFORMACJA!**

Funkcję tę włącza/wyłącza się poprzez naciśnięcie wybranej funkcji (przed naciśnięciem przycisku (9) **URUCHOMIENIA/WSTRZYMANIA**). W wybranych funkcjach na wyświetlaczu świeci wskaźnik (lampka).



#### **INFORMACJA!**

Jeśli ustawiona zostanie funkcja **DELAY END (GOTOWE ZA)** (OPÓŹNIONE ZAKOŃCZENIE PRANIA) i użyty zostanie płynny detergent, nie zalecamy ustawiania programu bez prania wstępnego.

## Ustawienia dokonywane za pomocą kombinacji dwóch przycisków naciśniętych jednocześnie

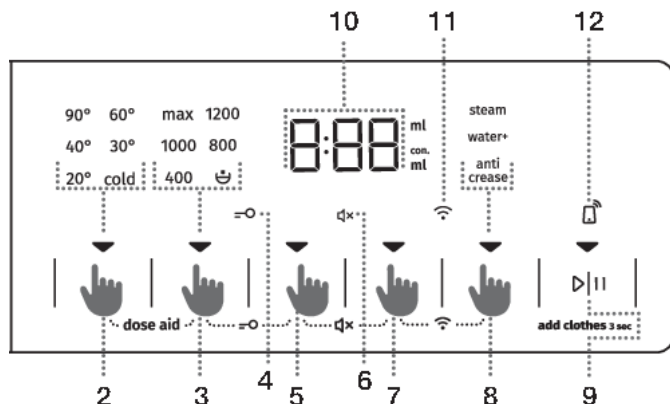

### DOSE AID

W przypadku funkcji **DOSE AID** pralka zaleca w zależności od wybranych ustawień optymalną ilość proszku do prania lub detergentu w płynie.

Zalecana ilość proszku do prania lub detergentu w płynie zależy od:

- **Twardości wody** (dostępne są następujące ustawienia: miękka, średnia i twarda. Domyślnie ustawiony jest poziom średni, ale użytkownik może go skorygować. Patrz rozdział »PRZERWY I ZMIANA PROGRAMU/Menu ustawień osobistych«). Aby funkcja **DOSE AID** mogła działać prawidłowo, zaleca się ustawienie twardości wody.
- **Wybranego programu prania** in
- **Ilości bielizny (wsadu)** – pralka przeprowadzi pomiar wsadu przy każdorazowym zastosowaniu funkcji **DOSE AID**.

Prawidłowe działanie funkcji **DOSE AID** wymaga wykonania w pierwszej kolejności KROKU 2 (przygotowanie prania, włączenie i załadowanie pralki) i KROKU 3 (wybór programu prania).

1. Aktywuj funkcję, naciskając jednocześnie pozycje (2) **TEMP.** (TEMPERATURA PRANIA) i (3) **SPIN (WIROWANIE)** (PRĘDKOŚĆ WIROWANIA/ZATRZYMANIE POMPY/SPUSZCZANIE WODY) oraz przytrzymując je przez co najmniej 3 sekundy.

Na wyświetlaczu pojawi się timer odliczający czas.

Wskaźnik (lampa) świeci się, gdy funkcja jest aktywna.



2. Nacisnąć przycisk (9) **URUCHOMIENIA/WSTRZYMANIA** ▷||. Pralka zacznie pomiar ilości prania w bębnie.

Proces mierzenia jest sygnalizowany naprzemiennym miganiem wskaźników na wyświetlaczu.



3. Na podstawie zmierzonej ilości prania w bębnie i innych ustawień, na wyświetlaczu będzie na przemian wyświetlana zalecana ilość skoncentrowanego/niezagęszczonego proszku lub płynu do prania.



#### INFORMACJA!

Aby ustalić, czy detergent w proszku lub płynie jest zagęszczony czy nie, sprawdzić jego opakowanie.



#### INFORMACJA!

Aby ponownie sprawdzić ilość skoncentrowanego lub niezagęszczonego proszku, lub płynu do prania, naciśnij jednocześnie ponownie przyciski (2) **TEMP.** (TEMPERATURA PRANIA) i (3) **SPIN (WIROWANIE)** (PRĘDKOŚĆ WIROWANIA/ZATRZYMANIE POMPY/SPUSZCZANIE WODY).

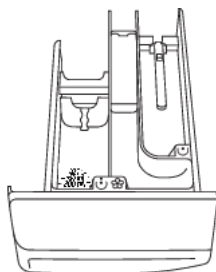

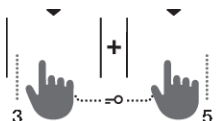

4. Dodać zalecaną ilość detergentu w proszku lub w płynie do zbiornika dozownika . W celu uzyskania wskazówek obserwuj oznaczenie ilości/poziomu detergentu w komorze na środki piorące (patrz rozdział »ZALECENIA DOTYCZĄCE PRANIA I EKONOMICZNEGO WYKORZYSTANIA PRALKI«).

Aby uruchomić program prania, naciśnąc przycisk (9) **URUCHOMIENIA/WSTRZYMANIA** .



#### BLOKADA PRZED DZIEĆMI

Funkcja bezpieczeństwa. Aby uruchomić blokadę przed dziećmi, jednocześnie naciśnąc przycisk (3) **SPIN (WIROWANIE)** (PRĘDKOŚĆ WIROWANIA/ZATRZYMANIE POMPY/SPUSZCZANIE WODY) i (5) **FAST (SZYBKO)** i przytrzymać je przez co najmniej 3 sekundy. Na wyświetlaczu pojawi się odliczanie czasu. Wybór zostanie potwierdzony sygnałem akustycznym i świetlnym (zapali się symbol  (4)). Blokadę przed dziećmi wyłącza się przy użyciu tej samej procedury. Dopóki blokada przed dziećmi jest włączona, nie można zmienić żadnego programu, ustawień lub funkcji dodatkowych.

Blokada przed dziećmi pozostaje włączona nawet po wyłączeniu pralki. Ze względów bezpieczeństwa blokada dziecięca nie uniemożliwia wyłączenia pralki przez przekręcenie pokrętła wyboru programu (1) do pozycji **OFF** . Jeśli obrócisz pokrętło wyboru programu do pozycji **OFF** , gdy blokada dziecięca jest aktywna, program prania zostanie wstrzymany. Aby wznowić program, obróć odpowiednio pokrętło wyboru programu i naciśnij przycisk (9) **URUCHOMIENIA/WSTRZYMANIA**. Aby można było wybrać nowy program, blokada przed dziećmi musi zostać najpierw wyłączona.



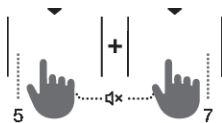

### WYŁĄCZENIE DŹWIĘKU

Dezaktywuje się ją jednocześnie przyciskając pozycje (5) **FAST** (SZYBKO) i (7) **DELAY END (GOTOWE ZA)** (OPÓŹNIONE ZAKOŃCZENIE PRANIA) przez co najmniej 3 sekundy.

Wybór zostanie potwierdzony sygnałem akustycznym i świetlnym (zapali się symbol  (6)).

Aby ponownie włączyć dźwięk, należy przyciskać pozycje (5) i (7) przez co najmniej 3 sekundy.

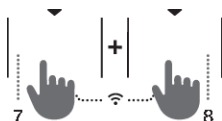

### MENU USTAWIEŃ Wi-Fi

Menu ustawień Wi-Fi używane jest do nawiązywania połączenia z siecią oraz do zdalnego sterowania.





Pokrętko wyboru programu (1) obrócić do jakiegokolwiek pozycji oprócz pozycji **OFF** .

Jednocześnie naciśnąć i przytrzymać przez 3 sekundy przyciski (7) **DELAY END (GOTOWE ZA)** (OPÓŹNIENIE ZAKOŃCZENIA PRANIA) i (8) **EXTRAS (OPCJE)** (FUNKCJE DODATKOWE), aby wejść w menu ustawień Wi-Fi.

Aby się cofnąć, należy jednocześnie naciśnąć i przytrzymać przez 3 sekundy przyciski (7) i (8).

Za pomocą przycisku (8) **EXTRAS (OPCJE)** (FUNKCJE DODATKOWE) wybrać możliwe funkcje. Potwierdzić wybór za pomocą przycisku (9) **URUCHOMIENIA/WSTRZYMANIA** .

#### Możliwe ustawienia:

- **OFF/On**  /  – wyłączenie, włączenie łączności urządzenia.
- **Con**  - urządzenie jest przez następnych 5 minut gotowe do połączenia z siecią Wi-Fi.
- **PAr**  – urządzenie jest przez następne 3 minuty gotowe, aby połączyć się z aplikacją **ConnectLife**. Ta funkcja będzie aktywna tylko wtedy, gdy urządzenie zostało już połączone z siecią Wi-Fi.
- **UnP**  - usunąć wszystkich użytkowników.

### INFORMACJA!

Gdy pralka jest wyłączona, wszystkie funkcje dodatkowe z wyjątkiem ustawienia sygnału akustycznego powracają do swoich podstawowych lub spersonalizowanych ustawień.

## Krok 5: Wybór funkcji dodatkowych

### INFORMACJA!

Poszczególne funkcje włącza/wyłącza się naciskając żadaną funkcję (przed naciśnięciem przycisku (9) URUCHOMIENIA/WSTRZYMANIA).

Niektórych ustawień w przypadku określonych programów nie można wybrać, o czym informuje niepodświetlone ustawienie na wyświetlaczu (ekranie), sygnał dźwiękowy i pulsująca lampka na przycisku (patrz: TABELA FUNKCJI). Dostępne funkcje (znajdujące się pod nimi lampki kontrolne) będą przyciemnione (częściowo zapalone).



### EXTRAS (OPCJE) (FUNKCJE DODATKOWE)

Naciśnij przycisk (8) **EXTRAS (OPCJE)** (FUNKCJE DODATKOWE) raz lub kilka razy, aby wybrać jedną z ośmiu różnych funkcji (w zależności od wybranego programu prania):

- Pierwsze naciśnięcie przycisku: **ANTI CREASE** (PRZECIW GNIECENIU);
- Drugie naciśnięcie: **WATER+** (DODATKOWA WODA);
- Trzecie naciśnięcie: **STEAM** (PARA);
- Od czwartego do ósmego naciśnięcia: różne kombinacje tych trzech funkcji.

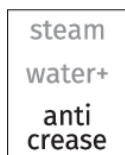



### ANTI CREASE (PRZECIW GNIECENIU)

Aby zapobiec gnieceniu, należy wybrać funkcję **ANTI CREASE** (PRZECIW GNIECENIU), w której po zakończonym praniu następuje delikatne wirowanie.

Zaleca się użycie tej funkcji do prania delikatniejszych ubrań.

Na wyświetlaczu (display) (10) pojawi się .

Funkcję można wyłączyć w dowolnym momencie, naciskając przycisk (9) **URUCHOMIENIA/WSTRZYMANIA**  lub obracając pokrętkę wyboru programu do pozycji **OFF** .

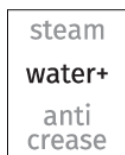

### WATER+ (DODATKOWA WODA)



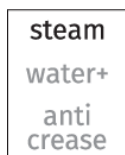

Do prania odzieży w większej ilości wody w niektórych programach.





### STEAM (PARA)

Zastosowanie 20-minutowego cyklu parowego pod koniec programu umożliwia zmiękczenie i dezynfekcję odzieży oraz zmniejsza lub eliminuje potrzebę prasowania i użycia płynu zmiękczającego.

## Tabela funkcji dodatkowych

Programy		FAST	SUPER FAST	DELAY END	DOSE AID	PREWASH *	ANTI CREASE	WATER+	STEAM	SPIN	RINSE&HOLD
	<b>Cotton white</b>  (Bawełna biała) 40°C–90°C	•	•	•	•	•	•	•	•	•	•
	<b>Colour</b> (Kolorowe) cold–60°C	•	•	•	•	•	•	•		•	•
	<b>Mix Synthetics</b> (Tkaniny mieszane/Syntetyki) cold–60°C	•	•	•	•	•	•	•		•	•
	<b>Wool&amp;Hand</b> (Wełna&Pranie ręczne) cold–40°C	•	•	•	•		•			•	•
	<b>Eco 40-60</b>			•	•					•	•
	<b>Power 59 32'</b> 40°C	•		•	•	•	•	•		•	•
	<b>Speed 20'</b> (Szybki 20') 30°C			•	•		•			•	•
	<b>Drum clean</b>  (Program samoczyszczący)			•					•		
	<b>Spin Drain</b> (Wirowanie   Wypompowanie) (Prędkość wirowania   Spuszczanie wody) (Program częściowy)			•						•	
	<b>Rinse&amp;Softening</b> (Płukanie& Zmiękczenie) (Program częściowy)			•			•	•		•	•
	<b>Shirts</b>  (Koszule program parowy) cold–40°C	•	•	•	•	•	•	•	•	•	•
	<b>Sports</b> (Ubrania sportowe) cold–40°C	•	•	•	•	•	•	•		•	•

Programy		FAST	SUPER FAST	DELAY END	DOSE AID	PREWASH *	ANTI CREASE	WATER+	STEAM	SPIN	RINSE&HOLD
	<b>Extra hygiene</b>  40°C–90°C	•	•	•	•	•	•	•	•	•	•
	<b>Stain expert (Plamy)</b> 40°C–90°C	•	•	•	•	•	•	•	•	•	•

- Dostępne są funkcje dodatkowe

\* Funkcję **PREWASH** (PRANIE WSTĘPNE) można aktywować wyłącznie za pośrednictwem aplikacji **ConnectLife**  w telefonie. (Sprawdź rozdziały »PROCES PRANIA, KROK PO KROKU (1–7)/Krok 3: Zdalne zarządzanie procesem prania za pomocą aplikacji«).

## Krok 6: Uruchamianie programu prania

Nacisnąć przycisk (9) **URUCHOMIENIA/WSTRZYMANIA** ▷||.

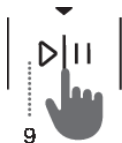

Na wyświetlaczu (displayu) pojawi się **CZAS DO ZAKOŃCZENIA PROGRAMU** lub **DDELAY END (GOTOWE ZA)** (OPÓŹNIENIE ZAKOŃCZENIA PRANIA) (jeśli było wybrane).

Podświetlone zostaną symbole wybranych funkcji.

Po naciśnięciu przycisku (9) **URUCHOMIENIA/WSTRZYMANIA** ▷|| można regulować/zmieniać prędkość wirowania (z wyjątkiem Drum clean (Czyszczenie bębna) (Program samoczyszczący) i **SPIN (WIROWANIE)** (PRĘDKOŚĆ WIROWANIA/ZATRZYMANIE POMPY/SPUSZCZANIE WODY)), Blokadę dziecięcą i funkcję Wyłączenia dźwięku, natomiast innych ustawień nie można zmienić.

### **INFORMACJA!**

Jeśli na wyświetlaczu (displayu) 3 razy wyświetli się **ČAS DO KOŃCA PROGRAMU** i pojawi się sygnał dźwiękowy, oznacza to, że drzwiczki pralki są otwarte lub źle zamknięte. Drzwiczki pralki należy zamknąć i ponownie przycisnąć przycisk (9) **URUCHOMIENIA/WSTRZYMANIA** ▷||, aby kontynuować program prania.

## Krok 7: Zakończenie programu prania

Pralka sygnalizuje zakończenie programu prania sygnałem akustycznym i komunikatem **End** (Koniec) na wyświetlaczu, dopóki pralka nie przełączy się w czas czuwania lub się nie wyłączy. Symbol **End** (Koniec) znika z wyświetlacza po upływie 5 minut.



1. Otworzyć drzwiczki pralki.
2. Wyjąć pranie z bębna.
3. Wytrzeć gumową uszczelkę drzwiową i szkło na drzwiczkach pralki.
4. Zamknąć drzwiczki!
5. Zamknąć kurek dopływu wody.
6. Wyłączyć pralkę (obrócić pokrętkę wyboru programu (1) do pozycji **OFF** ☺).
7. Wyjąć kabel zasilający z gniazdka.

# PRZERWY I ZMIANA PROGRAMU

## Ręczne przerywanie wykonywania programu

Aby zatrzymać i anulować program prania, obróć pokrętko wyboru programu (1) do pozycji **OFF** (⏏). Wskaźniki sygnalizacyjne na wyświetlaczu będą migać. W tym samym czasie pralka wypompowuje wodę z bębna. Po wypompowaniu wody drzwiczki pralki odblokowują się. Jeśli woda w pralce jest gorąca, pralka automatycznie schłodzi i wypompuje ją.

## Ustawienia osobiste

Podstawowe lub domyślne ustawienia programu prania można także zmieniać. Wybrany program prania oraz funkcje dodatkowe można zapisać przytrzymując przycisk

(9) **URUCHOMIENIA/WSTRZYMANIA** ▷|| (przez 5 sekundy (na wyświetlaczu (display) pojawi się odliczanie czasu)). Na wyświetlaczu (display) pojawi się napis »**SAVED**« (»zapisano«).

Program pozostanie zapisany, dopóki nie zostanie zmieniony przy pomocy tej samej procedury.

Do tego w menu użytkownika można przywrócić ustawienia fabryczne ustawień osobistych.

## AdaptTech

Jeśli jakieś ustawienie pralki użyte jest trzy razy z rzędu, zostaje ono zapisane jako ustawienie domyślne i od tej pory jest zawsze sugerowane przy wyborze tego programu prania – funkcja **ADAPTTECH**.

Jeśli ustawienia programu prania zostaną zapisane ręcznie, funkcja **ADAPTTECH** w tym programie zostanie anulowana.

## Menu ustawień osobistych

Aby włączyć pralkę, obróć pokrętko wyboru programu (1) w dowolnym kierunku. Jednocześnie naciśnięcie przycisk (2) **TEMP.** (TEMPERATURA PRANIA) i (5) **FAST** (SZYBKO), aby otworzyć menu ustawień osobistych. Zaświecą się lampki w górnym rzędzie wyświetlacza i pojawi się cyfra 1 wskazująca funkcję ustawienia. Przekręć pokrętko wyboru programu (1) w lewo lub w prawo, aby wybrać funkcję, która ma zostać zmieniona. Cyfra 1 wskazuje ustawienia dźwięku, 2 – ustawienie Twardości wody (DOSE AID), a 3 – przywrócenie fabrycznych wartości Osobistych ustawień programów. Jeśli żądane ustawienia nie zostaną wybrane w ciągu 20 sekund, program automatycznie powróci do głównego menu.

Naciśnięcie przycisk (3) **SPIN (WIROWANIE)** (PRĘDKOŚĆ WIROWANIA/ZATRZYMANIE POMPY/SPUSZCZANIE WODY), aby potwierdzić żądane funkcje i ich ustawienia, naciśnięcie przycisk (2) **TEMP.** (TEMPERATURA PRANIA), aby powrócić jeden krok do tyłu.

Można ustawić 4 poziomy głośności sygnału akustycznego (0 oznacza dźwięk wyłączony, 1 oznacza włączenie dźwięku przycisków, 2 oznacza małą głośność, a 3 dużą głośność). Wybrać poziom głośności obracając pokrętkę wyboru programu (2) w lewo lub w prawo. Najniższe ustawienie jest równoznaczne z wyłączeniem sygnału akustycznego.

## Przycisk wstrzymania wykonywania programu

Wykonywanie programu prania można zawsze zatrzymać naciskając przycisk

(9) URUCHOMIENIA/**WSTRZYMANIA** ▷||. Program prania jest **czasowo zatrzymany**, gdy na wyświetlaczu (display-u) podświetla się i gaśnie symbol czasu pozostałego do zakończenia prania. Jeśli w bębnie nie ma wody i temperatura wody nie jest zbyt wysoka, po upływie krótkiego czasu nastąpi odblokowanie drzwiczek, które będzie można następnie otworzyć. Aby wznowić wykonywanie programu prania, zamknąć najpierw drzwiczki, a następnie nacisnąć przycisk (9) **URUCHOMIENIA/WSTRZYMANIA** ▷||.

## Dokładanie/ wyciąganie bielizny podczas działania pralki

Drzwiczki pralki można otworzyć po upływie określonego czasu działania, jeżeli poziom i temperatura wody znajdują się poniżej określonej granicy.

Jeśli zostaną spełnione poniższe warunki, elektroniczna blokada drzwi zostanie zwolniona i będzie można otworzyć drzwi pralki; symbol  pojawi się na wyświetlaczu:

- temperatura wody w bębnie powinna być odpowiednia,
- poziom wody w bębnie powinien być poniżej określonego.

Aby móc dołożyć lub wyjąć bieliznę z pralki podczas jej działania, należy postępować zgodnie z następującymi krokami:

1. Przycisnąć przycisk (9) URUCHOMIENIA/**WSTRZYMANIA** ▷|| i przytrzymać go przez 3 sekundy.
2. Jeżeli spełnione są warunki do zwolnienia elektronicznej blokady drzwiczek, drzwiczki pralki będzie można otworzyć i dołożyć lub wyjąć bieliznę z bębna.
3. Zamknąć drzwiczki pralki!
4. Przycisnąć przycisk (9) **URUCHOMIENIA/WSTRZYMANIA** ▷||.

Program prania będzie kontynuowany.

### **INFORMACJA!**

Dodając pewną ilość bielizny w czasie trwania cyklu prania, można spowodować, że bielizna może być mniej skutecznie uprana z powodu nierozpoznawania ponownego ciężaru bielizny w bębnie, a tym samym może się to przyczynić do prania w mniejszej ilości wody, co z kolei może doprowadzić nawet do uszkodzenia bielizny (tarcie na sucho).

W konsekwencji dłuższy jest również czas prania.

### **INFORMACJA!**

Czas prania zostanie wznowiony od momentu, w którym nastąpiło przerwanie programu prania.

## Błędy

Program zostanie przerwany, jeśli pojawią się jakiegokolwiek zakłócenia.

Ostrzeżenie o nich sygnał dźwiękowy (patrz TABELA USTEREK I BŁĘDÓW), a opis zakłócenia pojawia się na wyświetlaczu (displayu) (E:XX).

## Przerwa w dopływie prądu elektrycznego

W przypadku awarii zasilania elektrycznego następuje przerwanie programu prania. Po wznowieniu zasilania program rozpocznie pranie w tym momencie, w którym zostało ono przerwane. Po zakończeniu cyklu prania na wyświetlaczu (displayu) naprzemiennie pulsują komunikaty **End** / **PF**, które informują o przerwie w zasilaniu oraz o wpływie na przeprowadzany program. Czas prania zostanie wznowiony od momentu, w którym nastąpiło przerwanie programu prania.

Czas prania zostanie wznowiony od momentu, w którym nastąpiło przerwanie programu prania.

## Otwieranie drzwiczek (zatrzymanie/anulowanie/zmiana programu)

Drzwiczki pralki można otworzyć, gdy poziom wody w pralce będzie odpowiednio niski a temperatura wody niezbyt wysoka.



### INFORMACJA!

Jeśli pralka nie jest podłączona do prądu lub w czasie prania doszło do przerwy w zasilaniu, nie jest możliwe otwarcie drzwiczek. W tym przypadku należy zadbać o odpowiednie podłączenia pralki lub skontaktować się z serwisantem.

## Wyświetlanie liczby ukończonych cykli prania

(w zależności od modelu)

Jeśli odłączysz urządzenie od zasilania, odczekasz 10 sekund, a następnie ponownie podłączysz przewód zasilający, na wyświetlaczu przez 3 sekundy będzie wyświetlana informacja o liczbie ukończonych cykli prania. Po upływie 3 sekund urządzenie przełącza się w tryb gotowości.



# CZYSZCZENIE I KONSERWACJA



**RYZIKO PORAŻENIA PRĄDEM ELEKTRYCZNYM!**

Przed przystąpieniem do czyszczenia wyłączyć pralkę z prądu.

## Czyszczenie tacki dozownika



**INFORMACJA!**

Tackę dozownika należy czyścić co najmniej dwa razy w miesiącu.

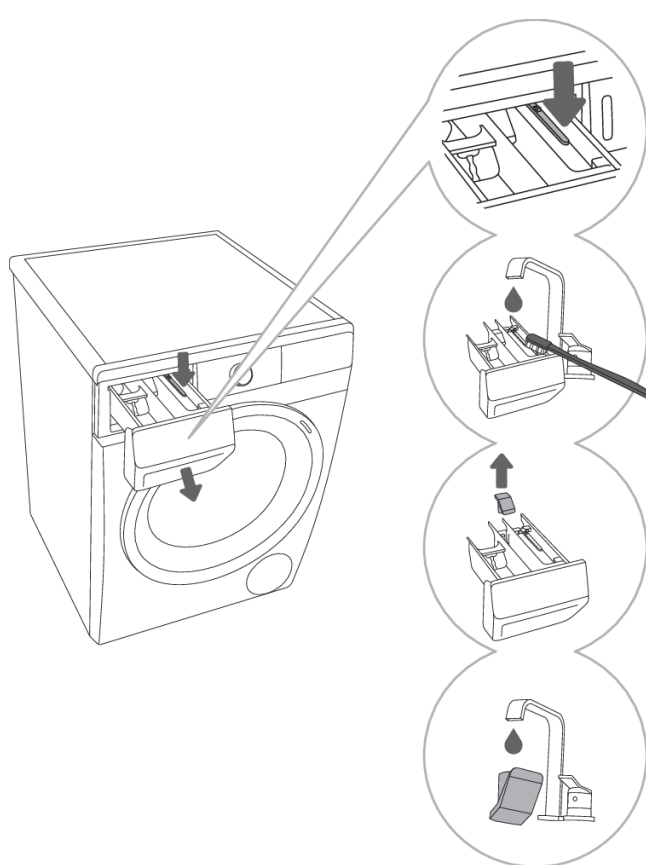

**1** Wyjąć tackę dozownika z obudowy. Nacisnąć mały jęczyczek.

**2** Wyczyścić tackę dozownika szczoteczką pod bieżącą wodą, a następnie wysuszyć ją. Oprócz tego z dnia obudowy usunąć wszelkie resztki detergentów.

**3** W razie potrzeby zdjąć i wyczyścić zaślepkę.

**4** Wyczyścić zaślepkę pod bieżącą wodą i ponownie ją założyć.



**INFORMACJA!**

Nie myć tacki dozownika w zmywarce.

## Czyszczenie węża doprowadzającego wodę, obudowy dozownika detergentu i gumowej uszczelki drzwiczek

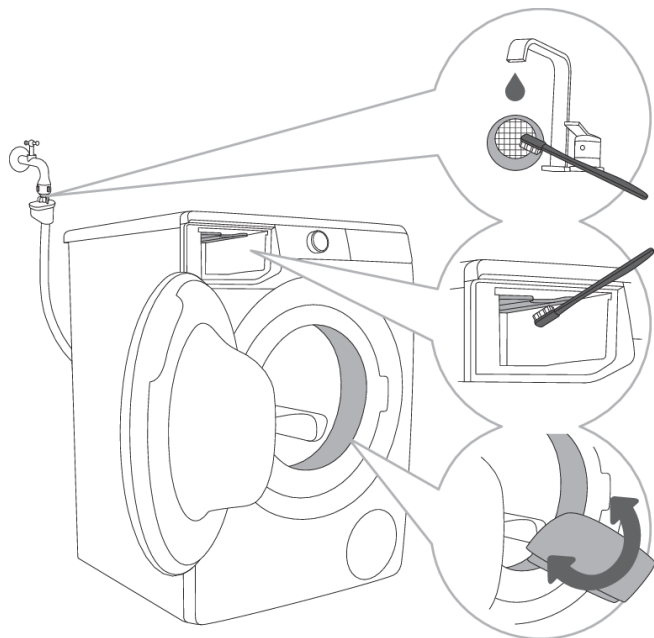

**1** Filtr siatkowy czyścić często pod bieżącą wodą.

**2** Do czyszczenia całego podzespołu płuczącego pralki, zwłaszcza dysz u góry komory płuczącej, używać szczoteczki.

**3** Po każdym myciu wytrzeć gumową uszczelkę drzwiczek, aby przedłużyć okres jej trwałości użytkowej.

# Czyszczenie filtra pompy

## INFORMACJA!

W czasie czyszczenia może dojść do rozlania wody, dlatego zaleca się położenie szmatki, która dobrze wchłania wodę.

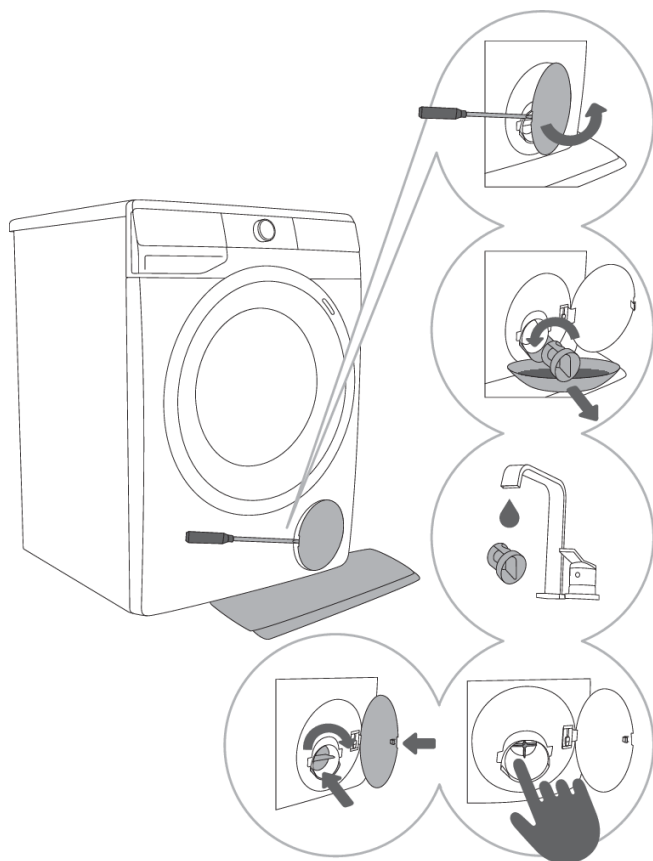

**1** Przy pomocy odpowiedniego narzędzia (płaskiego śrubokręta lub podobnego narzędzia) otworzyć kołpak filtra pompy.

**2** Przed przystąpieniem do czyszczenia filtra pompy wyciągnąć lejek wylotowy wody. Przekręcić powoli filtr pompy w kierunku przeciwnym do ruchu wskazówek zegara. Wyciągnąć i wyjąć filtr pompy, aby pozwolić na powolny odpływ wody.

**3** Filtr pompy należy czyścić pod bieżącą wodą.

**4,5** Wyjąć z obudowy filtra i wirnika wszelkie przedmioty i zanieczyszczenia. Założyć ponownie filtr pompy w sposób pokazany na rysunku i przymocować go obracając nim w kierunku zgodnym z ruchem wskazówek zegara. Dla dobrego uszczelnienia powierzchnia uszczelki filtra powinna być czysta.

## INFORMACJA!

Filtr pompy wymaga od czasu do czasu przeczyszczenia, zwłaszcza po praniu bardzo wełnistych, strzępiących się lub bardzo starych ubrań.

## Czyszczenie pralki z zewnątrz



### **RYZIKO PORAŻENIA PRĄDEM ELEKTRYCZNYM!**

Zawsze przed przystąpieniem do czyszczenia pralki wyłączyć ją z prądu.

Czyścić pralkę z zewnątrz oraz wyświetlacz miękką, wilgotną bawełnianą szmatką z wodą.



### **OSTRZEŻENIE!**

Nie używać żadnych rozpuszczalników lub środków czyszczących, które mogłyby uszkodzić pralkę (proszę przestrzegać zaleceń i ostrzeżeń podanych przez producentów środków czyszczących).



### **INFORMACJA!**

Nie czyścić pralki strumieniem wody!

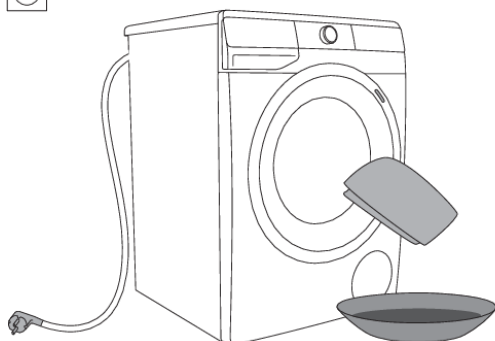

# WYKRYWANIE I USUWANIE USTEREK

## Co zrobić ...?





Pralka automatycznie steruje wykonywaniem określonych funkcji w czasie cyklu prania. W razie stwierdzenia jakiegóż nieprawidłowości, jest to sygnalizowane odpowiednim komunikatem (E:XX) na wyświetlaczu. Pralka będzie zgłaszać błąd, dopóki nie zostanie wyłączona. Różne komunikaty o błędach mogą być spowodowane zakłóceniami pochodzącymi od otoczenia (np. instalacji elektrycznej) (patrz TABELA USTEREK).







W takich przypadkach:

- Wyłączyć pralkę i odczekać kilka sekund.
- Włączyć pralkę i powtórzyć program prania.
- Większość błędów pojawiających się w czasie pracy urządzenia użytkownik może rozwiązać we własnym zakresie (patrz TABELA USTEREK).
- Jeśli błąd się utrzymuje, skontaktować się z autoryzowanym serwisem.
- Naprawy mogą być wykonywane wyłącznie przez odpowiednio przeszkolone osoby.

## Tabela usterek i błędów









Na wyświetlaczu mogą pojawiać się następujące błędy:

Problem/ Błąd (Error)	Wskazanie na wyświetlaczu i opis problemu	Co zrobić?
	<b>Nieprawidłowe ustawienia</b>	Uruchomić program ponownie. Jeśli błąd wystąpi ponownie, wezwać serwisanta.
	<b>Błąd wykrywania temperatury</b>	Zbyt zimna woda na wlocie. Powtórzyć program prania. Jeśli pralka ponownie zasygnalizuje błąd, skontaktować się z serwisantem.
	<b>Błąd blokady drzwiczek</b>	Sprawdzić należy, czy zamknięte są drzwiczki pralki. Jeśli po naciśnięciu przycisku (9) <b>URUCHOMIENIA/WSTRZYMANIA</b> ▷   pojawi się sygnał dźwiękowy, oznacza to, że drzwiczki pralki nie są zamknięte. Zamknąć drzwiczki pralki. Wyjąć kabel zasilający z gniazdka. Następnie włożyć go ponownie do gniazdka i włączyć pralkę. Jeśli błąd pojawi się ponownie, wezwać serwisanta.
	<b>Błąd napełniania wodą</b>	Sprawdzić następujące pozycje: <ul style="list-style-type: none"><li>• czy zawór wlotowy wody jest otwarty,</li><li>• czy filtr na węży doprowadzającym wodę jest czysty,</li><li>• czy wąż doprowadzający wodę uległ odkształceniu (ściśnięciu, zapchaniu, itp.),</li><li>• ciśnienie w instalacji wodociągowej waha się pomiędzy 0,05 a 0,8 MPa (0,5–8 bar).</li></ul>

Problem/ Błąd (Error)	Wskazanie na wyświetlaczu i opis problemu	Co zrobić?
		Następnie nacisnąć przycisk (9) <b>URUCHOMIENIA/WSTRZYMANIA</b> ▷  , aby wznowić wykonywanie programu. Jeśli błąd pojawi się ponownie, wezwać serwisanta.
	<b>Błąd podgrzewania wody</b>	Uruchomić program ponownie. Jeśli błąd wystąpi ponownie, wezwać serwisanta.
	<b>Błąd spuszczenia wody</b>	Sprawdzić następujące pozycje: <ul style="list-style-type: none"> <li>• czy filtr pompy jest czysty,</li> <li>• czy wąż odprowadzający wodę nie uległ zapchaniu,</li> <li>• czy odpływ nie uległ zapchaniu,</li> <li>• czy wąż odprowadzający wodę został umieszczony pomiędzy swoim maksymalnym i minimalnym położeniem (patrz rozdział »INSTALACJA I PODŁĄCZENIE/Podłączenie i zabezpieczenie węża odprowadzającego wodę«);</li> </ul> <p>Następnie ponownie nacisnąć przycisk (9) <b>URUCHOMIENIA/WSTRZYMANIA</b> ▷  . Jeśli błąd pojawi się ponownie, należy skontaktować się z serwisem.</p>
	<b>Nadmierne użycie środków piorących</b>	Z powodu nadmiernego użycia środka piorącego może dojść do wytworzenia większej ilości piany w bębnie. Patrz opis informacji  .
	<b>Wykryto wyciek wody w okolicy pralki.</b>	Wyłączyć pralkę i włączyć ją ponownie. Sprawdź zewnętrzną stronę urządzenia. Jeśli nie zauważysz żadnych wycieków, możesz dalej używać pralki.
	<b>Błąd wykrywania odpowiedniego poziomu wody.</b>	Wyjąć kabel zasilający z gniazdka. Następnie włożyć go ponownie do gniazdka i włączyć pralkę. Odpowietrzyć urządzenie. W tym celu należy wyciągnąć i wyczyścić filtr pralki oraz wyczyścić syfon ścienny. Jeśli błąd pojawi się ponownie, wezwać serwisanta.
	<b>Przelew wody</b>	Jeśli poziom wody w bębnie przekracza pewną wartość i na wyświetlaczu pojawia się komunikat o błędzie, wykonywanie programu prania zostanie przerwane i woda zostanie wypompowana z pralki. Uruchomić program ponownie. Jeśli błąd wystąpi ponownie, wezwać serwisanta.

Problem/ Błąd (Error)	Wskazanie na wyświetlaczu i opis problemu	Co zrobić?
	<p><b>Nadmierne użycie środków piorących</b></p>	<p>Jeśli poziom wody w bębnie przekracza pewną wartość i na wyświetlaczu pojawia się komunikat o błędzie, a pralka przez cały czas nabiera wody, zamknąć kurek wody i wezwać serwisanta.</p> <p>Z powodu nadmiernego użycia środka piorącego może dojść do wytworzenia większej ilości piany w bębnie. Patrz opis informacji <b>Fd</b>.</p>
	<b>Błąd silnika - sterowanie</b>	Ręcznie rozłóż pranie (zablokowane lub splecione) i powtórz program prania.
	<b>Błąd przy blokowaniu drzwiczek</b>	Drzwi są zamknięte, ale nie można ich zablokować. Wyłączyć pralkę. Ponownie ją włączyć i zrestartować program prania. Jeśli błąd pojawi się ponownie, wezwać serwisanta.
	<b>Błąd przy odblokowywaniu drzwiczek</b>	Drzwiczki są zamknięte, ale nie można ich odblokować. Wyłączyć pralkę, a następnie ponownie ją włączyć. Jeśli błąd będzie się powtarzał, skontaktować się z serwisantem. Aby otworzyć drzwiczki, patrz rozdział »PRZERWY I ZMIANA PROGRAMU/Otwieranie drzwiczek (Zatrzymanie/anulowanie/zmiana programu)«.
	<b>Błąd komunikacyjny modułów elektronicznych, znajdujących się w pralce</b>	Wyjąć kabel zasilający z gniazdka. Następnie włożyć go ponownie do gniazdka i włączyć pralkę. Jeśli błąd pojawi się ponownie, wezwać serwisanta.
	<b>Ostrzeżenie systemowe o wykryciu dłuższego spadku napięcia pralki – 180 V &gt; U &gt; 260 V</b>	W czasie trwania programu wykryto dłuższy spadek napięcia przyłączeniowego pod 180 V lub wykryto napięcie przyłączeniowe większe od 260 V, co wpływa na funkcjonalność pralki. Sprawdzić sieć elektryczną w zasięgu działania pralki.
	<b>Ostrzeżenie systemowe o wykryciu nieodpowiedniej frekwencji sieci elektrycznej (50/60 Hz)</b>	Podczas włączania pralki system wykrył nieodpowiednią frekwencję napięcia zasilania, która wpływa na funkcjonalności pralki. Należy sprawdzić sieć elektryczną.
	<b>Urządzenie nie może połączyć się z siecią.</b>	Usterka wpływa tylko na funkcję zdalnego sterowania praniem (Remote control) i nie dotyczy procesu prania w pozostałych programach. Wezwać serwisanta.

Ostrzeżenia/informacje dla użytkownika, które mogą pojawić się na wyświetlaczu (display):

Ostrzeżenie/ informacja	Komunikat na wyświetlaczu (display)	Przyczyna, opis informacji, co zrobić?
	<b>Włączona jest funkcja ANTI CREASE (PRZECIW GNIECENIU), która została uruchomiona</b> jako część programu prania.	Aby anulować lub zatrzymać funkcję <b>ANTI CREASE (PRZECIW GNIECENIU)</b> , obróć pokrętkę wyboru programu (1) do pozycji <b>OFF</b> ⏻.
	<b>Alarm układu spuszczonego wodę</b> Wświetlanie ostrzeżenia 	Alarm informujący o zmniejszonym przepływie wody w czasie pompowania. Sprawdzić następujące pozycje: <ul style="list-style-type: none"> <li>• czy filtr pompy jest czysty,</li> <li>• czy wąż odprowadzający wodę nie uległ zapchaniu,</li> <li>• czy odpływ nie uległ zapchaniu,</li> <li>• czy wąż odprowadzający wodę został umieszczony pomiędzy swoim maksymalnym i minimalnym położeniem (patrz rozdział »MONTAŻ I PODŁĄCZENIE/Podłączenie i zabezpieczanie węża odprowadzającego wodę«).</li> </ul>
	<b>Ostrzeżenie systemu, że uruchomiony zostanie Drum clean (Czyszczenie bębna) (Program samoczyszczący)</b> Po zakończeniu programu prania na wyświetlaczu naprzemiennie pojawia się komunikat  i  .	Zalecamy uruchomienie Drum clean (Czyszczenie bębna) (Program samoczyszczący).
	<b>Ostrzeżenie systemowe o wykryciu nadmiernej ilości piany w czasie trwania programu</b>	Jeśli dojdzie do wytworzenia nadmiernej ilości piany w pralce lub do jej wypływu przez pojemnik dozujący, należy wypraną odzież dokładnie wypłukać, w większej ilości wody. Należy wybrać program, który nie używa środka piorącego. <ul style="list-style-type: none"> <li>• Zalecane jest użycie programu Rinse&amp;Softening (Płukanie&amp; Zmiękczenie).</li> <li>• Należy odpowiednio zmniejszyć ilość dozowanego środka piorącego.</li> </ul>
	<b>Ostrzeżenie o awarii zasilania elektrycznego (»PF«/Power Fail)</b>	W czasie trwania programu system zaznał dłuższą awarię zasilania elektrycznego, która miała wpływ na przeprowadzany program prania. Sprawdzić sieć elektryczną w zasięgu działania pralki.



Ostrzeżenie/ informacja	Komunikat na wyświetlaczu (displayu)	Przyczyna, opis informacji, co zrobić?
	<b>Ostrzeżenie o awarii zasilania elektrycznego (»PF/End«)</b>	Po zakończeniu cyklu prania na wyświetlaczu pojawiają się naprzemiennie <b>End</b> i <b>PF</b> . Jest to informacja o awarii zasilania podczas cyklu prania. Program prania zostanie wznowiony w miejscu, w którym został przerwany, a następnie zakończony.
	<b>Ostrzeżenie – U:Lo (napięcie poniżej 180 V)</b>	Wykryto przedłużający się spadek napięcia poniżej 180 V, co może mieć wpływ na działanie pralki. Sprawdzić sieć elektryczną w zasięgu działania pralki.
	<b>Brak reakcji ze strony wyświetlacza i wszystkich przycisków</b>	Wyjąć kabel zasilający z gniazdka, sprawdzić odpowiednie napięcie przyłączeniowe pralki (220-240 V), a następnie ponownie włożyć wtyczkę do gniazdka i włączyć pralkę.
	<b>Ostrzeżenie – U:Hi (napięcie powyżej 260 V)</b>	Wykryto przedłużający się skok napięcia do ponad 260 V, co może mieć wpływ na działanie pralki. Sprawdzić sieć elektryczną w zasięgu działania pralki.
	<b>Pralka w trybie oczekiwania na kontynuowanie programu prania</b> Na wyświetlaczu (display-u) podświetla się i gaśnie symbol czasu pozostałego do zakończenia prania.	Aby kontynuować program, nacisnąć przycisk (9) <b>URUCHOMIENIA/WSTRZYMANIA</b> ▷  .
	<b>Gotowość do otwarcia drzwiczek</b> Na wyświetlaczu (display-u) naprzemiennie podświetlają się i gasną lampki.	Poczekać należy, aż proces zostanie zakończony. Jeżeli po zakończeniu procesu brak wyświetlenia błędu, można uruchomić nowy program. Konieczne jest wypompowywanie wody. Poczekać należy, aż zwolni się blokada drzwiczek.
	<b>Urządzeniem nie można sterować zdalnie</b>	Urządzenie nie ma włączonego zdalnego sterowania Sprawdzić, czy jest podświetlony symbol Wi-Fi  na urządzeniu i ustawić pokrętko wyboru programu (1) w pozycji <b>REMOTE CONTROL (ConnectLife)</b>  (ZDALNE STEROWANIE).
	<b>Urządzenie nie łączy się z siecią Wi-Fi</b>	Urządzenie nie może znaleźć sieci Wi-Fi. Sprawdzić, czy router obsługuje pasmo 2,4 GHz oraz czy na urządzeniu jest wystarczająco silny sygnał Wi-Fi.



## **INFORMACJA!**

**Hałas i wibracje** – sprawdzić należy, czy nóżki zostały prawidłowo wypoziomowane, a nakładki zabezpieczające dokładnie przykręcone.

Nierówno rozmieszczone pranie lub zbite kawałki prania w bębnie pralki mogą powodować problemy takie jak drgania czy głośna praca urządzenia. Pralka wykrywa problemy tego typu i uruchamia system UKS\* (\*system kontroli stabilności).

W przypadku mniejszych ładunków (np. pojedynczego ręcznika, swetra, szlafroka, itp.) lub ubrań wykonanych z materiałów o szczególnych kształtach geometrycznych praktycznie nie ma możliwości ich równomiernego rozłożenia w bębnie pralki (kapsle, duże przedmioty, itp.). Podejmowane są wówczas kilkakrotne próby rozmieszczenia prania, przez co wydłuża się czas trwania programu. W ekstremalnych przypadkach niekorzystnych uwarunkowań wykonywanie programu może zakończyć się bez cyklu wirowania.

System UKS\* (\*system kontroli stabilności) zapewnia stabilne działanie i dłuższy okres trwałości użytkowej pralki.

Jeśli pomimo zastosowania się do powyższych porad problemy nadal będą się utrzymywały, proszę skontaktować się z autoryzowanym serwisantem.

# Serwisowanie

## Przed wezwaniem serwisanta

Kontaktując się z serwisem proszę podać typ swojej pralki (1), kod/identyfikator (2), numer modelu (3) i numer seryjny (4).

Typ, kod pralki, model i numer seryjny są podane na tabliczce znamionowej po wewnętrznej stronie drzwi pralki.

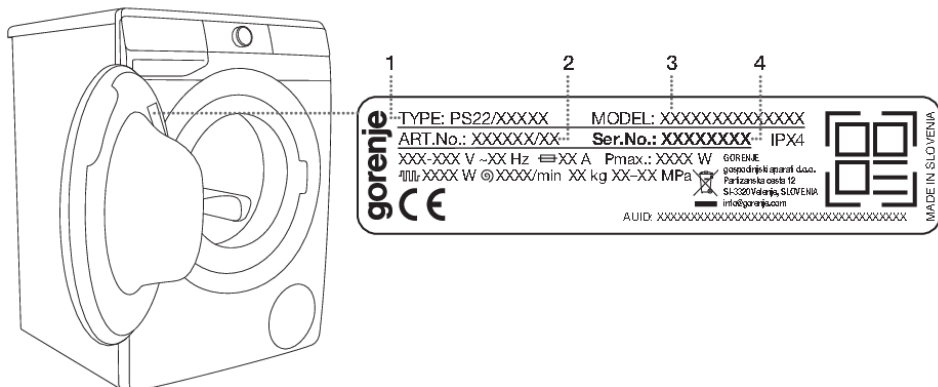

### OSTRZEŻENIE!

W razie awarii używać wyłącznie części zamiennych zatwierdzonych przez autoryzowanych producentów.

### OSTRZEŻENIE!

Gwarancją nie są objęte naprawy lub roszczenia gwarancyjne wynikające z nieodpowiedniego podłączenia lub eksploatacji pralki. Koszty napraw w takich przypadkach ponosi użytkownik.

### INFORMACJA!

Gwarancja nie obejmuje materiałów eksploatacyjnych, niewielkich różnic kolorystycznych, zwiększonej głośności urządzenia wraz z jego starzeniem się, które nie ma wpływu na jego funkcjonalność, oraz nieestetycznego wyglądu elementów nie mających wpływu na funkcjonalność i bezpieczeństwo urządzenia.

### INFORMACJA!

Gwarancją nie są objęte błędy lub usterki spowodowane zakłóceniami pochodzącymi z otoczenia (wyładowaniami atmosferycznymi, awariami sieci elektrycznej, kłóskami żywiołowymi, itp.).

**Dodatkowe wyposażenie i akcesoria związane z konserwacją urządzenia można znaleźć na naszej stronie internetowej: [www.gorenje.com](http://www.gorenje.com).**

# ZALECENIA DOTYCZĄCE PRANIA I EKONOMICZNEJ EKSPLOATACJI PRAŁKI

Kolorowe ubrania należy po raz pierwszy prać oddzielnie.

Bardzo zabrudzone ubrania prać w mniejszych ilościach, z dodatkiem większej ilości detergentu lub z cyklem prania wstępnego.

W przypadku trudnych do usunięcia zabrudzeń stosować przed praniem preparaty do usuwania plam.

W przypadku lekko zabrudzonych ubrań zalecamy wybór programów bez cyklu prania wstępnego, stosowanie krótszych programów (np. FAST) oraz pranie w niższych temperaturach.

W przypadku częstego prania w niskich temperaturach i z użyciem płynnych detergentów może dochodzić do rozwoju bakterii, które mogą być odpowiedzialne za nieprzyjemny zapach w pralce. Aby zapobiec powstawaniu takiego zapachu, zalecamy uruchomienie od czasu do czasu programu Drum clean (Czyszczenie bębna) (Program samoczyszczący) (patrz TABELA PROGRAMÓW).

Zalecamy do unikania prania bardzo małych ilości ubrań, ponieważ prowadziłyby to do nadmiernego zużycia energii i pogorszenia parametrów eksploatacyjnych pralki.

Przed włożeniem do bębna poluzować wszelkie złożone ubrania.  
Używać wyłącznie detergentów przeznaczonych do prania w pralce.

Jeśli twardość wody przekracza 14°dH, należy dodać zmiękczacza do wody. Gwarancja nie obejmuje uszkodzenia grzałki wskutek nieprawidłowego stosowania środków zmiękczających wodę. Sprawdzić twardość wody w miejscowych wodociągach lub u lokalnych władz.

Nie zaleca się stosowania środków wybielających na bazie chloru, ponieważ mogą one uszkadzać grzałkę.

Nie dodawać do dozownika detergentów zbrylonego proszku do prania, ponieważ mógłby on zapchać przewody rurowe w pralce.

W przypadku stosowania gęstych płynnych produktów do pielęgnacji tkanin zalecamy rozcieńczanie tych preparatów z wodą, aby zapobiec zapchaniu się odpływu tacki dozownika.  
Płynne detergenty są przeznaczone do programów prania bez cyklu prania wstępnego.

Przy wyższych prędkościach wirowania w praniu pozostanie mniejsza ilość wilgoci. W związku z tym suszenie w suszarce bębnowej będzie bardziej ekonomiczne i szybsze.

Twardość wody	Poziomy twardości			
	°dH (°N)	m mol/l	°fH (°F)	p.p.m.
1 - miękka	< 8,4	< 1,5	< 15	< 150
2 - normalna	8,4-14	1,5-2,5	15-25	150-250
3 - twarda	> 14	> 2,5	> 25	> 250



## INFORMACJA!

Sprawdzić twardość wody w miejscowych wodociągach lub u lokalnych władz.

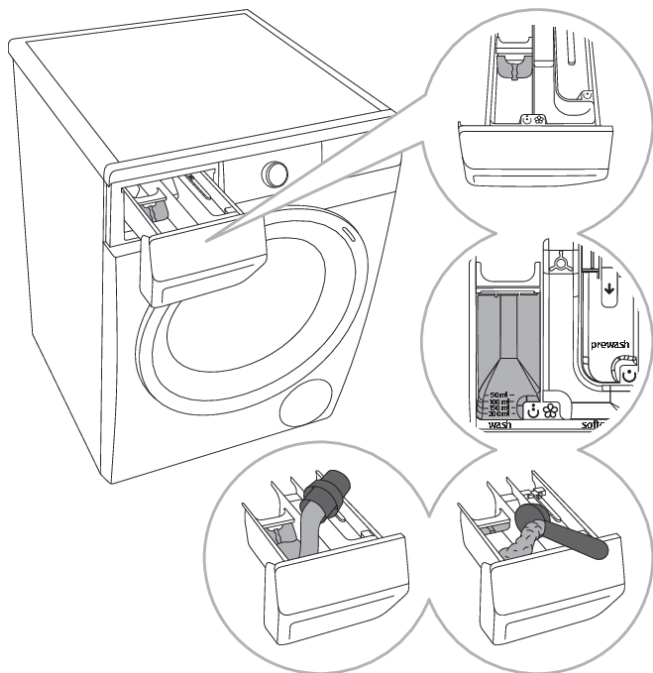

**1** Wraz z pralką dostarczany jest separator/przegrodka umożliwiająca dodawanie płynnego detergentu do (lewej) przegrody prania

zasadniczego ☺.

**2** Wskaźnik poziomu detergentu w proszku i w płynie.

**3** W przypadku stosowania proszku do prania separator/przegrodkę należy podnieść do góry.

**4** W przypadku stosowania płynnego detergentu separator/przegrodkę należy opuścić w dół.

#### Symbole przegród dozownika detergentów

☺	pranie wstępne
☺	pranie zasadnicze
☼	zmiękczenie



#### INFORMACJA!

Zalecamy dodawanie proszku do prania bezpośrednio przed rozpoczęciem cyklu prania. Jeśli chce się go dodać wcześniej, to należy się upewnić, że przed dodaniem proszku do prania przegrodka detergentu na tacce dozownika jest całkowicie sucha. W przeciwnym razie jeszcze przed rozpoczęciem procesu prania proszek do prania może ulec zbrzyleniu.



#### INFORMACJA!

Środek zmiękczający wlewa się do przegrody tacki dozownika oznaczonej symbolem ☼. Przestrzegać zaleceń podanych na opakowaniu środka zmiękczającego.



#### INFORMACJA!

Nie napełniać przegrody na środek zmiękczającego powyżej oznaczenia max (wskazania maksymalnego poziomu). W przeciwnym razie środek zmiękczający zostanie dodany do prania zbyt wcześnie, przez co skuteczność prania ulegnie pogorszeniu.

# KARTA INFORMACYJNA

KARTA INFORMACYJNA PRODUKTU Zgodnie z rozporządzeniem UE nr 2019/2014

(w zależności od modelu)

<b>Nazwa dostawcy lub znak towarowy:</b>					
<b>Adres dostawcy <sup>(b)</sup>:</b>					
<b>Identyfikator modelu:</b>					
<b>Ogólne parametry produktu:</b>					
Parametr	Wartość		Parametr	Wartość	
Pojemność znamionowa <sup>(a)</sup> (kg)	x,x		Wymiary w cm	Wysokość	x
				Szerokość	x
				Głębokość	x
EEI <sub>W</sub> <sup>(a)</sup>	x,x		Klasa efektywności energetycznej <sup>(a)</sup>	[A/B/C/D/E/F/G] <sup>(c)</sup>	
Współczynnik efektywności prania <sup>(a)</sup>	x,xxx		Efektywność płukania (g/kg) <sup>(a)</sup>	x,x	
Zużycie energii w kWh na cykl w oparciu o program »eco 40-60«. Rzeczywiste zużycie energii zależy od sposobu użytkowania urządzenia.	x,xxx		Zużycie wody w litrach na cykl w oparciu o program »eco 40- 60«. Rzeczywiste zużycie wody zależy od sposobu użytkowania urządzenia i twardości wody.	x	
Maksymalna temperatura wewnątrz pranych tkanin <sup>(a)</sup> (°C)	Pojemność znamionowa	x	Wilgotność resztkowa <sup>(a)</sup> (%)	x,x	
	Półowa	x			
	Jedna czwarta	x			
Szybkość wirowania <sup>(a)</sup> (obr./min.)	Pojemność znamionowa	x	Klasa efektywności wirowania <sup>(a)</sup>	[A/B/C/D/E/F/G] <sup>(c)</sup>	
	Półowa	x			
	Jedna czwarta	x			
Czas trwania programu <sup>(a)</sup> (g:min)	Pojemność znamionowa	x:xx	Rodzaj	[do zabudowy/ wolnostojąca]	
	Półowa	x:xx			
	Jedna czwarta	x:xx			
Poziom emitowanego hałasu akustycznego w fazie wirowania <sup>(a)</sup> (dB(A) re 1 pW)	x		Klasa emisji hałasu akustycznego <sup>(a)</sup> (faza wirowania)	[A/B/C/D] <sup>(c)</sup>	
Tryb wyłączenia (W)	x,xx		Tryb czuwania (W)	x,xx	

Opóźniony start (W) (w stosownych przypadkach)	x,xx	Tryb czuwania przy podłączeniu do sieci (W) (w stosownych przypadkach)	x,xx
<b>Minimalny okres gwarancji oferowanej przez dostawcę <sup>(b)</sup>:</b>			
<b>Ten produkt został zaprojektowany, aby uwalniał jony srebra podczas cyklu prania</b>		[TAK/NIE]	

#### Informacje dodatkowe:

Link do strony internetowej dostawcy, na której dostępne są informacje z pkt 9 załącznika II do rozporządzenia Komisji (UE) 2019/2023 <sup>(a)</sup> <sup>(b)</sup>:

<sup>(a)</sup> Dla programu »eco 40-60«.

<sup>(b)</sup> Zmian tych elementów nie uznaje się za istotne na potrzeby art. 4 ust. 4 rozporządzenia (UE) 2017/1369.

<sup>(c)</sup> Jeżeli baza danych o produktach automatycznie tworzy ostateczną treść tej rubryki, dostawca nie wprowadza tych danych.

## Tryb czuwania

Jeśli po włączeniu pralki (pokrętko wyboru programu (1)) nie uruchomisz żadnego programu ani nie wybierzesz żadnych ustawień, wyświetlacz (display) zostanie wyłączony po 5 minutach i przełączony w tryb gotowości w celu oszczędzania energii.

Wyświetlacz (display) można ponownie włączyć, obracając pokrętko wyboru programu (1). Jeżeli po zakończeniu programu nie dokona się żadnych zmian, ze względów oszczędności energii wyświetlacz (display) wyłączy się po upływie 5 minut.

$P_o$ = moc ważona w stanie wyłączenia [W]	< 0,5
$P_I$ = moc ważona w trybie czuwania [W]	< 0,5
$T_I$ = czas czuwania [min]	5,00

### INFORMACJA!

Urządzenie połączone z internetem, które znajduje się w trybie czuwania, zużywa mniej niż 2 W energii elektrycznej.

# UTYLIZACJA



Opakowanie zostało wykonane z materiałów przyjaznych dla środowiska, które można przetwarzać, utylizować lub zniszczyć bez narażania środowiska na niebezpieczeństwa. W tym celu materiały opakowaniowe zostały odpowiednio oznaczone.

Umieszczenie tego symbolu na produkcie lub jego opakowaniu oznacza, że produktu nie powinno się traktować jak normalnych odpadów domowych. Produkt należy oddać do przetworzenia do autoryzowanego punktu zbiórki odpadów elektrycznych i elektronicznych. Prawidłowa utylizacja produktu pozwoli zapobiec niekorzystnym wpływom na środowisko i zdrowie ludzi, które mogłyby mieć miejsce w przypadku nieprawidłowej utylizacji produktu. Aby uzyskać szczegółowe informacje na temat utylizacji lub przetwarzania produktu, proszę skontaktować się z właściwym organem samorządu lokalnego odpowiedzialnym za zarządzanie odpadami, zakładem utylizacji odpadów lub punktem sprzedaży, gdzie produkt został zakupiony.



# **gorenje**

GORENJE gospodinjski aparati, d.o.o. Adres: Partizanska 12, 3320 Velenje, Słowenia  
Tel.: +386 (0)3 899 10 00 Faks: +386 (0)3 899 28 00 [www.gorenje.com](http://www.gorenje.com)



885675-a1



*Zastrzegamy sobie prawo do wszelkich zmian i błędów w instrukcji obsługi.*