

**gorenje**

HR

HR

BA

**DETALJNE UPUTE  
ZA UPORABU SUŠILICE  
RUBLJA**

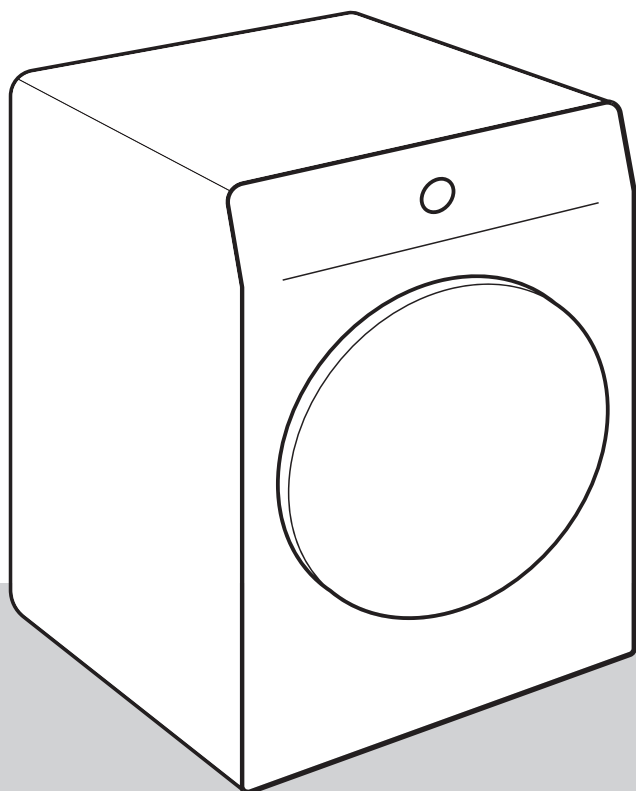

Život je danas kompliciran. Učinimo barem njegu rublja jednostavnom! Vaša nova sušilica rublja svojom će inovativnom tehnologijom i najnovijim dostignućima na području njege rublja doprinijeti pojednostavljenju vaših svakodnevnih kućanskih poslova. Tehnologija omogućuje najnježnije rukovanje bilo kojom odjećom, i s najmanjom mogućom mjerom gužvanja. Vaša sušilica rublja istovremeno je i prijazna do okoline jer je najekonomičnija u potrošnji električne energije.

Ova sušilica rublja namijenjena je isključivo uporabi u kućanstvu. Molimo vas da je ne koristite za rublje koje nije namijenjeno sušenju u sušilici rublja.

U uputama ćete opaziti simbole koji imaju sljedeće značenje:



**INFORMACIJA!**

Informacija, savjet, ideja ili preporuka



**UPOZORENJE!**

Upozorenje za opasnost



**ELEKTRIČNI UDAR!**

Upozorenje za opasnost električnog udara



**VRUĆA POVRŠINA!**

Upozorenje za opasnost vruće površine



**OPASNOST POŽARA!**

Upozorenje za požarnu opasnost



Vrlo je važno da upute iz korisničkog priručnika pažljivo pročitate.

# Sadržaj

<b>SIGURNOSNE PREDOSTROŽNOSTI .....</b>	<b>5</b>
Opasnost vruće površine .....	11
Sigurnost .....	12
<b>OPIS SUŠILICE RUBLJA .....</b>	<b>13</b>
Tehnički podaci .....	14
Ploča za upravljanje .....	15
<b>POSTAVLJANJE I PRIKLJUČENJE .....</b>	<b>17</b>
Odabir prostorije .....	17
Način postavljanja sušilice rublja .....	17
Podešavanje nožica sušilice rublja .....	20
Odvod kondenzirane vode .....	21
Priključenje na električnu mrežu .....	22
Pomicanje i ponovni transport .....	23
<b>PRIJE PRVE UPORABE .....</b>	<b>24</b>
Povezivanje uređaja s aplikacijom ConnectLife .....	25
<b>KORACI SUŠENJA (1 – 6) .....</b>	<b>27</b>
1. Korak: Pridržavajte se etiketa na rublju .....	27
2. Korak: Priprema na sušenje rublja .....	28
Uključenje sušilice rublja .....	29
Punjenje sušilice rublja .....	30
3. Korak: Odabir programa sušenja .....	31
Tabela programa .....	32
Funkcija DrySync .....	33
Daljinsko upravljanje sušilicom pomoću aplikacije .....	34
4. Korak: Odabir dodatnih funkcija .....	35
5. Korak: Upućivanje programa sušenja .....	41
6. Korak: Završetak programa sušenja .....	41
<b>PREKIDI I PROMJENE PROGRAMA .....</b>	<b>42</b>
Prekidi .....	42
Izmjena programa/funkcija .....	42
Dodavanje rublja nakon početka programa .....	42
Spremanje osobnih postavki .....	43
AdaptTech .....	43
Izbornik osobnih postavki .....	43
<b>ČIŠĆENJE I ODRŽAVANJE .....</b>	<b>44</b>
Čišćenje mrežastog filtra u vratima .....	45
Čišćenje filtra toplinske crpke .....	46
Čišćenje izmjenjivača topline .....	47
Pražnjenje posude za kondenziranu vodu .....	48
Čišćenje sušilice rublja .....	49
<b>RJEŠAVANJE PROBLEMA .....</b>	<b>50</b>
Što učiniti ...? .....	50
Tabela smetnji i grešaka u radu .....	50
Zvuci .....	53
Servisiranje .....	54

<b>SAVJETI ZA SUŠENJE I ŠTEDLJIVU UPORABU SUŠILICE RUBLJA .....</b>	<b>55</b>
<b>TABELA POTROŠNIH VRIJEDNOSTI .....</b>	<b>56</b>
9 kg .....	56
Stanje niske pripravljenosti .....	57
<b>OZNAKA ENERGETSKE UČINKOVITOSTI I INFORMACIJSKI LIST PROIZVODA .....</b>	<b>58</b>
<b>ZBRINJAVANJE .....</b>	<b>60</b>

# SIGURNOSNE PREDOSTROŽNOSTI



**Prije početka uporabe sušilice rublja obvezno pročitajte upute za uporabu.**

**Molimo vas da sušilicu rublja ne koristite ako prije toga niste pročitali i razumjeli upute za uporabu.**

Sušilicu rublja nije namijenjena za to da je koriste osobe (uključujući i djecu) koje su tjelesno ili duševno nedorasle, ili im nedostaje potrebno iskustvo i znanje. Tim osobama upute o uporabi sušilice rublja moraju dati osobe odgovorne za njihovu sigurnost.

**Upute za uporabu sušilice rublja prilagođene su različitim tipovima/modelima sušilica, stoga su u njima možda opisane i određene postavke i oprema koje vaša sušilica rublja nema.**

Maksimalni kapacitet sušenja u kg (težina suhog rublja) naveden je na natpisnoj pločici.

**Nepridržavanje uputa za uporabu, odnosno nepravilna uporaba sušilice rublja može prvesti do oštećenja na rublju ili stroju, a može doći i do ozljeda korisnika. Upute za uporabu držite spremljene negdje u blizini sušilice rublja.**

Upute za uporabu možete pogledati i na našoj internetnoj stranici [www.gorenje.com](http://www.gorenje.com).

**Sušilica rublja namijenjena je isključivo uporabi u kućanstvu.** U slučaju uporabe sušilice rublja u profesionalne ili komercijalne svrhe, odnosno u svrhe koje izlaze iz okvira uobičajene uporabe u kućanstvu, ili ako sušilicu rublja koristi osoba koja nije potrošač, garancijski rok jednak je najkraćem garancijskom roku određenom važećim zakonodavnim propisima.

Pridržavajte se uputa za pravilno postavljanje sušilice rublja Gorenje i za priključenje na vodovodnu i električnu instalaciju (pogledati poglavlje »POSTAVLJANJE I PRIKLJUČENJE«).

Sve zahvate, popravke i održavanje sušilice rublja moraju obaviti osposobljeni stručnjaci. Zbog nestručnog popravka može doći do nesreće ili greške u radu uređaja.

#### **ELEKTRIČNI UDAR!**

Da bi izbjegli možebitne opasnosti, **oštećen priključni kabel** smije zamijeniti isključivo proizvođač, njegov serviser, ili druga ovlaštena osoba.

**Sušilica rublja mora mirovati na odabranom mjestu 2 sata da se ugrije na sobnu temperaturu, prije nego je priključite na električnu mrežu.**

#### **UPOZORENJE!**

Sušilicu rublja nije dozvoljeno priključiti na električnu instalaciju koristeći vanjske daljinske naprave za upravljanje, primjerice programske satove, niti je priključiti na instalaciju koju dobavljač električne energije redovito uključuje i isključuje.

Sušilicu rublja nije dozvoljeno priključiti na električnu mrežu korištenjem produžnog kabela.

Sušilicu rublja nemojte priključivati na utičnicu namijenjenu aparatu za brijanje ili sušilu za kosu.

U slučaju kvara koristite isključivo odobrene rezervne dijelove ovlaštenih proizvođača.

U slučaju neispravnog priključenja sušilice rublja, nepravilne uporabe sušilice rublja, ili servisiranja sušilice od strane neovlaštene osobe, možebitne troškove prouzročene štete snosi uporabnik sam, i takvi troškovi nisu predmet garancije.

Uvijek koristite samo cijevi koje su priložene k sušilici rublja.

Prostorija u koju namjeravate staviti stroj za sušenje mora biti dobro provjetravana, s temperaturom između 15°C i 25°C.

Postavljanje sušilice na perilicu rublja moraju obaviti najmanje 2 osobe.

Sušilicu rublja postavite ravno i stabilno na čvrstu (betonsku) podlogu.

Sušilicu rublja ne smijete postaviti iza vrata koja se mogu zaključati, iza kliznih vrata, ili iza vrata čije šarke su na suprotnoj strani od vrata vaše sušilice rublja. Mjesto za postavljanje uređaja u prostoriji odaberite tako da bude omogućeno slobodno otvaranje vrata sušilice rublja.

Put do odvodnog otvora mora uvijek biti slobodan.

Sušilicu nemojte stavljati na tepih s dužim dlakama, jer time sprječavate nesmetano kruženje zraka.

**Zrak u okolini sušilice rublja ne smije sadržavati prašnjave čestice.**

**Prostorija u kojoj se stroj za sušenje nalazi mora biti dobro prozračivana**, da se spriječi povratno strujanje plinova, koji dolaze iz plinskih uređaja s otvorenim plamenom (primjerice kamin).

Vlakna se ne smiju nakupljati oko sušilice rublja.

Ventilacijski otvori u kućištu uređaja ili ugrađenoj konstrukciji ne smiju biti blokirani.

Sušilica rublja ne smije dodirivati zidove niti susjedne elemente.

Nakon instalacije, sušilicu nemojte upućivati u rad najmanje 24 sata. Ako je sušilicu rublja prilikom prijevoza ili servisiranja potrebno položiti na tlo, stavite je na lijevu stranu gledano od sprijeda.

U stroju za sušenje rublja ne smijete sušiti prljavo (neoprano) rublje.

Rublje na kojem su prisutne mrlje ulja, acetona, alkohola, naftnih derivata, sredstava za uklanjanje mrlja, terpentina, voska, i sredstava za uklanjanje voska, mora prije sušenja u sušilici najprije biti oprano u vrućoj vodi s praškom za pranje.

Komade rublja koji sadrže lateks, gumene dijelove, kape za tuširanje i kupanje, kao i rublje te navlake napunjene spužvastom gumom, zabranjeno je sušiti u sušilici rublja.

Omekšivače rublja i slične proizvode koristite isključivo u skladu s uputama proizvođača.

 **OPASNOST POŽARA!**

Iz džepova je potrebno izvaditi sve zapaljive predmete, kao što su primjerice upaljači ili šibice, i slično.



Rad sušilice rublja prekida se u slučaju začepljenja cijevi za kondenziranu vodu (pogledati poglavlje »PREKIDI I PROMJENA PROGRAMA/Puna posuda za kondenziranu vodu«).

Ako stroj namjeravate pomicati ili ga u zimsko vrijeme spremi u negrijanu prostoriju, morate prethodno obvezno isprazniti posudu za kondenziranu vodu.

**Filtre sušilice rublja očistite nakon svakog sušenja.** Ako ste filtre izvadili, prije ponovnog sušenja morate ih obvezno staviti natrag na njihova mjesta.

**Nemojte koristiti topila ili sredstva za čišćenje koja bi mogla oštetiti sušilicu rublja** (pridržavajte se preporuka i upozorenja proizvođača sredstava za čišćenje).

**U posudu za kondenziranu vodu nemojte nikada dodavati kemijska sredstva ili parfimirane arome** (pogledati poglavlje »OPIS SUŠILICE RUBLJA i PRAŽNJENJE POSUDE ZA KONDENZIRANU VODU«).

**Nakon završenog sušenja izvucite utikač priključnog kabela sušilice rublja iz zidne utičnice.**

**Za zagrijavanje zraka sušilica rublja koristi sustav toplinske crpke.**

**Sustav je sastavljen od kompresora i izmjenjivača topline.** Nakon upućivanja sušilice rublja, rad kompresora (šumovi protoka tekućine) odnosno pretakanje rashladne tekućine tijekom rada može biti nešto glasnije. To nije znak bilo kakvog kvara, i nema nikakav utjecaj na životni vijek sušilice rublja. Vremenom će se u radu sušilice rublja jačina tih šumova sama smanjiti.

**Garancija ne obuhvaća potrošni materijal**, manja odstupanja u boji, povećanu jačinu šumova koja je posljedice starenja i ne utječe na funkcionalnost sušilice rublja, i estetske greške na sastavnim dijelovima, koje također ne utječu na funkcionalnost i sigurnost sušilice rublja.

 **UPOZORENJE!**  
**Sigurnost djece**

**Maloj djeci nemojte dozvoliti da se igraju sušilicom rublja.**

**Djeci mlađoj od tri godine nemojte dozvoliti pristup u blizinu sušilice rublja, osim ako su cijelo vrijeme pod nadzorom.**

Djeci i kućnim životinjama onemogućite ulazak u bubanj sušilice rublja.

Prije no što zatvorite vrata sušilice rublja i uputite program sušenja, provjerite je li se u bubnju nalazi bilo što drugo osim rublja (na primjer da se slučajno nije dijete popelo u bubanj sušilice rublja i sa unutrašnje strane zatvorilo vrata).

**Uključite sigurnosnu blokadu za djecu.** Pogledati poglavlje »4. KORAK: ODABIR DODATNIH FUNKCIJA/Sigurnosna blokada za djecu«.

**Sušilica rublja izrađena je u skladu sa svim propisanim sigurnosnim standardima.**

Ovu sušilicu rublja smiju koristiti djeca starija od osam godina, kao i osobe smanjenih fizičkih, osjetilnih ili mentalnih sposobnosti, odnosno osobe s nedostatkom iskustava i znanja u rukovanju uređajem, ali samo ako uređajem rukuju pod odgovarajućim nadzorom, i ako su dobile odgovarajuće upute u vezi sa sigurnom uporabom uređaja, i ako razumiju opasnosti povezane s nepravilnim rukovanjem uređajem.

Djeci nemojte dozvoliti da koriste uređaj kao igračku.

Nemojte dozvoliti da djeca učestvuju u čišćenju i održavanju sušilice bez odgovarajućeg nadzora.

### **Opasnost vruće površine**

#### **VRUĆA POVRŠINA!**

Na višim temperaturama sušenja staklo vrata se zagrije. Pazite da se ne opečete. Djeca neka se zbog toga ne igraju u blizini stakla vrata.

**Tijekom rada stražnja strana sušilice rublja jače se zagrije. Ostavite stroj da se potpuno ohladi prije no što pokušate dodirnuti stražnju stjenku uređaja.**

Ako otvorite vrata sušilice tijekom odvijanja programa sušenja, odjeća koja se suši može biti vrlo vruća, stoga postoji opasnost da se opečete.

Program sušenja nemojte nikad zaustavljati prije završetka sušenja. Ukoliko se to iz bilo kojeg razloga ipak dogodi, budite vrlo oprezni kod vađenja rublja iz bubnja jer je vrlo vruće; rublje izvadite što je moguće brže iz bubnja i razgrnite ga, tako da se čim prije ohladi.

## Sigurnost

### **OPASNOST POŽARA!**

U sušilici rublja smijete sušiti samo rublje, oprano vodom. Ne smijete sušiti rublje oprano ili očišćeno zapaljivim sredstvima za čišćenje (primjerice benzinom, trikloretilenom, i slično), jer bi moglo doći do eksplozije.

Ako ste čistili odjeću koristeći industrijska sredstva za čišćenje odnosno kemikalije, **ne smijete ih sušiti** u sušilici rublja.

Sušilica rublja je zaštićena od pregrijavanja napravom za automatski prekid rada. Ta naprava isključuje djelovanje uređaja čim osjeti previsoku temperaturu.

Automatsko isključenje sušilice zbog pregrijavanja može se aktivirati i ako se začepi mrežasti filtar. U tom slučaju očistite filtar, pričekajte da se stroj ohladi, i zatim ga pokušajte ponovno uputiti. Ako se i dalje ne upućuje u rad pozovite servisnu službu.

Nemojte oštetiti rashladni krug.

Rashladno sredstvo R290 u ovom uređaju ekološki je prihvatljivo, ali zapaljivo i može se zapaliti ako dođe u dodir s otvorenim plamenom ili izvorima paljenja. Uređaj držite dalje od otvorenog plamena i izvora paljenja.

# OPIS SUŠILICE RUBLJA

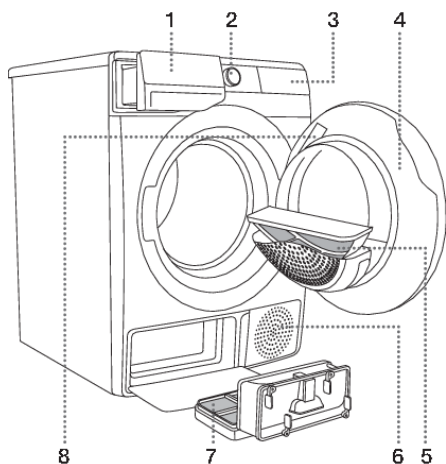

## SPRIJEDA

1. Posuda za kondenziranu vodu
2. Gumb za uključivanje/isključivanje i odabir programa
3. Upravljačka jedinica osjetljiva na dodir
4. Vrata
5. Mrežni filter
6. Otvori za zrak
7. Filter toplinske crpke
8. Tipska pločica

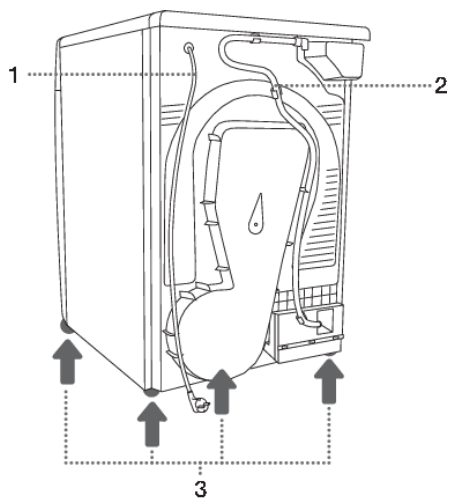

## STRAGA

1. Priključni kabel
2. Cijev za odvod kondenzirane vode
3. Podesive nožice

# Tehnički podaci

(ovisno o modelu)

Natpisna pločica s osnovnim podacima o sušilici rublja nalazi se na unutarnjoj strani vrata sušilice rublja (pogledati poglavlje »OPIS SUŠILICE RUBLJA«).

<b>Širina</b>	600 mm
<b>Visina</b>	850 mm
<b>Dubina sušilice rublja (a)</b>	625 mm
<b>Dubina sa zatvorenim vratima</b>	653 mm
<b>Dubina s otvorenim vratima (b)</b>	1134 mm
<b>Težina</b>	XX/YY kg (ovisno o modelu)
<b>Nazivni napon</b>	Pogledajte označnu pločicu
<b>Osigurač</b>	Pogledajte označnu pločicu
<b>Priključna snaga</b>	Pogledajte označnu pločicu
<b>Količina rashladnog sredstva</b>	Pogledajte označnu pločicu
<b>Vrsta hladilnoga sredstva</b>	R290
<b>Maksimalno punjenje</b>	Pogledajte označnu pločicu

Tipska pločica

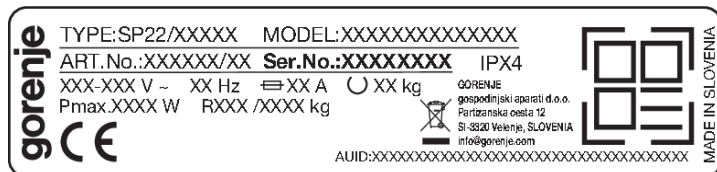

# Ploča za upravljanje

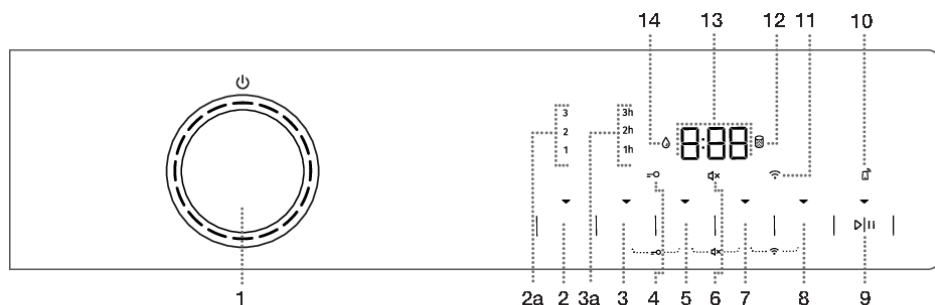

## 1 Gumb za UKLJUČIVANJE/ISKLJUČIVANJE

☺ i ODABIR PROGRAMA.  
Za **UKLJUČIVANJE** sušilice, okrenite gumb za odabir programa u bilo kojem smjeru.  
Za **ISKLJUČIVANJE** sušilice, okrenite gumb za odabir programa u položaj OFF ☺.

Za **ODABIR** programa za sušenje okrenite gumb u bilo kojem smjeru. Svijetli lampica pored odabranog programa.

## 2 EXTRA DRY (STUPANJ SUHOĆE)

Simbol svijetli kada je odabrana funkcija. Dodatne funkcije 2a (1, 2, 3) omogućuju odabir više razine suhoće i produljuju vrijeme sušenja.

## 3 ANTI CREASE (PROTIV GUŽVANJA)

Zasvijetlit će odabrano vrijeme rada funkcije.

## 3+5 Blokada za djecu UKLJUČENJE/ISKLJUČENJE

Pritisnite pozicije 3+5 i držite ih pritisnute 3 sekunde.

## 4 Osvjetljenje simbola SIGURNOSNE ZAŠTITE ZA DJECU =O

## 5 TIME DRY (VREMENSKO SUŠENJE)

Mogućnost podešavanja vremena sušenja.

## 6 Osvjetljenje simbola ISKLJUČIVANJE ZVUKA d×

## 7 DELAY END (ODGODA KRAJA PROGRAMA SUŠENJA)

Opcija za namještanje vremena kraja sušenja.

## 5+7 Zvuk UKLJUČENJE/ISKLJUČENJE

Pritisnite pozicije 5+7 i držite ih pritisnute 3 sekunde.

## 8 NATURE DRY (NIŽA TEMPERATURA)

Mogućnost sušenja na nižoj temperaturi.

## 7+8 UKLJUČIVANJE/ISKLJUČIVANJE Wi-Fi veze



Pritisnite položaje 7+8 i držite ih 3 sekunde.

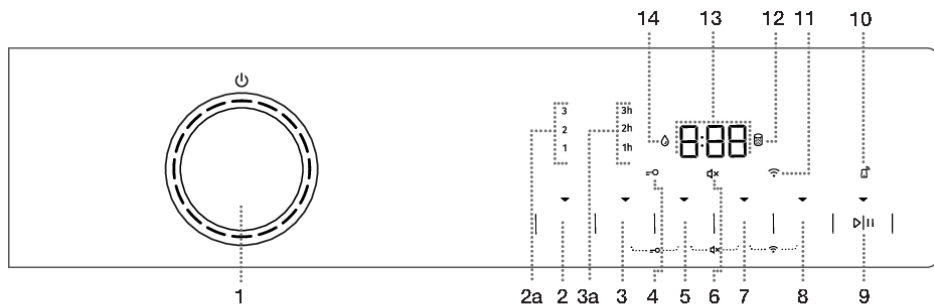

## 9 GUMB START/PREKID ▷|||

Gumb ima 4 funkcije:

- **START** – pokretanje programa sušenja (pokrenite program kratkim pritiskom na gumb);
- **PAUSE (PREKID)** – pauzirajte program sušenja (nakratko ponovno pritisnite tipku kako biste privremeno zaustavili rad uređaja);
- **SPREMANJE OSOBNIH POSTAVKI** (zadržite tipku 3 sekunde).
- Aktiviranje funkcije **REMOTE START**

Kada je uređaj uključen, indikator na gumbu svijetli.

**10** Osvjetljenje simbola **REMOTE START** 

**11** Osvjetljenje simbola **CONNECT**  (VEZA)

**12** Osvjetljenje simbola   
**OČISTITI FILTAR**

**13** Na **POKAZIVAČU (ZASLONU)** prikazuje se sljedeće:

- Dostupne funkcije;
- Preostalo vrijeme do završetka programa;
- Informacije za korisnika.

**14** Osvjetljenje simbola   
**ISPRAZNITI POSUDU ZA KONDENZIRANU VODU**



# POSTAVLJANJE I PRIKLJUČENJE



## INFORMACIJA!

Odstranite svu ambalažu. Kod uklanjanja ambalaže pazite da se ne ozlijedite, i da ne oštetite sušilicu rublja oštrim predmetom.

## Odabir prostorije

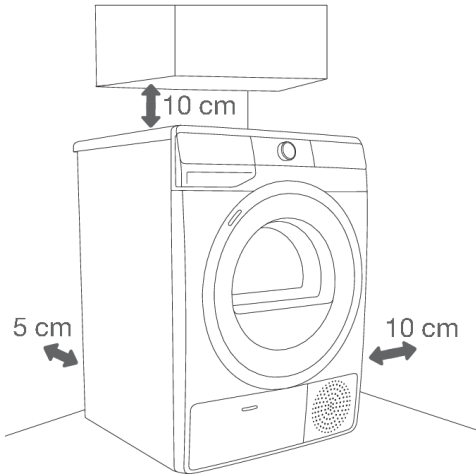

## INFORMACIJA!

Sušilica rublja ne smije dodirivati zidove ili susjedne elemente. Za optimalno djelovanje sušilice rublja preporučujemo vam da se pridržavate razmaka od zidova koji su označeni na slici. Ako se ovi minimalni razmaci ne ispoštuju može doći do pregrijavanja stroja.



## INFORMACIJA!

Ventilacijski otvori na stražnjoj strani, kao i otvori za zrak na prednjoj strani sušilice rublja moraju uvijek biti slobodni.

Prostorija u koju namjeravate staviti stroj za sušenje mora biti dobro provjetravana, s temperaturom između 15°C i 25°C. Djelovanje sušilice rublja na nižoj temperaturi okoline može prouzrokovati nastanak kondenzata u unutrašnjosti sušilice rublja. Stroj nemojte stavljati u prostoriju gdje postoji opasnost zamrzavanja. Zamrznuta voda u posudi za kondenziranu vodu i u crpki može oštetiti sušilicu rublja.

Sušilica rublja otpušta toplotu, stoga je nemojte stavljati u premalenu prostoriju jer će sušenje zbog ograničene količine zraka trajati duže.

Rasvjeta u prostoriji neka bude podesna za odgovarajuće očitavanje podataka s pokazivača na upravljačkoj ploči.

## Način postavljanja sušilice rublja

Ako imate i Gorenje sušilicu odgovarajućih (istih) dimenzija, može se postaviti na Gorenje perilicu rublja; u tom slučaju trebaju se koristiti vakuumske nožice i nosač za pričvršćivanje na zid. Umjesto toga, sušilica se može postaviti uz perilicu rublja (slike 1 i 3).

Ako imate perilicu rublja Gorenje koja je manjih dimenzija (min. dubina 545 mm) od same sušilice rublja Gorenje, morate dodatno kupiti nosač sušilice rublja (slika 2). Obavezno morate koristiti vakuumske nožice koje sprječavaju klizanje sušilice rublja.

Dodatna oprema: nosač sušilice (a), vakuumske nožice (b) (ako nisu isporučene) i nosač za pričvršćivanje na zid (c), može se kupiti u servisnom centru.

Površina na koju se smije postaviti uređaj, mora biti čista i ravna.

Perilica rublja Gorenje na koju želite namjestiti sušilicu rublja Gorenje, mora biti sposobna izdržati težinu sušilice rublja Gorenje (pogledati poglavlje »OPIS SUŠILICE RUBLJA/Tehnički podatci«).

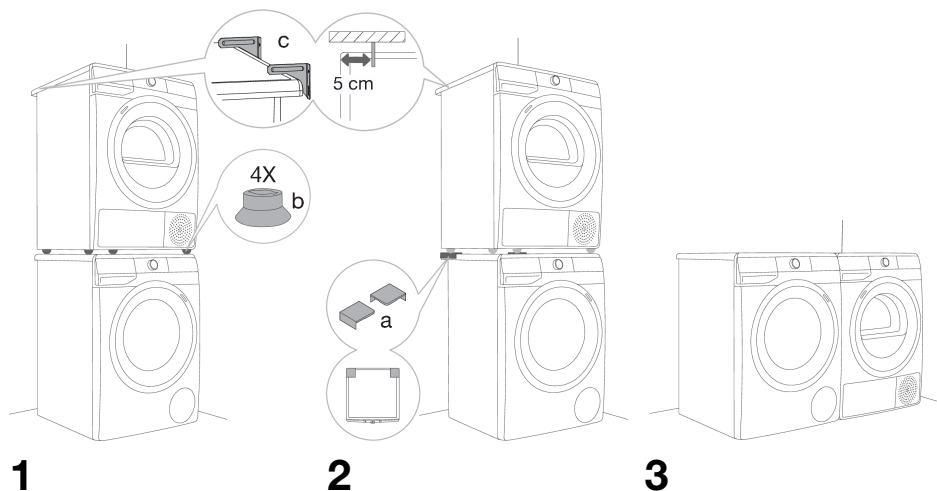

### ☛ INFORMACIJA!

Postavljanje sušilice na perilicu rublja moraju obaviti najmanje 2 osobe.

### Otvaranje vrata sušilice rublja (pogled odozgo)

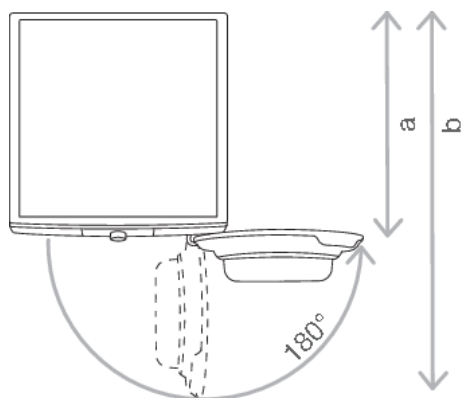

Pogledati poglavlje »OPIS SUŠILICE RUBLJA/Tehnički podatci«.

a = 625 mm

b = 1134 mm

**⚠ UPOZORENJE!**

Sušilicu rublja ne smijete postaviti iza vrata koja se mogu zaključati, iza kliznih vrata, ili iza vrata čije šarke su na suprotnoj strani od vrata vaše sušilice rublja. Mjesto za postavljanje uređaja u prostoriji odaberite tako da bude omogućeno slobodno otvaranje vrata sušilice rublja.

**⚠ UPOZORENJE!**

Sušilicu nemojte stavljati na tepih s dužim dlakama, jer time sprječavate nesmetano kruženje zraka.

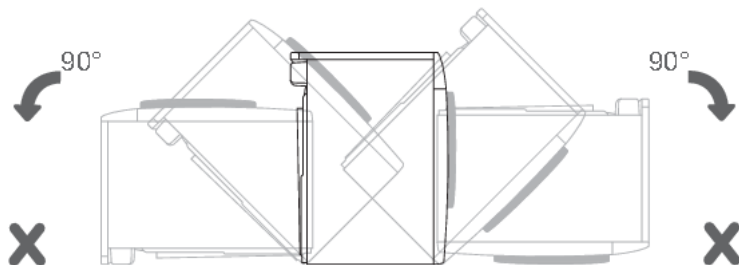
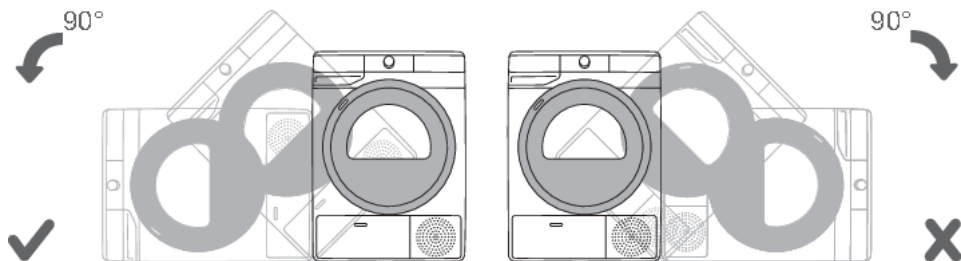

**💡 INFORMACIJA!**

Nakon instalacije, sušilicu nemojte upućivati u rad najmanje 24 sata. Ako je sušilicu rublja prilikom prijevoza ili servisiranja potrebno položiti na tlo, stavite je na lijevu stranu gledano od sprijeda.

## Podešavanje nožica sušilice rublja

Sušilicu rublja ručno izravnavajte uzdužno i poprečno okretanjem podesivih nožica. Nožice omogućuju izravnavanje +/- 1 cm. Pri tome koristite libelu i kijuč br. 22.

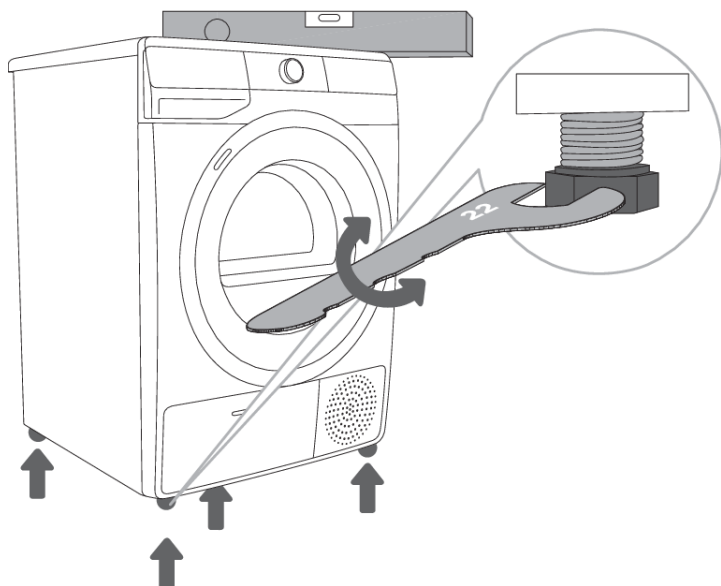

### **INFORMACIJA!**

Tlo na kojem stoji sušilica mora imati betonsku podlogu, i mora biti suho i čisto, inače bi se sušilica mogla pomicati. Očistite i donju površinu podesivih nožica.

### **INFORMACIJA!**

Sušilicu rublja mora stajati vodoravno i stabilno na čvrstoj podlozi.

### **INFORMACIJA!**

Uzrok za vibracije, pomicanje sušilice po prostoriji i glasno djelovanje može biti nepravilno ugađanje podesivih nožica. Neispravno ugođene i izravnanane podesive nožice nisu predmet garancije.

### **INFORMACIJA!**

Ponekad se prilikom rada stroja pojave i neobični ili jači šumovi koji su za stroj neobičajeni, i koji su također najčešće posljedica neispravnog postavljanja.

## Odvod kondenzirane vode

Kontrolna lampica tijekom sušenja upozorava ((na pokazivaču svijetli simbol  (14)), da je posuda za kondenziranu vodu puna i da je treba isprazniti.

Pražnjenje posude za kondenziranu vodu zbog pune posude možete izbjeći tako da cjevčicu za odvod kondenzata na stražnjoj strani stroja provedete neposredno u izljev.

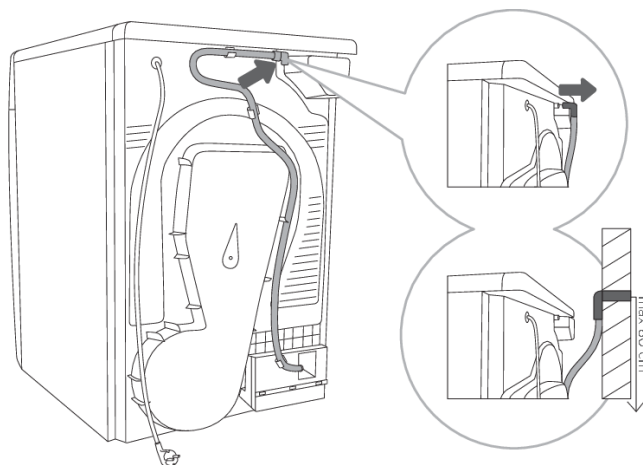

**1** Izvadite cijev iz nastavka na stražnjoj strani stroja (lijevo ispod pokrova).

**2** Cijev provedite u odvod koji smije biti na visini maksimalno 80 cm od tla.



### INFORMACIJA!

Ako cjevčicu za odvod kondenzirane vode namjeravate provesti u odvod, pobrinite se da cijev bude dobro pričvršćena. Time ćete spriječiti moguće istjecanje vode, što bi moglo prouzročiti neočekivanu štetu.



### UPOZORENJE!

Uvijek koristite samo cijevi koje su priložene k sušilici rublja.

## Priključenje na električnu mrežu

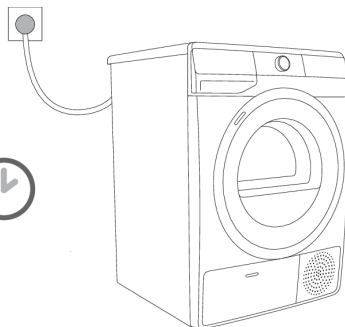
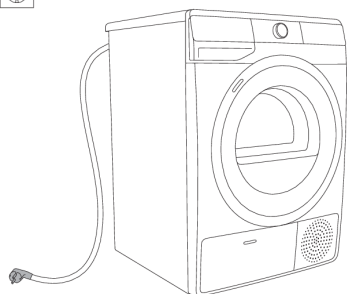

### **ELEKTRIČNI UDAR!**

Kod prvog postavljanja neka sušilica rublja bude na odabranom mjestu 2 sata prije nego što je priključite na električnu mrežu, jer je to vrijeme potrebno da se sušilica rublja stabilizira.

Sušilicu rublja priključite na uzemljenu električnu utičnicu. Nakon završene instalacije zidna utičnica mora biti slobodno dostupna i mora biti opremljena kontaktom za uzemljenje (u skladu s valjanim propisima).

Podatci o vašoj sušilici rublja nalaze se na tipskoj pločici (pogledati poglavlje »OPIS SUŠILICE RUBLJA/Tehnički podatci«).



### **ELEKTRIČNI UDAR!**

Preporučujemo uporabu prenaponske zaštite (overvoltage protection) za zaštitu od udara groma.



### **UPOZORENJE!**

Sušilicu rublja nije dozvoljeno priključiti na električnu mrežu korištenjem produžnog kabela.



### **INFORMACIJA!**

Sušilicu rublja nemojte priključivati na utičnicu namijenjenu aparatu za brijanje ili sušilu za kosu.



### **INFORMACIJA!**

Popravke i održavanje kod kojih je u pitanju sigurnost ili kapacitet stroja, moraju također obaviti osposobljeni stručnjaci.



### **INFORMACIJA!**

Oštećen priključni kabel smije zamijeniti samo ovlaštena osoba proizvođača.

## Pomicanje i ponovni transport

Nakon svakog sušenja u sušilici rublja ostane manja količina kondenzirane vode. Uključite sušilicu rublja i odaberite jedan od programa, te ostavite sušilicu rublja da radi približno pola minute. Tako ćete izbaciti preostalu vodu i izbjegli možebitna oštećenja sušilice rublja tijekom transporta.

U slučaju ležećeg prenošenja ili transporta sušilicu rublja nagnite na lijevu stranu.



### **ELEKTRIČNI UDAR!**

**Nakon transporta, a prije priključenja na električnu instalaciju, sušilica rublja mora mirovati najmanje 2 sata. Montažu i priključenje mora obaviti za to osposobljena osoba.**



### **INFORMACIJA!**

Ako se prenošenje ili transport nisu odvijali u skladu s uputama, prije ponovnog upućivanja u rad sušilica rublja mora mirovati 24 sata.

U suprotnom može doći do kvara na sustavu toplinske crpke, koji nije predmet garancije.

Pazite da ne oštetite rashladni sustav (pogledati poglavlje »POSTAVLJANJE I PRIKLJUČENJE/Postavljanje sušilice rublja«).



### **ELEKTRIČNI UDAR!**

**Prije priključenja sušilice rublja pažljivo proučite ove upute za uporabu. Popravci oštećenja ili kvarova, odnosno reklamacija koje su posljedica nepravilnog priključenja ili rukovanja uređajem izuzeti su iz garancije.**



### **INFORMACIJA!**

Remen smije zamijeniti isključivo proizvođačev ovlaštenu servisera koji ima na raspolaganju originalan rezervni dio s oznakom OPTIBELT EPH 1906, šifra 104265; OPTIBELT 8 EPH 1941, šifra 160165; POLY-V 7PH 1956 HUTCHINSON, šifra 562038; HUTCHINSON 8 PHE 1942, šifra 270313 (ovisno o modelu).

# PRIJE PRVE UPORABE

Provjerite je li sušilica rublja isključena iz električne instalacije, a zatim otvorite vrata tako da lijevu stranu vrata povučete prema sebi (slike 1 i 2).

Prije prve uporabe očistite bubanj sušilice rublja mekom vlažnom pamučnom krpom i vodom (slika 3).

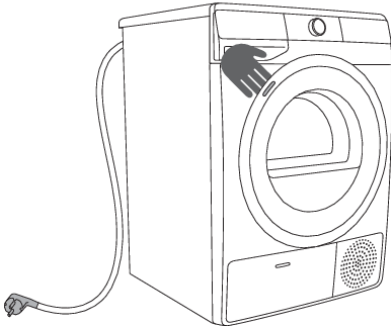

1

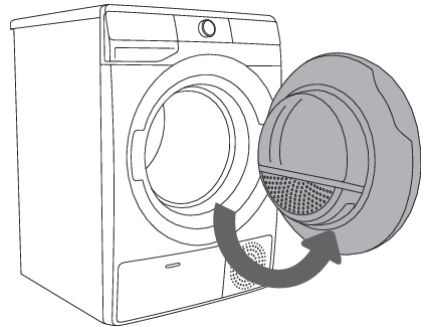

2



3



## UPOZORENJE!

Nemojte koristiti topila niti sredstva za čišćenje koja bi mogla oštetiti sušilicu rublja (pridržavajte se preporuka i upozorenja proizvođača sredstava za čišćenje).



# Povezivanje uređaja s aplikacijom ConnectLife

**ConnectLife** je pametna kućna platforma koja povezuje ljude, uređaje i usluge. Aplikacija **ConnectLife** uključuje napredne digitalne usluge i bezbrižna rješenja koja korisnicima omogućuju praćenje i upravljanje uređajima, primanje obavijesti s pametnog telefona i ažuriranje softvera (podržane značajke mogu se razlikovati ovisno o vašem uređaju i regiji/zemlji u kojoj se nalazite).

Za povezivanje pametnog uređaja potrebna vam je kućna Wi-Fi mreža (podržane su samo 2,4 GHz mreže) i pametni telefon s aplikacijom **ConnectLife**.



Za preuzimanje **ConnectLife** aplikacije, skenirajte QR kod ili potražite **ConnectLife** u omiljenoj trgovini aplikacija.

1. Instalirajte aplikaciju **ConnectLife** i kreirajte račun.
2. U aplikaciji **ConnectLife**, idite na izbornik »Dodaj uređaj« i odaberite odgovarajuću vrstu uređaja. Zatim skenirajte QR kod (možete ga pronaći na natpisnoj pločici uređaja; također možete ručno unijeti AUID/SN broj).
3. Aplikacija vas zatim vodi kroz cijeli proces povezivanja uređaja s pametnim telefonom.
4. Nakon uspješnog povezivanja, uređajem se može upravljati daljinski putem mobilne aplikacije.

## Korisni savjeti za vaš pametni uređaj



### Gdje pronaći QR kod za uređaje koje aplikacija zahtijeva tijekom postupka instalacije?

QR kod možete pronaći na jamstvenom listu i na natpisnoj pločici uređaja.

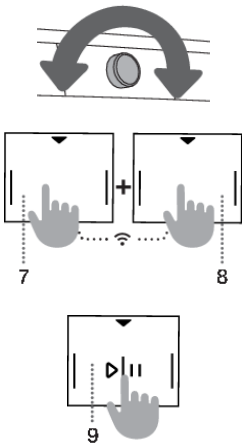
### Kako omogućiti Wi-Fi na uređaju?



Provjerite je li uređaj uključen; gumb za odabir programa može biti u bilo kojem položaju. Zatim učinite sljedeće:

- U aplikaciji **ConnectLife** otvorite izbornik za dodavanje uređaja.
- Slijedite upute u aplikaciji **ConnectLife**, gdje ćete upariti telefon i uređaj i dodati uređaj u kućnu Wi-Fi mrežu.
  - Odaberite vrstu uređaja.
  - Skenirajte QR kod (nalazi se na jamstvenom listu ili natpisnoj pločici vašeg uređaja).
- Na proizvodu:
  - Istodobno pritisnite položaje (7+8). Počet će odbrojavanje 3-2-1 i **OFF** će se pojaviti na uređaju.
  - Pritisnite gumb (8) za uključivanje Wi-Fi; na zaslonu će se prikazati .
  - Pritisnite položaj (9) START/PAUZA ▷||.  će se pojaviti na uređaju.
  - Ponovno pritisnite položaj (9) START/PAUZA ▷||. Na uređaju će započeti 5-minutno odbrojavanje.

- U aplikaciji **ConnectLife** upute će vas voditi kroz postupak unosa odgovarajućih podataka za povezivanje vašeg uređaja s kućnom mrežom.



## Kako omogućiti daljinsko pokretanje uređaja?

Podesite gumb za odabir programa na **ConnectLife/REMOTE CONTROL** (daljinsko pokretanje).

Pritisnite (9) gumb START/PAUZA (vrata moraju biti zatvorena).

## Kako dodati korisnika?



Provjerite je li uređaj uključen; gumb za odabir programa može biti u bilo kojem položaju. Zatim učinite sljedeće:

- U aplikaciji **ConnectLife** otvorite izbornik za dodavanje uređaja.
- Slijedite upute u aplikaciji **ConnectLife** gdje ćete upariti telefon i uređaj.
  - Odaberite vrstu uređaja.
  - Skenirajte QR kod (nalazi se na jamstvenom listu ili natpisnoj pločici vašeg uređaja).
- Na proizvodu:
  - Istodobno pritisnite položaje (7+8). Počet će odbrojavanje 3-2-1 i  će se pojaviti na uređaju.
  - Pritisnite gumb (8); na zaslonu će se prikazati .
  - Pritisnite gumb (9) START/PAUZA  $\triangleright$ . Na uređaju će početi odbrojavanje od 3 minute.
- Nakon toga možete dovršiti i potvrditi postavku u aplikaciji.

## Kako ukloniti korisnike (UnPair)?

Provjerite je li uređaj uključen; gumb za odabir programa može biti u bilo kojem položaju. Zatim učinite sljedeće:

Na proizvodu:

- Istodobno pritisnite položaje (7+8). Počet će odbrojavanje 3-2-1 i  će se pojaviti na uređaju.
- Više puta pritisnite (8); dok se na zaslonu ne prikaže .
- Pritisnite gumb (9) START/PAUZA  $\triangleright$ . Na uređaju će početi odbrojavanje od 1 minute.



### INFORMACIJA!

Ovaj korak uklonit će sve aktivne korisnike uređaja. Ako želite ponovno upravljati uređajem na daljinu, morat ćete ponoviti postupak dodavanja korisnika .

## Koji Wi-Fi ruter se može koristiti?

Podržane su samo mreže frekvencije od 2,4 GHz. Ako aplikacija **ConnectLife** ne može pronaći vašu lokalnu mrežu tijekom postupka uspostavljanja veze, provjerite sljedeće:

- radi li vaš usmjernik na frekvenciji od 2,4 GHz,
- je li vaša mreža skrivena i
- je li vaš signal dovoljno jak.

## Imate li još pitanja?























Posjetite nas na [www.connectlife.io](http://www.connectlife.io) ili nas kontaktirajte na [hello@connectlife.io](mailto:hello@connectlife.io).

## Daljinska nadogradnja softvera

Provjerite opcije ažuriranja softvera u aplikaciji **ConnectLife**.

# KORACI SUŠENJA (1 – 6)

## 1. Korak: Pridržavajte se etiketa na rublju

<b>Uobičajeno pranje;</b> <b>Osjetljivo rublje</b>			
	Maks. temperatura pranja 95 °C		Maks. temperatura pranja 40°C
	Ručno pranje		
	Maks. temperatura pranja 60°C		Maks. temperatura pranja 30°C
	Pranje nije dozvoljeno		
<b>Izbjeljivanje</b>			
	Izbjeljivanje u hladnoj vodi		Izbjeljivanje nije dozvoljeno
<b>Pranje u čistionici</b>			
	Kemijsko čišćenje svim sredstvima		Petrolej R11, R113
	Kemijsko čišćenje u kerozinu, u čistom alkoholu i u R113		Kemijsko čišćenje nije dozvoljeno
<b>Glačanje</b>			
	Vruće glačanje maks. 200°C		Vruće glačanje maks. 110°C
	Vruće glačanje maks. 150°C		Glačanje nije dozvoljeno
<b>Sušenje</b>			
	Prostrate na ravnu podlogu		Visoka temp.
	Objesite mokro		Niska temp.
	Objesite		Sušenje u sušilici rublja nije dozvoljeno

## 2. Korak: Priprema na sušenje rublja

1. Sortirajte rublje po vrsti i debljini tkanine (pogledati TABELU PROGRAMA).
2. Zatvorite gumbe i patentne zatvarače, zavežite trake, a džepove preokrenite prema vani.
3. Vrlo osjetljivo rublje i manje komade rublja stavite u namjensku tekstilnu vrećicu (namjensku tekstilnu vrećicu možete dodatno kupiti.)

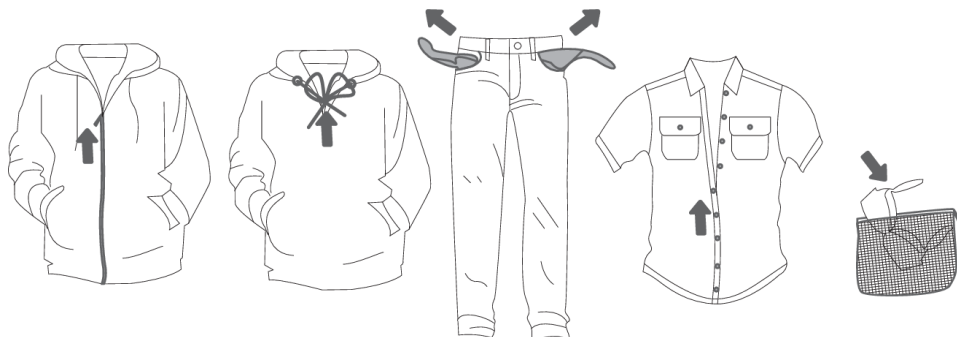

**Ne preporučujemo sušenje rublja od posebno osjetljivih tkanina, koje bi moglo promijeniti oblik. Budući da bi moglo doći do oštećenja materijala, zabranjeno je sušiti sljedeće vrste rublja:**

- kožna odjeća i drugi proizvodi od kože,
- voštana ili na neki drugi način obrađena odjeća,
- odjeća s većim drvenim, plastičnim ili metalnim dijelovima,
- odjeća sa šljokicama,
- odjeća s metalnim dijelovima koji su podložni hrđanju.

## Uključenje sušilice rublja

Priključnim kabelom priključite sušilicu rublja na električnu mrežu.

Za uključivanje sušilice okrenite gumb za odabir programa (1) u bilo koji položaj (slika 1).

**Kod određenih modela** osvijetli se i bubanj sušilice rublja (slika 2).

(Lampica u bubnju sušilice rublja nije podesna za bilo kakvu drugu uporabu.)



### INFORMACIJA!

Lampicu u bubnju sušilice rublja može zamijeniti samo proizvođač, serviser, ili neka druga ovlaštena osoba.

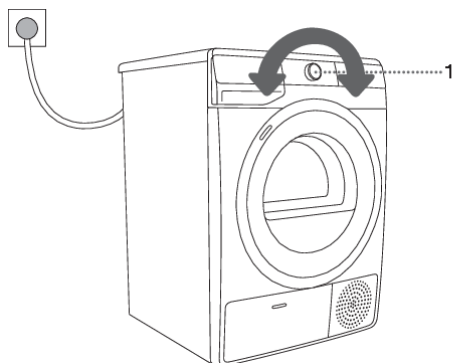

1

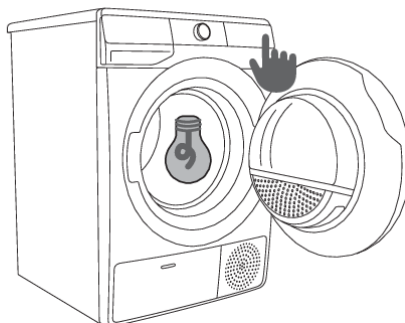

2

## Punjenje sušilice rublja

Otvorite vrata sušilice rublja povukavši ih k sebi na lijevoj strani vrata (slika 1).

Rublje stavite u bubanj (prije toga se uvjerite da je bubanj prazan) (slika 2).

Zatvorite vrata sušilice rublja (slika 3).

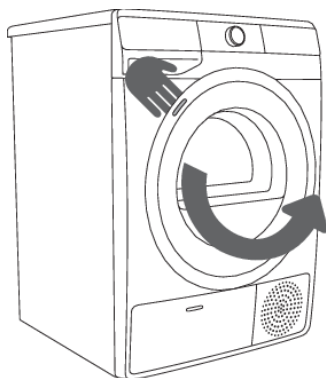

1

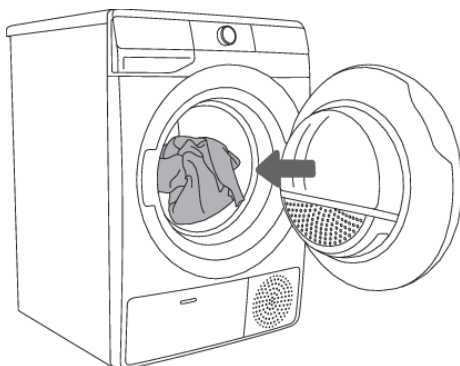

2

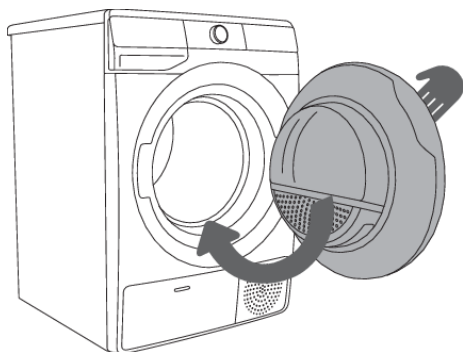

3

### INFORMACIJA!

U sušilicu rublja nemojte stavljati neocijeđeno rublje (preporučljivi minimalni okretaji centrifuge: 800 okr./min).

Bubanj ne smijete preopterećivati! Pogledajte TABELU PROGRAMA i pridržavajte se nazivne količine punjenja koja je navedena na tipskoj natpisnoj pločici.

Ako je bubanj sušilice rublja prepun, rublje će nakon završetka sušenja biti zgužvano, možda i neravnomjerno osušeno.

 **INFORMACIJA!**

Ukoliko želite sušiti veće komade rublja (posteljinu, ručnike, stolnjake, ...), najprije ih rastresite, a zatim ih složite u bubanj sušilice rublja.

### 3. Korak: Odabir programa sušenja

Odaberite **program** okretanjem gumba za odabir programa (1) u bilo kojem smjeru (ovisno o vrsti rublja i željenoj razini suhoće). Pogledajte TABLICU PROGRAMA.



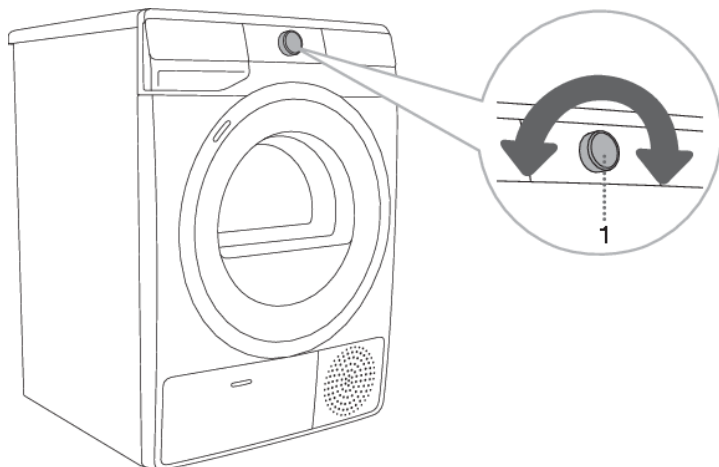

















Svijetli signalna lampica pored odabranog programa.







 **INFORMACIJA!**

Gumb za odabir programa (1) ne okreće se automatski tijekom trajanja programa.

## Tabela programa

Program Stupanj suhoće		Maks. punjenje	Opis programa
<b>Cotton (Pamuk)</b>			
	Storage (Za ormar)	9 kg	Program se koristi za deblje neosjetljivo pamučno rublje koje je nakon sušenja suho, i može se složiti u ormar.
	Standard* □	9 kg	Ovaj program koristite za deblje neosjetljivo pamučno rublje približno iste debljine. Nakon sušenja bit će suho.
	Iron (Vlažno za glačanje)	9 kg	Program se koristi za neosjetljivo pamučno rublje koje je nakon sušenja podesno za glačanje.
	Mix  (Miješano rublje)	3,5 kg	Program se koristi za istodobno sušenje pamučnog i sintetičkog rublja. <b>NATUREDRY</b>  sušenje na nižoj temperaturi koja je ugodnija za vaše rublje.
	Synthetic (Sintetika)	3,5 kg	Program se koristi za sušenje sintetičkih i miješanih tkanina.
	Wool (Vuna)	2 kg	Kratak program je namijenjen rastresitosti odjeće od vune i svile, koju je potrebno do kraja osušiti po uputama proizvođača odjeće.
	Bedding (Posteljina)	5 kg	Program se koristi za veće komade rublja koji su nakon sušenja suhi. Prilagođeno okretanje bubnja sprječava prepletenost rublja.
	<b>Time (Vremenski programirano sušenje)</b>	4 kg	Program se koristi za neosjetljivo rublje koje je još malo vlažno i potrebno ga je osušiti do kraja. Na vremenskom programu preostala vlažnost ne određuje se automatski. Ako je rublje nakon završenog sušenja još vlažno ponovite program, a ako je rublje previše suho i zbog toga zgužvano te grubo na dodir, bilo je odabrano predugačko vrijeme sušenja.
	Baby  (Dječja odjeća)	4 kg	Program se koristi za sušenje dječje odjeće. Odjeća osušena na ovom programu je uobičajeno normalno suha. <b>NATUREDRY</b>  sušenje na nižoj temperaturi koja je ugodnija za vaše rublje.
	Sensitive  (Osjetljivo)	1 kg	Program se koristi za vrlo osjetljivo rublje od sintetičkih vlakana, i nakon sušenja može ostati još malo vlažno. Preporučujemo uporabu namjenske tekstilne vrećice. <b>NATUREDRY</b>  sušenje na nižoj temperaturi koja je ugodnija za vaše rublje.
	Shirts  (Košulje)	2 kg	Program se koristi za sušenje košulja i bluza. Prilagođeno okretanje bubnja sprječava gužvanje rublja. <b>NATUREDRY</b>  sušenje na nižoj temperaturi koja je ugodnija za vaše rublje.
	Sports  (Športska odjeća)	3 kg	Program se koristi za odjeću s membrano, za športsku odjeću iz miješanih materijala, te za tkanine koje dišu



Program Stupanj suhoće	Maks. punjenje	Opis programa
		<b>NATUREDRY</b>  sušenje na nižoj temperaturi koja je ugodnija za vaše rublje.
 <b>Fast 89'</b> (Brzi program 89')	4 kg	Program je pogodan za manje količine odjeće koju želite osušiti brzo i učinkovito.
 <b>Extra Hygiene</b>	4 kg	Dulji program sušenja i pregrijavanje tkanine rezultira višom temperaturom sušenja (iznad 60 °C), što smanjuje količinu mikroba i alergena na odjeći. Ovaj program sušenja ne smije se koristiti za osjetljivu odjeću i odjeću koja nije prikladna za sušenje u sušilici rublja.
 <b>Remote control</b> (Daljinsko upravljanje)		Koristite program Daljinskog upravljanja za daljinsko upravljanje uređajem (pomoću telefona). Možete odabrati sve dostupne programe uređaja (pogledajte poglavlja »PRIJE PRVE UPORABE/Podešavanje prvog povezivanja uređaja s Wi-Fi mrežom« i »KORACI PRANJA/1–6/ Korak 3: Daljinsko upravljanje sušilicom pomoću aplikacije«).

\* Standardni program za pranje pamučnog rublja u skladu s trenutno važećom Uredbom (EU) 392/2012

) Kao što je ispitano u laboratoriju proizvođača; usporedba između **NATUREDRY** programa sušenja i uobičajenog programa sušenja s toplinskom pumpom.

U slučaju kada vaše rublje nije osušeno do željenog stupnja suhoće, koristite dodatne funkcije, odnosno upotrijebite neki drugi odgovarajući program.

## Funkcija DrySync

Funkcija **DrySync** omogućuje komunikaciju između perilice i sušilice. Kada perilica završi ciklus pranja, na sušilici se automatski pojavljuje predloženi program sušenja, na temelju programa pranja koji je korišten. Ovu funkciju možete aktivirati ili deaktivirati samo u mobilnoj aplikaciji **ConnectLife**. Animacija na gumbu za odabir programa označit će da je funkcija aktivirana i  će se istodobno pojaviti na uređaju. Funkcija **DrySync** može raditi samo između dva spojiva uređaja iste marke.

## Daljinsko upravljanje sušilicom pomoću aplikacije

### **INFORMACIJA!**

Pogledajte poglavlje KORACI SUŠENJA (1–6) i pridržavajte se koraka 1 i 2.

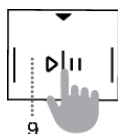

Na proizvodu:

1. Zatvorite vrata sušilice.
2. Zakrenite gumb za odabir programa u položaj **ConnectLife/REMOTE CONTROL** (daljinsko upravljanje).
3. Pritisnite položaj (9) START/PREKID. Indikator daljinskog upravljanja **REMOTE START**  bit će aktiviran.

Uređaj prelazi u stanje pripravnosti. Uređajem se zatim može daljinski upravljati sljedeća 24 sata ili dok se vrata uređaja ne otvore. Otvaranje vrata uređaja onemogućit će **REMOTE CONTROL** (ConnectLife).

Nastavite rukovati uređajem u aplikaciji **ConnectLife**, gdje možete birati između nekoliko opcija (odabir, pokretanje, praćenje i zaustavljanje programa, između ostalih dodatnih postavki)

### **INFORMACIJA!**

Proces sušenja može se kontrolirati/nadzirati iz aplikacije.

### **INFORMACIJA!**

Rad sušilice rublja može se prekinuti ili zaustaviti putem aplikacije odabirom STOP/PREKID ili otvaranjem vrata sušilice rublja.

### **INFORMACIJA!**

Uređajem možete upravljati i s telefona ako niste povezani s istom Wi-Fi mrežom kao i uređaj (telefon treba samo aktivnu internetsku vezu). To znači da uređajem možete upravljati i kada ste izvan kuće.

### **INFORMACIJA!**

Uređajem možete upravljati pomoću više uređaja. Možete upravljati i pratiti rad uređaja bilo kojim telefonom spojenim na uređaj, bez obzira na to koji je korisnik pokrenuo postupak sušenja. Uređaj se može spojiti na/upravljati istodobno pomoću nekoliko **ConnectLife**  korisničkih računa.

### **INFORMACIJA!**

Nakon što pokrenete uređaj pomoću telefona, osoba koja se nalazi pored uređaja može preuzeti i ručno isključiti ili upravljati uređajem; aplikacija će vas o tome obavijestiti. U tom slučaju, daljinsko upravljanje uređajem pomoću telefona više nije moguće. Želite li ponovno upravljati uređajem pomoću telefona, trebate ponoviti sve potrebne korake.

## 4. Korak: Odabir dodatnih funkcija



### INFORMACIJA!

Aktivirajte/deaktivirajte funkcije pritiskom na željenu funkciju (prije pritiska na (9) gumb START/PREKID ▷||).

Podesite postavke pritiskom na odgovarajući funkcijski gumb (neposredno prije pritiska na (9) gumb START/PREKID ▷||).

Funkcije koje se na odabranom programu sušenja mogu mijenjati, djelomično su osvjetljene.

Određene postavke na određenim programima nije moguće birati, na što će vas upozoriti neosvijetljena postavka i pulsirajuća lampica prilikom pritiska (pogledati TABELU FUNKCIJA).

Opis funkcijskih indikatora za odabrani program sušenja:

- **Osvijetljene** (Osnovna/unaprijed određena postavka);
- **Djelomično osvjetljene** (Funkcije koje se ne mogu mijenjati) i
- **Neosvijetljene** (Funkcije koje nije moguće birati).

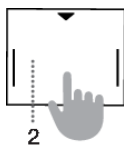
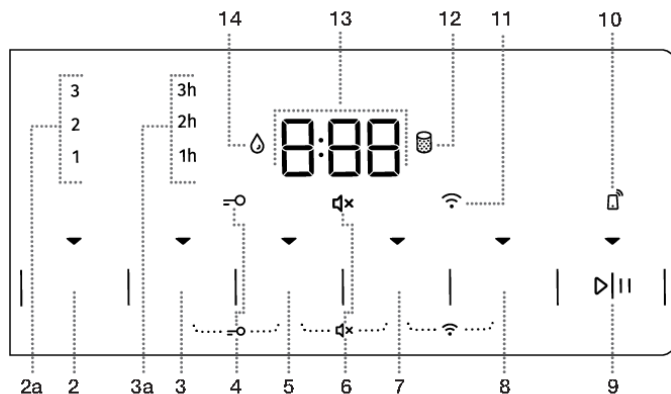

### EXTRA DRY (STUPANJ SUHOĆE)

Pritisnite (2) **EXTRA DRY** (STUPANJ SUHOĆE) za podešavanje (povećanje) stupnja suhoće i trajanja sušenja. Ova postavka može se podesiti prije početka procesa sušenja. Nakon završetka programa sušenja, ova funkcija se ne pohranjuje osim ako je isti program s istim postavkama korišten 3 puta zaredom (u tom slučaju, aktivirana je funkcija **ADAPTTECH**).

Dostupna su tri viša stupnja suhoće i vrijeme sušenja. Dodatne funkcije (2a) (1, 2, 3) omogućuju odabir višeg stupnja suhoće uz produženje vremena sušenja. Svijetlit će lampica na odabranom načinu sušenja.

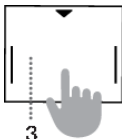

### ANTI CREASE (PROTIV GUŽVANJA)

Ako rublje ne izvadite iz sušilice odmah nakon završetka programa sušenja, preporučujemo uporabu funkcije (3) **ANTI CREASE** (PROTIV GUŽVANJA). Ovu funkciju trebate odabrati prije početka postupka sušenja.

Pritisnite (3) **ANTI CREASE** (PROTIV GUŽVANJA) za odabir između 1h, 2h i 3h trajanja (3a) ili deaktiviranje ove funkcije. Kad otvorite vrata sušilice nakon završetka programa sušenja, funkcija se automatski deaktivira. Funkcija se također deaktivira ako pritisnete (9) **START/PREKID** ▷|| nakon završetka programa.

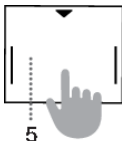

### TIME DRY (VREMENSKO SUŠENJE)

Pritiskom na (5) **TIME DRY** (VREMENSKO SUŠENJE), moguće je podesiti vrijeme sušenja na Vremenski programirano sušenje. Zasljetit će indikator odabrane funkcije. Vrijeme početka je 0:30, pri svakom pritisku vrijeme se povećava za 15 min. Maksimalno vrijeme sušenja je 4:00 h.

Za resetiranje (zaustavljanje) podešenog vremena sušenja pritisnite tipku (5) **TIME DRY** (VREMENSKO SUŠENJE) i držite tri sekunde.

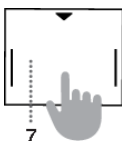

### DELAY END (ODGODA KRAJA PROGRAMA SUŠENJA)

Pritisnite položaj (7) **DELAY END** (ODGODA KRAJA PROGRAMA SUŠENJA) kako biste odgodili vrijeme završetka sušenja do 24 sata.

Ako pritisnete bilo koju tipku (osim **DELAY END** i **START/PREKID**) dok podešavate funkciju **DELAY END** (ODGODA KRAJA PROGRAMA SUŠENJA), onda će se **DELAY END** resetirati. Stoga, prije podešavanja funkcije **DELAY END**, prvo trebate podesiti sve ostale željene funkcije.

Postavljanje postavki:

- Odaberite željeni program i dodatne funkcije.
- Pritisnite položaj (7) **DELAY END** (ODGODA KRAJA PROGRAMA SUŠENJA) kako biste aktivirali funkciju.
- Nekoliko puta pritisnite ovaj položaj kako biste namjestili željeno vrijeme kraja programa (s koracima od 30 minuta do 6 sati i s jednosatnim koracima nakon toga, do 24 sata).
- Funkcija se aktivira kad je (9) **START/PREKID** ▷||.

Sušilica počinje odbrojavati vrijeme. Kada odbrojanje dosegne vrijeme trajanja programa sušenja (npr. 2:30), program sušenja pokreće se automatski.

Za zaustavljanje ili promjenu odgode završetka sušenja, okrenite gumb za odabir programa sušenja (1) u položaj **OFF** ☐ najmanje 1 sekundu. Kad sljedeći put uključite sušilicu, možete podesiti novo vrijeme odgode završetka sušenja.

Za brzo otkazivanje odgode kraja programa, pritisnite (7) **DELAY END** (ODGODA KRAJA PROGRAMA SUŠENJA) i držite 3 sekunde. Program sušenja započinje odmah.

Primjer postavki funkcije:

Ako želite da program sušenja završi u 6:00 ujutro, a sada je 21:00, namjestite **DELAY END** (ODGODA KRAJA PROGRAMA SUŠENJA) na 9 sati.

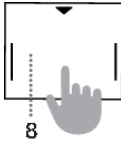

### **NATURE DRY** (NIŽA TEMPERATURA)

Pritisnite (8) **NATURE DRY**  (NIŽA TEMPERATURA) kako biste odabrali sušenje na nižoj temperaturi koje je ugodnije za vaše rublje.

Sušenje rublja na nižoj temperaturi od uobičajene kako bi se smanjila mogućnost skupljanja. Tijekom procesa sušenja, temperatura se smanjuje pomoću precizne kontrole rada toplinske pumpe i dodatnog temperaturnog senzora. Stoga skupljanje odjeće na ovom programu može biti i do 50 % niže nego kod uobičajenog sušenja pri uobičajenoj temperaturi sušenja (ovisno o odjeći i vrsti tkanine).

Program je namijenjen odjeći koja se može sušiti u sušilici.



### **INFORMACIJA!**

Određene postavke na određenim programima nije moguće birati, na što će vas upozoriti zvučni signal i bljeskajuća lampica (pogledati TABELU DODATNIH FUNKCIJA).

## POSTAVKE POMOĆU KOMBINACIJE DVAJU GUMBA ISTODOBNO PRITISNUTIH

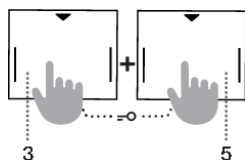
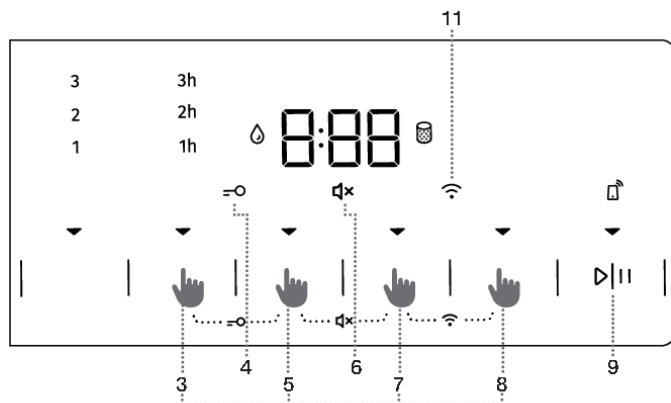

### SIGURNOSNA BLOKADA (ZAŠTITA ZA DJECU)

Za aktivaciju ili deaktivaciju dječje blokade, istodobno pritisnite tipke (3) **ANTI CREASE** (PROTIV GUŽVANJA) i (5) **TIME DRY** (VREMENSKO SUŠENJE) i držite ih najmanje 3 sekunde dok simbol ☹ (4) ne zasvijetli ili se ugasi.

Ako je aktivirana Blokada za djecu, nije moguće promijeniti program ili dodatne funkcije. Blokada za djecu ostaje aktivna nakon isključivanja sušilice. Stoga je trebete deaktivirati prije odabira novog programa. Također se može uključiti ili isključiti tijekom procesa sušenja.

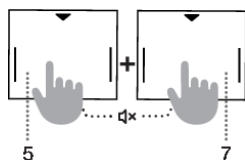

### ZVUK OFF (ISKLJUČENJE)

Za isključivanje zvuka uređaja, istodobno pritisnite tipke (5) **TIME DRY** (VREMENSKO SUŠENJE) i (7) **DELAY END** (ODGODA KRAJA PROGRAMA SUŠENJA) i držite ih najmanje 3 sekunde dok simbol 📢 (6) ne zasvijetli ili se ugasi.

Kako biste ponovno aktivirali zvuk, istovremeno pritisnite položaje (5) i (7) i držite ih pritisnutima najmanje 3 sekunde. Ako isključite zvuk, na kraju programa sušenja neće se oglasiti zvučni signal.

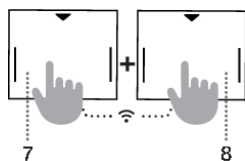



### Wi-Fi IZBORNIK

Izbornik Wi-Fi koristi se za povezivanje uređaja i daljinsko upravljanje.





Okrenite gumb za odabir programa (1) u bilo koji položaj, osim položaja **ISKLJUČENO** ☹.

Istodobno pritisnite položaje (7) **DELAY END** (ODGODA KRAJA PROGRAMA SUŠENJA) i (8) **NATURE DRY** 🌿 (NIŽA TEMPERATURA) i držite ih 3 sekunde kako biste ušli u Wi-Fi izbornik postavki.

Možete se vratiti jedan korak unatrag istodobnim pritiskom na položaje (7) i (8) i držeci ih 3 sekunde.

Pomoću tipke (8) **NATURE DRY**  (NIŽA TEMPERATURA) odaberite dostupne funkcije; koristite tipku (9) **START/PREKID**  za potvrdu odabira.

#### Dostupne postavke:

- **Isključivanje/uključivanje**  – isključivanje ili uključivanje povezivanja uređaja.
- **Con**  – uređaj je spreman za povezivanje s Wi-Fi mrežom na 5 minuta.
- **PAr**  – uređaj se može spojiti na aplikaciju **ConnectLife** na 3 minute. Funkcija će biti aktivna samo ako ste uređaj već spojili na Wi-Fi mrežu.
- **UnP**  – Ukloni (poništi uparivanje) za sve korisnike.



#### INFORMACIJA!



















Nakon isključenja sušilice rublja sve dodatne postavke vraćaju se na osnovne vrijednosti, osim postavke zvučnog signala, protiv gužvanja, i sigurnosne blokade za djecu.



#### INFORMACIJA!

Funkcije **BLOKADA ZA DJECU** i **ISKLJUČIVANJE ZVUKA** ne mogu se aktivirati ili deaktivirati 10 sekundi nakon uključivanja.

## Tabela dodatnih funkcija

Programi		EXTRA DRY (STUPANJ SUHOĆE)	ANTI CREASE (PROTIV GUŽVANJA)	TIME DRY (VREMENSKO SUŠENJE)	DELAY END (ODGODA KRAJA PROGRAMA SUŠENJA)	NATURE DRY (NIŽA TEMPERATURA)
<b>Cotton (Pamuk)</b>						
	Storage (Za ormar)	•	•		•	
	Standard* □	•	•		•	
	Iron (Vlažno za glačanje)	•	•		•	
	Mix  (Miješano rublje)	•	•		•	•
	Synthetic (Sintetika)	•	•		•	
	Wool (Vuna)					
	Bedding (Posteljina)	•	•		•	
	Time (Vremenski programirano sušenje)		•	•		
	Baby  (Dječja odjeća)	•	•		•	•
	Sensitive  (Osjetljivo)	•	•		•	•
	Shirts  (Košulje)	•	•		•	•
	Sports  (Športska odjeća)	•	•		•	•
	Fast 89´ (Brzi program 89´)		•		•	
	Extra Hygiene	•	•			

- Mogućnost uporabe dodatnih funkcija

U slučaju kada vaše rublje nije osušeno do željenog stupnja suhoće, koristite dodatne funkcije, odnosno upotrijebite neki drugi odgovarajući program.



## 5. Korak: Upućivanje programa sušenja

Pritisnite tipku (9) **START/PREKID** ▷||.

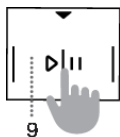

PREOSTALO VRIJEME DO ZAVRŠETKA PROGRAMA ili **DELAY END** (ODGODA KRAJA PROGRAMA SUŠENJA) (ako je podešeno) prikazat će se na zaslonu. Na odabranim funkcijama svijetle simboli.

Ako PREOSTALO VRIJEME DO ZAVRŠETKA PROGRAMA treperi tri puta na zaslonu i čuje se zvučni signal, to znači da su vrata sušilice otvorena ili nisu čvrsto zatvorena. Zatvorite vrata sušilice i ponovno pritisnite tipku (9) **START/PREKID** ▷|| za nastavak programa sušenja.

## 6. Korak: Završetak programa sušenja

Na kraju programa sušenja, **End** na zaslonu će se pojaviti ("End"), zasvijetlit će dva crvena indikatora, (9) **START/PREKID** ▷|| će treperiti, a svjetlo za odabrano vrijeme funkcije **ANTI CREASE** (PROTIV GUŽVANJA) (3a), ako je aktivirana ili odabrana, treperit će.



1. Otvorite vrata sušilice rublja.
2. Očistite filtre (pogledati poglavlje »ČIŠĆENJE« ...).
3. Izvadite rublje iz bubnja.
4. Zatvorite vrata!
5. Isključite sušilicu (okrenite gumb za odabir programa (1) u položaj **OFF** ⏻).
6. Ispraznite posudu kondenzata.
7. Izvucite priključni kabel iz utičnice.

### **INFORMACIJA!**

Nakon završenog programa rublje odmah izvadite iz bubnja, čime ćete spriječiti ponovno gužvanje rublja.

### **UPOZORENJE!**

Završni ciklus sušenja uključuje fazu hlađenja bez rada grijača. Ovaj ciklus osigurava da odjeća bude prikladne temperature na kraju programa i da se može izvaditi iz sušilice, a da nije vruća.

# PREKIDI I PROMJENE PROGRAMA

## Prekidi

### Prekid programa

Tipkom (9) START/PREKID ▷|| program prekidate/nastavljate.

Ako želite zaustaviti i poništiti program, pritisnite tipku (9) START/PREKID ▷|| i držite je pritisnuta 3 sekunde. Odabrani program će se zaustaviti, a sušilica rublja počinje se hladiti. Vrijeme hlađenja ovisno je o odabranom programu. Nakon tog postupka možete ponovno ugađati, odnosno birati program sušenja.

### Otvorena vrata

Ako tijekom postupka sušenja otvorite vrata sušilice rublja, sušenje se prekida.

Sušenje se nastavlja tamo gdje je bilo prekinuto kada zatvorite vrata i pritisnete na tipku (9) START/PREKID ▷||.



#### **VRUĆA POVRŠINA!**

**Vrata sušilice rublja zagriju se tijekom sušenja. Kada otvarate vrata sušilice rublja, pazite da se ne opečete.**

### Puna posuda za kondenziranu vodu

Kad je posuda za kondenziranu vodu puna, ciklus sušenja će se zaustaviti (ovaj simbol svijetli ☺).

Ispraznite posudu kondenzata (pogledati poglavlje »ČIŠĆENJE I ODRŽAVANJE/Pražnjenje posude za kondenziranu vodu«).

Pritiskom na tipku (9) START/PREKID ▷||, sušenje se nastavlja tamo gdje je bilo prekinuto.

### Prekid napajanja električnom energijom

Kad se napajanje nastavi,  prikazat će se na zaslonu; treperit će signalna lampica na tipki (9) START/PREKID ▷||.

Za nastavak sušenja pritisnite tipku (9) START/PREKID ▷||.

### Izmjena programa/funkcija

Isključite sušilicu okretanjem gumba za odabir programa (1) u položaj **OFF** ☹. Ponovno je uključite okretanjem gumba za odabir programa (1) na bilo koji program.

Odaberite neki drugi program/funkciju, i ponovno pritisnite na tipku (9) START/PREKID ▷||.

### Dodavanje rublja nakon početka programa

Otvorite vrata sušilice rublja ili pritisnite tipku (9) START/PREKID ▷||. Ubacite rublje i pritisnite na tipku (9) **START/PREKID** ▷||.

Vrijeme sušenja može se produžiti.





#### **VRUĆA POVRŠINA!**

**Također pazite kod slaganja rublja da se ne opečete kada otvorite vrata sušilice rublja.**

## Spremanje osobnih postavki

Prvobitno zadane postavke možete promijeniti.

Nakon što odaberete program i dodatne funkcije, kombinaciju možete pohraniti pritiskom na tipku (9) START/PREKID  i držanjem tipke pritisnutom nekoliko 3 sekundi. Signalno svjetlo na tipki (9) START/PREKID  i zvučni signal potvrdit će vaš odabir. Oznaka »**saved**« »(pohranjeno)« nakratko će se pojaviti na prikaznoj jedinici (13).

Pritiskom na tipku (9) START/PREKID  započinjete sušenje.



Promijenjena kombinacija će se pokazati uvijek kada uključite sušilicu rublja.

Promjenu spremljene kombinacije napravite istim postupkom.

## AdaptTech

Kad se postavka programa sušenja koristi tri puta zaredom, ta se postavka pohranjuje kao zadana i uvijek će biti preporučena kad odaberete taj program sušenja – to se zove **ADAPTTECH** funkcija. Ako ručno pohranite postavke programa sušenja, funkcija **ADAPTTECH** na ovom programu je isključena.

## Izbornik osobnih postavki

Za uključivanje sušilice okrenite gumb za odabir programa (1) u bilo koji položaj. Za otvaranje izbornika osobnih postavki istodobno pritisnite (2) **EXTRA DRY** (STUPANJ SUHOĆE) i (5) **TIME DRY** (VREMENSKO SUŠENJE) i držite 3 sekunde. Simboli (3) **ANTI CREASE** (PROTIV GUŽVANJA), (12) **OČISTI FILTAR**  i (14) **POSUDA ZA KONDENZIRANU VODU**  svijetlit će na zaslonu.

Na zaslonu će se pojaviti broj 1 koji označava funkciju podešavanja. Okrenite gumb za odabir programa (1) u bilo kojem smjeru za promjenu funkcije. Broj 1 označava postavke zvuka, a broj 2 označava resetiranje Osobnih postavki programa na tvornički zadane vrijednosti. Ako se željene postavke ne odaberu u roku od 20 sekundi, program će se automatski vratiti na glavni izbornik.

Pritisnite (3) **ANTI CREASE** (PROTIV GUŽVANJA) za potvrdu željenih funkcija i njihovih relevantnih postavki. Pritisnite (2) **EXTRA DRY** (STUPANJ SUHOĆE) kako biste se vratili jedan korak unatrag.

Zvuk ima četiri moguće razine (brojka 0 znači isključen zvuk, brojka 1 znači aktiviranje zvuka tipke, brojka 2 znači niža razina glasnoće, i brojka 3 viša razina glasnoće). Postavke zvuka birate okretanjem gumba (1) za odabir programa ulijevo ili udesno, čime birate glasnoću zvuka. Kod zvuka, najniža razina znači isključenje zvuka.

# ČIŠĆENJE I ODRŽAVANJE



## ELEKTRIČNI UDAR!

Prije čišćenja obvezno isključite sušilicu rublja i izvucite priključni kabel sušilice rublja iz utičnice.

Sušilica rublja ima **filterski sustav** sastavljen iz više filtara koji sprječavaju da nečistoća dopre u sustav izmjenjivača topline.

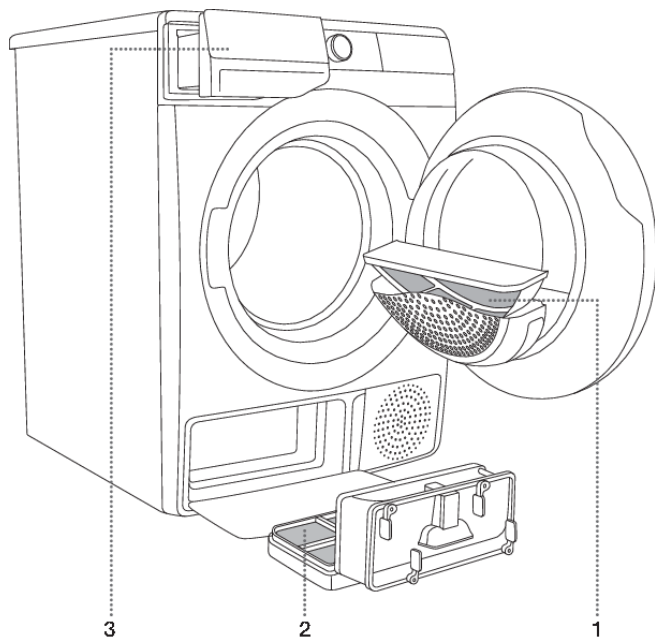

- 1** Mrežni filter
- 2** Filtar toplinske crpke
- 3** Posuda za kondenziranu vodu



## INFORMACIJA!

Sušilica rublja ima **filterski sustav** sastavljen iz više filtara koji sprječavaju da nečistoća dopre u sustav izmjenjivača topline.

# Čišćenje mrežastog filtra u vratima

## INFORMACIJA!

Mrežasti filtar očistite nakon svakog sušenja.

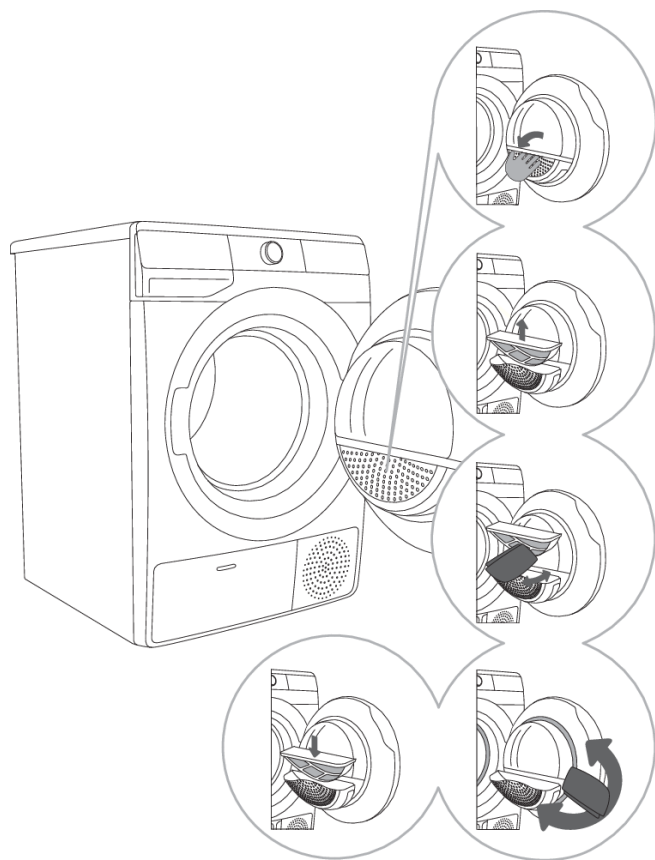

**1** Otvorite kućište filtra.

**2** Izvucite mrežasti filtar.

**3** Rukom ili krpom povucite po filtru da odstranite oblogu iz vlakana i niti.

**4** Po potrebi očistite i kućište filtra i brtvu vrata.

**5** Ubacite mrežasti filtar i zatvorite kućište filtra.

## INFORMACIJA!

Kod zatvaranju pokrova filtra pazite da ne priklješćite prste.

# Čišćenje filtra toplinske crpke

## **INFORMACIJA!**

Tijekom čišćenja može iz uređaja isteći nešto vode, stoga je dobro da prethodno na tlo prostrete upijajuću krpnu.

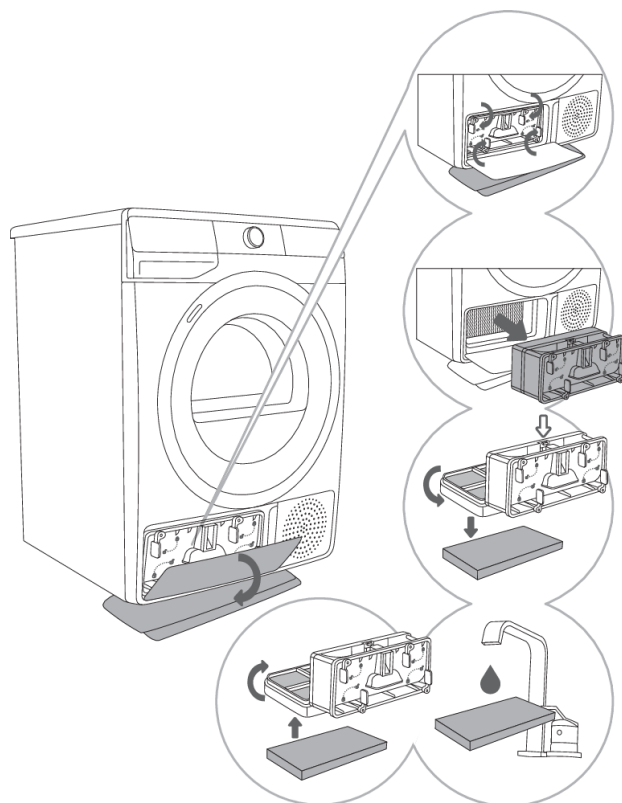

**1** Otvorite vanjski poklopac. Držite poluge na unutarnjem poklopcu i zakrenite ih kako je naznačeno strelicama.

**2** Uklonite unutarnji poklopac zajedno s filtrom toplinske pumpe.

**3** Odvojite prednji dio filtra od kućišta filtra toplinske pumpe ↓ i otvorite ga. Izvucite pjenasti dio filtra iz kućišta. Vlažnom krpom očistite mrežicu filtra toplinske pumpe.

**4,5** Operite spužvasti filtar pod tekućom vodom i osušite ga ili usišite prašinu i vlakna iz filtra. Vratite filtar s čistom spužvom u kućište filtra.

## **INFORMACIJA!**

Spužvasti filtar toplinske crpke umetnite u kućište i zatvorite vanjski pokrov (pogurnite ga nagore k stroju da se zabravi).

## **INFORMACIJA!**

Filtar toplinske crpke mora biti pravilno umetnut u ležište, inače bi moglo doći do začepljenja odnosno do oštećenja izmjenjivača topline koji se nalazi u unutrašnjosti sušilice rublja.

## **INFORMACIJA!**

Spužvasti filtar očistite najmanje nakon svakih 5 sušenja.

## Čišćenje izmjenjivača topline



### UPOZORENJE!

Nemojte dodirivati golim rukama unutarnje metalne dijelove izmjenjivača topline. Postoji opasnost ozljeda na oštrim dijelovima. Kada čistite izmjenjivač topline koristite prikladne zaštitne rukavice.



### UPOZORENJE!

Nepravilno čišćenje metalnih lamela izmjenjivača topline može trajno oštetiti sušilicu rublja. Metalne lamele nemojte pritiskati tvrdim predmetima, kao što je primjerice plastična cijev usisivača za prašinu.

Prašina i prljavština u lamelama izmjenjivača topline može se očistiti usisivačem za prašinu i nastavkom s mekanom usisnom četkom.

Pristup do izmjenjivača topline je omogućen kada se izvadi filtar toplinske crpke kao što je opisano u poglavlju »Čišćenje filtra toplinske crpke«.

Usisnu četku lagano i bez pritiskanja pomičite isključivo u smjeru lamela odozgo nadolje. Preveliki pritisak može oštetiti ili savinuti metalne lamele izmjenjivača topline.



### INFORMACIJA!

Preporučljivo je da se izmjenjivač topline očisti barem na svakih dvanaest mjeseci.

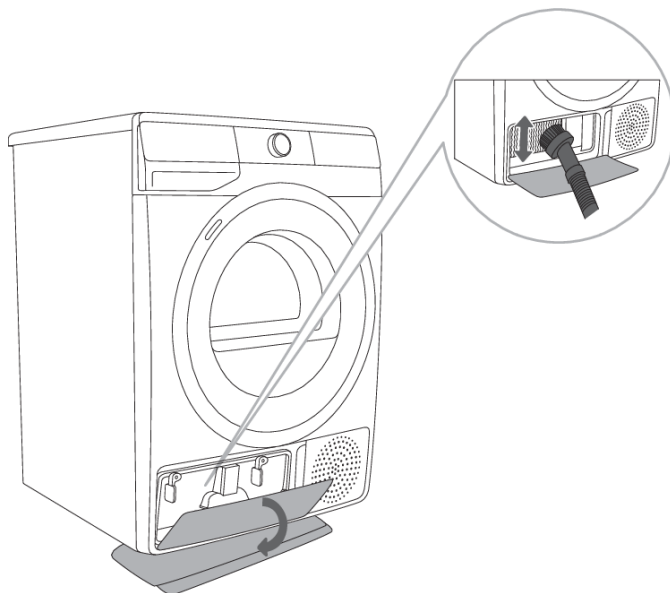

## Pražnjenje posude za kondenziranu vodu

### INFORMACIJA!

Nakon svakog sušenja ispraznite posudu za kondenziranu vodu.

Ako se dogodi da je posuda za kondenziranu vodu puna, program sušenja automatski će se prekinuti.

Na pokazivaču zasvijetli simbol  (14) što znači da je posudu za kondenziranu vodu potrebno isprazniti.

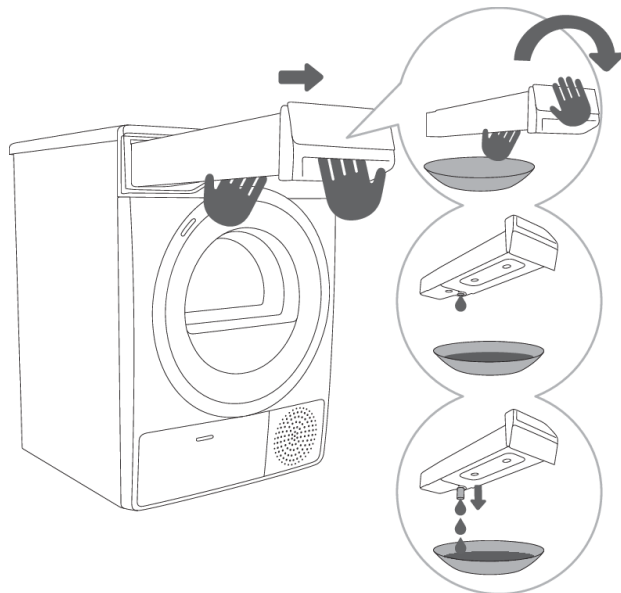

**1** Posudu za kondenziranu vodu izvucite iz sušilice rublja (koristeći obje ruke kao što to prikazuje slika) i preokrenite je iznad sudopera ili prikladne posude.

**2,3** Vodu izlijte iz posude za kondenziranu vodu. Kod otvora je tuljac, kojeg izvucite za lakše izlivanje vode. Posudu zatim ponovno umetnite u sušilicu rublja.

### INFORMACIJA!

Voda iz posude za kondenziranu vodu nije pitka. Dobro profiltrirana može se jedino koristiti za glačanje.

### UPOZORENJE!

U posudu za kondenziranu vodu nemojte nikada dodavati kemijska sredstva ili parfimirane arome.

Posudu za kondenziranu vodu nije potrebno prazniti, ako ste odvodnu cijev proveli u izljev (pogledati poglavlje »INSTALACIJA I PRIKLJUČENJE/Odvod kondenzirane vode«).



## Čišćenje sušilice rublja



### **ELEKTRIČNI UDAR!**

Sušilicu rublja prije čišćenja uvijek morate isključiti iz električne mreže.

Vanjštinu sušilice rublja očistite koristeći meku vlažnu pamučnu krpu.



### **UPOZORENJE!**

Nemojte koristiti topila niti sredstva za čišćenje koja bi mogla oštetiti sušilicu rublja (pridržavajte se preporuka i upozorenja proizvođača sredstva za čišćenje).

Sve dijelove sušilice rublja obrišite mekom krpom da budu suhi.



### **INFORMACIJA!**

Sušilicu rublja nemojte čistiti odnosno prati mlazom vode!

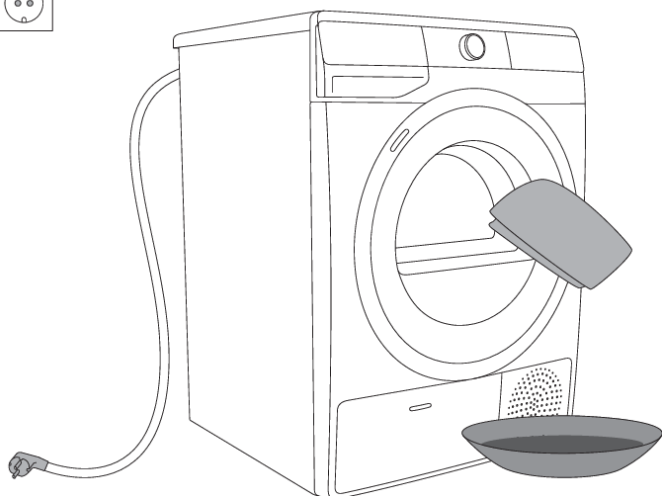

# RJEŠAVANJE PROBLEMA

## Što učiniti ...?

Zbog smetnji iz okolice (npr. električne instalacije) može doći do javljanja različitih grešaka u radu (pogledati tabelu SMETNJE/KVAROVI). U tom slučaju:

- Isključite sušilicu rublja i pričekajte najmanje 1 minutu.
- Zatim uključite uređaj, i ponovite program sušenja.
- Većinu smetnji u radu možete otkloniti sami (pogledati tabelu SMETNJE/KVAROVI).
- Ako se greška ponovi, pozovite ovlašteni servis.
- Popravke smije obavljati samo stručno osposobljena osoba.
- Otklanjanje kvara, odnosno reklamacije koja je nastala zbog neispravnog priključenja ili nepravilne uporabe sušilice rublja, nije predmet garancije, i u tom slučaju troškove popravka snosi korisnik sam.









## Tabela smetnji i grešaka u radu

Smetnja/Greška	Uzrok	Što učiniti?
<b>Stroj se ne upućuje u rad.</b>	<ul style="list-style-type: none"><li>• Glavni prekidač nije uključen.</li></ul>	<ul style="list-style-type: none"><li>• Provjerite je li je uključen glavni prekidač.</li></ul>
	<ul style="list-style-type: none"><li>• Nema napona u utičnici.</li></ul>	<ul style="list-style-type: none"><li>• Provjerite osigurač kućne instalacije.</li><li>• Provjerite je li utikač priključnog kabela pravilno u utičnici.</li></ul>
<b>Utičnica je pod naponom, bubanj se ne okreće ... stroj ne radi.</b>	<ul style="list-style-type: none"><li>• Otvorena vrata.</li></ul>	<ul style="list-style-type: none"><li>• Provjerite da li su vrata pravilno zatvorena.</li></ul>
	<ul style="list-style-type: none"><li>• Posuda za kondenziranu vodu je puna.</li></ul>	<ul style="list-style-type: none"><li>• Ispraznite posudu kondenzata (pogledati poglavlje »ČIŠĆENJE I ODRŽAVANJE/Pražnjenje posude za kondenziranu vodu«).</li></ul>
	<ul style="list-style-type: none"><li>• Možda je namještena funkcija <b>DELAY END</b> (ODGODA KRAJA PROGRAMA SUŠENJA).</li><li>• Upućivanje programa nije obavljeno u skladu s uputama.</li></ul>	<ul style="list-style-type: none"><li>• Kako biste prekinuli odgodu pokretanja, pritisnite položaj (7) <b>DELAY END</b> (ODGODA KRAJA PROGRAMA SUŠENJA) i držite ga pritisnutim 3 sekunde.</li><li>• Ponovno pročitajte upute za uporabu.</li></ul>
<b>Tijekom odvijanja programa stroj potpuno prestane grijati.</b>	<ul style="list-style-type: none"><li>• Mrežasti filtar je začepljen, zato se temperatura u sušilici rublja povećava, što prouzrokuje pregrijavanje i posljedično isključenje grijanja.</li></ul>	<ul style="list-style-type: none"><li>• Očistite mrežasti filtar (pogledati poglavlje ČIŠĆENJE I ODRŽAVANJE; Čišćenje mrežastog filtra u vratima).</li><li>• Pričekajte da se stroj ohladi, a zatim ga pokušajte ponovno uputiti u rad. Ako se i dalje ne može uputiti pozovite servisnu službu.</li></ul>





<b>Smetnja/Greška</b>	<b>Uzrok</b>	<b>Što učiniti?</b>
<b>Pojavljuje se zvuk laganih udaraca.</b>	<ul style="list-style-type: none"> <li>Dugotrajno mirovanje (bez uporabe) sušilice rublja dovodi do točkastih opterećenja potpornih elemenata.</li> </ul>	<ul style="list-style-type: none"> <li>Buka će sama nestati.</li> </ul>
<b>Vrata se otvore tijekom sušenja.</b>	<ul style="list-style-type: none"> <li>Opterećenje na vrata je preveliko (previše rublja u bubnju).</li> </ul>	<ul style="list-style-type: none"> <li>Smanjite količinu rublja.</li> </ul>
<b>Neravnomjerno osušeno rublje.</b>	<ul style="list-style-type: none"> <li>Rublje različitih vrsta i debljina, odnosno prevelika količina rublja.</li> </ul>	<ul style="list-style-type: none"> <li>Provjerite jeste li ispravno sortirali rublje po vrsti, debljini i količini rublja, obzirom na odabrani program (pogledati TABELU PROGRAMA).</li> </ul>
<b>Neosušeno rublje odnosno sušenje traje predugo.</b>	<ul style="list-style-type: none"> <li>Filtri nisu očišćeni.</li> </ul>	<ul style="list-style-type: none"> <li>Očistite filtre (pogledati poglavlje »ČIŠĆENJE I ODRŽAVANJE«).</li> </ul>
	<ul style="list-style-type: none"> <li>Sušilica rublja je postavljena u zatvoren, previše hladan ili premalen prostor, zbog čega se zrak previše zagrije.</li> </ul>	<ul style="list-style-type: none"> <li>Provjerite ima li sušilica rublja osiguran pristup svježeg zraka; na primjer otvorite vrata i/ili prozor.</li> <li>Provjerite je li stroj možda u previše toploj prostoriji, odnosno u prehladnoj prostoriji.</li> </ul>
	<ul style="list-style-type: none"> <li>Rublje nije bilo dovoljno iscijeđeno.</li> </ul>	<ul style="list-style-type: none"> <li>Ako je rublje nakon završenog ciklusa sušenja i dalje mokro, ponovno odaberite odgovarajući program sušenja (nakon što ste očistili filtre).</li> </ul>
	<ul style="list-style-type: none"> <li>Suši se prevelika ili nedovoljna količina rublja u stroju.</li> </ul>	<ul style="list-style-type: none"> <li>Upotrijebite odgovarajući program ili dodatne funkcije.</li> </ul>
	<ul style="list-style-type: none"> <li>Rublje se namotava u grude (npr. posteljina).</li> </ul>	<ul style="list-style-type: none"> <li>Prije sušenja zatvorite gumbe odnosno patentne zatvarače na rublju. Odaberite odgovarajući program (npr. Bedding (Posteljina)).</li> <li>Nakon završenog sušenja rastresite rublje i odaberite dodatni program sušenja (npr. Time (Vremenski programirano sušenje)).</li> </ul>
<b>Kvar osvjetljenja bubnja (ovisno o modelu)</b>	<ul style="list-style-type: none"> <li>Nema osvjetljenja kada otvorite vrata sušilice rublja</li> </ul>	<ul style="list-style-type: none"> <li>Sušilicu rublja isključite iz električne mreže i pozovite ovlaštenu servisnu službu.</li> </ul>

Smetnja/Greška	Uzrok	Što učiniti?
<b>Uređajem se ne može daljinski upravljati</b>	<ul style="list-style-type: none"> <li>Daljinsko upravljanje uređajem nije aktivirano ili omogućeno.</li> </ul>	<ul style="list-style-type: none"> <li>Provjerite svijetli li simbol za Wi-Fi na uređaju i podesite gumb za odabir programa (1) u položaj <b>REMOTE CONTROL (ConnectLife)</b>.</li> </ul>
<b>Uređaj se ne povezuje s Wi-Fi mrežom</b>	<ul style="list-style-type: none"> <li>Uređaj ne može pronaći vašu Wi-Fi mrežu.</li> </ul>	<ul style="list-style-type: none"> <li>Provjerite je li na vašem usmjerniku aktivirana mreža od 2,4 GHz i je li Wi-Fi signal na uređaju dovoljno jak.</li> </ul>

Greške koje se mogu prikazati na pokazivaču su sljedeće:

Smetnja/Greška	Ispis na pokazivaču i opis greške	Što učiniti?
	<b>Greška upravljačke ploče</b>	Pozovite servisnu službu.
	<b>Greška temperaturnog senzora</b>	Pozovite servisnu službu.
	<b>Pogreška u komunikaciji</b>	Pozovite servisnu službu.
	<b>Greška crpke</b>	Pozovite servisnu službu.
	<b>Pregrijavanje sustava</b>	Očistite filtre. Pogledati poglavlje »ČIŠĆENJE I ODRŽAVANJE/Čišćenje mrežnog filtra u vratima«, ili pozovite servisnu službu.
 	<b>Greška upravljačke ploče</b>	Isključite sušilicu rublja iz napajanja. Pozovite servisnu službu.
	<b>Uređaj se ne može povezati s Wi-Fi mrežom</b>	Pogreška utječe samo na mogućnost daljinskog upravljanja programom sušenja (Remote control (daljinsko upravljanje)). Ne utječe na proces sušenja na drugim programima. Pozovite servisnu službu.

Upozorenja koja se mogu prikazati na pokazivaču su sljedeća:

Upozorenje	Ispis na pokazivaču i opis upozorenja	Što učiniti?
	<b>Upozorenje za posudu kondenzirane vode</b>	Ispraznite posudu za kondenziranu vodu prije nastavka programa (pogledati poglavlje »ČIŠĆENJE I ODRŽAVANJE/Pražnjenje posude za kondenziranu vodu«).
	<b>Upozorenje kod nestanka električne energije</b>	Sušenje prekinuto zbog nestanka električne energije. Za ponovno upućivanje u rad pritisnite tipku (9) START/PREKID »I«, ili nastavite s programom sušenja.
	Na kraju programa sušenja, na zaslonu će se pojaviti <b>End</b> (Kraj). Svijetlit će dva crvena simbola  i  . To nije greška; to je samo upozorenje da filtre treba očistiti nakon sušenja.	Očistite filtre i ispraznite spremnik kondenzata.

Zapišite oznaku greške (npr. E0, E1), sušilicu rublja isključite, i pozovite najbliži ovlašteni servis (pozivni centar).

## Zvuci

### INFORMACIJA!

U početnoj fazi sušenja odnosno tijekom sušenja kompresor i crpka prouzrokuju šumove, koji međutim ne utječu na djelovanje sušilice rublja.

**Zvuk brujanja:** zvuk kompresora; glasnoća tog zvuka ovisi o programu i o fazi sušenja.

**Zvuk zujanja:** kompresor se povremeno prozrači.

**Zvuk crpenja:** crpka crpi kondenziranu vodu u posudu za kondenziranu vodu.

**Zvuk zveckanja:** početak automatskog čišćenja izmjenjivača topline (kompresora).

**Zvuk zveketanja:** tijekom sušenja kada rublje sadrži tvrde predmete (gumbe, patentne zatvarače ...).

## Servisiranje

### Prije nego što pozovete servisnu službu

Kada se obratite servisnoj službi, trebate poznati tip (1) šifru sušilice rublja (2), oznaku modela (3), kao i serijski broj (4) vaše sušilice rublja

Tip, kod, model i serijski broj sušilice rublja nalaze se na natpisnoj pločici na unutarnjoj strani vrata sušilice rublja.

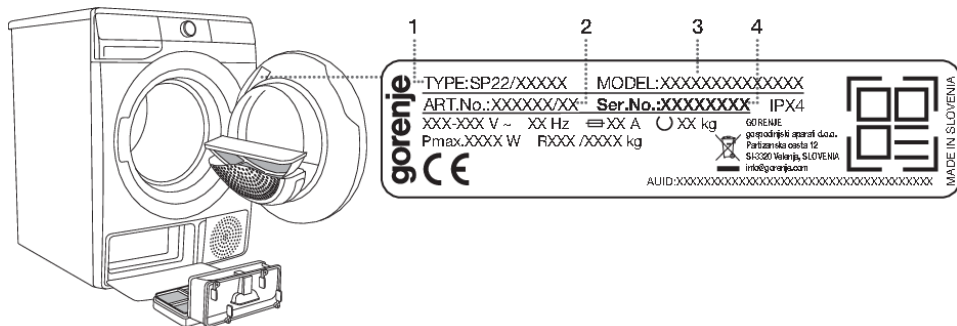

### ⚠ UPOZORENJE!

U slučaju kvara koristite isključivo odobrene rezervne dijelove ovlaštenih proizvođača.

### ⚠ UPOZORENJE!

Otklanjanje kvara, odnosno reklamacije koja je nastala zbog neispravnog priključenja ili nepravilne uporabe sušilice rublja, nije predmet garancije, i u tom slučaju troškove popravka snosi korisnik sam.

### 💡 INFORMACIJA!

Garancija ne obuhvaća greške koje su posljedica smetnji iz okoline (udar groma, električne instalacije, elementarne nepogode, ...).

Dodatnu opremu i pomagala za održavanje možete pogledati na našoj internetnoj strani: [www.gorenje.com](http://www.gorenje.com)

# SAVJETI ZA SUŠENJE I ŠTEDLJIVU UPORABU SUŠILICE RUBLJA

Sušenje je najštedljivije ako odjednom sušite preporučljivu količinu rublja (pogledati TABELU PROGRAMA).

Ne preporučujemo sušenje rublja napravljenog od posebno osjetljivih tkanina koje bi mogle promijeniti oblik.

Omekšivač tijekom pranja nije potreban, jer je rublje nakon sušenja u sušilici rublja meko i podatno. Ako rublje prije početka sušenja dobro ocijedite (centrifuga), vrijeme sušenja će biti kraće, a potrošnja električne energije niža. Ispravno odabranim programom sušenja izbjeci ćete presušivanje rublja, a time i poteškoće kod glačanja i skupljanja tkanina.

Redovitim čišćenjem filtra osiguravate optimalno vrijeme sušenja i minimalnu potrošnju energije.

Kod sušenja manje količine rublja ili pojedinih komada, senzor možda neće pravilno procijeniti stvarnu količinu vlage u rublju. Zbog toga preporučujemo da kod sušenja manje količine rublja ili pojedinih komada, koristite programe za suho rublje, ili da odaberete vremenski reguliran program sušenja.

# TABELA POTROŠNIH VRIJEDNOSTI

U tabeli su prikazane vrijednosti vremena sušenja i potrošnje električne energije za sušenje probne količine rublja na različitim okretajima završne centrifuge u perilici rublja.

## 9 kg

Program	Punjenje	Centrifuga [okret./min]	Potrošnja električne energije [kWh]	Vrijeme sušenja [min]
			9 kg	
Pamuk Standard	Kompletno	1000	2,14	215
	Djelomično	1400	1,32	130
	Manje	1000	1,18	124
	Manje	1400	1,08	110
Pamuk vlažno za glačanje	Kompletno	1000	1,46	150
	Djelomično	1400	0,88	95
	Manje	1400	0,69	70
Sintetika	Djelomično	1000	0,59	60

Program	Količina rublja max./polovna [kg]	Trajanje programa [min]	Potrošnja električne energije [kWh]
Pamuk Standard ◻	9/4,5	215/124	2,14/1,18

Standardni programi za Pamuk u skladu s trenutno važećom uredbom EU 392/2012

Program Pamuk Standard ◻ namijenjen je sušenju normalno mokrog pamučnog rublja, i uzevši u obzir ukupnu potrošnju energije to je najučinkovitiji program za sušenje pamučnog rublja.

Zbog odstupanja u vrsti i količini rublja, promjenama u električnoj energiji, te temperaturi i vlazi okoline, izmjerene vrijednosti mogu se kod konačnog korisnika razlikovati od navedenih.



## Stanje niske pripravljenosti

Ako ne uključite nijedan program ili ne odaberete nikakve postavke nakon uključivanja sušilice (regulator za odabir programa (1)), zaslon će se isključiti nakon 5 minuta i prebaciti u stanje pripravnosti radi uštede energije.

Zaslon se može ponovno aktivirati okretanjem gumba za odabir programa (1). Ako ništa ne uradite 5 minuta nakon završetka programa, zaslon će se isključiti radi uštede energije.

$P_o$ = ponderirana snaga u stanju isključenja [W]	< 0,5
$P_I$ = ponderirana snaga u stanju pripravljenosti [W]	< 0,5
$T_I$ = vrijeme u stanju pripravljenosti [min]	5,00

Uređaj s bežičnom vezom troši manje od 2 W električne energije u stanju pripravnosti.



### INFORMACIJA!

Zbog niskog napona električne struje i različitog punjenja rublja, vrijeme sušenja može se mijenjati što se tekuće ažurira na pokazivaču.

# OZNAKA ENERGETSKE UČINKOVITOSTI I INFORMACIJSKI LIST PROIZVODA

(ovisno o modelu)



**PODATKOVNA KARTICA PROIZVODA po uredbi EU br. 392/2012**

(ovisno o modelu)

## Legenda

<b>A</b>	<b>Oznaka modela</b>	XXXXXX
<b>B</b>	Kondenzacijska sušilica rublja Odvodna sušilica rublja	YES=DA; NO=NE YES=DA; NO=NE
<b>C</b>	Kućanska sušilica rublja s bubnjem	YES=DA; NO=NE
<b>D</b>	»Ekološka oznaka« uredba EZ 66/2010	YES=DA; NO=NE
<b>E</b>	Potrošnja energije za standardni program pamuk pri punom teretu ( $E_{dry}$ ) [kWh]	X,XX
<b>F</b>	Potrošnja energije za standardni program pamuk pri djelomičnom teretu ( $E_{dry/2}$ ) [kWh]	X,XX
<b>G</b>	Potrošnja energije u isključenom stanju ( $P_0$ ) [W]	X,XX
<b>H</b>	Potrošnja energije u stanju pripremljenosti ( $P_1$ ) [W]	X,XX
<b>I</b>	Razdoblje trajanja stanja pripremljenosti [min]	XX
<b>J</b>	Standardni program za pamuk koji se koristi pri punom i djelomičnom teretu je standardni program sušenja, na kojeg se odnose informacije na energetske naljepnici i na podatkovnoj kartici. Program Cotton Standard (Pamuk Standard) □, namijenjen je sušenju normalno mokrog pamučnog rublja, i predstavlja najučinkovitiji program za sušenje pamučnog rublja prema kriteriju ukupne potrošnje energije.	
<b>K</b>	Ponderirano trajanje ciklusa ( $T_1$ ) za standardni program za pamuk pri punom i djelomičnom teretu [min]	XX
<b>L</b>	Vrijeme trajanja standardnog programa za pamuk pri punom teretu ( $T_{dry}$ ) i djelomičnom teretu ( $T_{dry/2}$ ) [min]	XX/XX
<b>M</b>	Prosječna kondenzacijska učinkovitost ( $C_{dry}$ ) / ( $C_{dry/2}$ )	XX/XX
<b>N</b>	Ponderirana kondenzacijska učinkovitost ( $C_1$ )	XX
<b>O</b>	Ugradni uređaj	YES=DA; NO=NE

Na temelju 160 standardnih ciklusa sušenja s programom Standard pamuka (Cotton Standard) □ pri punom i djelomičnom punjenju, a u skladu s trenutno važećom Uredbom 392/2012/EU o energetskom označavanju kućanskih bubnjastih sušilice rublja, izmjereno u skladu s normom EN 61121.

Stvarna potrošnja energije ovisi o načinu uporabe stroja.

Na ljestvici od D (najmanje učinkovito) do A+++ (najučinkovitije).

# ZBRINJAVANJE



Za **ambalažu** proizvoda koristimo materijale prijazne do okoline, koji se mogu bez opasnosti za okoliš ponovno preraditi (reciklirati), deponirati, ili uništiti. U tu su svrhu ambalažni materijali odgovarajuće i označeni.

**Simbol** na proizvodu ili na njegovoj ambalaži označuje da tom napravom ne smijete rukovati kao s običnim kućanskim otpacima. Takav proizvod odvezite na prikladno zbirno mjesto za preradu električne i elektronske opreme.

**Prilikom zbrinjavanja** odsluženog stroja pobrinite se za uklanjanje priključnog kabela, a uništite i prekidač (bravu) na vratima kako se vrata ne bi mogla zatvoriti (sigurnosna zaštita za djecu).

Pravilnim načinom **zbrinjavanja** ovog proizvoda pomoći ćete u sprječavanju možebitnih negativnih posljedica i utjecaja na okolinu i zdravlje ljudi, koje bi se mogle pojaviti u slučaju neispravnog zbrinjavanja proizvoda. Za detaljnije informacije o zbrinjavanju i preradi uređaja obratite se nadležnoj gradskoj službi za sakupljanje otpadaka, komunalnoj službi, ili trgovini, u kojoj ste uređaj nabavili.

# gorenje

GORENJE gospodinjski aparati, d.o.o. Adresa: Partizanska 12, 3320 Velenje, Slovenija  
Telefon: +386 (0)3 899 10 00 Faks: +386 (0)3 899 28 00 [www.gorenje.com](http://www.gorenje.com)



901915-a4



*Pridržavamo pravo do eventualnih izmjena i grešaka u uputama za uporabu.*