

Hisense

life reimagined

SK (SK)

NÁVOD NA POUŽITIE

SKRIŇOVEJ CHLADNIČKY S MRAZNIČKOU



ĎAKUJEME, ŽE STE NAŠE SPOTREBIČE PRIJALI DO SVOJEJ DOMÁCNOSTI

Sme radi, že ste si vybrali spotrebič Hisense. Spoločnosť Hisense je tu, aby vám a všetkým vašim dobrodružstvám pomohla s našou špičkovou technológiou a modernými domácimi spotrebičmi vyrobenými z vysokokvalitných materiálov. Pretože neúnavne pracujeme na energetickej udržateľnosti, kúpou nášho spotrebiča prispievate aj vy k udržateľnejšej budúcnosti.

Ak chcete plne využívať naše služby, záruku a ďalšie dôležité informácie, zvážte, prosím, registráciu svojho spotrebiča Hisense online na našej webovej stránke:

<https://www.hisense-europe.com>

Dúfame, že naše zariadenie splní a prekoná vaše očakávania.

Odkaz na databázu EU EPREL

QR kód na energetickom štítku dodávanom spolu so spotrebičom poskytuje webový odkaz na registráciu tohto spotrebiča v databáze EU EPREL. Energetický štítok si pre referenciu uschovajte spolu s návodom na použitie a všetkými ostatnými dokumentmi dodanými s týmto spotrebičom. Informácie týkajúce sa výkonu produktu je možné nájsť v databáze EU EPREL pomocou odkazu <https://eprel.ec.europa.eu> a názvu modelu a čísla produktu, ktoré nájdete na typovom štítku spotrebiča. Podrobnejšie informácie o energetickom štítku nájdete na www.theenergylabel.eu.

Spotrebič je určený len na domáce použitie.

Chladnička je určená na uskladňovanie čerstvých potravín pri teplote nad 0 °C.

Mraznička je určená na mrazenie čerstvých potravín a dlhodobé uskladňovanie mrazených potravín (až do jedného roka podľa typu potraviny).

V manuáli sú použité nasledujúce symboly s príslušným významom:



INFORMÁCIA!

Informácia, rada, tip alebo odporúčanie



VAROVANIE!

Upozornenie – hrozí všeobecné nebezpečenstvo



NEBEZPEČENSTVO ÚRAZU ELEKTRICKÝM PRÚDOM!

Upozornenie – hrozí nebezpečenstvo zasiahnutia prúdom



NEBEZPEČENSTVO POŽIARU!

Upozornenie – hrozí nebezpečenstvo požiaru

Obsah

Dôležité poznámky a opatrenia	4
Pred prvým použitím spotrebiča	4
Dôležité bezpečnostné pokyny	4
Dôležité informácie ohľadom použitia spotrebiča	7
Ochrana životného prostredia	8
Rady ohľadom šetrenia energie s chladničkou/mrazničkou	10
Inštalácia a pripojenie	11
Výber miestnosti	11
Inštalácia spotrebiča	12
Pripojenie spotrebiča do siete	14
Opis spotrebiča	15
Ovládanie spotrebiča	16
Vypnutie/zapnutie spotrebiča	16
Nastavenie teploty v spotrebiči	17
Pohotovostný režim ovládacej jednotky (display standby mode)	18
Intenzívne mrazenie (mraziaci priestor)	19
Funkcia Eco(Doporučené nastavenie)	20
Funkcia Convert	21
Funkcia Holiday mode (režim dovolenka)	22
Upozornenie na vysokú teplotu	23
Upozornenie na otvorené dvere	24
Alarm v prípade výpadku elektrického prúdu	25
Vnútorne vybavenie spotrebiča	26
Police	26
Zásuvka na ovocie a zeleninu (CrispZone) *	26
Regály dvierok	26
Systém distribúcie vzduchu (MultiFlow) *	26
Zásobník vody *	27
Uskladňovanie potravín v chladničke	29
Dôležité upozornenia týkajúce sa uskladnenia potravín	29
Prevenca kontaminácie potravín	29
Mrazenie a uskladňovanie mrazených potravín	30
Postup mrazenia	30
Dôležité upozornenia týkajúce sa mrazenia	30
Skladovanie priemyselne mrazených potravín	30
Doba uskladnenia mrazených potravín	30
Rozmrazovanie mrazených potravín	31
Rozmrazovanie spotrebiča	32
Automatické rozmrazovanie chladničky	32
Odmrazenie mrazničky NoFrost	32
Čistenie spotrebiča	33
Odstraňovanie problémov	34
Informácie o zvukoch, ktoré spotrebič vydáva	37

Dôležité poznámky a opatrenia

Pred prvým použitím spotrebiča

Pred pripojením spotrebiča do elektrickej siete si pozorne prečítajte tento návod na použitie, ktorý opisuje spotrebič a jeho správne a bezpečné použitie. Návod na použitie platí pre viacero typov/modelov spotrebiča; preto sa nemusia všetky tu opísané nastavenia a vybavenie vzťahovať na váš spotrebič. Odporúčame ponechať si tento návod na použitie do budúcnosti a pripojiť ho k spotrebiču v prípade jeho ďalšieho predaja.

Návod na použitie zahŕňa verziu/model mrazničky No Frost, ktorá je vybavená ventilátorom a proces rozmrazovania je automatický (platí len pre vybrané modely).

Skontrolujte, či nie je spotrebič poškodený alebo nevykazuje žiadne chyby. Ak zistíte, že je váš spotrebič poškodený, oznámte to predajcovi, od ktorého ste ho kúpili.

Pred pripojením spotrebiča do elektrickej siete nechajte spotrebič stáť vo vertikálnej polohe minimálne 2 hodiny. Takto znížite riziko porúch v dôsledku prepravy chladiaceho systému.

Dôležité bezpečnostné pokyny



NEBEZPEČENSTVO POŽIARU!

Varovanie! Nebezpečenstvo požiaru /horľavé materiály.

Spotrebič musíte pripojiť do elektrickej siete a uzemniť v súlade s platnými normami a predpismi.

VAROVANIE! Na zadnú stranu spotrebiča neinštalujte prenosné zásuvky ani prenosné zdroje napájania.

Pred čistením spotrebiča ho odpojte od elektrickej siete (vyberte napájací kábel zo zásuvky).

NEBEZPEČENSTVO ÚRAZU ELEKTRICKÝM PRÚDOM!

Ak je napájací kábel poškodený, musí ho vymeniť výrobca, jeho servisný pracovník alebo podobne kvalifikované osoby, aby sa tak zabránilo nebezpečenstvu.

⚠ NEBEZPEČENSTVO ÚRAZU ELEKTRICKÝM PRÚDOM!
Varovanie! Pri umiestňovaní zariadenia sa uistite, že prívodný kábel nie je zachytený alebo poškodený.

⚠ NEBEZPEČENSTVO ÚRAZU ELEKTRICKÝM PRÚDOM!
Ak LED osvetlenie nefunguje, obráťte sa na servisného technika. Nepokúšajte sa opravovať LED osvetlenie svojpomocne, pretože hrozí nebezpečenstvo kontaktu s vysokým napätím!

⚠ VAROVANIE!
UPOZORNENIE! Vo vnútri spotrebiča nepoužívajte žiadne elektrické zariadenia okrem tých, ktoré povoľuje výrobca tejto chladničky s mrazničkou.

⚠ VAROVANIE!
UPOZORNENIE! Nepoužívajte mechanické pomôcky alebo iné prostriedky na urýchlenie priebehu rozmrazovania okrem tých, ktoré odporúča výrobca.

⚠ VAROVANIE!
UPOZORNENIE! Uistite sa, že je spotrebič nainštalovaný podľa návodu, aby ste sa vyhli nebezpečenstvu spôsobenému jeho zlou stabilitou.

Nebezpečenstvo omrzlín

Mrazené potraviny si nikdy nedávajte do úst a ani ich nechytajte, pretože to môže spôsobiť omrzliny.

Ochrana detí a citlivých osôb

Spotrebič nesmú používať osoby (vrátane detí) so zníženými fyzickými, zmyslovými alebo duševnými schopnosťami alebo nedostatkom skúseností a znalostí, pokiaľ nie sú pod dohľadom osoby zodpovednej za ich bezpečnosť alebo pokiaľ neboli poučené o používaní spotrebiča.

Deti by mali byť pod dozorom, aby sa zabezpečilo, že sa nebudú hrať so spotrebičom.

Deti nesmú vykonávať údržbu a čistenie bez dohľadu.

Odstráňte obal určený na ochranu spotrebiča alebo jeho jednotlivých častí počas prepravy a uchovávajte ho mimo dosahu detí. Predstavuje riziko poranenia alebo zadusenía.

Pri likvidácii použitého spotrebiča odpojte napájací kábel, odstráňte dvere a police nechajte v ňom. Takto zamedzíte tomu, aby sa deti v spotrebiči zavreli, prípadne vymkli.

Len pre európske trhy

Tento spotrebič môžu používať deti staršie ako 8 rokov a osoby so zníženými fyzickými, zmyslovými alebo mentálnymi schopnosťami alebo s nedostatkom skúseností a znalostí za predpokladu, že sú pod dohľadom zodpovedných osôb alebo boli poučené o správnom používaní spotrebiča a nebezpečenstvách spojených s jeho používaním.

Deti sa so spotrebičom nesmú hrať.

Deti nesmú vykonávať údržbu a čistenie bez dohľadu.

Deti vo veku od 3 do 8 rokov môžu chladničku plniť a vyprázdňovať.

Upozornenia ohľadom chladiva

Spotrebič obsahuje malé množstvo plynu R600a, ktorý je šetrný k životnému prostrediu, no zároveň horľavý. Uistite sa, že žiadne časti chladiaceho systému nie sú poškodené. Únik plynu nie je nebezpečný pre životné prostredie, ale môže spôsobiť poranenie očí alebo požiar.

V prípade úniku plynu poriadne miestnosť vyvetrajte, odpojte spotrebič zo siete a zavolajte servisného technika.

Dôležité informácie ohľadom použitia spotrebiča



VAROVANIE! Tento spotrebič je určený pre použitie v domácnosti a na podobné účely, ako napr.:

- v kuchynkách pre personál v obchodoch, kanceláriách a iných pracovných prostrediach;
- na farmách a pre klientov v hoteloch, motelloch a iných obytných budovách,
- v zariadeniach, ktoré ponúkajú nocľah s raňajkami;
- na katering a podobné použitie, ktoré nesúvisí s predajom.

VAROVANIE!

UPOZORNENIE! Udržujte vetracie otvory v kryte spotrebiča alebo v zabudovanej štruktúre voľné a priechodné.

Spotrebič nesmiete používať vonku ani ho vystavovať dažďu.

Vo vnútri tohto spotrebiča neskladujte výbušné látky, ako napríklad spreje s horľavým obsahom.

V prípade, že spotrebič bude mimo prevádzky dlhšiu dobu, vypnite ho pomocou príslušného tlačidla a odpojte ho zo siete. Vyprázdňte spotrebič, rozmrazte ho, vyčistite a nechajte dvere pootvorené.

V prípade chyby alebo poruchy napájania mrazničku neotvárajte, pokiaľ nebola vypnutá viac ako 16 hodín. Po uplynutí tejto doby mrazené potraviny použite alebo zaistite, aby boli dostatočne chladené (napr. v náhradnom spotrebiči).

Technické informácie o spotrebiči

Typový štítok sa nachádza vo vnútri spotrebiča. Sú na ňom uvedené údaje týkajúce sa elektrického napätia, celkového (brutto) a úžitkového (netto) objemu, typu a množstva chladiva a informácie o triedach klímy.

Ak je typový štítok v inom jazyku, ako ste zvolili, alebo v jazyku, ktorý sa vo vašej krajine nepoužíva, vymeňte ho za ten, ktorý je súčasťou dodávky.

VAROVANIE!

UPOZORNENIE! Nepoškodte chladiaci okruh. Takto zabránite znečisteniu prostredia.

Ochrana životného prostredia

Balenie je vyrobené z materiálov šetrných k životnému prostrediu, ktoré sa dajú recyklovať, zlikvidovať alebo zničiť bez poškodenia životného prostredia.

Likvidácia starého spotrebiča

Aby ste chránili životné prostredie, odovzdajte starý spotrebič do autorizovaného zberného strediska domácich spotrebičov.

Predtým urobte nasledovné:

- odpojte spotrebič zo siete;

- nenechávajte deti hrať sa s ním.



■ Značka na výrobku alebo na jeho obale znamená, že s výrobkom by sa nemalo narábať ako s bežným domovým odpadom. Výrobok by sa mal odniesť do autorizovaného centra určeného na spracovanie odpadu z elektrických a elektronických zariadení. Správna likvidácia výrobku pomôže zabrániť negatívnym vplyvom na životné prostredie a zdravie ľudí, ktoré by sa mohli objaviť v prípade nesprávnej likvidácie výrobku. Pre podrobnejšie informácie o likvidácii a spracovaní výrobku kontaktujte príslušný miestny orgán zodpovedný za spracovanie odpadov, spoločnosť na likvidáciu odpadov alebo obchod, v ktorom ste výrobok zakúpili.

Rady ohľadom šetrenia energie s chladničkou/mrazničkou

- Spotrebič nainštalujte podľa pokynov v návode na inštaláciu.
- Neotvárajte dvere častejšie, ako je to potrebné.
- Občas sa uistite, že nič nebráni cirkulácii vzduchu pod spotrebičom.
- Ak je tesnenie poškodené alebo uvoľnené, čo najskôr ho vymeňte.
- Potraviny uskladňujte v uzavretých nádobách alebo iných vhodných obaloch
- Pred vložením uvareného jedla do chladničky musí byť vychladnuté na izbovú teplotu.
- Zmrazené potraviny rozmrazujte v chladničke.
- Odstráňte niektoré zásuvky z mrazničky tak, ako je opísané v návode na obsluhu, aby ste umožnili využitie celého vnútorného priestoru.
- Mrazničku s manuálnym rozmrazovaním nechajte rozmraziť, keď sa v nej vytvorí vrstva námrazy alebo ľadu približne 3 - 5 milimetrov.
- Uistite sa, že police sú rovnomerne rozložené a že jedlo je usporiadané tak, aby umožňovalo voľnú cirkuláciu vzduchu (dodržiavajte odporúčané usporiadanie potravín, ako je opísané v návode).
- Pri spotrebičoch, ktoré sú vybavené ventilátorom, dbajte na to, aby otvory ventilátora alebo vývody neboli zakryté.
- Ak nepotrebujete ventilátor alebo ionizátor, vypnite ich kvôli zníženiu spotreby energie.

Inštalácia a pripojenie

Výber miestnosti

- Spotrebič inštalujte v suchej a dobre vetranej miestnosti. Spotrebič bude pracovať správne, ak bude okolitá teplota v intervale uvedenom v tabuľke. Trieda spotrebiča je uvedená na typovom štítku/nálepke so základnými informáciami o spotrebiči.

Popis	Trieda	Rozsah okolitej teploty v °C	Relatívna vlhkosť vzduchu
Rozšírená mierna	SN	+10 do +32	≤75%
Mierna	N	+16 do +32	
Subtropická	ST	+16 do +38	
Tropická	T	+16 do +43	



INFORMÁCIA!

Tento spotrebič nie je určený na použitie ako vstavaný spotrebič.



INFORMÁCIA!

Neumiestňujte spotrebič do miestnosti, kde môže teplota klesnúť pod 5 °C, pretože to môže spôsobiť zlé fungovanie alebo poruchu spotrebiča!

- Po inštalácii spotrebiča musíte mať dobrý prístup k zástrčke!
- Neumiestnite spotrebič v blízkosti iných spotrebičov alebo zariadení, ktoré vyžarujú teplo, ako napríklad varič, sporák, radiátor, ohrievač vody a pod., a nevystavujte ho priamemu slnečnému žiareniu. Spotrebič by mal stáť najmenej 3 cm od elektrického alebo plynového variča alebo najmenej 30 cm od naftových kachlí alebo pece na pevné palivo. Ak je vzdialenosť medzi takýmto zdrojom tepla a spotrebičom menšia, použite izolačný panel.

Inštalácia spotrebiča

Inštaláciu spotrebiča by mali vykonávať aspoň dve osoby, aby ste sa vyhli akémukoľvek zraneniu, alebo poškodeniu spotrebiča.

- Tento spotrebič je voľne stojaci. Ak chcete dosiahnuť deklarovanú/minimálnu spotrebu energie, musíte medzi stenou a zadnou časťou spotrebiča a nad spotrebičom zabezpečiť 50 mm voľného priestoru. Zaistíte tiež okolo spotrebiča a nad ním dostatočnú cirkuláciu vzduchu.
- Spotrebič môžete umiestniť aj vedľa alebo medzi nábytkové prvky, resp. ku stene. V prípade takéhoto umiestnenia bude spotrebič fungovať bezchybne, avšak sa môže zvýšiť spotreba energie. Dodržiavajte minimálne vzdialenosti nad a za spotrebičom tak, ako je to uvedené na obrázku.
- Nechajte potrebný priestor, aby sa dali otvárať dvere a vysúvať police či zásuvky (pozri inštaláciu schému).

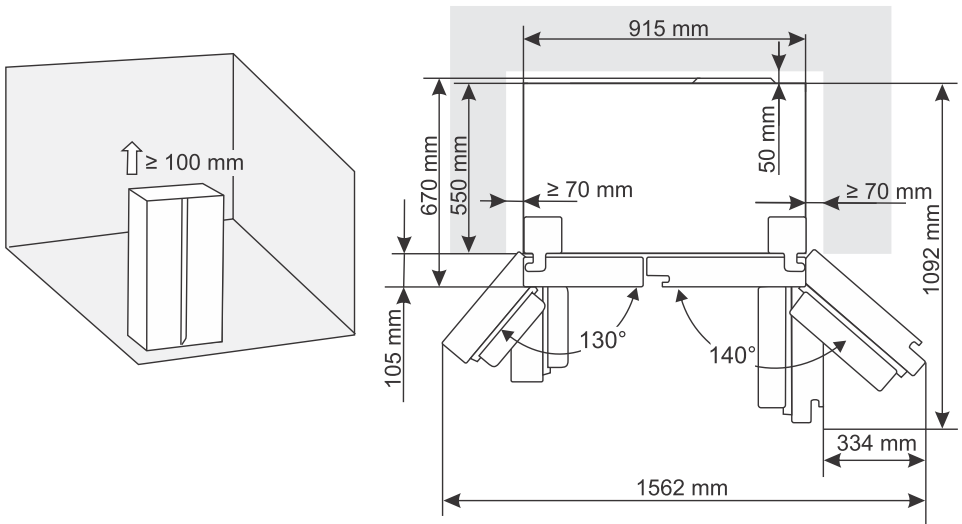

Nastavenie spotrebiča

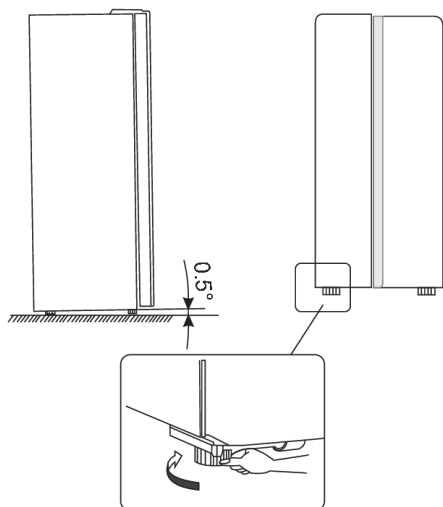

- Aby sa zaistilo, že spotrebič bude stáť vodorovne a že za spotrebičom bude zaistená dostatočná cirkulácia vzduchu, môže byť nutné upraviť nôžky na spodnej strane spotrebiča. Výšku nôžok je možné nastaviť prstami alebo pomocou vhodného kľúča.
- Umožnite dverám automaticky sa zavrieť. Potom otočte nastaviteľné nôžky tak, aby bola horná časť spotrebiča naklonená dozadu asi o 10 mm alebo o 0,5°.
- Keď chcete spotrebič premiestniť, zdvihnite nôžky znovu, aby sa spotrebič mohol voľne pohybovať na rotujúcich kolieskach. Po premiestnení spotrebiča do požadovanej polohy ho znovu vyrovnajte.

! VAROVANIE!

Pozor! Otočné valčeky používajte iba na pohyb spotrebiča vpred a vzad, pretože nefungujú ako kolieska. Ak zatlačíte spotrebič na jednu alebo druhú stranu, môže dôjsť k poškodeniu podlahy a valčekov.

Nastavenie dvierok spotrebiča

Ak zistíte, že dvierka spotrebiča nie sú úplne vyrovnané (že dvierka mraziaceho oddielu a chladničky nie sú v rovnakej úrovni), môžete pomocou dodaného nástroja upraviť výšku dvierok.

Ak sú dvere mrazničky vyššie než dvere chladničky. Najprv pomocou dodaného nástroja otočte skrutku na spodnom závесе proti smeru hodinových ručičiek a zdvihnite dvere. Potom maticu zafixujte skrutkovačom.

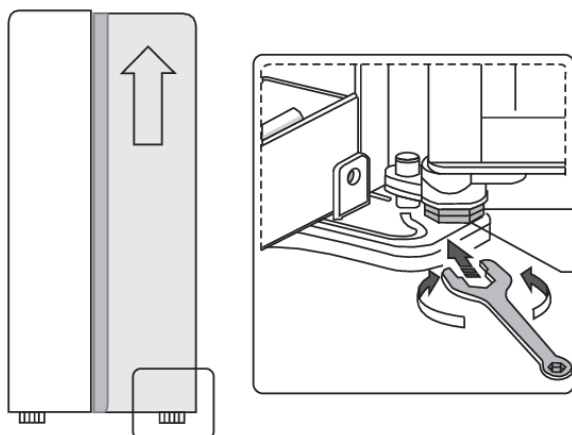

Pripojenie spotrebiča do siete

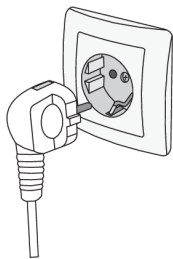

- Spotrebič pripojte do elektrickej siete pomocou napájacieho kábla. Zásuvka v stene by mala byť vybavená chráničom (bezpečnostná zásuvka). Nominálne napätie a frekvencia sú uvedené na typovom štítku/nálepke so základnými informáciami o spotrebiči.
- Spotrebič musíte pripojiť do elektrickej siete a uzemniť v súlade s platnými normami a predpismi. Spotrebič znesie krátkodobé odchýlky od nominálneho napätia, nie však väčšie ako $\pm 6\%$.

Opis spotrebiča

Vnútorné vybavenie spotrebiča sa môže líšiť v závislosti od modelu.

Tento výrobok obsahuje svetelný zdroj triedy energetickej účinnosti G.

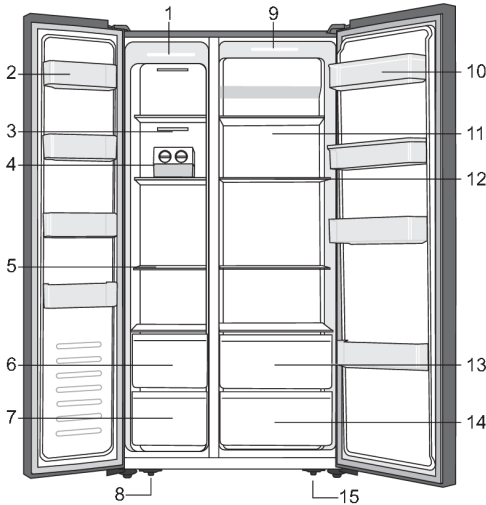

1. LED svetlo v mraziacom priestore
2. Polica vo dverách mrazničky
3. Kryt potrubia na cirkuláciu vzduchu mrazničky
4. Výrobník ľadu *
5. Polica do mrazničky
6. Horná zásuvka mrazničky
7. Spodná zásuvka mrazničky
8. Ľavá nastaviteľná nôžka na spodnej strane spotrebiča
9. LED svetlo v chladiacom priestore
10. Polica vo dverách chladničky
11. Kryt potrubia na cirkuláciu vzduchu chladničky
12. Polica do chladničky
13. Horná zásuvka chladničky
14. Spodná zásuvka chladničky
15. Pravá nastaviteľná nôžka na spodnej strane spotrebiča

* Platí len pre určité modely

POZNÁMKA!

Vzhľadom na občasné zmeny našich výrobkov je možné, že sa vaša chladnička bude mierne líšiť od chladničky opísanej v tomto návode na použitie, ale jej funkcie a spôsoby použitia zostávajú rovnaké.

Ovládanie spotrebiča

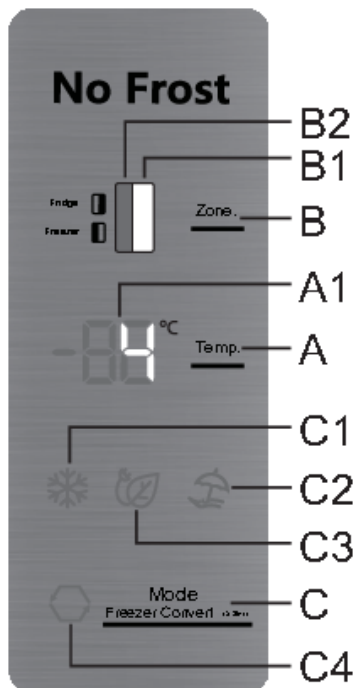

- A Tlačidlo nastavenia teploty
- A1 Displej
- B Spínač chladiaceho/mraziaceho priestoru
- B1 Displej chladničky
- B2 Displej mrazničky
- C Tlačidlo na nastavenie ďalších funkcií
- C1 Indikátor funkcie intenzívne mrazenie (super zmrazovanie)
- C2 Indikátor funkcie dlhej neprítomnosti (holiday mode)
- C3 Indikátor funkcie Eco
- C4 Indikátor funkcie convert

Vypnutie/zapnutie spotrebiča

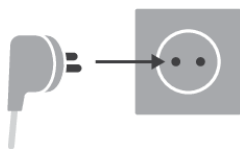

Zapnutie: Ak chcete spotrebič zapnúť, zapojte napájací kábel do sieťovej zásuvky.

Vypnutie: Ak chcete spotrebič vypnúť, vytiahnite napájací kábla z elektrickej siete.

Nastavenie teploty v spotrebiči

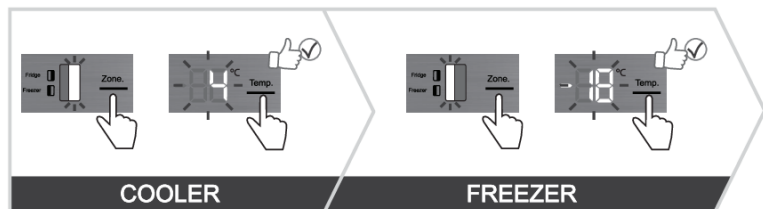

💡 INFORMÁCIA!

- Spotrebič má továrensky nastavenú odporúčanú teplotu, a síce v priestore chladničky 4 °C a v priestore mrazničky -18 °C.
- Nastavená teplota sa dosiahne až o niekoľko hodín po zapnutí spotrebiča. Kým teplota neklesne na vybranú hodnotu, do chladničky nevkladajte žiadne potraviny.

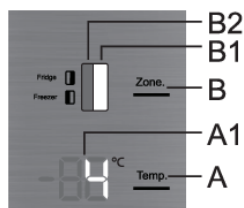

Pri tomto modeli môžete prepínať medzi nastavením teploty chladiacej a mraziacej časti. Môžete to vykonať stlačením tlačidla **B**, aby sa rozsvietil symbol časti spotrebiča, ktorých teplotu chcete nastaviť: **B1** pre chladiacu časť a **B2** pre mraziacu časť.

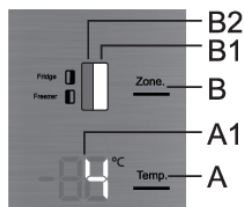

Teplotu v priestore **chladničky** je možné nastaviť, keď svieti symbol **B1**. Nastavte teplotu krátkym stlačením tlačidla **A**.

- Zakaždým, keď stlačíte tlačidlo **A**, teplota sa zvýši o 1 °C. Zvolené nastavenie, sa uloží ako posledná nastavená teplota v priestore chladničky.
- Teplota v chladničke sa dá nastaviť v rozmedzí od + 1 °C do +9 °C.
- Odporúčané nastavenie teploty je 4 °C.

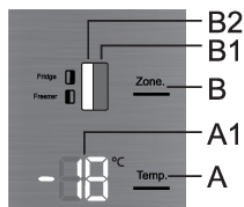

Teplotu v priestore **mrazničky** je možné nastaviť, keď svieti symbol **B2**. Nastavte teplotu krátkym stlačením tlačidla **A**.

- Zakaždým, keď stlačíte tlačidlo **A**, teplota sa zvýši o 1 °C. Zvolené nastavenie, sa uloží ako posledná nastavená teplota v priestore mrazničky.
- Teplota v mrazničke sa dá nastaviť v rozmedzí od -16 °C do -24 °C.
- Odporúčané nastavenie teploty je -18 °C.

💡 INFORMÁCIA!

10 sekúnd po poslednom stlačení ktoréhokoľvek tlačidla, sa zobrazenie mrazničky automaticky prepne späť na zobrazenie chladničky. **B1** sa rozsvieti a teplota nastavená v priestore chladničky sa zobrazí na displeji **A1**.

Pohotovostný režim ovládacej jednotky (display standby mode)



INFORMÁCIA!

30 sekúnd po poslednom stlačení ktoréhokoľvek tlačidla sa ovládacia jednotka prepne do pohotovostného režimu. Všetky indikátory na ovládacej jednotke sa vypnú. Existujú výnimky, keď niektoré indikátory zostanú svietiť napriek tomu, že ovládacia jednotka je v pohotovostnom režime. Tieto výnimky sú:

- Ak je aktivované intenzívne mrazenie (freezer Boost) , potom indikátor **C1** zostane svietiť. Všetky ostatné indikátory sú vypnuté.
- Ak je aktivovaná funkcia **Eco**, indikátor **C3** bude v pohotovostnom režime ešte stále zobrazený. Všetky ostatné indikátory sa vypnú.
- Ak je aktivovaná funkcia **holiday mode**, indikátor **C2** bude v pohotovostnom režime ešte stále zobrazený. Všetky ostatné indikátory sa vypnú.
- Ak je aktivovaná funkcia **convert**, indikátor C4 bude v pohotovostnom režime ešte stále zobrazený. Všetky ostatné indikátory sa vypnú.
- Ak je aktivovaná funkcia ručného odmrazovania mrazničky, na displeji zostane zobrazené **Cd**, aj keď je ovládacia jednotka v pohotovostnom režime. Všetky ostatné indikátory sa vypnú.
- Ak je aktivovaný jeden z alarmov alebo je zobrazená jedna z porúch, na displeji sa zobrazí konkrétna správa.

Ukončenie pohotovostného režimu: krátko stlačte ľubovoľné tlačidlo alebo otvorte dverka chladiaceho priestoru.

Intenzívne mrazenie (mraziaci priestor) (❄️)

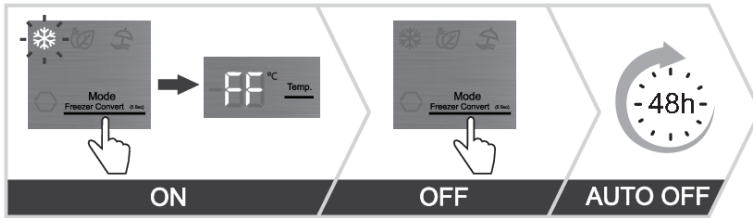

- Toto nastavenie použite po prvom zapnutí spotrebiča, pred čistením alebo pred pridaním väčšieho množstva potravín.

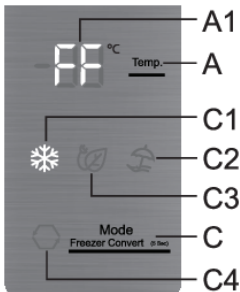

Zapnúť: zapnite režim intenzívneho mrazenia stlačením tlačidla **C** toľkokrát, koľkokrát je potrebné, aby sa na displeji zobrazilo **C1**. Na displeji sa zobrazí **FF**.

Vypnúť: vypnite režim intenzívneho mrazenia opätovným stlačením tlačidla **C**, kým symbol **C1** nezhasne.

Ak funkciu nedeaktivujete manuálne, deaktivuje sa automaticky približne po dvoch dňoch. Nastavenie sa vráti na poslednú nastavenú hodnotu.

💡 INFORMÁCIA!

- Keď je aktivovaná funkcia intenzívneho mrazenia, spotrebič bude pracovať na maximálny výkon. Počas tejto doby môže spotrebič vydávať hlasnejšie zvuky.

💡 INFORMÁCIA!

- Keď je aktivovaná funkcia intenzívneho mrazenia, teplota v chladničke a mrazičke môže byť nižšia.

Funkcia Eco (🌿) (Doporučené nastavenie 👍)

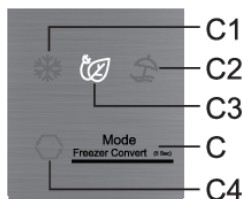
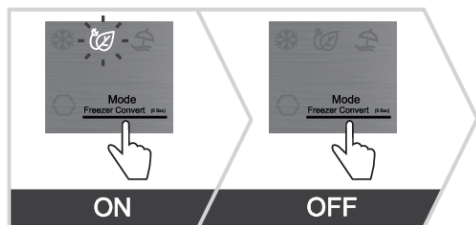

Zapnúť: Funkcia **Eco** sa zapne stlačením tlačidla **C** toľkokrát, koľkokrát je potrebné, aby sa na displeji zobrazilo **C3**.

Vypnúť: Funkciu **Eco** je možné vypnúť opätovným stlačením tlačidla **C**, kým symbol **C3** nezhasne.

Funkciu **Eco** tiež vypnete, ak zmeníte nastavenie teploty chladiaceho alebo mraziaceho priestoru, resp. ak nastavíte jednu z ďalších doplnkových funkcií.

Funkcia Convert (🏠)

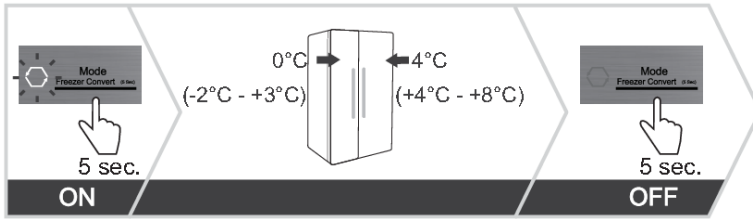

Celý mraziaci priestor môžete zmeniť na **ZeroZone**. Teploty sa v ňom pohybujú okolo 0 °C alebo mierne pod 0 °C, preto tu neskladujte potraviny citlivé na nízke teploty - potraviny môžu zamrznúť. Pred prepnutím funkcie vyprázdňte mraziaci priestor, aby sa zamrznuté potraviny nerozmrazili a nepokazili sa.

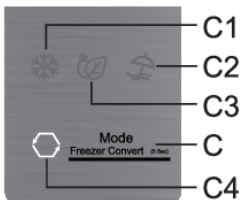

- **Zapnutie funkcie Convert:** dlhým (5 sekúnd) stlačením klávesu **C**. Budete počuť pípnutie a **C4** sa rozsvieti na displeji.
- Aktivovaním tejto funkcie nastavíte mraziacu časť na teplotu 0 °C a chladiacu časť na 4 °C. Na displeji **A1** bude blikať 0 °C dovtedy, kým sa v mraziacej časti nedosiahne vhodná teplota. Po dosiahnutí príslušnej teploty na displeji bude nepretržite svietiť 0 °C.

- **Nastavenie teploty v ZeroZone:** stlačením tlačidla **A** nastavíte teplotu v rozsahu od -2 °C do +3 °C.
- Teploty sú približné a závisia od nastavenia teplôt v chladiacej časti, teploty okolia, frekvencie otvárania dverí a množstva uložených potravín. Vyššie nastavené teploty v **ZeroZone** podmieňujú vyššie teploty v chladiacej časti a naopak. Upravte nastavenie podľa prevádzkových podmienok.
- Keď mraznička pracuje v režime **ZeroZone**, teploty v chladiacej časti sa budú môcť nastaviť len v rozsahu od 4 °C do +8 °C. Toto nastavenie sa odporúča len, ak je teplota okolia v rozmedzí od +16 °C do +32 °C. Pri vyšších alebo nižších hodnotách nie je možné v spotrebiči zabezpečiť vhodné teploty.
- Aktiváciou funkcie **Convert** sa prerušia všetky ostatné funkcie.
- **Vypnutie funkcie Convert:** opätovným dlhým stlačením klávesu **C**. Začujete pípnutie a displej **C4** sa vypne.

Funkcia Holiday mode (režim dovolenka)

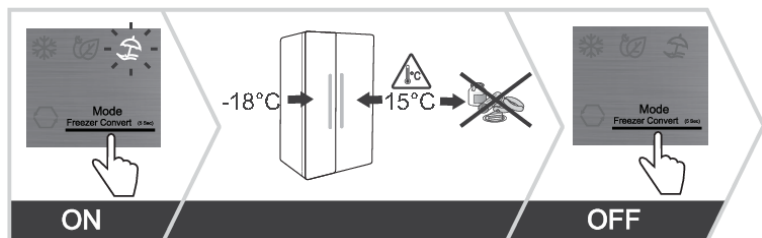

Túto funkciu použijete vtedy, keď budete dlhší čas preč, napríklad, ak idete na dovolenku alebo na dlhšiu služobnú cestu.

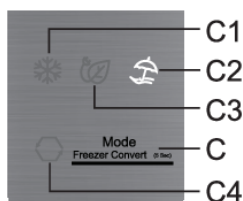

Zapnúť: zapnite funkciu stlačením tlačidla **C** toľkokrát, koľkokrát je potrebné, aby sa na displeji zobrazilo **C2**.

- Aktivovaním funkcie sa chladiaca časť nastaví na 15 °C a mraziaca časť na -18 °C.



VAROVANIE!

Skôr než túto funkciu aktivujete, vyprázdnite chladiacu časť spotrebiča, pretože by sa v nej mohli potraviny pokaziť.

Vypnúť: vypnite funkciu opätovným stlačením tlačidla **C**, kým symbol **C2** nezhasne.

Upozornenie na vysokú teplotu

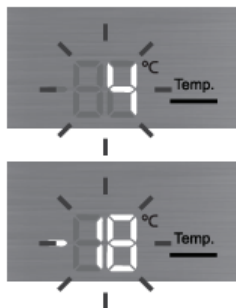
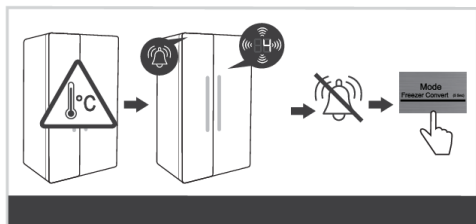

Ak je teplota vnútri spotrebiča príliš vysoká, aktivuje sa akustický alarm (prerušovaný tón) a na displeji bude blikať nastavená teplota oddielu, kde je teplota príliš vysoká.

- Zakaždým, keď sa zariadenie nanovo zapne, alarm bude mať 24-hodinové oneskorenie. Ak spotrebič počas tejto doby nedosiahne príslušnú teplotu, zaznie alarm.

Vypnutie alarmu:

- Potvrďte a vypnite akustický alarm stlačením ľubovoľného tlačidla. Na displeji začne blikať aktuálna teplota v oddiele, kde je teplota príliš vysoká. Ak zvukový alarm nevypnete, zapne sa každú hodinu a bude zvoniť približne 15 minút.
- Keď spotrebič dosiahne správnu hodnotu, teplota na displeji prestane blikať a bude svietiť nepretržite. Zobrazí sa teplota chladiaceho priestoru.

Upozornenie na otvorené dvere

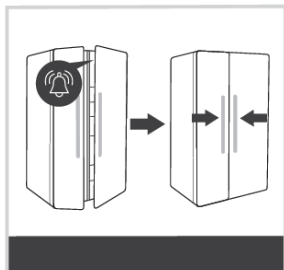

Ak sú dvere chladničky alebo mraziaceho priestoru otvorené príliš dlho, aktivuje sa akustický alarm (opakované pípanie) a ikona **B1** alebo **B2** na používateľskom rozhraní začne blikať v závislosti od toho, ktoré dvere sú otvorené. Ak zvukový alarm nevypnete, zapne sa každých 30 sekúnd.

Vypnutie alarmu: Keď dvere zatvoríte, upozornenie sa deaktivuje.

INFORMÁCIA!

Ak vypnete alarm stlačením ľubovoľného tlačidla a dvere budú ešte stále otvorené, tak sa v priebehu 4 minút znovu aktivuje.

INFORMÁCIA!

Ak necháte dvere otvorené dlhšie ako 10 minút, zvukový signál prestane znieť. Spotrebič sa prepne do núdzového režimu, aby bolo aj napriek otvoreným dverám zabezpečené dostatočné chladenie a zabránilo sa kazeniu potravín.

Alarm v prípade výpadku elektrického prúdu

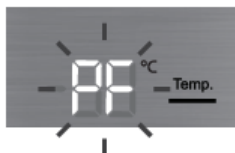
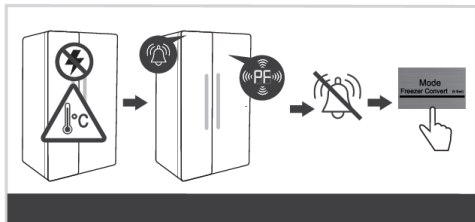

Ak spotrebič počas výpadku prúdu dosiahol alarmujúcu teplotu, tak sa pri obnovení napájania aktivuje alarm vysokej teploty. Zaznie zvukový alarm a na displeji C1 bude blikať **PF**.

Deaktivujte alarm stlačením ľubovoľného tlačidla. Displej zobrazuje maximálnu nameranú teplotu mraziaceho oddielu.

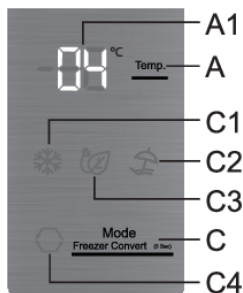

Pri ďalšom stlačení tlačidla **A** sa zobrazí najvyššia nameraná teplota v chladničke.

Ak ešte raz stlačíte tlačidlo **C**, alarm výpadku napájania bude konečne deaktivovaný a na displeji sa objaví nastavená teplota zvoleného priestoru.

Ak je súčasne aktívny aj alarm vysokej teploty, tak sa spotrebič po vypnutí alarmu pri výpadku napájania, bude správať tak, ako je to popísané v kapitole Upozornenie na vysokú teplotu.

Vnútorné vybavenie spotrebiča

(* Vybavenie závisí od modelu)

Police

Prázdne police je možné prestavať, ako uznáte za vhodné, naprieč vodičiel vnútri spotrebiča bez toho, aby ste ich museli zo spotrebiča vyberať. Ak chcete policu presunúť alebo vybrať zo spotrebiča, vytiahnite ju smerom k sebe, zdvihnite ju vpredu a potom ju posuňte alebo vytiahnite zo spotrebiča. Rýchlo sa kaziace potraviny skladujte v zadnej časti poličky, kde je teplota najnižšia.

Zásuvka na ovocie a zeleninu (CrispZone) *

Priehradky na spodku chladničky sú určené na uskladňovanie ovocia a zeleniny. Regulujú vlhkosť a zabraňujú vysychaniu potravín.

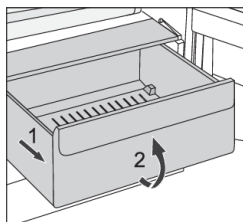

- Vytiahnutie priehradky:
 - Vysuňte priehradku najviac ako sa dá. Potom nadvihnite prednú časť a vytiahnite ju von úplne.

Regály dverok

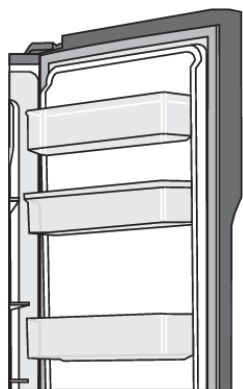

Vnútro dverí chladničky a mrazničky je vybavené policami určenými na uloženie malých balení.

Regály môžete podľa potreby premiestňovať tak, že ich jemne zdvihnete z drážok, ktoré ich držia a znova ich zasuniete na požadovanom mieste do drážok.

Spodná polica na dverách chladiaceho oddielu je určená na uloženie fliaš.

Maximálna nosnosť každej priehradky vo dverách je 5 kg.

System distribúcie vzduchu (MultiFlow) *

- Moderný systém MultiFlow rovnomerne rozvádza vzduch a vyrovnáva teplotu v celej chladničke. Okrem toho môžete každý druh potravín umiestniť na ktorúkoľvek poličku v chladničke, keďže v nej nie sú odlišné teploty.

Zásobník vody *

(Platí len pre určité modely.)

Výdajník vody inštalovaný vo dverách chladiaceho oddielu je určený na skladovanie pitnej vody. S dávkovačom vody môžete ľahko získať chladenú vodu bez toho, aby ste museli otvárať dverka chladiaceho oddielu.

Pred prvým použitím spotrebiča

Pred prvým použitím dávkovača vody je nutné ho vyčistiť podľa nižšie uvedených pokynov:

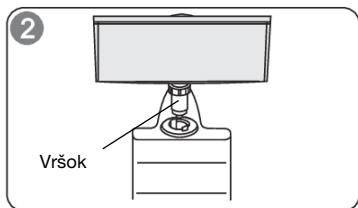
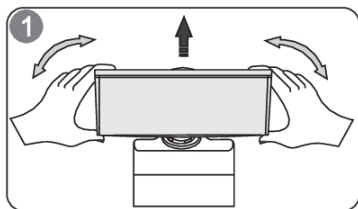

1. Držte dávkovač vody na oboch stranách a vytiahnite ho nahor s miernym zatrasením.
2. Odskrutkujte hlavu a vyčistite ju a zároveň vyčistíte vnútro dávkovača vody.

Inštalácia

1. Vložte hlavu dávkovača do otvoru.
2. Umiestnite nádobu do vodidiel na dverách chladničky.
3. Zatláčajte obe strany nádoby na vodu smerom dole.
4. Keď začujete cvaknutie, znamená to, že nádoba je umiestnená do určeného slotu.

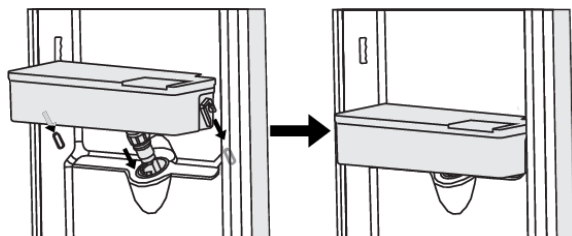

Upozornenie!

1. Dávajte pozor, aby ste netlačili na vršok.
2. Pri inštalácii nádoby na vodu dbajte na to, aby ste najprv vložili vršok do otvoru.

Plnenie vodou

Pred naplnením nádoby pitnou vodou sa uistite, že nádoba na vodu je pevne umiestnená v určenej polohe.

Pozornosť!

Do nádoby nalejte až 3 litre vody (podľa odporúčania), ale dbajte na to, aby voda nepresiahla maximálnu hladinu, inak sa môže pri zatvorení veku vyliť cez okraj.

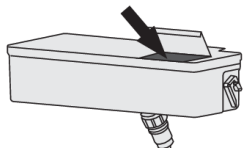

Otvorte veko a nalejte vodu. Po naliatí vody nezabudnite opäť úplne zavrieť veko.

Dávkovanie vody

1. Uistite sa, že je nainštalované veko nádoby na vodu.
2. Zavrite dvere chladničky a skontrolujte dávkovač vody.

Nalievanie vody do pohára

Umiestnite vhodný pohár pod dávkovač studenej vody.



VAROVANIE!

Netlačte páčku dávkovača, ak pod kohútikom nie je pohár, inak môže z dávkovača vytekať voda.

Čistenie

1. Opatrne vyberte nádobu na vodu z dverí chladničky. Nádobu, veko a hlavu jemne očistite vodou.
2. Po vyčistení nechajte dávkovač uschnúť alebo vysušte sušičkou.
3. Ak často používate dávkovač studenej vody, môže sa v odkvapkávacej miske dávkovacieho kohútika nahromadiť veľké množstvo vody, ktorá sa tiež môže dostať na podlahu a namočiť ju. Nádobu pravidelne utierajte suchou handričkou, aby sa v podnose nehromadilo príliš mnoho vody.

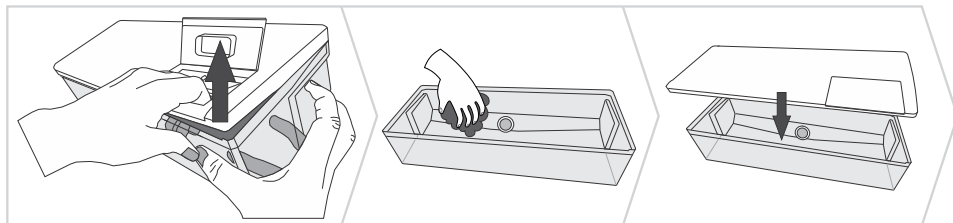

Uskladňovanie potravín v chladničke

Dôležité upozornenia týkajúce sa uskladnenia potravín



INFORMÁCIA!

Správne používanie spotrebiča, vhodné balenie, udržiavanie správnej teploty a dodržiavanie hygieny potravín má rozhodujúci vplyv na kvalitu uskladňovania potravín.

Dodržiajte dátumy spotreby potravín uvedené na obale.

Potraviny uložené v chladničke by ste mali skladovať v uzatvorených nádobách alebo vhodnom balení, aby ste zabránili ich vytekaniu alebo prijímaniu pachov a vlhkosti.

V chladničke neuskładňujte horľavé, prchavé a výbušné látky.

Fľaše s vysokým obsahom alkoholu by mali byť nepriedušne uzatvorené a skladované vo zvislej polohe.

Niektoré organické roztoky, éterické oleje v citrónovej a pomarančovej kôre a pod. môžu poškodiť plastové povrchy v prípade dlhšieho kontaktu a spôsobiť poškodenie a predčasné starnutie týchto materiálov.

Nepríjemný zápach upozorňuje na nedostatočnú čistotu spotrebiča alebo skazený obsah (pozri „Čistenie spotrebiča“).

Ak odchádzate z domu na dlhšiu dobu, vyberte z chladničky jedlo, ktoré sa môže pokaziť.

Prevenia kontaminácie potravín

Dodržiavajte nižšie uvedené pokyny, aby ste zabránili kontaminácii potravín:

- Časté a dlhotrvajúce otváranie dvierok zariadenia môže spôsobiť výrazné zvýšenie teploty v priestoroch zariadenia.
- Pravidelne čistite povrchy, ktoré môžu prísť do styku s potravinami a taktiež prístupný odvodňovací systém.
- Surové mäso a ryby skladujte v chladničke vo vhodných nádobách tak, aby neboli v kontakte s inými potravinami, alebo aby z nich nekvapkalo na iné potraviny
- Ak ostane chladnička dlhší čas prázdna, tak ju vypnite, odmrzajte, vyčistite, vysušte a nechajte dvierka otvorené, aby sa v nej netvorili plesne.

Mrazenie a uskladňovanie mrazených potravín

Postup mrazenia

INFORMÁCIA!

Maximálne množstvo čerstvých potravín, ktoré môžete vložiť naraz, je uvedené na typovom štítku spotrebiča. Ak množstvo potravín na mrazenie presahuje uvedené množstvo, kvalita mrazenia bude nižšia; navyše sa bude kvalita už zmrazených potravín zhoršovať.

- Aktivácia funkcie super zmrazovania 24 hodín pred zmrazovaním čerstvých potravín:
 - stlačte kláves **C** toľkokrát, koľkokrát je potrebné, aby sa na displej zobrazilo **C1**
- Potom môžete do mraziaceho priestoru vložiť čerstvé potraviny.

Uistite sa, že čerstvé potraviny nebudú v kontakte s potravinami, ktoré už sú zmrazené.

- Pri zmrazovaní menšieho množstva potravín (1 - 2 kilogramy), nie je aktivácia funkcie super zmrazovania nutná.

Dôležité upozornenia týkajúce sa mrazenia

INFORMÁCIA!

Mrazičku používajte len na mrazenie potravín, ktoré sú na to vhodné. Vždy používajte kvalitné a čerstvé potraviny.

Vyberajte tie najvhodnejšie balenia potravín a používajte obaly správnym spôsobom.

Uistite sa, že obaly sú vzduchotesné a vodotesné, aby sa potraviny nevysušali a nestratili vitamíny.

Na obaly napíšte typ potraviny, množstvo a dátum zmrazenia.

Je dôležité, aby sa jedlo zmrazovalo rýchlo. Preto odporúčame menšie balenia. Pred mrazením jedlo uložte do chladničky.

Skladovanie priemyselne mrazených potravín

- Pri skladovaní a používaní mrazených potravín dodržiavajte pokyny výrobcu. Teplota a dátum spotreby sú vyznačené na obale.
- Vyberajte iba potraviny v nepoškodenom obale, uložené v mraziacich boxoch pri teplote -18 °C alebo nižšej.
- Nekupujte potraviny pokryté námrazou, pretože to znamená, že boli čiastočne rozmrazené niekoľkokrát a sú menej kvalitné.
- Chráňte jedlo pred rozmrazením počas prepravy. V prípade zvýšenia teploty bude doba uskladnenia kratšia a dôjde k zhoršeniu kvality.

Doba uskladnenia mrazených potravín

Odporúčaná doba skladovania v mrazičke

Druh potraviny	Čas
ovocie, hovädzie mäso	od 10 do 12 mesiacov
zelenina, teľacie mäso, hydina	od 8 do 10 mesiacov
divina	od 6 do 8 mesiacov

Pokračovanie predchádzajúcej tabuľky

Druh potraviny	Čas
Bravčové mäso	od 4 do 6 mesiacov
najemno nasekané alebo mleté mäso	4 mesiace
chlieb, pečivo, varené jedlá, chudé ryby	3 mesiace
vnútornosti	2 mesiace
údené klobásy, tučné ryby	1 mesiac

Rozmrazovanie mrazených potravín

- Rozmrazovanie je dôležitým krokom pri skladovaní mrazených potravín. Potraviny sa musia rozmrazovať správnym spôsobom.
- Tieto metódy sú vhodné na rozmrazovanie:
 - v chladničke,
 - v studenej vode,
 - v mikrovlnnej alebo v konvekčnej rúre s vhodným programom rozmrazovania.
- Niektoré mrazené výrobky nie je potrebné pred ich prípravou rozmraziť. Výrobca to uvádza na obale výrobku.
- Potraviny zamrazujte v malých množstvách. To umožní, aby sa potraviny rýchlejšie rozmrazili.
- Čiastočne alebo úplne rozmrazené potraviny skonzumujte čo najskôr. Po rozmrazení alebo roztopení jedla sa baktérie znovu aktivujú a jedlo sa rýchlo kazí. To platí najmä pre ovocie, zeleninu a hotové potraviny.
- Potraviny, ktoré boli čiastočne alebo úplne rozmrazené

Rozmrazovanie spotrebiča

Automatické rozmrazovanie chladničky

Chladničku netreba rozmrazovať, pretože ľad na zadnej vnútornej strane sa topí automaticky. Akýkoľvek nahromadený ľad sa roztopí, keď bude kompresor neaktívny. Kvapky budú pretekať otvorom v zadnej stene chladničky do zásobníka umiestneného nad kompresorom, z ktorého sa budú vyparovať.

Uistite sa, že otvor na zadnej vnútornej stene chladničky nie je zablokovaný potravinami alebo inými predmetmi.

Ak sa na zadnej vnútornej stene chladničky vytvorí nadmerná vrstva ľadu (3 - 5 mm), vypnite spotrebič a rozmrazte ho manuálne.

Odmrazenie mrazničky NoFrost

- Mraznička NoFrost sa odmrází automaticky. Príležitostná námraza, ktorá sa môžu objaviť na stenách zmizne automaticky.

Čistenie spotrebiča



VAROVANIE!

Pred čistením odpojte spotrebič od siete – odpojte spotrebič a vytiahnite pripájací kábel zo zásuvky.

- Pomocou jemnej utierky vyčistite všetky povrchy. Čistiace prostriedky, ktoré obsahujú drsné látky, kyseliny alebo rozpúšťadlá, nie sú na čistenie vhodné, pretože môžu poškodiť povrchy.

Exteriér spotrebiča vyčistite vodou alebo mydlovou vodou.

Lakované a hliníkové povrchy môžete čistiť vlažnou vodou, do ktorej pridáte šetrný čistiaci prostriedok. Použitie čistiacich prostriedkov s nízkym obsahom alkoholu je povolené (napr. prostriedky na čistenie okien). Na čistenie plastových materiálov nepoužívajte čistiace prostriedky, ktoré obsahujú alkohol.

Interiér spotrebiča sa môže čistiť vlažnou vodou s pridaním octu.

- Časti vnútorného vybavenia spotrebiča neumývajte v umývačke riadu, pretože sa môžu poškodiť.
- Nahromadená námraza alebo ľad hrubé 3 – 5 mm zvýšia spotrebu energie. Preto by ste ich mali pravidelne odstraňovať (neplatí pri mrazničke NO FROST). Nepoužívajte pri tom žiadne ostré predmety, rozpúšťadlá alebo spreje.
- Po vyčistení spotrebiča ho opäť zapnite a vložte doň potraviny.

Odstraňovanie problémov

Problém:	Príčina alebo odstránenie:
Spotrebič je pripojený k elektrickej sieti, ale nefunguje.	<ul style="list-style-type: none"> • Uistite sa, že napätie v elektrickej zásuvke a prístroj sú zapnuté.
Chladiaci systém pracuje nepretržite dlhšiu dobu:	<ul style="list-style-type: none"> • Príliš vysoká teplota okolia. • Dvere otvárané príliš často alebo príliš dlho. • Dvere nie sú zatvorené správne (možné nečistoty na tesnení, nevyvážené dvere, poškodené tesnenia atď.). • Príliš mnoho čerstvých potravín vložených súčasne. • Snímač v chladničke je blokován čerstvými potravinami. Umožnite cirkuláciu vzduchu okolo snímača (iba pri niektorých modeloch).
Nadmerné nahromadenie ľadu na vnútornej zadnej stene chladničky môže byť dôsledkom nasledujúceho:	<ul style="list-style-type: none"> • Dvere otvárané príliš často alebo príliš dlho. • Do chladničky sa vložilo teplé jedlo. • Potraviny alebo nádoby sa dotýkajú vnútornej zadnej steny chladničky. • Slabé tesnenie dvier. • Ak je tesnenie znečistené alebo poškodené, vyčistite ho alebo vymeňte.
Hromadenie ľadu alebo námrazy vo vnútri mrazničky	<ul style="list-style-type: none"> • Dvere boli otvorené príliš dlho alebo príliš často. • Dvere nie sú poriadne zatvorené. • Dvere zle tesnenia (tesnenie je znečistené, dvere nie sú správne zarovnané, tesnenie je poškodené atď.). • Ručne odmrázte spotrebič.
Kondenzát (rosa) na polici nad zásuvkami:	<ul style="list-style-type: none"> • Ide o prechodný jav, ktorému nie je možné zabrániť v obdobiach vysokej teploty a vlhkosti okolitého prostredia. Tento jav ustúpi, keď sa teplota a vlhkosť dostanú do normálu. Odporúčame častejšie čistiť zásuvky a občas utrieť kvapôčky. • Otvorte posuvný ovládač vlhkosti. • Potraviny vložte do vreciek alebo iného obalu, ktorý sa dá dobre uzavrieť.
Kvapôčky na zadnej stene chladiaceho priestoru.	<ul style="list-style-type: none"> • Tento jav je normálny. Počas automatického odmrázovania chladničky vznikajú kvapôčky, ktoré potom odtekajú cez otvor v zadnej stene chladničky do nádoby nad kompresorom, z ktorej sa následne vyparia.
Z chladničky vyteká voda:	<ul style="list-style-type: none"> • Upchatý odtok vody alebo voda kvapká cez odkvap. • Vyčistite upchatý otvor, napríklad pomocou plastovej kefy. • Ak sa vytvorí hrubá vrstva ľadu, rozmrazte spotrebič manuálne (pozri Rozmrazovanie spotrebiča).

Pokračovanie predchádzajúcej tabuľky

Problém:	Príčina alebo odstránenie:
Dvere sa ťažko otvárajú:	<ul style="list-style-type: none"> • Ak sa pokúšate otvoriť dvere mrazničky ihneď po zatvorení, môže to byť ťažké. Pri otvorení dvier unikne trochu studeného vzduchu zo spotrebiča a nahradí ho teplý vzduch z okolitého prostredia. Pri chladení tohto vzduchu vzniká negatívny tlak, ktorý má za následok problémy pri otváraní dvier. Po niekoľkých minútach sa podmienky znormalizujú a dvere sa dajú znovu ľahko otvoriť.
Boky spotrebiča sú na dotyk teplé:	<ul style="list-style-type: none"> • Je to normálne, pretožepo stranách spotrebiča vedie potrubie, ktoré sa počasprevádzky mierne zahreje.
LED osvetlenie nefunguje:	<ul style="list-style-type: none"> • Ak LED osvetlenie nefunguje, obráťte sa na servisného technika. • Nepokúšajte sa opravovať LED osvetlenie svojpomocne, pretože hrozí nebezpečenstvo kontaktu s vysokým napätím!
Na displeji sa zobrazí HI:	<ul style="list-style-type: none"> • Dvere otvárané príliš často alebo príliš dlho. • Dvere nie sú zatvorené správne (možné nečistoty na tesnení, nevyvážené dvere, poškodené tesnenia atď.). • Dlhší výpadok prúdu. • Príliš mnoho čerstvých potravín vložených súčasne.
Na displeji sa zobrazí PF:	<ul style="list-style-type: none"> • Dlhší výpadok prúdu.
Na displeji sa zobrazí E0 alebo E8:	<ul style="list-style-type: none"> • Dotykové tlačidlá nereagujú na dotyk. Zavolajte do servisu, aby odstránili závalu. • Spotrebič bude fungovať v núdzovom režime dovtedy, kým ho neopraví servisný technik. Spotrebič bude v každom priestore automaticky udržiavať optimálnu teplotu.
Na displeji sa zobrazí E1 alebo E2:	<ul style="list-style-type: none"> • Teplotný senzor je pokazený. Zavolajte do servisu, aby odstránili závalu. Spotrebič bude fungovať v núdzovom režime dovtedy, kým ho neopraví servisný technik. Spotrebič bude v každom priestore automaticky udržiavať optimálnu teplotu.
Na displeji sa zobrazí E3 alebo E4:	<ul style="list-style-type: none"> • Pokazený je ventilátor priestoru. Zavolajte do servisu, aby odstránili závalu. Spotrebič nemusí fungovať normálne. Premiestnite všetky potraviny na chladné miesto a vypnite spotrebič.
Na displeji sa zobrazí E6:	<ul style="list-style-type: none"> • Senzor výparníka je chybný. Ak chcete problém vyriešiť, zavolajte servisné stredisko. Spotrebič bude fungovať v núdzovom režime, kým ho neopraví servisný technik. Spotrebič automaticky udržiava najvhodnejšiu teplotu pre každú priehradku.

Pokračovanie predchádzajúcej tabuľky

Problém:	Príčina alebo odstránenie:
Na displeji sa zobrazí E7:	<ul style="list-style-type: none">• Snímač okolitej teploty nefunguje správne. Ak chcete problém vyriešiť, zavolajte servisné stredisko. Spotrebič bude pracovať v režime safe mode, kým ho servisný technik neopraví. Spotrebič automaticky udržiava najvhodnejšiu teplotu pre každú priehradku.
Na displeji sa zobrazí E9:	<ul style="list-style-type: none">• Dvere boli prídlho otvorené. Zatvorte dvere.• Ak dvere nie sú otvorené alebo ak sa E9 zobrazuje aj 10 minút po ich zatvorení, potom ide o poruchu snímača dverí. Zavolajte do servisu, aby ste sa dohodli na oprave. Spotrebič bude pracovať v núdzovom režime, kým nebude opravený. Spotrebič bude v každom priestore automaticky udržiavať optimálnu teplotu.

Ak rady uvedené vyššie problém neodstránia, kontaktujte najbližšie autorizované servisné stredisko a uveďte im typ, model a sériové číslo uvedené na typovom štítku spotrebiča alebo štítku, ktorý je umiestnený vo vnútri spotrebiča.

Informácie o zvukoch, ktoré spotrebič vydáva

Chladienie v chladničke s mrazničkou je možné vďaka chladiacemu systému, ktorý tiež zahŕňa kompresor (a pri niektorých spotrebičoch aj ventilátor), ktorý vydáva istý zvuk. Hladina hluku závisí od inštalácie, správneho použitia a veku spotrebiča.

- Po pripojení spotrebiča k elektrickej sieti môžu byť prevádzka kompresora alebo prietok tekutín trochu hlučnejšie. To nie je znak poruchy a neovplyvní to životnosť spotrebiča. Po čase budú prevádzka spotrebiča a tento hluk tichšie.
- Niekedy sa môže počas prevádzky objaviť nezvyčajný alebo silnejší hluk, väčšinou ide o dôsledok nesprávnej inštalácie:
 - Spotrebič musí byť vyvážený a stáť na stabilnom a pevnom podklade.
 - Spotrebič sa nesmie dotýkať steny alebo príľahlého nábytku.
 - Uistite sa, že vnútorné vybavenie je pevne na svojom mieste a že hluk nie je spôsobený konzervami, fľaškami alebo inými nádobami umiestnenými vedľa seba.
- Pri vyššom zaťažení chladiaceho systému, keď sa dvere otvárajú častejšie alebo sú otvorené dlhší čas, pri vkladaní väčšieho množstva čerstvých potravín alebo ak sa aktivujú funkcie intenzívneho mrazenia alebo chladienia, môže spotrebič dočasne produkovať viac hluku.

Hisense UK Ltd

Unit 2 Meadow Court Millshaw Lane Leeds, West Yorkshire, LS11 8LZ, United Kingdom

Hisense France SAS

9 Rue des 3 Soeurs, 93420 Villepinte, France

Hisense Germany GmbH

Garmischer Strasse 4-6, 80339 München, Germany

Hisense Italia SRL

Via Montefeltro, 6/A 20156 Milano, Italia

Hisense Iberia S.L

Ronda Auguste y Louis Lumiere, 23 Nave 12
Edificio Lumiere – Parque Tecnológico 46980 Paterna (Valencia). España

Gorenje gospodinjski aparati, d.o.o.

Partizanska cesta 12, 3320 Velenje, Slovenia

Hisense



901389-a4

