

**Hisense**

life reimagined

PL (PL)

# **INSTRUKCJA OBSŁUGI**

## **PIONOWEJ CHŁODZIARKO- ZAMRAŹARKI**

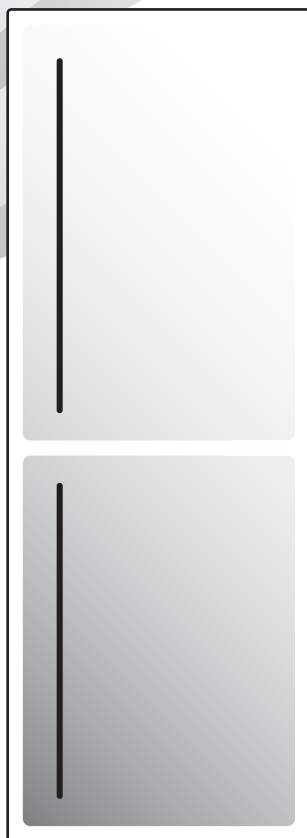

## **DZIĘKUJEMY ZA PRZYJĘCIE NASZEGO URZĄDZENIA DO SWOJEGO DOMU**

Cieszymy się, że wybrałeś urządzenie Hisense. Hisense ma na celu towarzyszyć ci w twoich przygodach dzięki naszej najnowocześniejszej technologii i nowoczesnym urządzeniom domowym wykonanym z wysokiej jakości materiałów. Ponieważ niestrudzenie pracujemy nad efektywnością energetyczną, kupując nasze urządzenie, ty również przyczyniasz się do bardziej zrównoważonej przyszłości.

Aby w pełni korzystać z naszych usług, gwarancji i innych ważnych informacji, rozważ rejestrację urządzenia Hisense online na naszej stronie internetowej:

**<https://www.hisense-europe.com>**

Mamy nadzieję, że nasze urządzenie spełni, a nawet przekroczy Twoje oczekiwania.

### **Połączenie z bazą danych EU EPREL**

Koda QR, która znajduje się na etykiecie energetycznej dołączonej do urządzenia, zawiera link do strony internetowej, na której można zarejestrować urządzenie w bazie danych EU EPREL. Etykietę energetyczną, instrukcję obsługi oraz inne dokumenty dołączone do urządzenia należy zachować do ewentualnego wykorzystania w przyszłości. Informacje dotyczące działania produktu znajdują się również w bazie danych EU EPREL dostępnej na stronie internetowej <https://eprel.ec.europa.eu>, na której należy podać model oraz numer produktu. Dane te znajdują się na tabliczce znamionowej urządzenia. Dokładniejsze informacje o etykiecie energetycznej znajdują się na stronie internetowej [www.theenergylabel.eu](http://www.theenergylabel.eu).

### **Urządzenie jest przeznaczone wyłącznie do użytku domowego.**

Chłodziarka jest przeznaczona do przechowywania świeżej żywności w temperaturach powyżej 0°C.

Zamrażarka jest przeznaczona do zamrażania świeżej żywności i długotrwałego przechowywania zamrożonej żywności (do jednego roku, w zależności od rodzaju żywności).

W treści instrukcji stosowane są przedstawione poniżej symbole, które posiadają podane obok nich znaczenia:

 **INFORMACJA!**  
Informacja, porada, wskazówka lub zalecenie

 **OSTRZEŻENIE!**  
Ostrzeżenie – ogólne niebezpieczeństwo

 **RYZIKO PORAŻENIA PRĄDEM ELEKTRYCZNYM!**  
Ostrzeżenie – niebezpieczeństwo porażenia prądem elektrycznym

 **NIEBEZPIECZEŃSTWO POŻARU!**  
Ostrzeżenie – niebezpieczeństwo pożaru

# Spis treści

<b>Ważne uwagi i środki ostrożności</b> .....	<b>5</b>
Przed pierwszym użyciem urządzenia .....	5
Ważne wskazówki dotyczące bezpieczeństwa .....	5
Ważne informacje dotyczące używania urządzenia .....	7
<b>Wskazówki dotyczące oszczędzania energii w urządzeniach chłodniczych</b> .....	<b>9</b>
<b>Instalacja i podłączenie</b> .....	<b>10</b>
Wybór pomieszczenia .....	10
Instalacja urządzenia .....	10
Podłączanie urządzenia .....	12
<b>Odwroćenie kierunku otwierania drzwi</b> .....	<b>13</b>
<b>Opis urządzenia</b> .....	<b>16</b>
<b>Obsługa urządzenia</b> .....	<b>17</b>
Panel sterujący 1 .....	17
Panel sterujący 2 .....	25
<b>Wyposażenie wnętrza urządzenia</b> .....	<b>32</b>
Półka .....	32
Druciana półka na butelki * .....	32
Szuflada na owoce i warzywa z regulacją wilgotności (CrispZone) * .....	32
Szuflada FreshZone/ZeroZone * .....	33
Przekształcanie szuflady FreshZone/ZeroZone w szufladę na owoce i warzywa * .....	33
Półki drzwiowe .....	34
System dystrybucji powietrza (MultiFlow) * .....	34
Smart Fresh .....	34
Szuflada zamrażarki .....	35
<b>Zalecane rozmieszczenie żywności w urządzeniu</b> .....	<b>36</b>
<b>Przechowywanie żywności w chłodziarkę</b> .....	<b>37</b>
Ważne ostrzeżenia dotyczące przechowywania żywności .....	37
Zapobieganie kontaminacji żywności .....	37
<b>Zamrażanie i przechowywanie zamrożonej żywności</b> .....	<b>38</b>
Procedura zamrażania .....	38
Ważne ostrzeżenia dotyczące zamrażania .....	38
Przechowywanie żywności zamrożonej przemysłowo .....	38
Czas przechowywania zamrożonej żywności .....	39
Rozmrażanie zamrożonej żywności .....	39
<b>Rozmrażanie urządzenia</b> .....	<b>40</b>
Automatyczne rozmrażanie chłodziarki .....	40
Odszranianie zamrażarki NoFrost .....	40
Ręczne odszranianie zamrażarki NoFrost .....	40
<b>Czyszczenie urządzenia</b> .....	<b>42</b>
<b>Wykrywanie i usuwanie usterek</b> .....	<b>43</b>
<b>Informacje na temat poziomu hałasu urządzenia</b> .....	<b>46</b>



# Ważne uwagi i środki ostrożności

## Przed pierwszym użyciem urządzenia

Przed podłączeniem do prądu proszę dokładnie zapoznać się z instrukcją obsługi, która opisuje urządzenie oraz zasady jej prawidłowego i bezpiecznego użytkowania. Instrukcja dotyczy kilku modeli/typów urządzenia, dlatego też opisane mogą być w niej ustawienia lub wyposażenie, którego nie ma w danym urządzeniu. Zalecamy zachowanie niniejszej instrukcji do wykorzystania w przyszłości i dołączenie jej do urządzenia, jeśli w przyszłości będzie ono sprzedawane.

Sprawdzić, czy w urządzeniu nie ma żadnych uszkodzeń lub nieprawidłowości. W przypadku stwierdzenia, że urządzenie uległo uszkodzeniu, zgłosić to w punkcie sprzedaży, w którym urządzenie zostało nabyte.

Przed podłączeniem urządzenia do prądu pozostawić je na co najmniej 2 godziny w pozycji pionowej. Zmniejszy to prawdopodobieństwo wystąpienia usterek spowodowanych wpływem transportu na instalację chłodniczą.

## Ważne wskazówki dotyczące bezpieczeństwa



**NIEBEZPIECZEŃSTWO POŻARU!**

**OSTRZEŻENIE!** Niebezpieczeństwo pożaru/substancje łatwopalne.

Urządzenie musi zostać podłączone do prądu i uziemione zgodnie z obowiązującymi normami i przepisami.

**OSTRZEŻENIE!** Przyłączając urządzenie do sieci elektrycznej, nie należy stosować rozgałęźników elektrycznych lub przenośnych zasilaczy.

Przed przystąpieniem do czyszczenia urządzenia wyłączyć je z prądu (wyjąć wtyczkę z gniazdka w ścianie).



**RYZIKO PORAŻENIA PRĄDEM ELEKTRYCZNYM!**

Aby uniknąć niebezpiecznej sytuacji, w przypadku uszkodzenia przewodu zasilającego może być on wymieniany jedynie przez producenta, jego serwisantów lub osoby o podobnych kwalifikacjach.



**RYZIKO PORAŻENIA PRĄDEM ELEKTRYCZNYM!**

**OSTRZEŻENIE!** Ustawiając urządzenie, należy zadbać, aby przewód przyłączeniowy nie został ściśnięty lub uszkodzony.



**RYZIKO PORAŻENIA PRĄDEM ELEKTRYCZNYM!**

Jeśli oświetlenie LED nie działa, wezwać serwisanta. Ze względu na niebezpieczeństwo kontaktu z wysokim napięciem nie podejmować prób naprawienia oświetlenia LED we własnym zakresie!

**⚠ OSTRZEŻENIE!**  
**OSTRZEŻENIE!** Z wyjątkiem urządzeń zatwierdzonych przez producenta niniejszego urządzenia chłodniczego, nie używać wewnątrz urządzenia żadnych urządzeń elektrycznych.

**⚠ OSTRZEŻENIE!**  
**OSTRZEŻENIE!** Z wyjątkiem urządzeń zalecanych przez producenta, nie używać żadnych urządzeń mechanicznych lub innych środków przyspieszania procesu rozmrażania.

**⚠ OSTRZEŻENIE!**  
**OSTRZEŻENIE!** Aby uniknąć zagrożeń związanych z brakiem stabilności urządzenia, upewnić się, że zostało ono zainstalowane zgodnie z opisem podanym w instrukcji.

### **Zagrożenie odmrożeniem**

Nigdy nie wkładać zamrożonej żywności do ust oraz unikać jej dotykania, ponieważ mogłoby to doprowadzić do odmrożeń lekkiego i ciężkiego stopnia.

### **Bezpieczeństwo dzieci i osób słabych**

Urządzenie nie jest przeznaczone do użytkowania przez osoby (włączając w to dzieci) o zmniejszonych możliwościach fizycznych, ruchowych czy umysłowych lub bez odpowiedniej wiedzy i doświadczenia, chyba że użytkują one urządzenie, będąc pod odpowiednim nadzorem i zgodnie ze wskazówkami osób, odpowiedzialnych za ich zdrowie.

Dzieci podczas użytkowania urządzenia powinny znajdować się pod opieką i nie należy im pozwolić, aby się bawiły urządzeniem.

Dzieci nie mogą czyścić i konserwować urządzenia bez nadzoru.

Zdejmij opakowanie przeznaczone do ochrony urządzenia lub poszczególnych części podczas transportu i przechowuj je poza zasięgiem dzieci. Stanowi zagrożenie urazem lub uduszeniem.

Przy usuwaniu używanego urządzenia odłączyć kabel zasilający, zdjąć drzwi i pozostawić półki w urządzeniu. Uniemożliwi to dzieciom zamknięcie się w urządzeniu.

## **Tylko na rynek europejski**

Urządzenie to może być używane przez dzieci od 8 roku życia oraz osoby o obniżonych zdolnościach fizycznych, sensorycznych lub umysłowych albo nieposiadające doświadczenia i wiedzy, jeżeli zostały one poddane nadzorowi lub instruktażowi dotyczącemu użytkowania urządzenia w sposób bezpieczny i rozumieją związane z tym zagrożenia.

Dzieci nie powinny bawić się urządzeniem.

Dzieci nie mogą czyścić i konserwować urządzenia bez nadzoru.

Dzieci w wieku od 3 do 8 lat mogą zarówno wkładać jak i wyjmować żywność z chłodziarki.

### **Ostrzeżenie dotyczące czynnika chłodniczego**

Urządzenie zawiera niewielką ilość przyjaznego dla środowiska, ale palnego gazu R600a. Uważać, by żadna część instalacji chłodniczej nie uległa uszkodzeniu. Wyciek gazu nie jest niebezpieczny dla środowiska, ale mógłby uszkodzić wzrok lub wywołać pożar.

W razie wycieku gazu dokładnie przewietrzyć pomieszczenie, wyłączyć urządzenie z prądu i wezwać serwisanta.

## **Ważne informacje dotyczące używania urządzenia**

**OSTRZEŻENIE** – urządzenie przeznaczone jest do użytkowania w gospodarstwie domowym i podobnym otoczeniu, takim jak:

- kuchnie dla pracowników sklepów, biur i w innych środowiskach pracy,
- gospodarstwa agroturystyczne i jednostki noclegowe dla gości w hotelach, motelach i innych obiektach noclegowych,
- obiekty, oferujące nocleg ze śniadaniem,
- firmy cateringowe i inne jednostki tego typu, niebędące jednostkami sprzedaży detalicznej.

**OSTRZEŻENIE!**

**OSTRZEŻENIE!** Uważać na to, by otwory wentylacyjne w ramie urządzenia i we wbudowanej konstrukcji nie zostały niczym zasłonięte.

Urządzenia nie wolno używać na zewnątrz budynków i nie może być ono narażone na opady atmosferyczne.

**Nie przechowywać w tym urządzeniu substancji wybuchowych takich jak puszki aerozolowe z palnym propelentem.**

Jeśli urządzenie ma być przez dłuższy czas nie używane, wyłączyć je odpowiednim przyciskiem i wyciągając wtyczkę z gniazdka elektrycznego. Opróżnić, rozmrozić i przeczyszczyć urządzenie pozostawiając drzwi otwarte na oścież.

W razie błędu lub awarii zasilania nie otwierać komory zamrażarki, dopóki nie przepracuje ona co najmniej 16 godzin. Po upływie tego czasu korzystać z zamrożonej żywności lub zapewnić odpowiednie chłodzenie (np. przy pomocy urządzenia zastępczego).

**Informacje techniczne dotyczące urządzenia**

Tabliczkę znamionową można znaleźć wewnątrz urządzenia. Zawiera ona dane na temat napięcia, objętości brutto i netto, typu i ilości czynnika chłodniczego oraz informacje na temat klas klimatycznych.

Jeśli język tabliczki znamionowej jest inny niż język preferowany lub język danego kraju, zastąpić ją inną dostarczoną tabliczką.

**OSTRZEŻENIE!**

**OSTRZEŻENIE!** Nie wolno uszkodzić obiegu czynnika chłodniczego.



# Wskazówki dotyczące oszczędzania energii w urządzeniach chłodniczych

- Zainstalować urządzenie w sposób opisany w instrukcji obsługi.
- Nie otwierać drzwi częściej niż jest to konieczne.
- Od czasu do czasu sprawdzać, czy nic nie przeszkadza cyrkulacji powietrza pod urządzeniem.
- Jeśli uszczelka ulegnie uszkodzeniu lub przestanie zapewniać idealne uszczelnienie, spowodować jej jak najszybszą wymianę.
- Przechowywać żywność w szczelnie zamkniętych pojemnikach lub odpowiednim opakowaniu.
- Przed włożeniem żywności do chłodziarki odczekać aż ostygnie ona do temperatury pokojowej.
- Zamrożoną żywność rozmrażać w komorze chłodziarki.
- Aby skorzystać z całej przestrzeni komory zamrażarki, wyjąć niektóre z szuflad w sposób opisany w instrukcji.
- Przystąpić do rozmrażania swojej tradycyjnej zamrażarki, gdy na chłodzonych powierzchniach utworzy się warstwa szronu lub lodu o grubości ok. 3-5 mm.
- Pamiętać o tym, że szuflady muszą być rozmieszczone w komorze w jednolity sposób a żywność układana, tak by nie zakłócać cyrkulacji powietrza wewnątrz urządzenia (przestrzegać zasad dotyczących rozmieszczenia żywności opisanych w instrukcji).
- W urządzeniach z wentylatorem nie blokować szczelin lub otworów wentylatora.
- Jeśli wentylator lub jonizator nie są potrzebne, wyłączyć je, by zmniejszyć zużycie energii elektrycznej.

# Instalacja i podłączenie

## Wybór pomieszczenia

- Zainstalować urządzenie w suchym i dobrze wentylowanym pomieszczeniu. Urządzenie będzie prawidłowo pracować, jeśli temperatura otoczenia będzie mieścić się w przedziale podanym w tabeli. Klasa urządzenia została podana na tabliczce znamionowej/etykiecie z podstawowymi informacjami na temat urządzenia.

Opis	Klasa	Zakres temperatur otoczenia °C	Wilgotność względna
Rozszerzona umiarkowana	SN	+10 do +32	≤75%
Umiarkowana	N	+16 do +32	
Subtropikalna	ST	+16 do +38	
Tropikalna	T	+16 do +43	



### INFORMACJA!

Urządzenie to nie jest przeznaczone do stosowania jako urządzenie do zabudowy.



### INFORMACJA!

Ni stawiać urządzenia w pomieszczeniu, w którym temperatura może spaść poniżej 5 °C, ponieważ mogłoby to spowodować nienormalne działanie lub awarię urządzenia!

- Po zainstalowaniu urządzenia pozostawiony musi zostać dostęp do jego wtyczki!
- Nie ustawiać urządzenia w pobliżu urządzeń emitujących energię cieplną takich jak kuchenki, piecyki, kaloryfery, podgrzewacze wody, itp. i nie narażać go na bezpośrednie działanie światła słonecznego. Urządzenie powinno zostać ustawione w odległości co najmniej 3 cm od kuchenki elektrycznej lub gazowej lub co najmniej 30 cm od piecyka olejowego lub na paliwo stałe. Jeśli odległość pomiędzy takim źródłem energii cieplnej a urządzeniem jest mniejsza, należy użyć panelu izolacyjnego.

**Uwaga:** Umieść urządzenie w wystarczająco dużym pomieszczeniu. Na każde 8 gramów czynnika chłodniczego powinno przypadać co najmniej 1 m<sup>3</sup> przestrzeni. Ilość czynnika chłodniczego jest podana na tabliczce znamionowej we wnętrzu urządzenia.

## Instalacja urządzenia

Aby uniknąć obrażeń ciała lub uszkodzenia urządzenia, instalacja powinna być wykonywana przez co najmniej dwie osoby.

- Urządzenie musi stać poziomo lub być lekko przechylone do tyłu. Powinno być stabilne i umieszczone na solidnej podstawie. Z przodu urządzenie jest wyposażone w dwie regulowane nóżki, które mogą być użyte do jego wypoziomowania. Z tyłu znajdują się kółka, które ułatwiają instalację urządzenia (tylko w niektórych modelach).

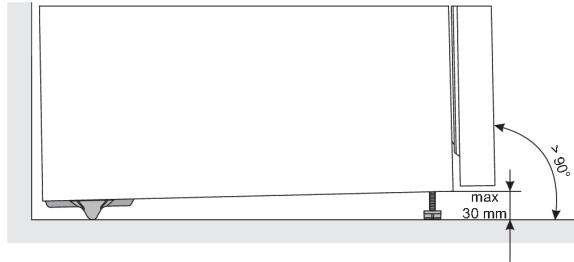

- Po wypoziomowaniu urządzenia za pomocą regulowanych nóżek, wyreguluj dodatkową nóżkę, aby zapewnić urządzeniu większą stabilność.
- Nie wystawiaj urządzenia na bezpośrednie działanie promieni słonecznych i nie umieszczaj go w pobliżu źródeł ciepła. Jeżeli nie można tego uniknąć, zainstaluj panel izolacyjny.

- Jeżeli nie można tego uniknąć, zainstaluj panel izolacyjny. Aby osiągnąć znamionowy/minimalny pobór mocy, należy zawsze zapewnić 50 mm wolnej przestrzeni pomiędzy ścianą a tylną częścią urządzenia, a także nad urządzeniem. Zapewnij również odpowiednią cyrkulację powietrza po obu stronach urządzenia i nad nim.
- Urządzenie może być również ustawione obok lub pomiędzy szafkami kuchennymi lub szafami, albo przy ścianie. W takim przypadku urządzenie będzie pracować bez zarzutu, jednak może wzrosnąć zużycie prądu. Przestrzegaj minimalnej wolnej przestrzeni nad i za urządzeniem, jak pokazano na rysunku.
- Aby umożliwić wysuwanie lub wyjmowanie szuflad i półek, uwzględnij przestrzeń lub odstęp wymagany do otwarcia drzwi urządzenia (patrz schemat montażowy).

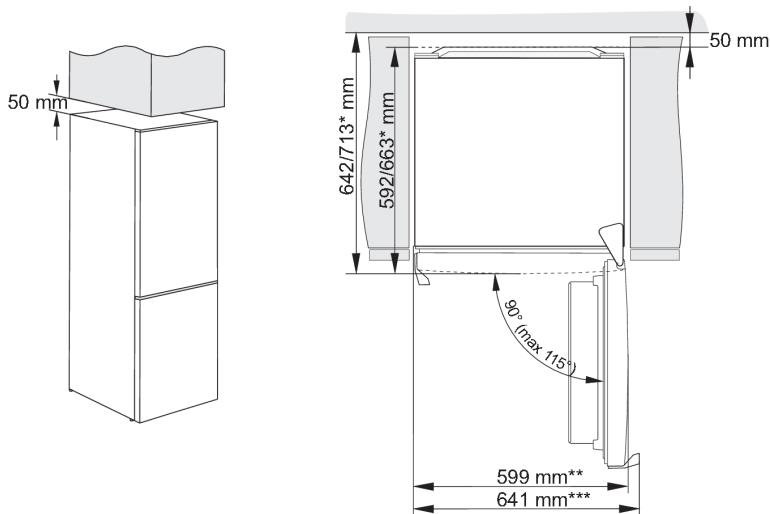

\* w zależności od modelu

\*\* model z uchwytem zintegrowanym

\*\*\* model z uchwytem zewnętrznym/wystającym

## Podłączanie urządzenia

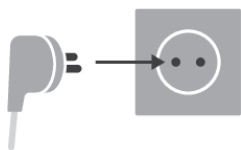

- Podłączyć urządzenie do prądu przy użyciu kabla zasilającego. Gniazdko w ścianie powinno być wyposażone w styk uziomowy (gniazdko wtykowe). Napięcie i częstotliwość znamionowa są podane na tabliczce znamionowej/etykiecie z podstawowymi informacjami na temat urządzenia.
- Urządzenie musi zostać podłączone do prądu i uziemione zgodnie z obowiązującymi normami i przepisami. Urządzenie jest odporne na krótkotrwałe odchylenia od napięcia znamionowego, ale nie większe niż +/-6%.

# Odwroćenie kierunku otwierania drzwi

Kierunek, w którym otwierają się drzwi urządzenia, można odwrócić.

**Ostrzeżenie:** Przed rozpoczęciem zmiany kierunku otwierania drzwi urządzenie należy odłączyć z sieci elektrycznej!

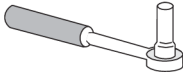
Wymagane narzędzia:	
	klucz nasadkowy nr 8
	wkrętak krzyżowy
	wkrętak płaski
	klucz widłowy nr 8

Uwaga:

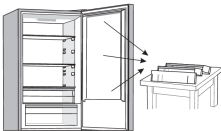

- O ile zajdzie taka potrzeba, w celu łatwiejszego dostępu urządzenie można przechylić, korzystając przy tym z pomocy jeszcze jednej osoby lub też położyć je na miękkim podłożu, aby zapobiec uszkodzeniu. W celu zmiany kierunku otwierania drzwi należy kierować się poniższymi wskazówkami.

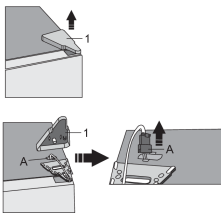
- 

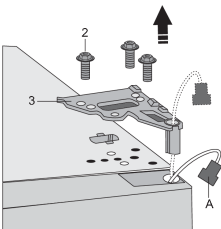
Urządzenie należy ustawić pionowo, otworzyć drzwi, usunąć z drzwi urządzenia wszystkie półki (aby podczas zamierzanych działań nie uległy uszkodzeniu), a następnie zamknąć drzwi.
- 

Zdjąć należy osłonę górnego zawiasu (1), uważając przy tym na konektor (A). Konektor należy odłączyć (A).
- 

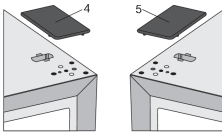
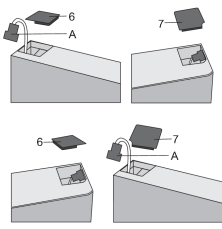
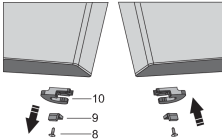
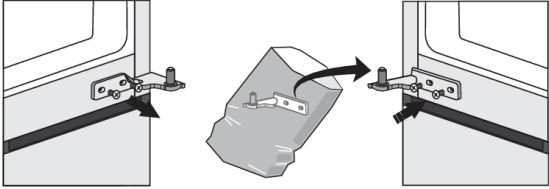
Odkręcić należy wkręty (2) i zdjąć zawias (3). Przewód konektora (A) należy poprowadzić przez otwór zawiasu. W międzyczasie należy podtrzymywać drzwi, aby nie spadły.

4.  Drzwi należy zdjąć ze środkowego zawiasu, ostrożnie unosząc drzwi prosto w górę. Połóż drzwi na gładkiej powierzchni.
5.  Z torbki należy wyjąć zaślepkę (prawą) (4) i umieścić ją tam, gdzie uprzednio znajdował się usunięty właśnie górny zawias. Zaślepkę z drugiej strony (5), znajdującą się tam, gdzie teraz zamierza zamocować się zawias, należy natomiast usunąć i zachować.
6.  Oslonę konektora (6) z lewej strony górnych drzwi należy usunąć i wysunąć konektor (A) z przestrzeni pod osłoną. Następnie należy usunąć osłonę konektora (7) z prawej strony górnych drzwi. Oslonę konektora (7) należy umieścić z lewej strony górnych drzwi, a osłonę konektora (6) z prawej strony górnych drzwi.
7.  Odkręcić należy wkręt (8) i usunąć zatrzask drzwi (10) oraz ogranicznik drzwi (9). Następnie na przeciwległą stronę drzwi za pomocą wkręta (8) należy przykręcić załączony w woreczku zatrzask drzwi oraz ogranicznik drzwi (9). Zatrzask drzwi (10) należy zachować do ewentualnego późniejszego użytku.
8. Odkręcić należy wkręty środkowego zawiasu i zdjąć zawias. Wymij z torby dodatkowy zawias i przykręć go z przeciwnej strony. Zachowaj wyjęty zawias na wypadek, gdybyś kiedyś chciał zmienić kierunek otwierania drzwi.
- 
9.  Zaślepkę środkowego zawiasu należy usunąć i umieścić ją z przeciwległej strony drzwi.

10.

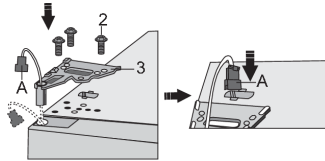

Górne drzwi należy osadzić w odpowiedniej pozycji, poprowadzić przewód konektora (A) przez otwór górnego zawiasu (3) i zamocować go za pomocą wkrętów (2). Podczas montażu należy przytrzymywać górne drzwi. Konektor (A) należy podłączyć.

11.

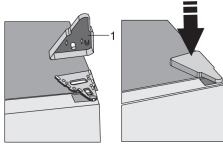

Umieścić należy osłonę górnego zawiasu (1).

12. Otwórz drzwi i umieść stojaki/półki drzwiowe. Zamknij drzwi ponownie.

# Opis urządzenia

Wyposażenie wnętrza urządzenia może się różnić w zależności od jego modelu.

Ten produkt zawiera źródło światła o klasie efektywności energetycznej G.

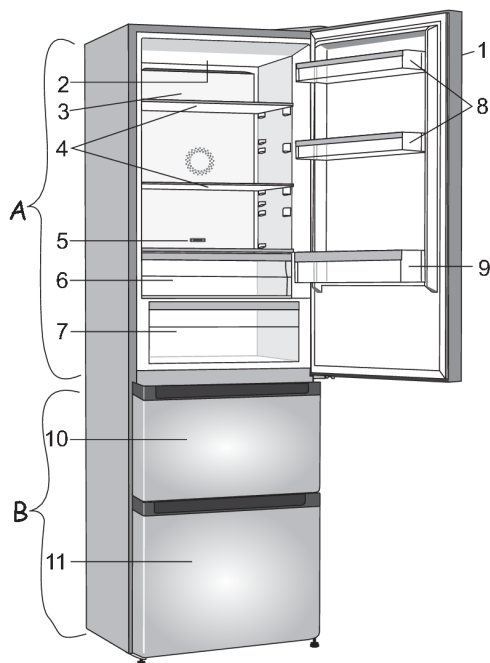

## **A Chłodziarka**

1. Panel sterowania
2. Oświetlenie LED
3. System dystrybucji powietrza (MultiFlow)
4. Szklane półki
5. Suwak do przekształcenia szuflady FreshZone/ZeroZone w pojemnik na owoce i warzywa \*
6. Szuflada FreshZone/ZeroZone \*
7. Szuflada na owoce i warzywa CrispZone z kontrolą wilgotności \*
8. Półki w dolnych drzwiach
9. Półka na butelki

## **B Zamrażarka**

10. Górna szuflada do zamrażania i przechowywania
11. Dolna szuflada do zamrażania i przechowywania

\* Tylko w niektórych modelach



# Obsługa urządzenia

## Panel sterujący 1

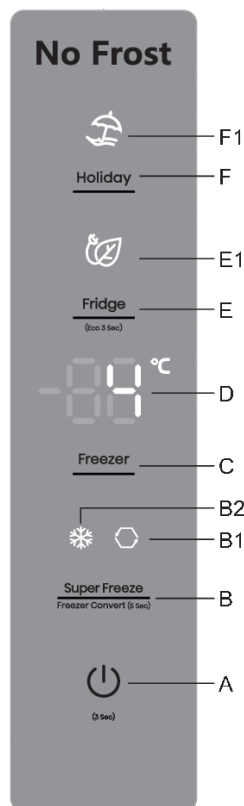

- A** Przycisk włączenia/ wyłączenia
- B** Przycisk włączania/wyłączania intensywnego zamrażania (fast freeze) i funkcji convert
- B1** Wskaźnik funkcji convert
- B2** Wskaźnik funkcji intensywnego zamrażania (doładowania zamrażarki)
- C** Przycisk do ustawiania temperatury komory zamrażarki
- D** Wyświetlacz
- E** Przycisk do ustawiania temperatury części chłodzącej i włączania/wyłączania funkcji eco
- E1** Wyświetlenie działania funkcji Eco
- F** Przycisk włączania/wyłączania funkcji długiej nieobecności (tryb wakacyjny)
- F1** Wskaźnik funkcji długiej nieobecności (tryb wakacyjny)

## Włączanie/wyłączenie urządzenia



Po pierwszym podłączeniu urządzenia do sieci elektrycznej, urządzenie będzie w trybie gotowości (wyłączone, ale zasilane).

**Włączenie urządzenia:** urządzenie należy włączyć, przyciskając przycisk A.

Słychać będzie sygnał dźwiękowy i na wyświetlaczu D ukaże się wartość temperatury.

**Wyłączenie urządzenia:** urządzenie należy włączyć, dłużej przyciskając (3 sekundy) przycisk A. Urządzenie przełączy się w tryb gotowości (pozostaje zasilane).

## Regulacja temperatury we urządzeniu

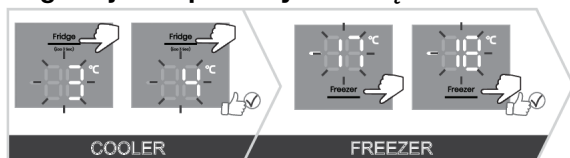

### 💡 INFORMACJA!

- Temperatura urządzenia jest ustawiona fabrycznie na zalecane ustawienie, tj. 4°C dla komory lodówki i -18°C dla komory zamrażarki.
- Po włączeniu urządzenia osiągnięcie temperatury może zająć kilka godzin. Dopóki temperatura nie spadnie do wybranego ustawienia, nie wkładać do chłodziarki żadnej żywności.

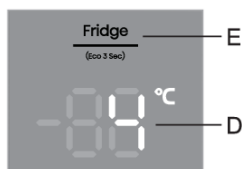

Temperaturę **w części chłodzącej** można ustawić poprzez krótkie naciśnięcie przycisku **E**.

- Każde przyciśnięcie przycisku **E** podwyższa temperaturę o 1 °C. Wybrane ustawienie zachowane zostanie jako ostatnie ustawienie temperatury w części chłodzącej urządzenia.
- Temperaturę w części chłodzącej można ustawić w zakresie od +1 °C do +9 °C.
- Zalecane ustawienie temperatury wynosi 4°C.

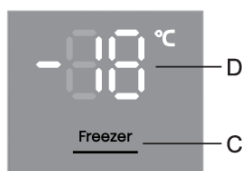

Temperaturę **w komorze zamrażarki** można ustawić poprzez krótkie naciśnięcie przycisku **C**.

- Każde przyciśnięcie przycisku **C** podwyższa temperaturę o 1 °C. Wybrane ustawienie zachowane zostanie jako ostatnie ustawienie temperatury w części zamrażającej urządzenia.
- Temperatura w komorze zamrażarki może być ustawiona w zakresie od -16°C do -24°C.
- Zalecane ustawienie temperatury wynosi -18 °C.

## Tryb czuwania urządzenia sterującego/wyświetlacza

### 💡 INFORMACJA!

30 sekund po ostatnim przyciśnięciu któregośkolwiek przycisku, panel sterujący przejdzie w stan gotowości. Na panelu sterującym wyłączą się wszystkie wyświetlenia. Istnieją natomiast wyjątki, które, pomimo stanu gotowości, będą się wyświetlać, oto one:

- Jeżeli uruchomione zostało intensywne zamrażanie, w stanie gotowości zawsze wyświetlany będzie symbol B2. Wszystkie pozostałe wyświetlenia będą wyłączone.

- Jeżeli uruchomiona została funkcja **Eco**, w stanie gotowości zawsze wyświetlany będzie symbol E1. Wszystkie pozostałe wyświetlenia będą wyłączone.
- Jeżeli uruchomiona została funkcja **holiday mode**, w stanie gotowości zawsze wyświetlany będzie symbol F1. Wszystkie pozostałe wyświetlenia będą wyłączone.
- Jeżeli uruchomiona została funkcja ręcznego rozmrażania zamrażalnika, w stanie gotowości na wyświetlaczu zawsze wyświetlany będzie symbol **Cd**. Wszystkie pozostałe wyświetlenia będą wyłączone.
- W przypadku aktywacji jednego z alarmów lub wyświetlenia jednej z usterek, na wyświetlaczu pojawi się odpowiedni komunikat.

**Wyjście z trybu czuwania:** naciśnij krótko dowolny przycisk lub otwórz drzwi komory chłodzenia.

## Intensywne zamrażanie (komora zamrażarki)

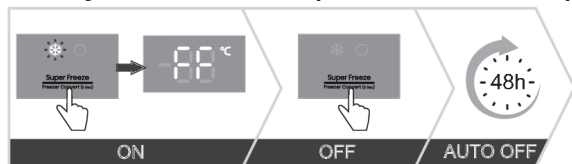

- Tego ustawienia należy użyć po pierwszym włączeniu urządzenia, przed czyszczeniem lub przed włożeniem dużej ilości jedzenia.

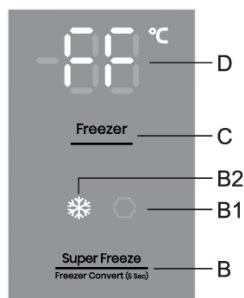

**Włączanie:** włącz tryb intensywnego zamrażania, naciskając przycisk **B**. Usłyszysz sygnał dźwiękowy, a wyświetlacz zapali się **B2** i wyświetli **FF**.

**Wyłączanie:** wyłącz tryb intensywnego zamrażania, ponownie naciskając przycisk **B**.

Jeśli funkcja nie zostanie wyłączona ręcznie, zostanie wyłączona automatycznie po około dwóch dniach. Ustawienie powraca do ostatniej wartości.

### 💡 INFORMACJA!

- Gdy funkcja intensywnego zamrażania (fast freeze) jest aktywna, urządzenie będzie pracować z maksymalną mocą. W tym czasie praca urządzenia może być chwilowo nieco głośniejsza.

### 💡 INFORMACJA!

- Po włączeniu funkcji intensywnego zamrażania, temperatura może być niższa zarówno w komorze chłodziarki jak i zamrażarki.

## Funkcja Eco

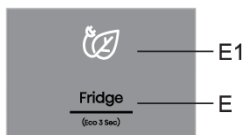
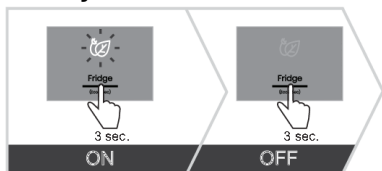

**Włączanie:** funkcję **Eco** można włączyć poprzez długie naciśnięcie (przez 3 sekundy) przycisku **E**. Zaświeci się następujący symbol **E1**. Urządzenie będzie wówczas działać z najbardziej optymalnie ustawionymi funkcjami.

**Wyłączanie:** funkcję **Eco** można wyłączyć poprzez długie naciśnięcie przycisku **E**. Nastąpi powrót do ostatnio wybranego ustawienia.

Funkcja **Eco** wyłączy się również, gdy zmienione zostaną ustawienia temperatury części chłodzącej bądź jeżeli włączona zostanie funkcja intensywnego zamrażania.

## Funkcja Convert

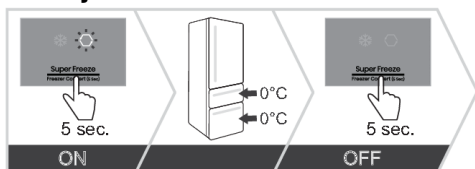

Całą komorę zamrażarki można przekształcić w komorę **ZeroZone**. Temperatura w tej komorze wynosi 0°C lub nieco poniżej. Dlatego nie należy przechowywać w tej komorze żywności wrażliwej na niską temperaturę, ponieważ może ona zamarznąć. Przed przełączeniem na funkcję **ZeroZone** należy opróżnić komorę zamrażarki, aby zapobiec rozmrożeniu i zepsuciu się zamrożonej żywności.

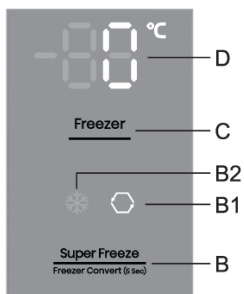

- **Włączanie funkcji Convert:** za pomocą długiego (5 sekund) naciśnięcia przycisku **B**. Usłyszysz sygnał dźwiękowy, a na wyświetlaczu pojawi się **B1**.
- Gdy ta funkcja jest aktywna, temperatura w komorze zamrażarki zostanie ustawiona na 0°C, podczas gdy temperatura w komorze lodówki zostanie ustawiona na 4°C. 0°C będzie migać na wyświetlaczu **D**, dopóki temperatura w komorze zamrażarki nie osiągnie odpowiedniej temperatury. Po osiągnięciu tej temperatury wskaźnik 0°C będzie się stale świecił.

- **Ustawienie temperatury w komorze ZeroZone:** za pomocą klawiszy **C** ustaw temperaturę w zakresie od -2°C do +3°C.
- Podane temperatury są przybliżone i zależą od ustawień temperatury w komorze chłodziarki, temperatury otoczenia, częstotliwości otwierania drzwi oraz ilości włożonej żywności. Ustawienie wyższej temperatury w komorze **ZeroZone** spowoduje również wzrost temperatury w komorze lodówki i na odwrót. Dostosuj ustawienia do warunków pracy.

- Jeśli dolna komora działa jako strefa **ZeroZone**, temperatury w komorze lodówki można ustawić tylko w zakresie od 4°C do +8°C. Zalecamy takie zastosowanie tylko wtedy, gdy temperatura otoczenia wynosi od +16°C do +32°C. Przy wyższych temperaturach nie jest możliwe zagwarantowanie odpowiednio niskich temperatur w urządzeniu.
- Po włączeniu funkcji **Convert** wszystkie inne funkcje dodatkowe zostaną wyłączone.
- **Wyłączenie funkcji Convert:** poprzez ponowne długie naciśnięcie przycisku **B**. Usłyszysz sygnał dźwiękowy i wyświetlacz **B1** się wyłączy.

## INFORMACJA!

Funkcja **Convert** ma również wpływ na temperatury w szufladzie **ZeroZone**. Gdy funkcja ta jest aktywna, temperatura w szufladzie nie będzie zbliżona do 0°C. Szuflada będzie raczej funkcjonować jako **pojemnik na owoce i warzywa** niezależnie od ustawienia i pozycji suwaka, co mogłoby prowadzić do psucia się żywności. Dlatego zalecamy przeniesienie żywności wrażliwej na wyższe temperatury w bardziej odpowiednie miejsce.

## Tryb wakacyjny (dłuższa nieobecność)

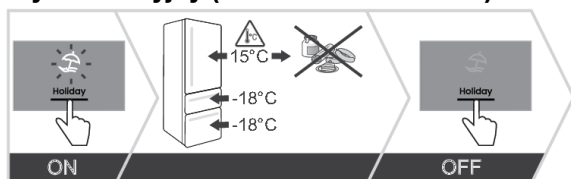

Z funkcji tej należy korzystać w przypadku dłuższej nieobecności, np. podczas urlopu lub długiej podróży służbowej.

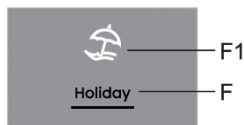

**Aby aktywować:** Aby aktywować tę funkcję, należy nacisnąć przycisk **F**. Zostanie wyemitowany sygnał dźwiękowy i zaświeci się wskaźnik **F1**.

- Gdy ta funkcja jest aktywna, temperatura komory chłodziarki zostanie ustawiona na 15°C, a temperatura komory zamrażarki na -18°C.

## OSTRZEŻENIE!

Przed włączeniem tej funkcji należy opróżnić komorę lodówki, ponieważ produkty spożywcze pozostawione w tej komorze mogą się zepsuć

**Aby dezaktywować:** aby dezaktywować tę funkcję, należy nacisnąć przycisk **F**.

## Blokada przed dziećmi

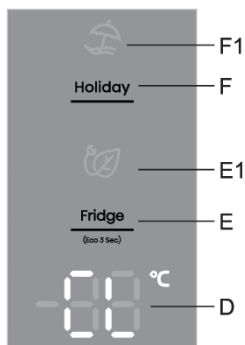

**Włączenie:** Zabezpieczenie przed dziećmi należy włączyć, dłużej (przez 3 sekundy) przyciskając przycisk F. Na wyświetlaczu na chwilę ukaże się wyświetlenie **CL**.

Funkcja blokuje wszystkie przyciski za wyjątkiem przycisku **F**.

**Wyłączenie:** aby wyłączyć funkcję, ponownie długo naciśnij przycisk **F**.

W przypadku zaniku lub przerwy w zasilaniu funkcja zostanie ponownie aktywowana.

## Alarm wysokiej temperatury

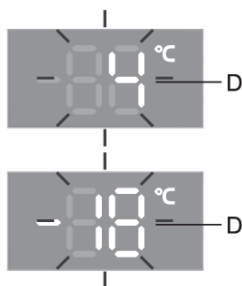
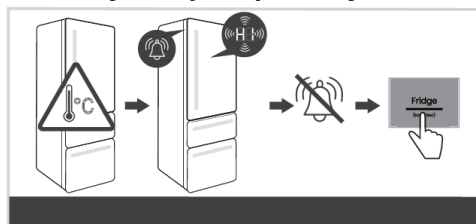

Jeśli temperatura wewnątrz urządzenia będzie zbyt wysoka, włączy się alarm dźwiękowy (przerywany sygnał), a na wyświetlaczu będzie migać ustawiona temperatura komory, w której temperatura jest zbyt wysoka.

- Każde włączenie urządzenia klawiszem **A** powoduje 24-godzinne opóźnienie w pracy alarmu wysokiej temperatury. Jeśli urządzenie nie osiągnie w tym czasie odpowiednio niskiej temperatury, zostanie uruchomiony alarm.

### Wyłączenie alarmu:

- Alarm dźwiękowy należy wyłączyć za pomocą któregoś z przycisków. Na wyświetlaczu zacznie pulsować chwilowa temperatura części urządzenia, w której temperatura jest za wysoka. Jeżeli nie potwierdzisz i nie wyłączysz alarmu akustycznego, to będzie się on włączał co godzinę na około 15 minut.
- Gdy urządzenie osiągnie odpowiednią temperaturę, wyświetlenie temperatury przestanie pulsować i zacznie świecić. Ukaże się temperatura części chłodzącej.

### Alarm otwartych drzwi

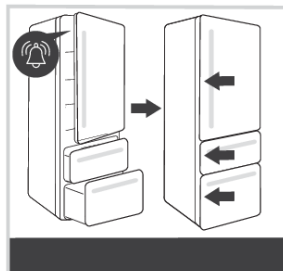

Jeśli drzwi lodówki lub którejkolwiek z komór zamrażarki będą otwarte przez zbyt długi czas, włączy się alarm dźwiękowy (powtarzający się sygnał dźwiękowy). Jeśli alarm nie zostanie wyłączony, będzie wydawał dźwięk raz na godzinę, dopóki go nie wyłączysz.

Urządzenie będzie dalej działać normalnie, jak gdyby drzwi (lub komora) były zamknięte.

**Wyłączenie alarmu:** wyłącz alarm, zamykając drzwi lub komorę.

### INFORMACJA!

Jeśli wyłączysz alarm przez naciśnięcie dowolnego przycisku, zostanie on ponownie aktywowany w ciągu 4 minut, o ile drzwi (lub komora) pozostaną otwarte.

### INFORMACJA!

Jeśli pozostawisz otwarte drzwi (lub komorę) na dłużej niż 10 minut, alarm nie będzie już sygnalizowany. Działanie urządzenia przełączy się na tryb bezpieczny, aby zapewnić wystarczające chłodzenie i zapobiec zepsuciu się żywności, nawet jeśli drzwi lub komora są otwarte.

## Alarm braku zasilania/awarii zasilania

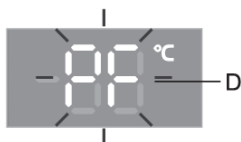
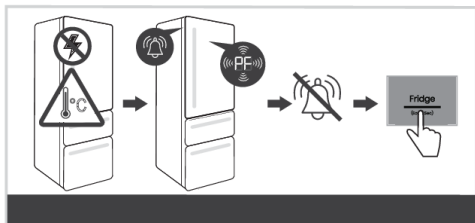

Jeśli temperatura w urządzeniu osiągnie poziom alarmowy podczas awarii zasilania, wówczas po przywróceniu zasilania włączy się alarm wysokiej temperatury. Alarm wyda sygnał dźwiękowy, a na wyświetlaczu pojawi się migający napis **PF**.

Wyłącz alarm, naciskając dowolny przycisk. Na wyświetlaczu widoczna jest maksymalna zmierzona temperatura komory zamrażarki.

Kolejne przyciśnięcie przycisku **B** spowoduje ukazanie się najwyższej zmierzonej temperatury części chłodzącej.

Ponownym przyciśnięciem przycisku **A** ostatecznie odwołany zostanie alarm w przypadku przerwy w zasilaniu i na wyświetlaczu ukaże się ustawiona temperatura wybranej części.

Jeżeli jednocześnie aktywowany jest alarm wysokiej temperatury, to po dezaktywacji alarmu awarii zasilania działa on w sposób opisany w rozdziale Alarm wysokiej temperatury.



## Panel sterujący 2

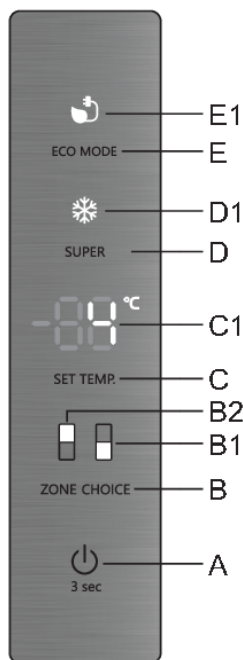

- A** Przycisk włączenia/ wyłączenia
- B** Klucz przełącznika komory chłodziarki/zamrażarki
- B1** Wyświetlenie działania części zamrażającej
- B2** Wyświetlenie działania części chłodzącej
- C** Przycisk ustawiania temperatury
- C1** Wyświetlacz
- D** Przycisk włączania/wyłączenia intensywnego zamrażania (fast freeze)
- D1** Wskaźnik funkcji intensywnego zamrażania (doładowania zamrażarki)
- E** Przycisk włączania/wyłączenia funkcji Eco
- E1** Wyświetlenie działania funkcji Eco

## Włączanie/wyłączanie urządzenia



Po pierwszym podłączeniu urządzenia do sieci elektrycznej, urządzenie będzie w trybie gotowości (wyłączone, ale zasilane).

**Włączenie urządzenia:** urządzenie należy włączyć, przyciskając przycisk **A**.

Słychać będzie sygnał dźwiękowy i na wyświetlaczu **C1** ukaże się wartość temperatury.

**Wyłączenie urządzenia:** urządzenie należy wyłączyć, dłużej przyciskając (3 sekundy) przycisk **A**. Urządzenie przełączy się w tryb gotowości (pozostaje zasilane).

## Regulacja temperatury we urządzeniu

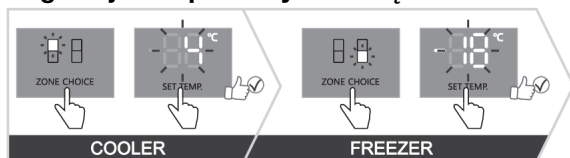

### ☀- INFORMACJA!

- Temperatura urządzenia jest ustawiona fabrycznie na zalecane ustawienie, tj. 4°C dla komory lodówki i -18°C dla komory zamrażarki.
- Po włączeniu urządzenia osiągnięcie temperatury może zająć kilka godzin. Dopóki temperatura nie spadnie do wybranego ustawienia, nie wkładać do chłodziarki żadnej żywności.

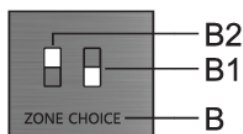

W przypadku niniejszego modelu urządzenia przełączacz można pomiędzy ustawieniami temperatury części chłodzącej i części zamrażającej. Można tego dokonać, przyciskając przycisk **B**. Zacznie świecić symbol dla tej części urządzenia, dla której zamierza się ustawić temperaturę: **B1** dla części zamrażającej i **B2** dla części chłodzącej.

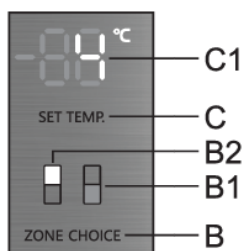

Temperaturę w **części chłodzącej** można ustawić wówczas, gdy podświetlony został symbol **B2**. Temperaturę należy ustawić, wielokrotnie krótko przyciskając przycisk **C**.

- Każde przyciśnięcie przycisku **C** podwyższa temperaturę o 1 °C. Wybrane ustawienie zachowane zostanie jako ostatnie ustawienie temperatury w części chłodzącej urządzenia.
- Temperaturę w części chłodzącej można ustawić w zakresie od +1 °C do +9 °C.
- Zalecane ustawienie temperatury wynosi 4°C.

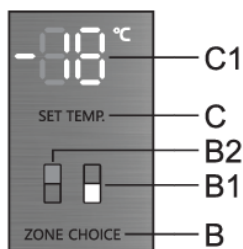

Temperaturę w **części zamrażającej** można ustawić wówczas, gdy podświetlony został symbol **B1**. Temperaturę należy ustawić, wielokrotnie krótko przyciskając przycisk **C**.

- Każde przyciśnięcie przycisku **C** podwyższa temperaturę o 1 °C. Wybrane ustawienie zachowane zostanie jako ostatnie ustawienie temperatury w części zamrażającej urządzenia.
- Temperatura w komorze zamrażarki może być ustawiona w zakresie od -16°C do -24°C.
- Zalecane ustawienie temperatury wynosi -18 °C.

### ☀- INFORMACJA!

30 sekund po ostatnim przyciśnięciu któregośkolwiek przycisku, wyświetlenie części zamrażającej automatycznie przestawi się na wyświetlenie części chłodzącej. Zacznie świecić wyświetlenie **B2** i na wyświetlaczu **C1** ukaże się ustawiona temperatura części chłodzącej.

## Tryb czuwania urządzenia sterującego/wyświetlacza



### INFORMACJA!

30 sekund po ostatnim przyciśnięciu któregokolwiek przycisku, panel sterujący przejdzie w stan gotowości. Na panelu sterującym wyłączą się wszystkie wyświetlenia. Istnieją natomiast wyjątki, które, pomimo stanu gotowości, będą się wyświetlać, oto one:

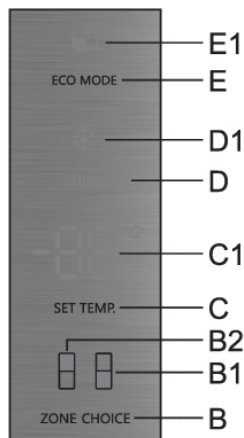

- Jeżeli uruchomione zostało intensywne zamrażanie, w stanie gotowości zawsze wyświetlany będzie symbol **D1**. Wszystkie pozostałe wyświetlenia będą wyłączone.
- Jeżeli uruchomiona została funkcja **Eco**, w stanie gotowości zawsze wyświetlany będzie symbol **E1**. Wszystkie pozostałe wyświetlenia będą wyłączone.
- Jeżeli uruchomiona została funkcja ręcznego rozmrażania zamrażalnika, w stanie gotowości na wyświetlaczu **C1** zawsze wyświetlany będzie symbol **Cd**. Wszystkie pozostałe wyświetlenia będą wyłączone.

**Wyjście ze stanu gotowości:** krótko należy przycisnąć przycisk **C** lub otworzyć drzwi części chłodzącej. Jeżeli uruchomiona jest funkcja **Eco** lub intensywne zamrażanie, w celu wyjścia ze stanu gotowości, oprócz wyżej wymienionych możliwości, można użyć również przycisku **D** lub **E**, w zależności od tego, która z tych funkcji jest włączona.

### Intensywne zamrażanie (komora zamrażarki)

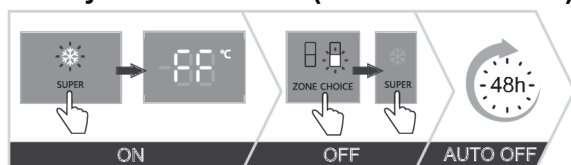

- Tego ustawienia należy użyć po pierwszym włączeniu urządzenia, przed czyszczeniem lub przed włożeniem dużej ilości jedzenia.

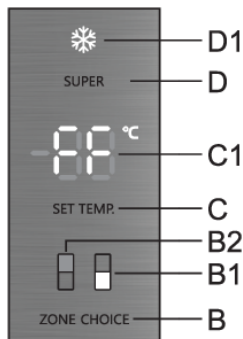

**Aby aktywować:** aby aktywować funkcję intensywnego zamrażania (super freeze), należy nacisnąć przycisk **D**. Usłyszysz sygnał dźwiękowy, a wskaźniki **B1** and **D1** zapalą się. Na wyświetlaczu **C1** pojawi się komunikat **FF**. **FF** będzie świecić tak długo, jak długo funkcja będzie aktywna, jeśli wyświetlacz **B1** zostanie wybrany klawiszem **B**.

Po upływie 30 sekund wyświetlenie automatycznie przestawi się na wyświetlenie części chłodzącej, zacznie świecić symbol **B2** i na wyświetlaczu **C1** ukaże się ustawiona temperatura części chłodzącej. Symbol **D1** będzie się świecił tak długo, jak długo funkcja jest aktywna.

- Kiedy włączone jest intensywne zamrażanie, można bez względu na to ustawiać temperaturę części chłodzącej. Należy tego dokonać wówczas, gdy świeci się symbol **B2**. Temperaturę należy ustawić, wielokrotnie krótko przyciskając przycisk **C**. Funkcja intensywnego zamrażania będzie dalej przebiegać bez zakłóceń.

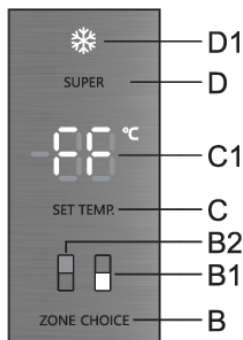

**Wyłączenie:** jeżeli aktywna jest część chłodząca (świeci **B2**), należy najpierw przycisnąć przycisk **B**, aby przełączyć na część zamrażającą (świeci **B1**), a następnie ponownie przycisnąć przycisk **D**, aby wyłączyć tę funkcję.

Gdy aktywna jest część zamrażająca (świeci symbol **B1**), funkcję należy wyłączyć, przyciskając przycisk **D**.

- Po wyłączeniu funkcji ustawienia powrócą do ostatnich zachowanych wartości ustawień przed włączeniem funkcji intensywnego zamrażania.
- W przypadku zaniku lub przerwy w zasilaniu funkcja zostanie ponownie aktywowana.

Jeśli funkcja nie zostanie wyłączona ręcznie, zostanie wyłączona automatycznie po około dwóch dniach. Ustawienie powraca do ostatniej wartości.

### INFORMACJA!

- Gdy funkcja intensywnego zamrażania (fast freeze) jest aktywna, urządzenie będzie pracować z maksymalną mocą. W tym czasie praca urządzenia może być chwilowo nieco głośniejsza.

### INFORMACJA!

- Po włączeniu funkcji intensywnego zamrażania, temperatura może być niższa zarówno w komorze chłodziarki jak i zamrażarki.

## Funkcja Eco

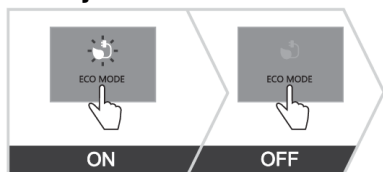

**Włączenie:** Funkcję **Eco** należy włączyć, krótko przyciskając przycisk **E**. Zacznie świecić symbol **E1**. Urządzenie będzie wówczas działać z najbardziej optymalnie ustawionymi funkcjami.

Gdy włączone są funkcja intensywnego zamrażania (super freeze) lub też funkcja ręcznego rozmrażania zamrażalnika, funkcja **Eco** nie jest dostępna.

**Aby dezaktywować:** Aby wyłączyć funkcję **Eco**, należy ponownie krótko nacisnąć przycisk **E**. Temperatura powróci do ostatnio ustawionej wartości.

Funkcja **Eco** wyłączy się również, gdy za pomocą przycisku **C** zmienione zostaną ustawienia temperatury części chłodzącej lub zamrażającej bądź jeżeli za pomocą przycisku **D** włączona zostanie funkcja intensywnego zamrażania.

## Blokada przed dziećmi

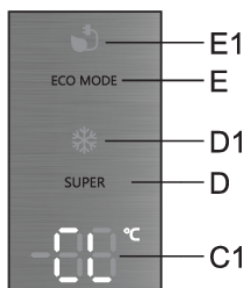

**Włączenie:** Zabezpieczenie przed dziećmi należy włączyć, dłużej (przez 3 sekundy) przyciskając przycisk **E**. Na wyświetlaczu **C1** na chwilę ukaże się wyświetlenie **CL**.

Funkcja blokuje wszystkie przyciski za wyjątkiem przycisku **E**.

**Aby dezaktywować:** aby dezaktywować tę funkcję, należy nacisnąć przycisk **E**.

W przypadku zaniku lub przerwy w zasilaniu funkcja zostanie ponownie aktywowana.

## Alarm wysokiej temperatury

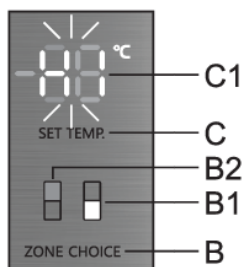
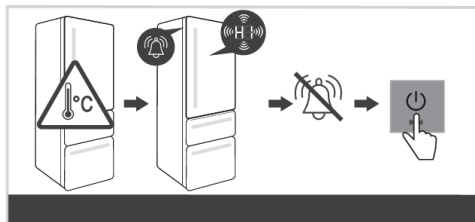

W przypadku zbyt wysokiej temperatury w urządzeniu włączy się alarm dźwiękowy (przerywany dźwięk). Na wyświetlaczu **C1** zacznie pulsować symbol **HI**, a równocześnie świecić będzie symbol, odnoszący się do części urządzenia, w której temperatura jest za wysoka (**B1** lub **B2**).

- Każde włączenie urządzenia klawiszem **A** powoduje 24-godzinne opóźnienie w pracy alarmu wysokiej temperatury. Jeśli urządzenie nie osiągnie w tym czasie odpowiednio niskiej temperatury, zostanie uruchomiony alarm.

### Wyłączenie alarmu:

- Alarm dźwiękowy należy wyłączyć za pomocą któregoś z przycisków. Na wyświetlaczu **C1** zacznie pulsować chwilowa temperatura części urządzenia, w której temperatura jest za wysoka. Jeżeli nie potwierdzisz i nie wyłączysz alarmu akustycznego, to będzie się on włączał co godzinę na około 15 minut.
- Przy następnym naciśnięciu klawisza **C** zacznie migać wskazanie temperatury zadanej dla komory z przekroczoną temperaturą. Jednocześnie zaświeci się również symbol komory, w której temperatura jest zbyt wysoka (**B1** lub **B2**).
- Gdy urządzenie osiągnie odpowiednią temperaturę, wyświetlenie temperatury przestanie pulsować i zacznie świecić. Ukaże się temperatura części chłodzącej i zacznie świecić symbol **B2**.

## Alarm otwartych drzwi

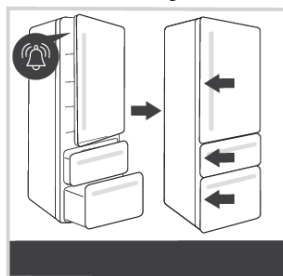

Jeśli drzwi lodówki lub którejkolwiek z komór zamrażarki będą otwarte przez zbyt długi czas, włączy się alarm dźwiękowy (powtarzający się sygnał dźwiękowy). Jeśli alarm nie zostanie wyłączony, będzie wydawał dźwięk raz na godzinę, dopóki go nie wyłączysz.

Urządzenie będzie dalej działać normalnie, jak gdyby drzwi (lub komora) były zamknięte.

**Wyłączanie alarmu:** wyłącz alarm, zamykając drzwi lub komorę.

## INFORMACJA!

Jeśli wyłączysz alarm przez naciśnięcie dowolnego przycisku, zostanie on ponownie aktywowany w ciągu 4 minut, o ile drzwi (lub komora) pozostaną otwarte.

## INFORMACJA!

Jeśli pozostawisz otwarte drzwi (lub komorę) na dłużej niż 10 minut, alarm nie będzie już sygnalizowany. Działanie urządzenia przełączy się na tryb bezpieczny, aby zapewnić wystarczające chłodzenie i zapobiec zepsuciu się żywności, nawet jeśli drzwi lub komora są otwarte.

## Alarm braku zasilania/awarii zasilania

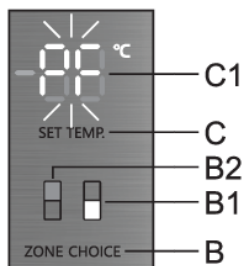
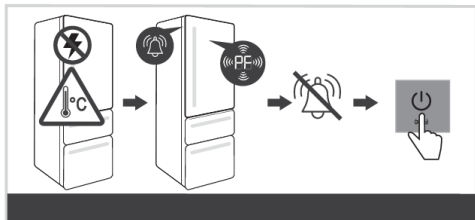

Jeżeli podczas przerwy w zasilaniu urządzenie nagrzało się do temperatury alarmowej, w momencie włączenia zasilania uaktywni się alarm zbyt wysokiej temperatury. Słychać będzie alarm dźwiękowy, a na wyświetlaczu **C1** pulsować będzie symbol **PF**.

Alarm dźwiękowy można odwołać, przyciskając którykolwiek przycisk. Na wyświetlaczu **C1** ukaże się najwyższa zmierzona temperatura części zamrażającej, jednocześnie świecić będzie symbol **B1**.

Kolejne przyciśnięcie przycisku **B** spowoduje ukazanie się najwyższej zmierzonej temperatury części chłodzącej, a jednocześnie świecić będzie symbol **B2**.

Ponownym przyciśnięciem przycisku **B** ostatecznie odwołany zostanie alarm w przypadku przerwy w zasilaniu i na wyświetlaczu **C1** ukaże się ustawiona temperatura wybranej części.

Jeżeli jednocześnie aktywowany jest alarm wysokiej temperatury, to po dezaktywacji alarmu awarii zasilania działa on w sposób opisany w rozdziale Alarm wysokiej temperatury.

# Wyposażenie wnętrza urządzenia

( \* Wyposażenie wewnętrzne urządzenia)

## Półka

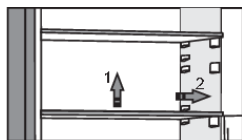

Puste półki można rozmieścić według własnego uznania z wykorzystaniem dowolnych prowadnic chłodziarki, bez konieczności wyjmowania półek z chłodziarki. Aby przesunąć półkę lub wyjąć ją z lodówki, należy lekko unieść ją z tyłu, pociągnąć do siebie, a następnie przesunąć lub wyjąć z urządzenia. Szybko psującą się żywność należy przechowywać z tyłu półki, gdzie temperatura jest najniższa.

## Druciana półka na butelki \*

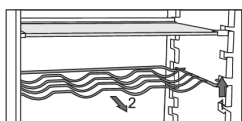

- Niektóre modele wyposażone są także w drucianą półkę na butelki. Jest ona zabezpieczona przed przypadkowym wyciągnięciem. Można ją wyciągnąć tylko wtedy, gdy jest ona pusta. Aby ją wyciągnąć, podnieść ją lekko z przodu i pociągnąć do siebie. Założyć półkę na butelki, tak by długość butelek nie uniemożliwiła zamknięcia drzwi. Na półce można położyć maksymalnie 9 butelek o objętości 0,75 l lub łącznej masie 13 kg – patrz etykieta po prawej stronie wnętrza urządzenia.
- Na półce tej można także kłaść (wzdłuż lub wszerz) puszkę.

## Szuflada na owoce i warzywa z regulacją wilgotności (CrispZone) \*

- Znajdujący się w dolnej części pojemnik jest przeznaczony do przechowywania owoców i warzyw. Zapewnia on wilgotność i zapobiega wysuszeniu żywności.
- Wilgotność w półce jest kontrolowana automatycznie, w zależności od rodzaju i ilości włożonej do niej żywności.

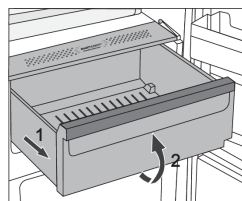

- Wyciąganie pojemnika:
  - Wyciągnąć pojemnik tyle, ile się da. Następnie podnieść przednią część do góry i całkowicie wyciągnąć pojemnik.



# Szuflada FreshZone/ZeroZone \*

(Tylko w niektórych modelach)

Szuflada **FreshZone/ZeroZone** pozwala na przechowywanie różnego rodzaju świeżej żywności do trzech razy dłużej niż w tradycyjnej chłodziarce. Żywność pozostaje dłużej świeża zachowując smak i składniki żywnościowe. Temperatura w szufladzie zależy od ustawień temperatury w komorze chłodziarki, temperatury otoczenia, częstotliwości otwierania drzwi oraz ilości włożonej do niej żywności.

Dla uzyskania w szufladzie **FreshZone/ZeroZone** temperatury ok. 0°C zalecamy ustawienie temperatury komory chłodziarki poniżej 4°C. Temperatura w szufladzie **FreshZone/ZeroZone** może spaść poniżej 0°C. Dlatego też żywność podatną na zamrożenie należy umieszczać w górnych częściach komory chłodziarki.

Dla uzyskania optymalnych wyników szuflada powinna być całkowicie zamknięta.

- Przy zakupie żywności sprawdzać, czy jest ona świeża, ponieważ będzie to miało decydujący wpływ na jej jakość, a także to, jak długo będzie można ją przechowywać w lodówce.
- Przechowywać żywność w zamkniętych pojemnikach lub odpowiednim opakowaniu, aby zapobiec wydzielaniu lub pochłanianiu przez nią zapachów.
- Wymováwać żywność z szuflady na 30 do 60 minut przed użyciem, tak by umożliwić rozwinięcie się aromatu i smaku w temperaturze pokojowej.
- Do żywności wrażliwej na niskie temperatury, która nie nadaje się do przechowywania w szufladzie **FreshZone/ZeroZone**, należą ananasy, awokado, banany, oliwki, ziemniaki, bakłażany, ogórki, fasola, papryka (pieprz turecki), melony, arbuzy, dynie, kabaczki, cukinie, itp.

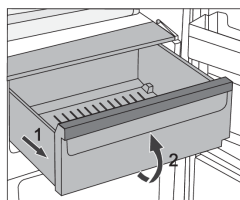

- Wymováwanie szuflady:
  - Wyciągnąć szufladę aż się zablokuje.
  - Następnie podnieść ją z przodu do góry i wyciągnąć całkowicie na zewnątrz.

## Przekształcanie szuflady FreshZone/ZeroZone w szufladę na owoce i warzywa \*

- Jeżeli stwierdzisz, że potrzebujesz dodatkowego miejsca na owoce i warzywa, możesz przekształcić szufladę **FreshZone/ZeroZone** w szufladę na owoce i warzywa (**CrispZone**).

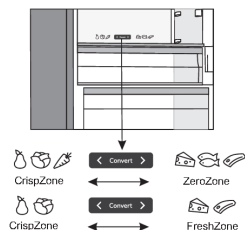

- Aby to zrobić, użyj suwaka w następujący sposób:
  - aby wykorzystać szufladę jako strefę **FreshZone/ZeroZone**: przesunąć suwak w prawo,
  - Aby wykorzystać szufladę jako **suzufladę na owoce i warzywa (CrispZone)**: przesunąć suwak w lewo.

## Półki drzwiowe

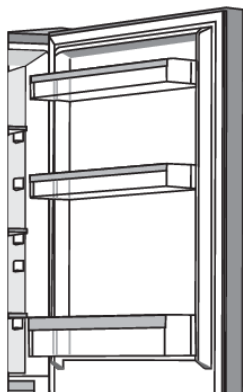

Wewnętrzna część drzwi chłodziarki jest wyposażona w półki przeznaczone do przechowywania sera, masła, jajek, jogurtu i innych małych opakowań, tubek, puszek, itp.

Możesz ułożyć półki według własnego uznania, podnosząc je lekko z rowków, które utrzymują je na miejscu i przesuwając w wybrane miejsce, upewniając się, że wejdą w inne rowki.

Dolna półka przeznaczona jest do przechowywania butelek.

Maksymalne obciążenie każdej z półek w drzwiach wynosi 5 kg.

## System dystrybucji powietrza (MultiFlow) \*

- Zaawansowany system wentylatorów MultiFlow równomiernie rozprowadza powietrze i wyrównuje temperaturę w całej lodówce. System ten pozwala również na umieszczenie dowolnego rodzaju żywności na dowolnej półce w lodówce, ponieważ nie ma między nimi różnic temperatur.

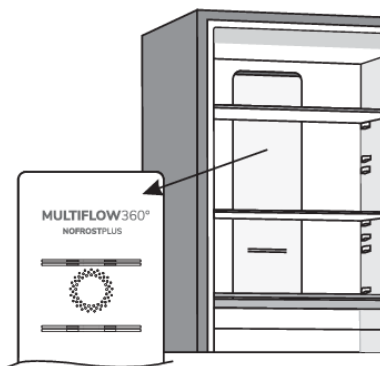

## Smart Fresh

Innowacyjna technologia czujników pozwala dostosować pracę urządzenia do nawyków lub zachowania użytkownika. Inteligentny system adaptacyjny nadzoruje, analizuje i rejestruje z codzienną i cotygodniową częstotliwością użytkowanie urządzenia dostosowując jego działanie do rozpoznanych wzorców. Smart Fresh może przewidzieć zwiększoną częstotliwość otwierania drzwi i automatycznie obniżyć temperaturę przed tym czasem, aby zapobiec wzrostowi temperatury żywności w okresie częstszego korzystania z urządzenia.

Urządzenie będzie również przewidywało wkładanie do chłodziarki lub zamrażarki większych ilości żywności i dostosowywało się poprzez intensywniejsze chłodzenie.

## Szuflada zamrażarki

Urządzenie ma dwie szuflady w komorze zamrażarki. Sprawdzają się one do zamrażania i przechowywania produktów spożywczych.

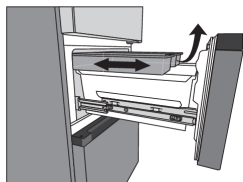

W obu szufladach na górze znajduje się tacka, która jest wysuwana z urządzenia przy każdym otwarciu szuflady. Tackę można wsunąć z powrotem do urządzenia lub wyjąć. Sprawdza się ona do przechowywania małych opakowań lub żywności, które są częściej potrzebne, gdyż są one łatwo dostępne, gdy tylko otworzysz szufladę.

W każdej szufladzie pod tacką znajduje się pojemnik, do którego możesz włożyć żywność, którą chcesz zamrozić.

Pojemnik można również wyjąć z urządzenia, postępując zgodnie z poniższymi krokami:

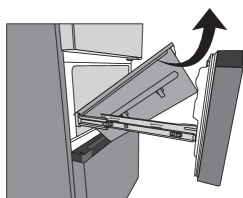

**Wyciąganie pojemnika z górnej szuflady:** podnieś przednią część pojemnika i wyciągnij go z szuflady.

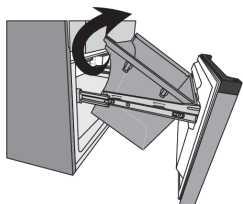

**Wyciąganie pojemnika z dolnej szuflady:** podnieś tylną część pojemnika i wyciągnij go z szuflady.

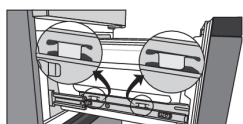

Włóż pojemniki w ten sam sposób, tylko w odwrotnym kierunku. Podczas montażu zadбай o włożenie wypustek na pojemnikach w szczeliny na prowadnicach, jak pokazano na rysunku.

# Zalecane rozmieszczenie żywności w urządzeniu

## Sekcje komory chłodziarki:

- górna część: żywność w puszkach, pieczywo, wino, ciasto, itp.
- część środkowa: nabiał, gotowe potrawy, desery, napoje orzeźwiające, piwo, gotowana żywność, itp.
- pojemnik FreshZone/ZeroZone: - mięso, wyroby mięsne, delikatesy, itp.
- pojemnik na owoce i warzywa: świeże owoce, warzywa, sałata, warzywa korzeniowe, ziemniaki, cebula, czosnek, pomidory, kwaśna kapusta, rzepa, itp.



## Sekcje w drzwiach komory chłodziarki:

- górny/środkowy pojemnik w drzwiach: jajka, masło, ser, itp.
- dolne pojemniki w drzwiach: napoje, puszki, butelki, itp.



### **INFORMACJA!**

Nie przechowywać w chłodziarce owoców (bananów, ananasów, papai, cytrusów) i warzyw (cukinii, bakłażanów, ogórków, papryki, pomidorów i ziemniaków) wrażliwych na niskie temperatury.

## Sekcje zamrażarki:

- Zamrażanie, przechowywanie zamrożonej żywności (patrz rozdział „Zamrażanie i przechowywanie zamrożonej żywności”).



### **INFORMACJA!**

Nie przechowywać w zamrażarce sałaty, jajek, jabłek, gruszek, winogron, brzoskwiń, jogurtu, kwaśnego mleka, kwaśnej śmietany i majonezu.

# Przechowywanie żywności w chłodziarce

## Ważne ostrzeżenia dotyczące przechowywania żywności

### INFORMACJA!

Prawidłowa eksploatacja urządzenia, odpowiednie opakowanie, utrzymywanie odpowiedniej temperatury oraz przestrzeganie norm dotyczących higieny żywności ma decydujący wpływ na jakość przechowywania żywności.

Przestrzegać podanych na opakowaniu terminów ważności żywności.

Żywność przechowywana w chłodziarce powinna być trzymana w zamkniętych pojemnikach lub odpowiednim opakowaniu, aby zapobiec wydzielaniu lub wchłanianiu przez nią zapachów i wilgoci.

Nie przechowywać w chłodziarce substancji łatwopalnych, lotnych lub wybuchowych.

Butelki z dużą zawartością alkoholu powinny być szczelnie zamknięte i przechowywane w pozycji stojącej.

Niektóre roztwory organiczne, oleje eteryczne zawarte w skórkach cytryny i pomarańczy, kwas masłowy, itp. mogą w przypadku długotrwałego kontaktu uszkodzić plastikowe powierzchnie, powodując uszkodzenie i przedwczesne starzenie się tych materiałów.

Nieprzyjemny zapach ostrzega o braku czystości w urządzeniu lub o zepsutej zawartości (patrz rozdział „Czyszczenie urządzenia”).

Jeśli wyjeżdża się z domu na dłuższy okres czasu, usunąć z chłodziarki towary łatwo psujące się.

## Zapobieganie kontaminacji żywności

Należy stosować się do poniższych wskazówek, aby uniknąć kontaminacji żywności:

- Otwieranie drzwiczek urządzenia na dłużej może w istotny sposób podwyższyć temperaturę w określonych strefach urządzeniach.
- Regularnie należy czyścić powierzchnie, które mogą wejść w kontakt z żywnością, oraz dostępny system odpływowy.
- Surowe mięso i ryby należy w chłodziarce przechowywać w do tego przeznaczonych naczyniach, aby nie weszły w kontakt z pozostałą żywnością.
- Jeżeli urządzenie będzie przez dłuższy czas puste, należy je wyłączyć, rozmrozić, oczyścić, wysuszyć i pozostawić otwarte drzwiczki, aby zapobiec powstaniu pleśni w urządzeniu.

# Zamrażanie i przechowywanie zamrożonej żywności

## Procedura zamrażania



### INFORMACJA!

Maksymalna ilość świeżej żywności jaką można jednorazowo włożyć, jest podana na tabliczce znamionowej urządzenia. Jeśli ilość zamrażanej żywności przekracza podaną wielkość, będzie miało to negatywny wpływ na jakość. Ponadto pogorszeniu ulegnie jakość żywności już zamrożonej.

- Aby skorzystać z całej objętości zamrażarki, wyjąć wszystkie szuflady.
- Na 24 godziny przed rozpoczęciem zamrażania świeżej żywności włączyć funkcję superzamrażania:
  - **Panel sterujący 1:** należy przycisnąć przycisk **B**, aż zaświeci symbol **B2**.
  - **Panel sterujący 2:** należy przycisnąć przycisk **D**, aż zaświeci symbol **D1**.

Aby zamrozić żywność w jak najkrótszym czasie, należy ją rozmieścić tak, jak jest to opisane poniżej:

Świeżą żywność pakować w małe opakowania (0,5 kg), które umieszcza na tacach górnej i dolnej szuflady tak, aby każde opakowanie znajdowało się przy tylnej ścianie na lewej i prawej krawędzi, a w pojemniku górnej i dolnej szuflady tak, aby dwa opakowania znajdowały się na sobie pośrodku przy tylnej ścianie.

Uważać na to, by świeża żywność nie miała kontaktu z żywnością już zamrożoną.

- Przy zamrażaniu mniejszych ilości żywności (1-2 kg) nie trzeba włączać funkcji superzamrażania.

## Ważne ostrzeżenia dotyczące zamrażania



### INFORMACJA!

Do zamrażania żywności nadającej się do zamrożenia używać wyłącznie zamrażarki. Zawsze używać świeżej żywności o wysokiej jakości.

Wybrać dla żywności najodpowiedniejsze opakowanie, z którym dalej należy odpowiednio postępować.

Upewnić się, że opakowanie jest hermetyczne i wodoszczelne, tak by żywność nie wysuszała się i nie traciła zawartych w niej witamin.

Zaznaczyć na opakowaniu rodzaj żywności, ilość i datę zamrożenia.

Ważne jest, by zamrożenie żywności nastąpiło szybko. Dlatego też zaleca się mniejsze opakowania. Przed zamrożeniem przechowywać żywność w chłodziarce.

## Przechowywanie żywności zamrożonej przemysłowo

- Przy przechowywaniu i używaniu zamrożonej żywności przestrzegać wskazówek producentów. Temperatura i termin ważności są podane na opakowaniu.
- Wybierać wyłącznie żywność z nieuszkodzonym opakowaniem, która jest przechowywana w zamrażarkach w temperaturach  $-18^{\circ}\text{C}$  lub niższych.
- Nie kupować żywności pokrytej lodem, ponieważ oznacza to, że była ona już kilka razy rozmrażana i jest gorszej jakości.

- Zabezpieczyć żywność przed rozmrożeniem w czasie transportu. W razie wzrostu temperatury czas przechowywania skróci się, a jakość ulegnie pogorszeniu.

## Czas przechowywania zamrożonej żywności

### Zalecany czas przechowywania w zamrażarce

Rodzaj żywności	Czas
Owoce, wołowina	od 10 do 12 miesięcy
Warzywa, cielęcina, drób	od 8 do 10 miesięcy
Sarnina	od 6 do 8 miesięcy
Wieprzowina	od 4 do 6 miesięcy
Cienko posiekane lub zmielone mięso	4 miesiące
Chleb, ciasto, gotowane potrawy, chude ryby	3 miesiące
Flaki	2 miesiące
Wędzone kiełbaski, tłuste ryby	1 miesiąc

## Rozmrażanie zamrożonej żywności

- Rozmrażanie jest ważnym krokiem w przechowywaniu żywności zakonserwowanej przez zamrażanie. Żywność musi być rozmrażana w prawidłowy sposób.
- Odpowiednie metody rozmrażania żywności:
  - w lodówce;
  - w zimnej wodzie;
  - w kuchenice mikrofalowej lub konwencjonalnej z odpowiednim programem rozmrażania.
- Niektóre produkty mrożone mogą być przygotowane bez konieczności ich wcześniejszego rozmrażania. Producent podaje to na opakowaniu.
- Żywność musi być pakowana w małe porcje. W ten sposób żywność rozmraża się szybciej.
- Częściowo lub całkowicie rozmrożoną żywność należy wykorzystać tak szybko, jak to możliwe. Bakterie w rozmrożonej żywności są reaktywowane i żywność szybko się psuje. Dotyczy to w szczególności owoców, warzyw i gotowych potraw.
- Nie zamrażaj ponownie częściowo lub całkowicie rozmrożonej żywności.

# Rozmrażanie urządzenia

## Automatyczne rozmrażanie chłodziarki

Chłodziarka nie wymaga rozmrażania, ponieważ lód zbierający się na jej tylnej wewnętrznej ścianie topnieje automatycznie. Nagromadzony lód topi się, gdy kompresor jest nieaktywny. Krople spłyną przez otwór w tylnej ścianie lodówki do tacy zamontowanej nad sprężarką, skąd wyparują.

Pilnować, by otwór w tylnej wewnętrznej ścianie chłodziarki nigdy nie został zablokowany przez żywność lub inne przedmioty.

Jeśli na tylnej wewnętrznej ścianie chłodziarki utworzy się nadmierna warstwa lodu (3–5 mm), wyłączyć urządzenie i rozmrozić je ręcznie.

## Odszranianie zamrażarki NoFrost

- Zamrażarka NoFrost odszrania się automatycznie. Warstwa szronu, która od czasu do czasu może się wytworzyć, zniknie automatycznie.

## Ręczne odszranianie zamrażarki NoFrost

- Pomimo funkcji NoFrost na ściankach urządzenia może pojawić się warstwa szronu. Jest to zazwyczaj wynikiem nieprawidłowego użytkowania urządzenia, takiego jak zbyt częste otwieranie drzwi, pozostawianie otwartych drzwi na zbyt długo, słabe uszczelnienie drzwi itp.

W takim przypadku zamrażarka może być rozmrożona ręcznie, zgodnie z poniższą procedurą:

### Panel sterujący 1

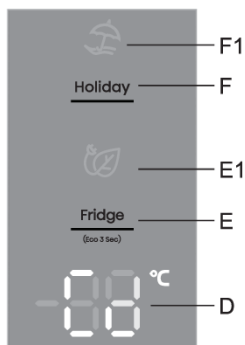

- Równocześnie naciśnij i przytrzymaj klawisze **E i F. Cd** Na wyświetlaczu pojawi się komunikat .
- Funkcja wyłączy się automatycznie po zakończeniu procedury rozmrażania. Na wyświetlaczu ukaże się ustawiona temperatura części chłodzącej.



### INFORMACJA!

Podczas korzystania z tej funkcji nie trzeba wcześniej opróżnić zamrażarki.



## Panel sterujący 2

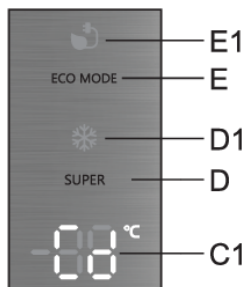

- Równocześnie naciśnij i przytrzymaj klawisze **D** i **E**. Na wyświetlaczu **C1** pojawi się komunikat **Cd**.
- Funkcja wyłączy się automatycznie po zakończeniu procedury rozmrażania. Na wyświetlaczu **C1** ukaże się ustawiona temperatura części chłodzącej.



### **INFORMACJA!**

Podczas korzystania z tej funkcji nie trzeba wcześniej opróżniać zamrażarki.

# Czyszczenie urządzenia



## **OSTRZEŻENIE!**

Przed czyszczeniem należy odłączyć urządzenie od sieci elektrycznej - wyłącz urządzenie (patrz rozdział „Włączanie/wyłączanie urządzenia”) i wyjmij wtyczkę przewodu zasilającego z gniazdka elektrycznego.

- Do czyszczenia wszystkich powierzchni używać miękkiej szmatki. Do czyszczenia nie nadają się środki czyszczące zawierające substancje ściernie, kwasy lub rozpuszczalniki, ponieważ mogłyby one uszkodzić powierzchnię.

Z zewnątrz urządzenie się czyści wodą z łagodnym roztworem mydlin.

Powierzchnie lakierowane i aluminiowe można czyścić letnią wodą z dodatkiem łagodnego detergentu. Dopuszczalne jest stosowanie środków czyszczących o niskiej zawartości alkoholu (np. płynów do mycia okien). Preparatów czyszczących zawierających alkohol nie używać do czyszczenia materiałów z tworzyw sztucznych.

Wnętrze urządzenia można czyścić letnią wodą, do której można dodać trochę octu.

- Elementów wewnętrznego wyposażenia urządzenia nie myć w zmywarce, ponieważ mogłyby wówczas dojść do ich uszkodzenia.

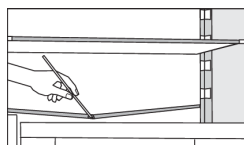

- Rowek i otwór odprowadzający wodę ze stopienia nagromadzonego szronu znajdują się pod panelem chłodzącym, który chłodzi wnętrze chłodziarki. Nie można dopuścić do zapchania rowka i otworu. Często je sprawdzać i ewentualnie przeczyszczać (np. plastikową słomką).

- Warstwa szronu lub mrozu grubości 3-5 mm przyczyni się do zwiększenia zużycia energii elektrycznej. Dlatego też należy ją regularnie usuwać (nie dotyczy zamrażarek typu NO FROST). Nie używać żadnych ostrych przedmiotów, rozpuszczalników lub aerozoli.
- Jednostka kondensatora, znajdująca się obok kompresora z tyłu urządzenia (tylko w niektórych modelach), musi być utrzymywana w czystości, wolna od kurzu i innych zanieczyszczeń. Od czasu do czasu wyczyścić ją za pomocą miękkiej niemetalowej szczotki lub odkurzacza.
- Po zakończeniu czyszczenia ponownie włączyć urządzenie i włożyć do niego żywność.

# Wykrywanie i usuwanie usterek

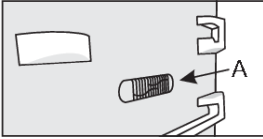
Problem:	Przyczyna lub środek zaradczy:
Urządzenie jest podłączone do prądu, ale nie działa.	<ul style="list-style-type: none"> <li>• Upewnić się, że w gniazdku elektrycznym jest napięcie i urządzenie zostało włączone.</li> </ul>
Instalacja chłodnicza pracuje bez przerwy przez długi okres czasu: 	<ul style="list-style-type: none"> <li>• Zbyt wysoka temperatura otoczenia.</li> <li>• Drzwi otwierane zbyt często lub na zbyt długi czas.</li> <li>• Nieprawidłowe zamknięcie drzwi (ewentualne zabrudzenia uszczelki, źle dopasowane drzwi, uszkodzenie uszczelki, itp.).</li> <li>• Zbyt dużo świeżej żywności włożonej za jednym razem.</li> <li>• Czujnik chłodziarki (A) zablokowany przez świeżą żywność. Dopilnować, by wokół czujnika był swobodny przepływ powietrza (tylko w niektórych modelach).</li> </ul>
Nadmierne osadzanie się lodu na tylnej ścianie wewnątrz chłodziarki:	<ul style="list-style-type: none"> <li>• Drzwi otwierane zbyt często lub na zbyt długi czas.</li> <li>• Włożenie ciepłej żywności do chłodziarki.</li> <li>• Kontakt żywności lub pojemników z tylną wewnętrzną ścianką chłodziarki.</li> <li>• Nieszczelność drzwi.</li> <li>• Jeśli uszczelka zabrudziła lub uszkodziła się, przeczyszczyć i wymienić ją.</li> </ul>
Nagromadzenie lodu lub szronu we wnętrzu zamrażarki:	<ul style="list-style-type: none"> <li>• Drzwi były otwierane zbyt długo lub zbyt często.</li> <li>• Drzwi nie są prawidłowo zamknięte.</li> <li>• Drzwi są źle uszczelnione (uszczelka jest zabrudzona, drzwi nie są prawidłowo ustawione, uszczelka jest uszkodzona itp.)</li> <li>• Ręcznie odszroić urządzenie.</li> </ul>
Skropliny (rosa) na półce nad szufladami:	<ul style="list-style-type: none"> <li>• Jest to tymczasowe zjawisko, którego w okresach wysokiej temperatury otoczenia i wilgotności nie można całkowicie wyeliminować. Zjawisko znika, gdy temperatura i wilgotność powracają do normy. Zalecamy częstsze czyszczenie szuflad i okresowe wycieranie kropelek.</li> <li>• Otworzyć suwak regulacji wilgotności.</li> <li>• Wkładać żywność do torebek lub innych szczelnie zamykanych opakowań.</li> </ul>
Kropki na tylnej ścianie komory chłodzącej:	<ul style="list-style-type: none"> <li>• To normalne zjawisko, ponieważ podczas automatycznego rozmrażania się chłodziarki powstają kropelki wody, które następnie przez otwór w tylnej ścianie chłodziarki spływają do parownika nad sprężarką, z którego odparowują.</li> </ul>
Woda kapie/wycieka z chłodziarki:	<ul style="list-style-type: none"> <li>• Zapchany otwór odprowadzający wodę lub skapywanie wody obok rowka na wodę.</li> <li>• Przeczyszczyć zapchany otwór, np. przy pomocy plastikowej słomki.</li> <li>• Jeśli nagromadzi się gruba warstwa lodu, rozmrozić urządzenie ręcznie (patrz „Rozmrażanie urządzenia”).</li> </ul>

Ciąg dalszy tabeli z poprzedniej strony.

<b>Problem:</b>	<b>Przyczyna lub środek zaradczy:</b>
Drzwi trudno się otwierają:	<ul style="list-style-type: none"> <li>• Próbowanie otwarcia drzwi zamrażarki bezpośrednio po ich zamknięciu może okazać się trudne do zrobienia. Gdy drzwi są otwierane, z urządzenia wydostaje się pewna ilość chłodnego powietrza, która zostaje zastąpiona ciepłym powietrzem pochodzącym ze środowiska. Gdy powietrze zostaje schłodzone, powstaje podciśnienie powodujące problemy przy otwieraniu drzwi. Po upływie kilku minut sytuacja powraca do normy i drzwi można znowu otworzyć z łatwością.</li> </ul>
Ścianki urządzenia są ciepłe:	<ul style="list-style-type: none"> <li>• To normalne zjawisko, ponieważ w ściankach poprowadzone są rurki systemochłodniczego, które podczas działania urządzenia nieco się nagzewają.</li> </ul>
Oświetlenie LED nie działa:	<ul style="list-style-type: none"> <li>• Jeśli oświetlenie LED nie działa, wezwać serwisanta.</li> <li>• Nie próbować naprawiać oświetlenia LED samemu ze względu na niebezpieczeństwo kontaktu z wysokim napięciem!</li> </ul>
Na wyświetlaczu miga ustawiona temperatura:	<ul style="list-style-type: none"> <li>• Drzwi otwierane zbyt często lub na zbyt długi czas.</li> <li>• Nieprawidłowe zamknięcie drzwi (ewentualne zabrudzenia uszczelki, źle dopasowane drzwi, uszkodzenie uszczelki, itp.).</li> <li>• Długotrwała przerwa w dopływie prądu.</li> <li>• Zbyt dużo świeżej żywności włożonej za jednym razem.</li> </ul>
Na wyświetlaczu pojawi się komunikat PF:	<ul style="list-style-type: none"> <li>• Długotrwała przerwa w dopływie prądu.</li> </ul>
Na wyświetlaczu urządzenia pojawia się komunikat E0 lub E8:	<ul style="list-style-type: none"> <li>• Klawisze czujników nie reagują. Wezwij serwis w celu naprawy.</li> <li>• Dopóki urządzenie nie zostanie naprawione przez technika serwisowego, będzie pracować w trybie bezpiecznym. Urządzenie będzie automatycznie utrzymywać najbardziej odpowiednią temperaturę dla każdego pomieszczenia.</li> </ul>
Na wyświetlaczu urządzenia pojawia się komunikat E1 lub E2:	<ul style="list-style-type: none"> <li>• Błąd lub usterka czujnika temperatury. Wezwij serwis w celu naprawy. Dopóki urządzenie nie zostanie naprawione przez technika serwisowego, będzie pracować w trybie bezpiecznym. Urządzenie będzie automatycznie utrzymywać najbardziej odpowiednią temperaturę dla każdego pomieszczenia.</li> </ul>
Na wyświetlaczu urządzenia pojawia się komunikat E3 lub E4:	<ul style="list-style-type: none"> <li>• Awaria wentylatora komory. Wezwij serwis w celu naprawy. Urządzenie nie może pracować normalnie. Przenieś żywność w chłodne miejsce i wyłącz urządzenie.</li> </ul>
Na wyświetlaczu pojawia się komunikat E5:	<ul style="list-style-type: none"> <li>• Awaria czujnika parownika. Wezwij serwis w celu naprawy. Urządzenie nie może pracować normalnie. Przenieś żywność w chłodne miejsce i wyłącz urządzenie.</li> </ul>

Ciąg dalszy tabeli z poprzedniej strony.

<b>Problem:</b>	<b>Przyczyna lub środek zaradczy:</b>
Na wyświetlaczu pojawia się komunikat E9:	<ul style="list-style-type: none"><li>• Drzwi otwarte zbyt długo. Zamknij drzwi.</li><li>• Jeśli drzwi nie są otwarte lub jeśli komunikat E9 jest nadal wyświetlany po 10 minutach od zamknięcia drzwi, oznacza to, że wystąpiła awaria czujnika drzwi. Należy wezwać serwis w celu dokonania naprawy. Urządzenie będzie pracować w trybie bezpiecznym do momentu ponownego sparowania. Urządzenie automatycznie utrzymuje najbardziej odpowiednią temperaturę dla każdej komory.</li></ul>

Jeśli powyższe wskazówki nie przyczynią się do rozwiązania problemu, proszę skontaktować się telefonicznie z najbliższym autoryzowanym punktem serwisowym i podać typ, model i numer seryjny znajdujący się na płycie znamionowej urządzenia lub na umieszczonej wewnątrz urządzenia etykiecie.

# Informacje na temat poziomego hałasu urządzenia

Chłodzenie w chłodziarko-zamrażarkach jest możliwe dzięki instalacji chłodniczej, która obejmuje także powodującą hałas sprężarkę (a w niektórych urządzeniach również wentylator). Poziomy hałas zależy od instalacji, prawidłowej eksploatacji i wieku urządzenia.

- Po podłączeniu urządzenia do prądu praca sprężarki lub dźwięk towarzyszący przepływowi płynu może być nieznacznie głośniejszy. Nie jest to oznaka nieprawidłowego działania i nie ma wpływu na długość trwałości użytkowej urządzenia. Z czasem praca urządzenia i towarzyszące temu odgłosy staną się cichsze.
- Czasami pracy urządzenia mogą towarzyszyć nienaturalne lub głośne odgłosy. Jest to przeważnie spowodowane nieprawidłową instalacją urządzenia:
  - Urządzenie musi stać równo i stabilnie na solidnym podłożu.
  - Urządzenie nie może dotykać ściany lub sąsiadujących z nim mebli.
  - Upewnić się, że elementy wyposażenia wewnętrznego są dobrze założone i hałas nie pochodzi od drgających puszek, butelek lub innych przylegających do siebie pojemników.
- Urządzenie może tymczasowo generować więcej hałasu ze względu na większe obciążenie instalacji chłodniczej, gdy drzwi są otwierane częściej lub na dłuższy okres czasu, gdy włożona zostanie do niego większa ilość świeżej żywności lub gdy włączona zostanie funkcja intensywnego zamrażania lub chłodzenia.

# Ochrona środowiska

Opakowanie zostało wykonane z materiałów przyjaznych dla środowiska, które można ponownie przetwarzać, utylizować lub niszczyć bez ryzyka dla środowiska.

## Usuwanie starego urządzenia

Dla ochrony środowiska stare urządzenie przekazać autoryzowanemu punktowi zbiórki zużytych artykułów gospodarstwa domowego.

Wcześniej wykonać następujące czynności:

- wyłączyć urządzenie z prądu;
- uniemożliwić dzieciom bawienie się urządzeniem.



Symbol umieszczony na produkcie lub jego opakowaniu wskazuje na to, że produktu nie należy traktować jak zwykłego odpadu domowego. Produkt należy oddać do autoryzowanego punktu zbiórki i przetwarzania zużytych urządzeń elektrycznych i elektronicznych. Prawidłowa utylizacja produktu pozwoli zapobiec niekorzystnemu wpływowi na środowisko i zdrowie ludzi, jakie miałyby miejsce w przypadku nieprawidłowej utylizacji produktu. Aby uzyskać szczegółowe informacje na temat usuwania i przetwarzania produktu, proszę skontaktować się z odpowiednią jednostką samorządu lokalnego odpowiedzialną za zarządzanie odpadami, swoim przedsiębiorstwem utylizacji odpadów lub punktem handlowym, w którym produkt został zakupiony.

## **Hisense UK Ltd**

Ground floor, Munroe Court, White Rose Office Park,  
Millshaw Park Lane, Leeds LS11 0EA

## **Hisense France SAS**

Bâtiment Front Office 12 à 16 rue Sarah Bernhardt  
92600 ASNIERES-SUR-SEINE

## **Hisense Gorenje Germany GmbH**

Parkring 31-33, 85748 Garching b. München, Deutschland

## **Hisense Italia SRL**

Via Montefeltro, 6/A 20156 Milano, Italia

## **Hisense Iberia SLU**

C/ Botiguers, nº 5, Edificio B, 2ª planta  
(46988) Paterna (Valencia-Spain)

## **GORENJE GOSPODINJSKI APARATI, d.o.o.**

Partizanska cesta 12, SI-3320 Velenje, Slovenia

# **Hisense**



901261-a5

CE