

gorenje

SL

SI

NAVODILA ZA UPORABO

Indukcijsko kuhališče

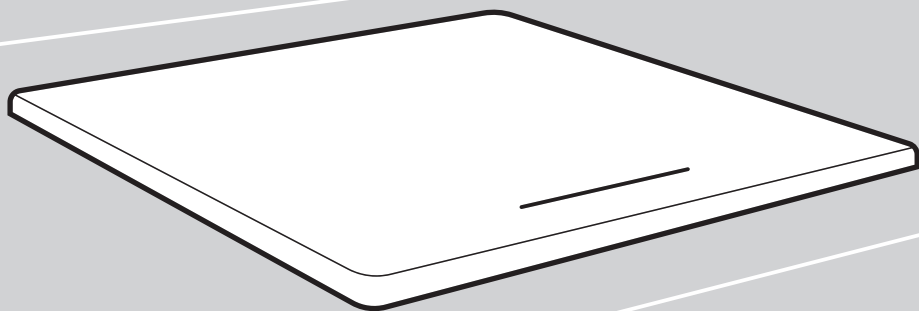

Zahvaljujemo se vam za zaupanje pri nakupu našega aparata.

Za lažjo uporabo izdelka smo priložili podrobna navodila. Ta naj vam pomagajo, da se boste kar najhitreje seznanili s svojim novim aparatom.

Prepričajte se, da ste prejeli nepoškodovan aparat. Če ugotovite transportno poškodbo, se, prosimo, povežite s prodajalcem, pri katerem ste kupili aparat ali pa z območnim skladiščem, od koder je bil dobavljen. Telefonsko številko najdete na računu oziroma dobavnici.

Navodila za uporabo aparata lahko najdete tudi na naši spletni strani:

www.gorenje.com / < <http://www.gorenje.com> />



INFORMACIJA!

Informacija, nasvet, namig ali priporočilo



OPOZORILO!

Opozorilo - splošna nevarnost

Kazalo

1. Varnostna opozorila	4
2. Ostala pomembna varnostna opozorila	6
2.1 Pred priključitvijo aparata	6
3. Vgradnja indukcijskega kuhališča	7
3.1 Poravnana vgradnja v pult - flush mount	10
3.2 Nameščanje penastega tesnila	13
4. Priključitev indukcijskega kuhališča na električno omrežje	13
4.1 Priključni kabel	13
4.2 Priključitev aparata	14
5. Opis aparata	17
5.1 Pred prvo uporabo	17
6. Upravljanje kuhališča	18
6.1 Upravljalna enota	18
6.2 Vklop indukcijskega kuhališča	19
6.3 Vklop kuhalnih polj	19
6.4 Povezljivo polje	19
6.5 Avtomatika za hitro segrevanje	20
6.6 Močno segrevanje - Power Boost	21
6.7 Otroška zaščita / zaklepanje	21
6.8 Časovne funkcije	22
6.9 Prikazovalnik preostale toplote	24
6.10 Omejitev trajanja delovanja	24
6.11 Varovalo pred pregrevanjem	24
6.12 Samodejni izklop	24
6.13 Izklop kuhalnega polja	25
6.14 Izklop celotnega kuhališča	25
7. Uporabnikove nastavitve	26
8. Nasveti in namigi	28
8.1 Kuhalna površina	28
8.2 Delovanje indukcijskega kuhalnega polja	28
8.3 Posoda za indukcijo	29
8.4 Varčevanje z energijo	30
9. Čiščenje in vzdrževanje	31
10. Motnje in napake	32
10.1 Šumi in zvoki pri indukcijskem kuhanju	33
11. Tehnični podatki	33
12. Odlaganje	34

1. Varnostna opozorila

POMEMBNA VARNOSTNA OPOZORILA - POZORNO PREBERITE NAVODILA IN JIH SHRANITE ZA V PRIHODNJE.

Otroci, stari osem let in več ter osebe z zmanjšanimi fizičnimi, senzoričnimi in umskimi zmožnostmi ali s pomanjkljivim znanjem ter izkušnjami lahko uporabljajo ta aparat pod ustreznim nadzorom ali če so prejeli ustrezna navodila glede varne uporabe aparata in če razumejo nevarnosti, ki so povezane z uporabo aparata. Otroci naj se ne igrajo z aparatom. Otroci naj ne čistijo aparata in naj ne opravljajo vzdrževalnih opravil na njem brez ustreznega nadzora.

OPOZORILO: Aparat in nekateri dostopni deli aparata se med uporabo močno segrejejo. Pazite, da se ne dotaknete grelnih elementov.

Otroci, mlajši od 8 let, naj bodo ves čas pod nadzorom.

Ne čistite aparata s parnimi ali visokotlačnimi čistilci, saj lahko to privede do električnega udara.

Aparat ni namenjen upravljanju z zunanjimi programskimi urami ali posebnim nadzornim sistemom.

Naprava za izklop mora biti vgrajena v fiksno napeljavo v skladu z navodili za električne povezave.

Poškodovano priključno vrvico sme zamenjati le proizvajalec ali pooblaščen serviser oz. druga strokovno usposobljena oseba, saj je sicer takšno opravilo lahko nevarno (samo za aparate s priključno vrvico).

OPOZORILO: Če je steklena površina kuhališča razpokana, izklopite aparat, da preprečite nevarnost električnega udara. Izklopite vsa stikala kupalnih mest in odvijte varovalko oziroma izklopite glavno varovalko, tako da je aparat popolnoma odklopljen iz električnega omrežja.

OPOZORILO: Kuhanje z mastjo ali oljem na kuhališču brez nadzora je lahko nevarno in lahko povzroči požar. NIKOLI ne poskusite pogasiti ognja z vodo. Izklopite aparat in prekrijte plamen s pokrovom ali vlažno krpo.

OPOZORILO: Nevarnost požara: ne shranjujte nobenih predmetov na površini kuhališča.

POZOR: Proces kuhanja mora biti nadzorovan. Tudi kratkotrajen proces kuhanja mora biti neprestano nadzorovan.

OPOZORILO: Aparat je namenjen izključno kuhanju. Ne uporabljajte ga v kakršen koli drug namen, npr. za ogrevanje prostora. Na kuhališča ne postavljajte prazne posode.

OPOZORILO: Uporabite samo varovala za kuhališče, ki jih je oblikoval proizvajalec kupalnega aparata ali ki jih proizvajalec v navodilih za uporabo priporoča kot primerna varovala za ta aparat. Uporaba neprimernih varoval lahko povzroči nesrečo.

Na indukcijsko polje ne polagajte predmetov kot so noži, vilice, žlice ter pokrovi, saj se lahko tam močno segrejejo.

Po uporabi izklopite kuhalno polje z ustreznimi upravljalnimi elementi; ne zanašajte se zgolj na sistem za zaznavanje posode.

Aparat sme priključiti le servisna služba ali pooblaščen strokovnjak. Pri nestrokovnih posegih v aparat in popravilih aparata obstaja nevarnost resnih telesnih poškodb in poškodb aparata.

2. Ostala pomembna varnostna opozorila

Aparat je namenjen uporabi v gospodinjstvu. Ne uporabljajte ga v kateri koli drug namen (za ogrevanje prostora, sušenje živali, papirja, tkanin ali zelišč itd.), saj v takih primerih obstaja nevarnost poškodbe ali požara.

Aparat sme priključiti le servisna služba ali pooblaščen strokovnjak. Pri nestrokovnih posegih v aparat in popravilih aparata obstaja nevarnost resnih telesnih poškodb in poškodb aparata.

Če imate v bližini aparata na vtičnico priključen drug električni aparat pazite, da priključna vrvica ne pride v stik z vročimi kuhalnimi mesti.

Če je napajalni kabel poškodovan, ga mora zamenjati proizvajalec ali njegov pooblaščen serviser, da se izognete nevarnosti.

Če steklokeramično kuhalno površino uporabljate kot odlagalno površino, lahko pride do poškodb ali odrgnin. Zaradi nevarnosti taljenja oziroma požara ter poškodbe kuhalne površine ne smete v nobenem primeru na njej pogrevati hrane v aluminijasti foliji ali posodi iz umetne snovi.

Pod aparatom ne shranjujte temperaturno občutljivih predmetov na primer čistil, razpršil ipd.

Do morebitnega neujemanja barvnih nians med različnimi aparati ali sestavnimi elementi znotraj iste oblikovalske linije lahko prihaja zaradi različnih dejavnikov, kot so npr. različni koti, pod katerimi gledate aparate, različna barvna ozadja, materiali ter osvetljenost prostora.

2.1 Pred priključitvijo aparata



OPOZORILO!

Pred priključitvijo aparata natančno preberite navodilo za uporabo. Odprava okvare oziroma reklamacija, ki bi nastala zaradi nepravilne priključitve ali uporabe aparata, ni predmet garancije.

3. Vgradnja indukcijskega kuhališča

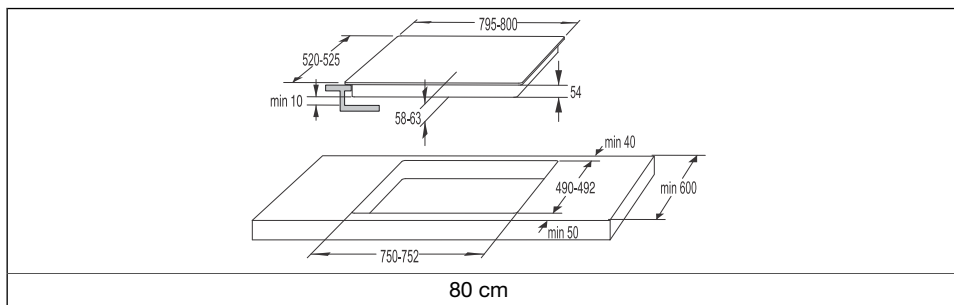
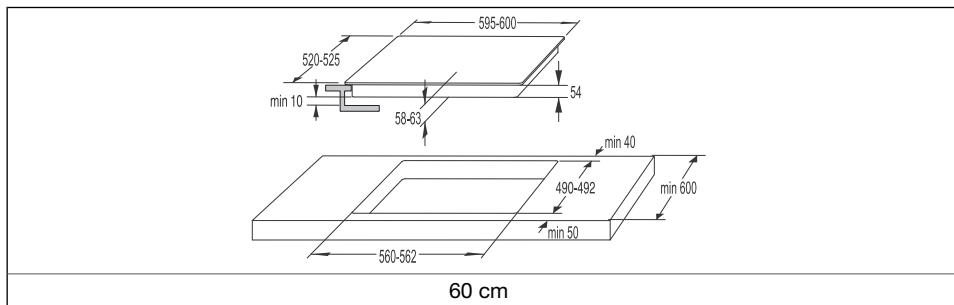
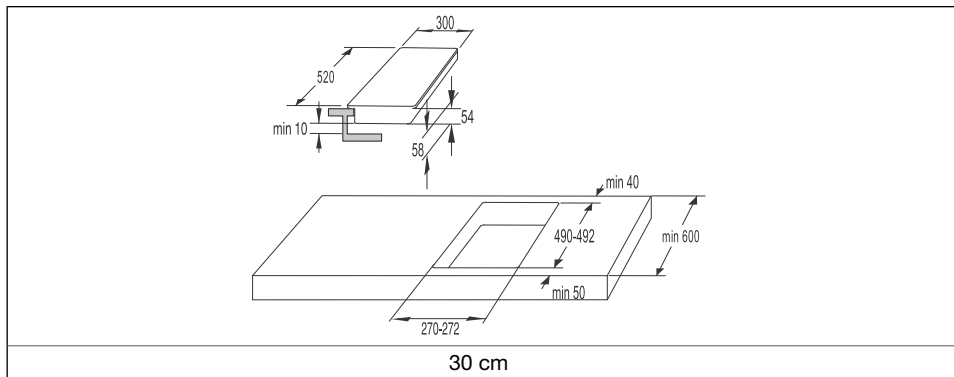

INFORMACIJA!

Apparat sme vgraditi v pohištveni element ter ga priključiti na električno omrežje samo strokovnjak.

Postopek vgradnje

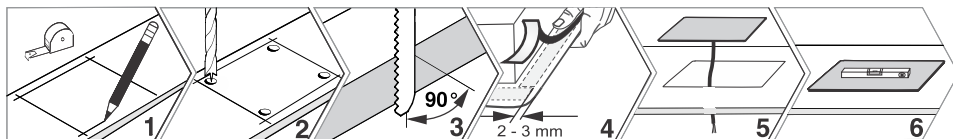

- Izrezane površine ustrezno zaščitite.
- Indukcijsko kuhališče priključite na električno omrežje (glejte navodilo za priključitev indukcijskega kuhališča na električno omrežje).
- Indukcijsko kuhališče vstavite v izrezano odprtino.
- Furnir oziroma obloge vgradnega pohištvenega elementa morajo biti obdelane s toplotno obstojnimi lepili (100 °C), sicer lahko zaradi manjše temperaturne obstojnosti spremenijo barvo in obliko.
- Uporaba zaključnih letev iz masivnega lesa na delovnih ploščah za indukcijskim kuhališčem je dovoljena, če ostane minimalni razmik tolikšen, kot je označeno na slikah za vgradnjo.

💡 INFORMACIJA!

Delovna plošča mora biti nameščena povsem ravno.

	<ul style="list-style-type: none">• Indukcijsko kuhališče je primerno za vgradnjo v delovno ploščo nad kuhinjskim elementom širine 600 mm in več.• Viseči kuhinjski elementi nad indukcijskim kuhališčem morajo biti nameščeni tako visoko, da ne motijo delovnega procesa.• Razdalja med indukcijskim kuhališčem in kuhinjsko nabo mora biti tolikšna, kot je navedeno v navodilih za montažo nape. Najmanjša razdalja je 500 mm.• Najmanjša razdalja med robom indukcijskega kuhališča in sosednjim visokim kuhinjskim elementom je 40 mm.• Najmanjša razdalja med indukcijskim kuhališčem in zadnjo steno je označena na sliki za vgradnjo.
--	--

Spodnji kuhinjski element s predalom

	<ul style="list-style-type: none"> • Na zadnji strani pohištvenega elementa mora biti obvezno izrez min. višine 140 mm, po celotni širini elementa. Prav tako mora biti zagotovljena min. 4 mm odprtina na sprednji strani, po celotni širini elementa. • Pod indukcijskim kuhališčem mora biti pod celotno dolžino vgrajena horizontalna pregrada, ki mora biti odmaknjena od spodnjega roba vsaj 10 mm. • Z zadnje strani mora biti zagotovljeno ustrezno zračenje. • V primeru, da se pod kuhinjskim elementom nahaja predal, v njem ne smete hraniti aluminijaste folije, vnetljivih snovi ali tekočin (na primer razpršil), niti jih postavljati v bližino plošče. Nevarnost eksplozije!
--	---

Spodnji kuhinjski element s pečico

	<ul style="list-style-type: none"> • Vgradnja pečice pod indukcijsko kuhališče je možna za izvedbe pečic s hladilnim ventilatorjem. • Pred vgradnjo pečice je treba v območju vgradne odprtine obvezno odstraniti zadnjo steno kuhinjskega elementa. • Prav tako mora biti zagotovljena najmanj 4 mm odprtina na sprednji strani po celotni širini elementa. • V primeru vgradnje ostalih aparatov pod indukcijsko kuhališče ne jamčimo za njihovo pravilno delovanje.
--	--

INFORMACIJA!

Za normalno delovanje elektronike indukcijskega kuhališča je potrebno zagotoviti zadostno kroženje zraka.

3.1 Poravnana vgradnja v pult - flush mount

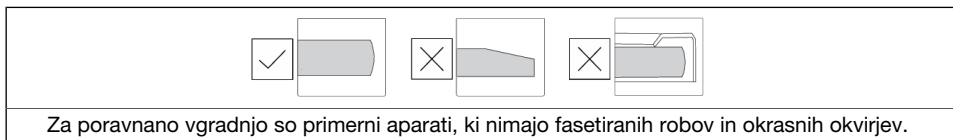
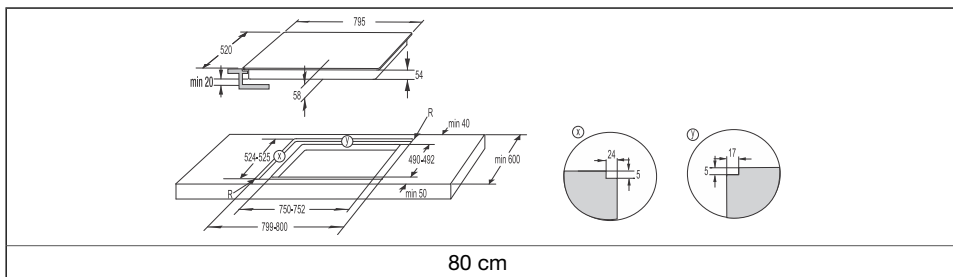
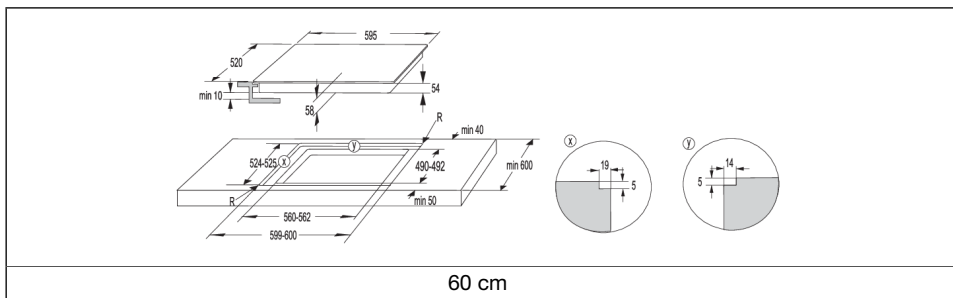
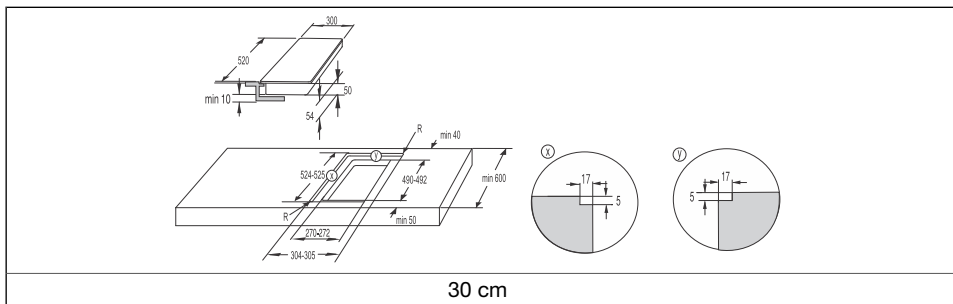

Postopek vgradnje

- Aparat je dovoljeno vgraditi le v temperaturno odporen in voodporen pult, kot je pult iz naravnega kamna (marmor, granit) ali masivnega lesa (ob izrezu morajo biti robovi zatesnjeni).

- Pri vgradnji v pult iz keramike, lesa ali stekla uporabite lesen podporni okvir. Okvir ni priložen k aparatu! Vgradnja v pulte iz drugih materialov je dovoljena le po posvetu in z dovoljenjem proizvajalca delovnega pulta.
- Notranja dimenzija osnovne enote mora biti vsaj tako velika kot notranji izrez, namenjen aparatu. S tem zagotovite enostavno odstranitev aparata iz pulta.
- Na spodnji rob stekla aparata prilepite tesnilni trak.

	<ol style="list-style-type: none"> 1. Skozi izrezano odprtino v pult najprej spustite napajalni kabel. 2. V center izreza namestite aparat. 3. Aparat priklopite na električno omrežje. 4. Preizkusite delovanje aparata. 5. S silikonskim kitom zatesnite režo med aparatom in pultom. Silikonska masa, s katero zatesnite aparat, mora biti odporna na temperaturo (vsaj 160 °C). 6. Silikonski kit zgladite s primernim orodjem. Dokler se silikon popolnoma ne posuši, ne vklopljajte aparata.
--	--

<ol style="list-style-type: none"> 1. Silikonski kit 2. Tesnilni trak 	

Pult iz naravnega kamna

OPOZORILO!

Pri pultih iz naravnega kamna bodite še posebno pozorni na vgradne mere. Pri izbiri silikonskega kita se glede na material pulta posvetujte s proizvajalcem pulta. Uporaba neprimernih silikonskih kitov lahko povzroči trajne spremembe barve delov.

	<ol style="list-style-type: none"> 1. Pult 2. Aparat 3. Reža
<p>Glede na tolerance steklokeramične plošče in izreza v pultu se velikost reže prilagaja (min 2 mm).</p>	

Keramičen, lesen ali steklen pult

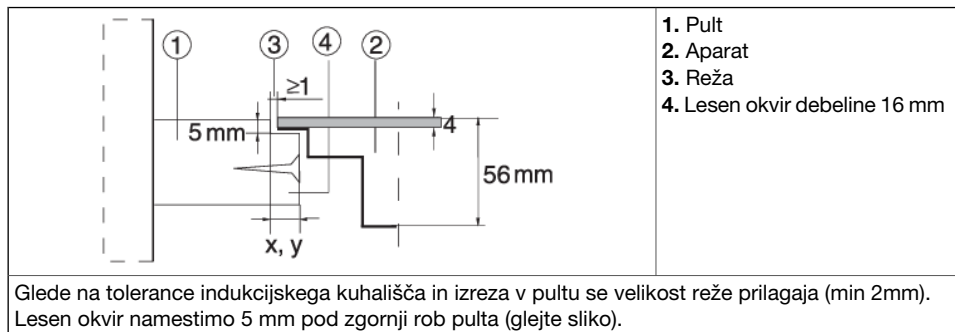

Pri izrezu je potrebno upoštevati radije robov stekel (R10, R2).

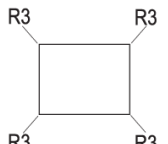
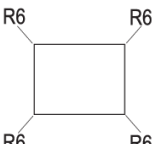
STEKLO	IZREZ
	

Odstranjevanje vgrajenega aparata

Izklopite indukcijsko kuhališče iz električnega omrežja. Odstranite silikonsko tesnilo iz oboda s primernim orodjem. Indukcijsko kuhališče odstranite s potiskom od spodaj navzgor.

⚠ OPOZORILO!
Ne poskušajte odstraniti aparata z zgornje strani pulta!

⚠ OPOZORILO!
Servisni oddelek odgovarja le za popravilo in servis indukcijskega kuhališča. Glede ponovne vgradnje (poravnano z ravnino delovne površine) indukcijskega kuhališča se posvetujte s svojim specializiranim prodajalcem kuhinjske opreme.

⚠ OPOZORILO!
V primeru vgradnje pečice pod poravnano vgradnjo indukcijskega kuhališča - (flush mount), mora biti minimalna debelina pulta 45 mm!

3.2 Nameščanje penastega tesnila

Pred vgradnjo indukcijskega kuhališča v kuhinjski pult je potrebno na spodnjo stran stekla nalepiti penasto tesnilo, ki je priloženo aparatu. Na nekaterih aparatih je tesnilo že nameščeno!

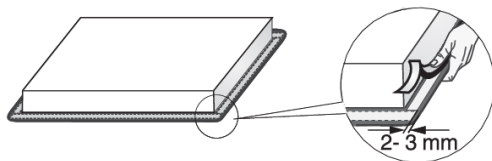

1. Odstranite zaščitno folijo tesnila.
2. Nalepite ga na spodnjo stran stekla 2-3 mm od roba po celotnem robu stekla.
3. Tesnilo se v vogalih ne sme prekrivati.
4. Pri nameščanju tesnila je potrebno preprečiti, da bi steklo prišlo v stik s kakšnim ostrim predmetom.



OPOZORILO!

Vgradnja aparata brez tesnila ni dovoljena!

4. Priključitev indukcijskega kuhališča na električno omrežje

- Zaščita električne napeljave mora ustrezati veljavnim predpisom.
- Pred priključitvijo preverite, če napetost, navedena na napisni tablici, ustreza omrežni napetosti.
- V električni napeljavi mora biti predvidena stikalna naprava, ki aparat v vseh polih ločuje od omrežja in v kateri je v odprtem položaju razmik med kontakti najmanj 3 mm. Primerne so varovalke, zaščitna tokovna stikala ipd.
- Priključek mora biti izbran glede na tokovno možnost instalacije in varovalk.
- Tokovodeči in izolirani deli morajo biti po vgradnji zaščiteni pred možnostjo dotika.



OPOZORILO!

Priključitev sme opraviti le pooblaščen strokovnjak. Zaradi napačne priključitve se lahko uničijo deli aparata in v tem primeru nimate pravice do garancije! Pred vsakim posegom vedno prekinite dovod električne energije aparatu.

4.1 Priključni kabel

(aparat brez kabla)

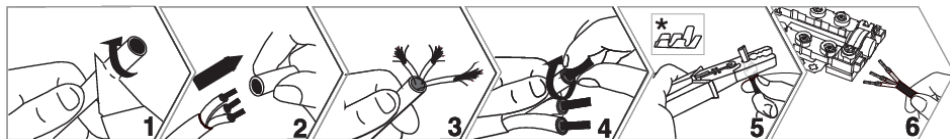

* votlice niso priložene



INFORMACIJA!

Priporočamo uporabo votlic.

- Za priključitev se lahko uporabijo PVC izolirani priključni kabli tipa H05V2V2-F z rumenozelenim zaščitnim vodnikom ali drugi enakovredni ali večvredni kabli.
- Zunanji premer kabla mora biti vsaj 8,0 mm.
- Priključni kabel morate voditi skozi razbremenilno napravo, ki kabel varuje pred izvlečenjem.

4.2 Priključitev aparata

Priključitev aparata 60 cm, 80 cm

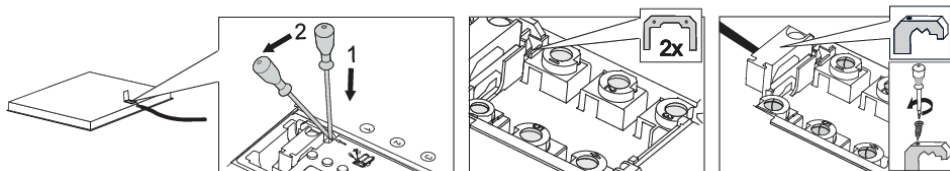

1. Odprite pokrov priključne sponke.
2. Priključke ustrezno povežite glede na vaš tip aparata. Povezovalni mostički so v priključni sponki.
3. Priključni kabel vodite skozi razbremenilno napravo, ki kabel varuje pred izvlečenjem.

Shema priključitve	
<p>220-240V ~ / 50-60Hz</p>	<p>1-fazna priključitev (32A)</p> <ul style="list-style-type: none"> • Enofazni priključek (1 1N, 220-240 V~ /50-60 Hz): <ul style="list-style-type: none"> - Napetost med fazo in nevtralnim vodom je 220-240 V~. Med priključnimi točkami 1 in 2 ter med 4 in 5 namestite povezovalni mostiček. - Inštalacija mora imeti varovalko vsaj 32 A. Presek sredice priključnega kabla mora znašati vsaj 4 mm².
<p>380-415V 2N ~ / 50-60Hz</p>	<p>2-fazna priključitev (16A)</p> <ul style="list-style-type: none"> • 2 fazi, 1 nevtralen vod (2 1N, 380-415 V~ / 50-60 Hz): <ul style="list-style-type: none"> - Napetost med fazo in nevtralnim vodom je 220-240 V~, napetost med fazami pa je 380-415V~. Med priključnima točkama 4 in 5 namestite povezovalni mostiček. Inštalacija mora imeti vsaj 2 varovalki po 16 A. Presek sredice priključnega kabla mora znašati vsaj 1,5 mm².
<p>220-240V 2 2N ~ / 50-60Hz</p>	<ul style="list-style-type: none"> • 2 fazi, 2 nevtralna voda (2 2N, 220-240V 2 2N ~ /50-60Hz): <ul style="list-style-type: none"> - Napetost med fazami in nevtralnim vodom je 220-240 V~. - Inštalacija mora imeti vsaj 2 varovalki po 16 A. Presek sredice priključnega kabla mora znašati vsaj 1,5 mm². <p>samo za NL!</p>

Priključitev kabla na električno inštalacijo

(aparat s kablom)

- Kuhališče je namenjeno za fiksni priklop na električno inštalacijo.
- Sredstva za odklop od stacionarne inštalacije morajo biti v skladu z veljavnimi predpisi.

- Priključnega kabla ne vežite in ga ne vodite skozi ostre robove.
- V kolikor je aparat nameščen nad pečico, preverite, da kabel ne pride v stik z vročimi deli pečice.

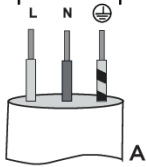
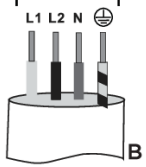
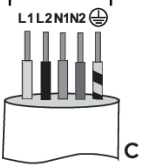
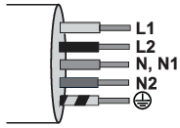

1-fazna priključitev	2-fazna priključitev		
<p>1 x 32 A 220-240 V 50-60 Hz</p>  <p>A</p>	<p>2N 2 x 16 A 380-415 V 50-60 Hz</p>  <p>B</p>	<p>2 2N 2 x 16 A 220-240 V 50-60 Hz</p>  <p>C</p>	<p>L, L1 = rjava L2 = črna N, N1 = siva ⊕ = rumeno-zelena</p> 

1-fazna priključitev	2-fazna priključitev	
<p>Priključite kuhališče kot kaže skica A. V kolikor vaša inštalacija ne omogoča 32 A varovalke, morate ustrezno zmanjšati moč aparata.</p>	<p>V kolikor ima vaša električna inštalacija 2 fazi ter 1 nevtralni vod, priključite aparat kot kaže skica B.</p>	<p>V kolikor ima vaša električna inštalacija 2 fazi ter 2 nevtralna voda, priključite aparat kot kaže skica C. samo za NL!</p>

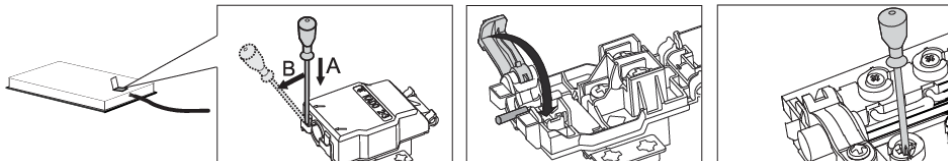
Priključitev aparata 30 cm

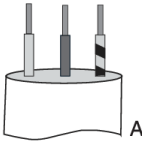

1. Odprite pokrov priključne sponke.
2. Glede na vaš tip aparata ustrezno povežite priključke.
3. Priključni kabel vodite skozi razbremenilno napravo, ki kabel varuje pred izvlečenjem.

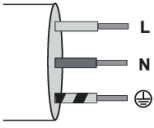
Shema priključitve	Priključitev kabla na električno inštalacijo (aparat s kablom)	
 <p>220-240V ~ / 50-60Hz</p> <p>PE ⊗ L1 ⊗ N</p>	<p>1 x 16 A</p> <p>220-240 V 50-60 Hz</p>  <p>A</p>	<p>L = rjava N = modra</p> <p> = rumeno-zelena</p> 
<p>Inštalacija mora imeti varovalko vsaj 16 A. Aparati širine 30 cm (dve kuhalni coni) imajo priključnico za samo enofazno priključitev. Premer sredice priključnega kabla mora znašati vsaj 1,5 mm²!</p>	<p>1-fazna priključitev</p> <p>Priključite kuhališče kot kaže skica A. V kolikor vaša inštalacija ne omogoča 16 A varovalke, morate ustrezno zmanjšati moč aparata. Glejte poglavje Uporabnikove nastavitve.</p>	

5. Opis aparata



INFORMACIJA!

Funkcije in oprema aparata so odvisne od modela.

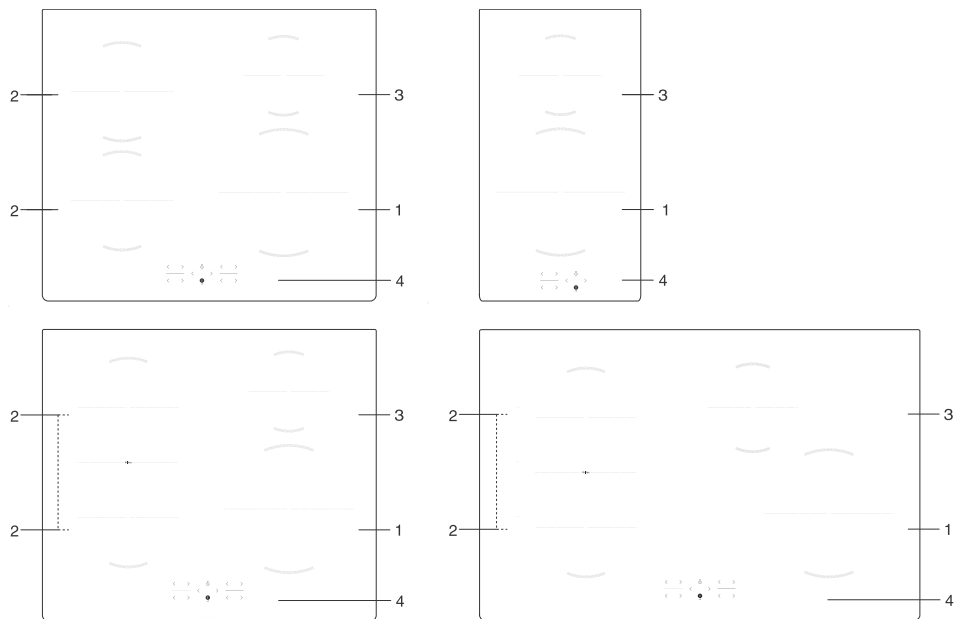

1. Indukcijsko kuhalno polje ø 230 mm

2. Indukcijsko kuhalno polje ø 180 mm

3. Indukcijsko kuhalno polje ø 145 mm

4. Modul za upravljanje kuhališča

5.1 Pred prvo uporabo

Kuhalno površino očistite z vlažno krpo in blagim čistilom za ročno pomivanje posode.

Pri začetni uporabi se lahko pojavi vonj "po novem", ki sčasoma izgine.

6. Upravljanje kuhališča

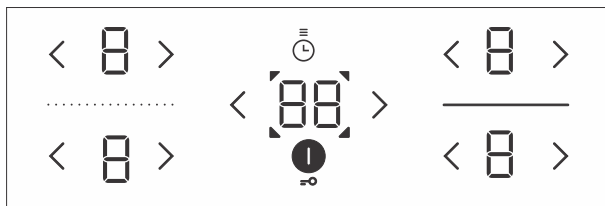

6.1 Upravljalna enota



	Tipka za vklop/izklop kuhališča	Z dotikom tipke vklopite ali izklopite kuhališče
	Zaklepanje/otročka zaščita	Aktivira/deaktivira zaklepanje kuhališča
	Tipka za povečanje nastavitve moči	Vklopite izbrano kahalno polje ali povečate moč delovanja: <ul style="list-style-type: none"> • z dotikom vklopite izbrano kahalno polje na stopnjo 9 • z enkratnim dotikom povečate moč delovanja za eno stopnjo • z dolgim dotikom hitreje nastavite ali povečate moč delovanja
	Tipka za zmanjšanje nastavitve moči	Izklopite izbrano kahalno polje ali zmanjšate moč delovanja: <ul style="list-style-type: none"> • z dotikom vklopite izbrano kahalno polje na stopnjo 4 • z enkratnim dotikom zmanjšate moč delovanja za eno stopnjo • z dolgim dotikom hitreje nastavite ali zmanjšate moč delovanja • z dolgim ali večkratnim dotikom izklopite izbrano kahalno polje
	Prikazovalnik stopnje moči	Prikazuje trenutno nastavev kahalnega polja
	Časovne funkcije	Nastavite časovne funkcije: <ul style="list-style-type: none"> • odštevalnik vezan na celotno kuhališče; ne izklopi kahalnega polja • programska ura vezana na posamezno kahalno polje; po preteku časa izklopi kahalno polje
	Signalna lučka časovnih funkcij	Prikazuje izbrano kahalno polje

6.2 Vklop indukcijskega kuhališča



- | |
|---|
| 1. Z dotikom  vključite indukcijsko kuhališče. |
| 2. Postavite posodo na izbrano kahalno polje. |
| 3. Na vseh prikazovalnikih kahalnih polj se prikaže  , oglasi se kratek zvočni signal. |







INFORMACIJA!

Če v 10 sekundah ne vključite nobenega kahalnega polja, se indukcijsko kuhališče izključi.

6.3 Vklop kahalnih polj



- | |
|--|
| 1. Dotaknite se  za izbrano kahalno polje. Izbrani prikazovalnik sveti. |
| 2. Z  ali  izberite moč delovanja za izbrano kahalno polje. |
| 3. Kuhalno polje je aktivno. |
| 4. Če indukcijsko kuhališče ne zazna posode na izbranem kahalnem polju, se prikaže  . Če v roku 2 minut ne postavite posode na izbrano kahalno polje, sa to samodejno izključi. |



INFORMACIJA!

Moč delovanja za izbrano kahalno polje lahko med delovanjem spreminjate z  ali .

6.4 Povezljivo polje

(odvisno od modela)

- Pri določenih modelih lahko dve kahalni polji na levi strani kuhališča združite v eno veliko povezano polje. To vam omogoči, da na to polje postavite velik ovalni pekač ali žar ploščo. Pekač mora biti tako velik, da pokrije središči zgornjega in spodnjega kahalnega polja.
- Maksimalna velikost pekača je 40 x 25 cm. Za enakomerno porazdelitev toplote priporočamo pekač s čim debelejšim dnom. Pekač se med segrevanjem močno segreje, zato pazite na zaščito pred opeklinami.
- Pri postavitvi pekača pazite, da le-ta ne prekriva modula za upravljanje.

INFORMACIJA!

Posoda mora vedno pokrivati središče kupalnega polja!



1. Vkllopite indukcijsko kuhališče.
2. Sočasno se dotaknite < in > in držite 3 sekunde. Na prikazovalniku za zadnje polje se prikaže znak □ , ki označuje, da sta obe polji združeni.
3. Nastavite želeno moč segrevanja povezanega polja.
4. Nastavite moč delovanja združenega kupalnega polja na "0". Znak □ izgine in segrevanje se izklopi.
5. Obe polji delujeta neodvisno.

6.5 Avtomatika za hitro segrevanje

Vsa kupalna polja imajo poseben mehanizem, zaradi katerega ob začetku kuhanja ne glede na dejansko nastavljeno stopnjo polje deluje s polno močjo. Po določenem času se moč polja preklopi nazaj na prvo nastavljeno vrednost. Kupalna avtomatiko je mogoče vključiti na vsakem kupalnem polju, za vse kupalne stopnje, razen za 9 in P.

INFORMACIJA!

Kupalna avtomatika za hitro segrevanje je primerna za jedi, ki jih najprej segrejete pri najvišji moči, nato pa pustite, da se kuhajo dalj časa na nižji moči, ne da bi bilo potrebno potek kuhanja ves čas nadzorovati.

Kupalna avtomatika za hitro segrevanje ni primerna za jedi, ki se pražijo, cvrejo ali dušijo in jih je treba pogosto obračati, zalivati ali mešati ter za jedi, ki morajo dalj časa vreti v loncu na pritisk.

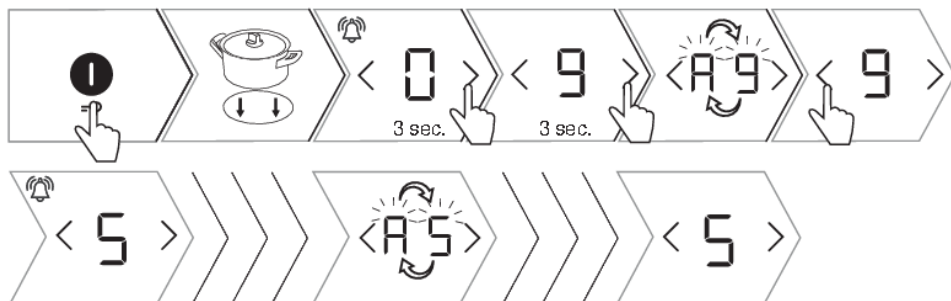

1. Vkllopite indukcijsko kuhališče.
2. Postavite posodo na izbrano kupalno polje.

Nadaljevanje tabele s prejšnje strani

3. Pritisnite \triangleright in držite približno 3 sekunde, da se oglasi kratek zvočni signal. Na prikazovalniku izmenično utripata \mathbb{A} ter $\mathbb{9}$.
4. Končno stopnjo delovanja kupalne avtomatike nastavite s pritiskom na \triangleleft ali \triangleright . Funkcija se 5 sekund po izbrani stopnji avtomatsko potrdi s kratkim zvočnim signalom. Če nastavite končno stopnjo delovanja na $\mathbb{9}$ ali $\mathbb{0}$, se funkcija onemogoči.
5. Na prikazovalniku stopnje kuhanja se menjaje prikazujeta \mathbb{A} ter izbrana stopnja.
6. Ko čas segrevanja z dodatno močjo poteče, se kupalno polje preklopi na izbrano stopnjo, ki je tudi neprekinjeno izpisana na prikazovalniku.
7. Avtomatiko lahko izklopite s sočasnim dotikom \triangleleft in \triangleright ali zmanjšanjem moči na izbranem kupalnem polju. Nato lahko nastavite novo stopnjo kuhanja.

Tabela kupalne avtomatike

Stopnja moči	1	2	3	4	5	6	7	8
Čas močnega segrevanja (sec)	40	70	120	180	260	430	120	195

6.6 Močno segrevanje - Power Boost

(odvisno od modela)

Za hitro kuhanje lahko na kupalnih poljih dodatno vklopite nastavev za močno segrevanje. Tako lahko z dodatno močjo kupalnih polj hitro segrejete tudi večje količine hrane. Dodatna moč delovanja je aktivirana največ 10 minut, nato pa se samodejno zniža na stopnjo 9. Če kuhališče ni prevroče, ga lahko po samodejnem izklopu ponovno aktivirate za 10 minut. Zaradi pregrevanja lahko elektronika izključi Power Boost tudi predčasno in zniža na stopnjo 9.

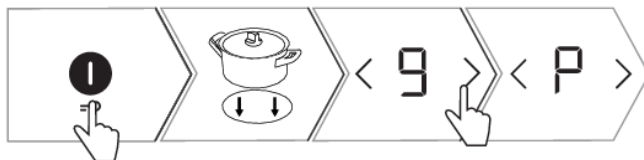

1. Vklopite indukcijsko kuhališče.
2. Postavite posodo na izbrano kupalno polje.
3. Stopnjo moči nastavite na $\mathbb{9}$, nato pritisnite \triangleright .
4. Na prikazovalniku se prikaže \mathbb{P} , funkcija je aktivirana.
5. Funkcijo izklopite s pritiskom na \triangleleft . Povečana moč se izklopi in se povrne na stopnjo $\mathbb{9}$.
6. S pritiskanjem na \triangleleft zmanjšajte moč na želeno stopnjo.





6.7 Otroška zaščita / zaklepanje

Indukcijsko kuhališče lahko zaklenete pred neželenim vklopom.

INFORMACIJA!

Kuhališče mora biti izključeno, oziroma v stanju pripravljenosti.



- | |
|---|
| 1. Dotaknite se  in držite 3 sekunde. Na prikazovalnikih moči kuhalnih polj se prikaže  . |
| 2. Na prikazovalniku časovnih funkcij se prikaže  . |
| 3. Indukcijsko kuhališče je zaklenjeno. |
| 4. Po 5 sekundah se indukcijsko kuhališče samodejno izklopi in preklopi v stanje pripravljenosti. |
| 5. Dotaknite se  , držite 3 sekunde in kuhališče je odklenjeno. |

INFORMACIJA!

Če je v načinu za uporabnikove nastavitve aktivirana funkcija Otroška zaščita/zaklepanje (glej poglavje Način za uporabnikove nastavitve, parameter ), se kuhališče samodejno zaklene ob vsakem izklopu.

INFORMACIJA!

Varnostno zaklepanje aktivirajte pred začetkom čiščenja, da preprečite nenameren vklop indukcijskega kuhališča.

6.8 Časovne funkcije



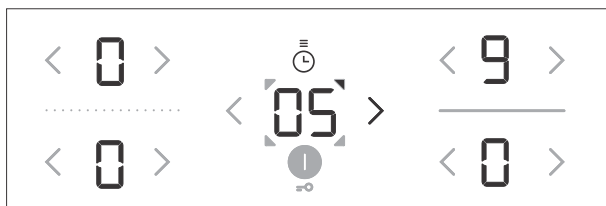

Ta funkcija omogoča dva načina uporabe:



- | |
|---|
| 1. Odštevalnik je vezan na celotno indukcijsko kuhališče. Funkcija vas samo opozori z zvočnim signalom, da je nastavljen čas potekel. |
| 2. Programska ura je vezana na izbrano kuhalno polje. Za vsako kuhalno polje lahko aktivirate svojo programsko uro. Po izteku programskega časa se izbrano kuhalno polje samodejno izključi. |

1 Odštevalnik

Odštevalnik deluje samostojno in ni vezan na kuhhalno polje. Ko je odštevalnik nastavljen, bo nadaljeval z odštevanjem časa tudi potem, ko izklopite indukcijsko kuhališče. Odštevalnik lahko izklopite le v času, ko je indukcijsko kuhališče vklopljeno.















1. Z dotikom  vklopite uro. Na prikazovalniku ure se prikaže  .
2. Z dotikom  ali  nastavite čas v območju med 1 in 99 minutami. Z dotikom  se prikaže prednastavljen čas 90 minut.
3. Po izteku nastavljenega časa se oglasi alarm.
4. Alarm lahko izklopite z dotikom na poljubno tipko.
5. Odštevalnik ostane aktiven, tudi ko kuhališče izklopite.
6. Zadnja minuta odštevanja se prikazuje v sekundah.

2 Programska ura

S programsko uro lahko nastavite čas delovanja za kuhhalna polja, ki že imajo nastavljeno stopnjo kuhanja.

INFORMACIJA!

Programsko uro lahko nastavite neodvisno za vsa kuhhalna polja.
Programsko uro lahko povežete le z aktivnim kuhhalnim poljem.

1. Z dotikom  vklopite uro. Na prikazovalniku ure se prikaže  .
2. S ponovnim dotikom  začne utripati  , ki označuje eno ali več izbranih kuhhalnih polj.
3. Z dotikanjem  ali  nastavite čas v območju med 1 in 99 minutami. Začne se odštevanje časa.
4. Po poteku nastavljenega časa delovanja se oglasi zvočni signal in kuhhalno polje se izklopi. Na prikazovalniku utripa vrednost  .
5. Alarm izklopite z dotikom na poljubno tipko, oziroma se po določenem času izklopi sam.
6. Nastavljeni čas brišete tako, da izberete prikaz ure s pritiskanjem na  . Prikaže se nastavljena ura, utripata  in  . Z večkratnim dotikom  nastavite vrednost na  ali pa s sočasnim dotikom na  in  takoj izklopite nastavljeni čas.

INFORMACIJA!

Čas kuhanja lahko spremenite kadarkoli med delovanjem.

6.9 Prikazovalnik preostale toplote

Indukcijsko kuhališče je opremljeno tudi s prikazovalnikom preostale toplote H . Kuhalno polje se namreč ne segreje neposredno, temveč preko povratne toplote, ki jo odda posoda. Dokler po izklopu plošče sveti H , lahko preostalo toploto uporabite za ohranjanje temperature jedi ali za taljenje.

Ko H izgine, je kahalno polje še vedno lahko vroče.



OPOZORILO!

Bodite previdni, saj obstaja nevarnost opeklin!

6.10 Omejitev trajanja delovanja

Indukcijsko kuhališče je zaradi varnosti pri obratovanju opremljeno z omejevalnikom trajanja delovanja za vsako kahalno polje.

Trajanje delovanja je določeno po zadnji nastavljeni kahalni stopnji. Če kahalne stopnje dalj časa ne spreminjate, se kahalno polje po preteku določenega časa (glej tabelo spodaj) samodejno izklopi.

Stopnja kuhanja	1	2	3	4	5	6	7	8	9	P*
Maksimalni čas delovanja (h)	8	8	6	6	4	4	2	2	1,5	1,5

* Po preteku 10 min se stopnja samodejno zniža v 9, nato se po 1,5 h izklopi

6.11 Varovalo pred pregrevanjem

Indukcijsko kuhališče je opremljeno s hladilnim ventilatorjem, ki hladi elektroniko med kuhanjem in lahko deluje še nekaj časa po končanem kuhanju.

Indukcijsko kuhališče je opremljeno tudi z vgrajenim varovalom pred pregrevanjem, ki štiti elektroniko pred poškodbami. Varovalo deluje na več stopnjah. Ko se temperatura kahalnega polja močno poveča, se samodejno zmanjša kahalna moč. Če to ne zadostuje, se moč vročih polj še nadalje zmanjšuje ali pa jih varnostni mehanizem povsem izklopi. Ko se plošča ohladi, je znova na razpolago celotna moč indukcijskega kuhališča.

6.12 Samodejni izklop

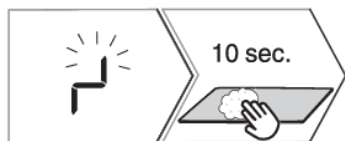

Kadar so med kuhanjem tipke aktivirane predolgo (polita tekočina ali predmet postavljen preko senzorskih tipk) se po 10 sekundah samodejno izklopijo vsa kahalna polja.



1. Na prikazovalniku utripa r^l .

2. V 5 sekundah odstranite predmet ali obrišite polito tekočino s senzorskih tipk, da ohranite nastavljeno stopnjo delovanja. Če v 10 sekundah ne odstranite predmeta ali obrišete polite tekočine, se indukcijsko kuhališče samodejno izklopi.

6.13 Izklop kahalnega polja

Kuhalno polje izklopite tako, da s pritiskom na < nastavite vrednost  . Za hiter izklop kahalnega polja sočasno držite < ali > . Zaslišali boste kratek pisk, na prikazovalniku se prikaže  .

INFORMACIJA!

Če je moč delovanja vseh kahalnih polj nastavljena na stopnjo  , se kuhališče po 10 sekundah samodejno izklopi.

6.14 Izklop celotnega kuhališča

Kuhališče lahko kadarkoli izklopite z dotikom  .

7. Uporabnikove nastavitve

Nastavitev parametrov za zvočne signale, avtomatiko in zaklepanje

Na aparatu lahko spremenite glasnost zvočnega signala, trajanje zvočnega alarma, skupno maksimalno moč aparata in samodejno zaklepanje:









Uo: Glasnost alarma in zvočnega signala

So: Trajanje alarma

Lo: Samodejno zaklepanje

Po: Skupna maksimalna moč



1. Menu za nastavitev parametrov aktivirate, da pri ugasnjem aparatu 3 sekunde držite  .
2. Na prikazovalniku programske ure se prikaže prvi parameter  , ki označuje glasnost zvočnih signalov.
3. S pritiskanjem na tipki za spreminjanje vrednosti programske ure  ali  lahko spreminjate nastavitve.
4. Parametre nastavljate samo na spodnji levi kuhalni coni.
5. Na levih prikazovalnikih moči kuhalnih polj se pojavi vrednost parametra, ki je trenutno nastavljena. Vrednost lahko spremenite s pritiskom na  ali  kuhalnega polja.
6. Vse parametre lahko potrdite in shranite tako, da pritisnete  in držite 2 sekundi.
7. Oglasi kratek zvočni signal.
8. Če novih parametrov ne želite shraniti, zaprite način za uporabnikove nastavitve s pritiskom na  ali se po 2 minutah samodejno deaktivira.

Glasnost alarma in zvočnega signala »Uo«

	Nastavite lahko naslednje vrednosti:
	0 na prikazovalniku = izklopljen (ne velja za alarm in za zvok ob napaki)
	1 na prikazovalniku = minimalna glasnost
	2 na prikazovalniku = srednja glasnost
	3 na prikazovalniku = maksimalna glasnost (prednastavljeno)
Ob vsaki spremembi se oglasi kratek zvočni signal z novo nastavljeno glasnostjo.	

Trajanje alarma »So«

	Nastavite lahko naslednje vrednosti:
	0.5 na prikazovalniku = 5 sekund
	1 na prikazovalniku = 1 minuta
	2 na prikazovalniku = 2 minuti (prednastavljeno)

Samodejno zaklepanje pred otroki »Lo«

	Če v načinu za uporabnikove nastavitve aktivirate funkcijo samodejnega zaklepanja, se kuhališče samodejno zaklene ob vsakem izklopu.
	0 na prikazovalniku = izklopljeno (prednastavljeno)
	1 na prikazovalniku = vklopljeno

Power management

(odvisno od modela)

Indukcijsko kuhališče vam omogoča prilagoditev porabe moči, ki vam nudi optimalno delovanje za odlično izkušnjo priprave obrokov. To pomeni, da lahko sami razporedite moč delovanja med posameznimi kuhalnimi polji.

Skupna maksimalna moč "Po"

Do tega menija lahko dostopate le v prvih 2 minutah po priklopu aparata na električno omrežje. Ostalih nastavitev v tem času ne morete nastavljati.

	Možne so naslednje nastavitve skupne maksimalne moči glede na zmožnosti električne napeljave v vašem domu:
	7.2 na prikazovalniku = 7,2 kW = 2 x 16 A
	6.0 na prikazovalniku = 6,0 kW = 2 x 16 A
	3.6 na prikazovalniku = 3,6 kW = 1 x 16 A
	2.8 na prikazovalniku = 2,8 kW = 1 x 13 A
	2.3 na prikazovalniku = 2,3 kW = 1 x 10 A

INFORMACIJA!

V primeru omejitve moči lahko pride do omejevanja nastavitve ter moči kuhanja. V aparatu je vgrajen sistem za upravljanje moči aparata, ki skrbi, da je vpliv zmanjšane moči čim manjši.

8. Nasveti in namigi

8.1 Kuhalna površina

- Plošča je odporna na temperaturne spremembe.
- Če kuhavno površino uporabljate kot odlagalno površino, lahko pride do poškodb ali odrgnin.
- Ne uporabljajte počene ali zlomljene steklokeramične plošče. Padec predmeta na ploščo z ostrim robom lahko povzroči lom plošče. Posledice so vidne takoj ali šele čez nekaj časa.
- Če se pojavi kakršnakoli vidna razpoka, takoj prekinite dovod električne energije aparatu.
- Pazite, da bodo kuhalna polja in dno posode čista ter suha, da je omogočeno dobro prevajanje toplote in se grelna površina ne poškoduje.
- Na kuhavno polje ne postavljajte prazne posode, ker se lahko poškoduje.



OPOZORILO!

Če se po vroči steklokeramični plošči razsuje sladkor ali polije močno sladkana jed, ploščo takoj obrišite oziroma sladkor odstranite s strgalom, čeprav je grelno polje še vroče. Tako preprečite morebitne poškodbe steklokeramične površine.

Ne čistite vroče steklokeramične površine s sredstvi za čiščenje, ker se lahko steklokeramična površina poškoduje.

8.2 Delovanje indukcijskega kahalnega polja

Kuhanje na indukcijski kahalni plošči se razlikuje od kuhanja na tradicionalnih aparatih. Indukcija za kuhanje in ustvarjanje vročine uporablja magnetno polje. To pomeni, da na njej ne morate uporabiti katerekoli posode.

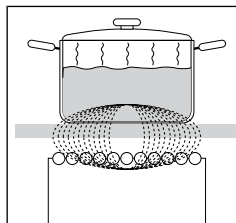

Kuhalna plošča je opremljena z indukcijskimi kahalnimi polji. Toplota nastaja neposredno na dnu posode, kjer je tudi najbolj potrebna, brez kakršnihkoli izgub preko steklokeramične površine. Poraba energije je manjša kot pri običajnih grelnih poljih, ki delujejo na princip sevanja.

Steklokeramično kahalno polje se ne segreje neposredno, temveč le preko povratne toplote, ki jo odda posoda. Ta toplota je po izklopu kahalnega polja prikazana kot H .

Pri indukcijskem kahalnem polju segrevanje omogoča indukcijska tuljava (navitje), vgrajena pod steklokeramično površino. Tuljava vzpostavi magnetno polje, zaradi katerega v dnu posode nastajajo vrtilni tokovi, ki jo segrejejo.

Indukcijska kahalna plošča deluje pravilno, če uporabljate ustrezno posodo.

8.3 Posoda za indukcijo

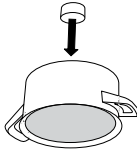
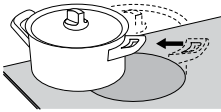
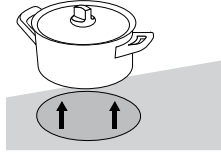
	<p>Preizkus z magnetom: Z manjšim magnetom lahko preverite ali je dno posode magnetno. Če dno posode privlači magnet, je posoda primerna za indukcijsko kuhanje.</p>
	<p>Med kuhanjem naj bo posoda na sredini kahalnega mesta.</p>
	<p>Če želite doseči dobre rezultate kuhanja, se mora feromagnetno območje na dnu posode ujemati z velikostjo kahalne plošče. Če kahalna plošča ne zazna predmeta kuhinjske posode, jo poskusite postaviti na drugo kahalno ploščo z manjšim premerom.</p>

Ustrezna posoda	Neustrezna posoda
posoda iz jekla	steklena posoda
posoda iz emajliranega jekla	posoda iz legiranega jekla z bakrenim dnom
posoda iz jeklene litine	posoda iz legiranega jekla z aluminijastim dnom

- Kadar uporabljate lonec pod pritiskom (ekonom lonec), ga nadzorujte, dokler ni dosežen pravilen pritisk. Kuhalno mesto naj najprej obratuje z največjo močjo, nato pa po navodilih proizvajalca lonca pravočasno zmanjšate obratovalno moč.
- Pazite, da bo v loncu na pritisk, oziroma v vseh ostalih loncih in posodah vedno dovolj tekočine, saj uporaba praznega lonca na kahalni plošči zaradi pregrevanja poškoduje tako lonec kot kahalno polje.
- Nekatere posode nimajo v celoti feromagnetnega dna. V tem primeru se segreje samo magnetni del, ostalo dno ostane hladno.
- Pri uporabi posebne posode morate upoštevati navodila proizvajalca.

Kuhalno polje	Minimalni premer dna posode
Ø 145 mm	Ø 90 mm
Ø 180 mm	Ø 110 mm
Ø 230 mm	Ø 110 mm

Dno posode mora biti ravno.

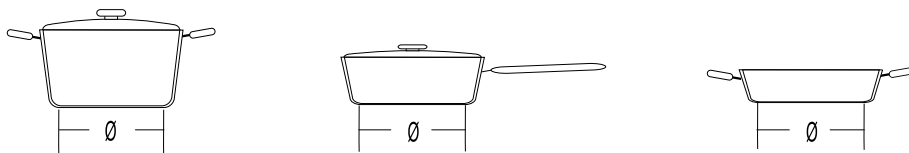

8.4 Varčevanje z energijo

- Pri nakupu posode bodite pozorni na dejstvo, da je na posodi običajno naveden premer zgornjega dela oz. pokrova, ki je pogosto večji od premera dna posode.
- Jedi z dolgim časom kuhanja pripravljajte v loncu pod pritiskom (ekonom lonec). Pazite da bo v loncu na pritisk vedno dovolj tekočine, saj lahko v primeru, da je na kuhalni plošči prazen lonec, pride do pregrevanja, ki poškoduje tako lonec kot kuhavno polje.
- Posodo po možnosti vedno pokrijte s pokrovko ustreznih velikosti. Uporabljajte posodo, ki bo ustrezala količini hrane, ki jo pripravljate. Če uporabljate veliko, le delno napolnjeno posodo, boste porabili precej več energije.
- Kadar na kuhalnem polju ni posode oziroma je na njem posoda s premerom manjšim od premera polja, ni energetskih izgub.
- Če je posoda veliko manjša od kuhalnega polja, obstaja možnost, da je ta ne zazna. Ko je kuhavno polje vklopljeno, na prikazovalniku stopnje kuhanja izmenično utripa **U** in nastavljena stopnja moči. Če v 1 minuti na indukcijsko kuhavno polje postavite ustrezno posodo, polje zazna posodo in se vklopi na nastavljeno stopnjo. V trenutku, ko umaknete posodo s kuhalnega polja, se dovod energije prekine.
- Kadar na kuhavno polje postavite manjšo posodo, ki jo polje še zazna, bo za segrevanje uporabljalo le toliko moči, kot je potrebno za to velikost posode.

9. Čiščenje in vzdrževanje

Ohlajeno steklokeramično površino očistite po vsaki uporabi, saj se sicer pri vsaki naslednji uporabi tudi najmanjša umazanija prižge na vročo površino.

Za redno vzdrževanje steklokeramične površine uporabljajte specialna negovalna sredstva, ki na njej ustvarijo zaščitni film pred umazanijo.

Pred vsako uporabo s steklokeramične površine in z dna posode obrišite prah ali morebitne druge tujke, ki bi lahko opraskali površino.

INFORMACIJA!

Z jekleno volno, čistilnimi gobicami in abrazivnimi praški opraskate površino. Prav tako pa jo poškodujete z uporabo agresivnih sprejev in neprimernih tekočih čistil.

Signacija se lahko obrabi zaradi uporabe agresivnih čistil ali grobih oziroma poškodovanih spodnjih delov posode.

Manjšo umazanijo odstranite z vlažno mehko krpo, površino pa nato obrišite do suhega.

Vodne madeže odstranite z blago raztopino kisa, s katero pa ne smete brisati okvirja (pri nekaterih modelih), ker le-ta izgubi sijaj. Ne smete uporabljati agresivnih sprejev in čistil za odstranjevanje apnenca.

Močnejšo umazanijo odstranite s specialnimi sredstvi za čiščenje steklokeramične površine. Pri tem upoštevajte navodila proizvajalca čistila. Pazite, da po čiščenju temeljito odstranite ostanke čistil, ker lahko pri segrevanju grel poškodujejo steklokeramično površino.

Trdovratno in zapečeno umazanijo odstranite s strgalom. Pri rokovanju s strgalom bodite previdni, da se ne poškodujete.

INFORMACIJA!

Strgalo ni del opreme aparata.

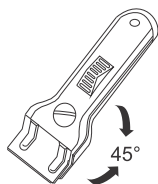

INFORMACIJA!

Strgalo uporabljajte samo v primerih, kadar umazanije ne morete odstraniti z mokro krpo ali specialnimi sredstvi za čiščenje steklokeramične površine.

Strgalo držite pod pravilnim kotom (45° do 60°). Z nežnim pritiskom drsite po steklu preko signacije, da odstranite umazanijo. Pazite, da plastični ročaj strgala (pri nekaterih modelih) ne pride v stik z vročo kuhhalno površino.

INFORMACIJA!

Strgala ne postavljajte pravokotno in z njegovo konico ne praskajte po površini stekla.

Sladkor in hrana, ki vsebuje sladkor, lahko trajno poškodujejo steklokeramično površino, zato je potrebno sladkor in sladke jedi s strgalom takoj odstraniti s steklokeramične površine, čeprav je kuhališče še vroče.

10. Motnje in napake

V garancijskem roku lahko vsa popravila izvaja le servis, pooblaščen s strani proizvajalca.

Pred začetkom popravila je treba aparat obvezno izključiti z električnega omrežja, in sicer z izklopom varovalke ali z odstranitvijo priključne vrvice oz. vtičaka iz vtičnice.

Nepooblaščen posegi in popravila aparata lahko povzročijo nevarnost električnega udara ter kratkega stika, zato jih ne izvajajte. Takšna dela prepustite strokovnjaku oziroma serviserju.

V primeru manjših motenj v delovanju aparata preverite v teh navodilih, ali lahko vzroke odpravite sami.

Navodila za uporabo shranite za morebitno kasnejšo uporabo ali za naslednjega lastnika aparata.

V nadaljevanju boste našli nekaj nasvetov v zvezi z odpravljanjem motenj.

Motnja/napaka	Vzrok
Hišna varovalka se večkrat izklopi.	Pokličite servisno službo.
Neprekinjen zvočni signal in prikaz 	Polita voda preko površin senzorjev ali predmet, postavljen preko površin senzorjev. Obrišite površino senzorjev.
Prikaz F	Opozarja vas, da je prišlo do motnje pri delovanju. Aparat za nekaj minut izklopite iz električnega omrežja (odvijte varovalko ali izklopite glavno stikalo), nato pa ga ponovno priklopite in vključite tipko glavnega stikala.

Če vam kljub upoštevanju zgornjih nasvetov ni uspelo odpraviti motnje, pokličite pooblaščen servis. Odprava okvar oziroma reklamacije, ki nastanejo zaradi nepravilne priključitve ali uporabe aparata, niso predmet garancije. Stroške popravila v tem primeru križete sami.



OPOZORILO!

Pred začetkom popravila morate aparat izključiti z električnega omrežja (z izklopom varovalke ali z odstranitvijo priključnega kabla iz vtičnice).

10.1 Šumi in zvoki pri indukcijskem kuhanju

Šumi in zvoki	Vzrok	Rešitev
Indukcijsko pogojeni obratovalni šumi	Indukcijska tehnologija je osnovana na lastnostih določenih kovin pod elektromagnetnim vplivom. Ob tem nastajajo tako imenovani vrtninčasti tokovi, ki silijo molekule v nihanje. Ti nihaji (vibracije) se pretvorijo v toploto, kar lahko, odvisno od kovine, povzroči tihe šume.	Ti so normalni in ne kažejo na nobeno okvaro.
Brenčanje kot v transformatorju	Nastopi pri kuhanju z visoko močjo. Vzrok za to se skriva v količini energije, ki se prenaša s kuhalne plošče na kuhalno posodo.	Ta šum izgine ali pa postane šibkejši, ko zmanjšate stopnjo zmogljivosti.
Vibriranje in praske-tanje posode za kuhanje	Ta šum se pojavi pri tisti posodi, ki sestoji iz plasti raznovrstnih materialov.	Šum povzročijo vibracije na spojenih površinah plasti iz različnih materialov. Ta šum je odvisen od posode. Lahko se spreminja glede na količino in vrsto živila, ki se kuha.
Šum ventilatorja	Za pravilno obratovanje indukcijske elektronike mora le ta delovati pri nadzorovani temperaturi. Zato je kuhalna plošča opremljena z ventilatorjem, ki glede na zaznano temperaturo hladi elektroniko.	Ventilator lahko dela še potem, ko ste izklopili kuhalno ploščo, če je zaznana temperatura še naprej previsoka.

11. Tehnični podatki

(odvisno od modela)



- A. Serijska številka
- B. Model
- C. Tip
- D. Šifra

- E. Blagovna znamka
- F. Tehnični podatki
- G. QR koda
- H. Znaki skladnosti

Napisna tablica z osnovnimi podatki o aparatu je nameščena na spodnji strani kuhalne plošče. Natančne podatke o tipu in modelu lahko razberete iz garancijskega lista.

12. Odlaganje



Za embaliranje izdelkov uporabljamo okolju prijazne materiale, ki jih je možno brez nevarnosti za okolje ponovno predelati (reciklirati), deponirati ali uničiti. V ta namen so embalažni materiali tudi ustrezno označeni.

Simbol na izdelku ali njegovi embalaži označuje, da z izdelkom ni dovoljeno ravnati kot z običajnimi gospodinjskimi odpadki. Izdelek odpeljite na ustrezno zbirno mesto za predelavo električne in elektronske opreme.

S pravilnim načinom odstranjevanja oz. odlaganja izdelka boste pomagali preprečiti morebitne negativne posledice in vplive na okolje ter zdravje ljudi, ki bi se lahko pojavili v primeru nepravilnega odstranjevanja izdelka. Za podrobnejše informacije o odstranjevanju in predelavi izdelka se obrnite na pristojni mestni organ za odstranjevanje odpadkov, komunalno službo ali na trgovino, v kateri ste izdelek kupili.

Pridružujemo si pravico do morebitnih sprememb in napak v navodilih za uporabo.

gorenje



899539-a12

CE