

SI

# Indukcijsko kuhališče

Navodila za uporabo /  
Navodila za namestitev

## ISC645BSC

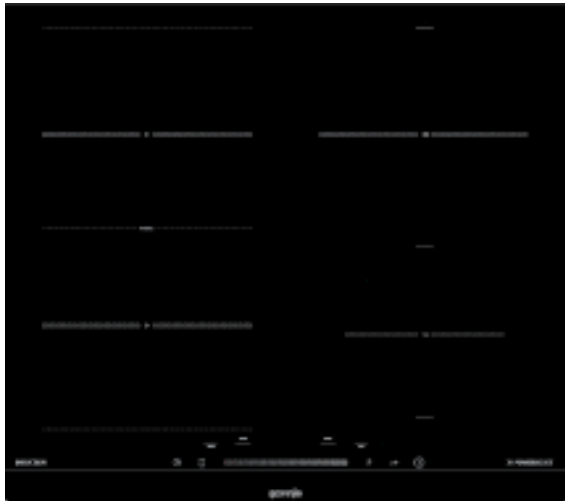

**gorenje**

**Čestitamo** vam za nakup vašega novega indukcijskega kuhališča.

Priporočamo vam, da si vzamete čas in preberete ta Navodila za uporabo in namestitvev, da boste v celoti razumeli, kako pravilno namestiti in uporabljati aparat.

Za namestitvev, prosimo, preberite del z navodili za namestitvev.

Pred uporabo pozorno preberite vse varnostne napotke ter shranite ta Navodila za uporabo in namestitvev, če bi jih v prihodnje še potrebovali.

## Varnostna opozorila

Vaša varnost nam je pomembna. Prosimo, preberite informacije v tem priročniku pred uporabo kuhališča.

### Namestitvev

#### Nevarnost električnega udara!

- Pred začetkom kakršnih koli del na aparatu ali vzdrževanja le-tega izklopite aparat iz električnega omrežja.
- Priklop na ustrezno električno omrežje je bistven in obvezen.
- Spremembe domače električne napeljave oz. posege vanjo sme opraviti samo ustrezno usposobljen električar.
- V primeru neupoštevanja teh napotkov lahko pride do električnega udara in smrtno nevarnih poškodb.

#### Pomembna varnostna navodila

- Pred namestitvijo ali uporabo tega aparata pozorno preberite navodila.
- Na ta aparat nikoli ne postavljajte vnetljivih materialov ali izdelkov.
- Prosimo, posredujte te informacije tudi osebi, ki je odgovorna za namestitvev aparata, saj lahko tako znižate stroške njegove namestitve.
- Da se izognete nevarnosti, namestite ta aparat v skladu s temi navodili za namestitvev.
- Aparat mora biti pravilno nameščen in ozemljen, namestitvev in ozemljitev pa sme opraviti le ustrezno usposobljena oseba.
- Aparat je treba priklopiti na tokokrog, v katerem je nameščeno stikalo, ki omogoča popoln odklop iz električnega omrežja.
- V primeru nepravilne namestitvev aparata so lahko garancijski zahtevki ali zahtevki za škodno odgovornost neveljavni.

## **Upravljanje in vzdrževanje**

### **Nevarnost električnega udara!**

- Ne kuhajte na zlomljenem ali počenem kuhališču. Če je površina kuhališča počena ali če se na njej pojavi razpoka, nemudoma izklopite aparat iz električnega omrežja (stikalo na steni) in pokličite serviserja.
- Pred začetkom čiščenja ali vzdrževalnih opravil izklopite aparat iz električnega omrežja (s stikalom na steni).
- V primeru neupoštevanja teh napotkov lahko pride do električnega udara in smrtno nevarnih poškodb.

### **Nevarnost za zdravje**

- Aparat ustreza standardom elektromagnetne varnosti.
- Ne glede na to pa se morajo osebe s srčnimi spodbujevalniki ali drugimi električnimi vsadki (npr. inzulinskimi črpalkami) pred uporabo tega aparata posvetovati s svojim zdravnikom ali proizvajalcem vsadka ter se prepričati, da elektromagnetno polje ne bo vplivalo na njihove vsadke.
- V primeru neupoštevanja teh napotkov lahko pride do smrti.

### **Nevarnost vročih površin**

- Med uporabo se dostopni deli tega aparata dovolj segrejejo, da lahko povzročijo opekline.
- Ne dovolite stika med katerim koli delom svojega telesa, oblačilom ali drugim predmetom, razen ustreznim pripomočkom za kuhanje, in steklokeramično površino indukcijskega kuhališča, dokler se površina kuhališča ne ohladi.
- Pozor: feromagnetni kovinski predmeti (predmeti, ki jih je mogoče namagnetiti), ki jih nosite, se lahko v bližini kuhališča močno segrejejo. Kuhališče ne vpliva na zlat in srebrn nakit.
- Ne dovolite otrokom v bližino aparata.
- Ročaji kozic se lahko močno segrejejo in postanejo prevroči za dotik. Poskrbite, da ročaji kozic ne bodo segali čez druga vklopljena kuhalna polja. Ročaji naj ne bodo dosegljivi otrokom.
- V primeru neupoštevanja teh napotkov lahko pride do opeklin.

### **Nevarnost ureznin**

- Ko odstranite zaščitni pokrov strgala za kuhališče, odkrijete kot britev ostro rezilo. Med uporabo strgala bodite izjemno previdni in ga vedno hranite tako, da ne bo dosegljivo otrokom.
- Ob neprevidnem ravnanju lahko pride do poškodb ali ureznin.

### **Pomembna varnostna navodila**

- Nikoli ne pustite delujočega aparata brez nadzora. Če vsebina posode prekipi, lahko nastane dim; prekipela ali brizgajoča maščoba se lahko vname.
- Nikoli ne uporabljajte aparata kot delovno ali odlagalno površino oz. površino za shranjevanje predmetov.
- Nikoli ne pustite nobenega predmeta ali pripomočka na aparatu.
- Ne postavljajte predmetov, ki jih je možno razmagnetiti (npr. kreditne kartice, spominske kartice), ali elektronskih naprav (npr. računalnikov, predvajalnikov glasbe) v bližino aparata, saj lahko elektromagnetno polje aparata vpliva nanje.
- Nikoli ne uporabljajte aparata za ogrevanje prostorov.

- Po uporabi vedno izklopite kuhalna polja in kuhališče, kot je opisano v tem priročniku (tj. s tipkami na dotik). Ne zanašajte se na funkcijo za zaznavanje posode, da bo samodejno izklopila kuhalna polja, ko odstranite posodo z njih.
- Ne dovolite, da se otroci igrajo z aparatom oz. da sedijo ali stojijo na njem ali da splezajo nanj.
- Ne shranjujte predmetov, ki so zanimivi otrokom, v omarah nad aparatom.
- Otroci, ki bi plezali na kuhališče, se lahko resno poškodujejo.
- Ne puščajte otrok samih ali brez nadzora v območju oz. v prostoru, v katerem uporabljate aparat.
- Otroke ali osebe z invalidnostjo, ki omejuje njihovo zmožnost uporabe aparata, mora odgovorna in pristojna oseba poučiti o njegovi uporabi. Takšna oseba, ki zagotavlja tovrstna navodila, se mora prepričati, da lahko uporabljajo aparat, ne da bi bilo to nevarno zanje ali za okolico.
- Ne popravljajte in ne zamenjajte nobenega dela aparata, če to ni izrecno priporočeno v priročniku. Vse servisne posege mora izvesti strokovno usposobljen serviser.
- Ne čistite kuhališča s parnim čistilnikom.
- Na kuhališče ne postavljajte in ne spuščajte težkih predmetov.
- Ne stojte na kuhališču.
- Ne uporabljajte posode z neravnim ali nazobčanim robom in ne vlecite posode čez steklokeramično površino indukcijskega kuhališča, saj lahko tako poškodujete površino aparata.
- Za čiščenje kuhališča ne uporabljajte žičnih gobic ali drugih grobih čistilnih pripomočkov, saj lahko z njimi opraskate steklokeramično površino aparata.
- Če je priključna vrstica (oz. kabel) poškodovana, jo sme zamenjati le ustrezno usposobljen strokovnjak.
- Aparat je namenjen uporabi v gospodinjstvih in podobnih okoljih, kot so: priročne kuhinje za osebe v trgovinah, pisarnah in drugih delovnih okoljih, družinske kmetije, nastanitvene enote za goste v hotelih, motelih in drugih nastanitvenih objektih ter objekti, ki nudijo nočitve z zajtrkom.
- Ta aparat smejo uporabljati otroci, starejši od 8 let, in osebe z zmanjšanimi fizičnimi, senzoričnimi ali psihičnimi sposobnostmi ali pomanjkanjem izkušenj in znanja, če so pod nadzorom odgovorne osebe oziroma če so bili poučeni o varni uporabi aparata ter o nevarnostih, povezanih z njegovo uporabo. Otroci naj se ne igrajo z aparatom. Otroci naj ne čistijo aparata in naj ne opravljajo vzdrževalnih opravil na njem brez ustreznega nadzora.

- **OPOZORILO:** Kuhanje z mastjo ali oljem na kuhališču brez nadzora je lahko nevarno in lahko povzroči požar. **NIKOLI** ne poskusite pogasiti ognja z vodo. Izklopite aparat in prekrijte plamen s pokrovom ali s požarno odejo.
- Ne postavljajte kovinskih predmetov, kot so noži, vilice, žlice ter pokrovi na površino kuhališča, saj se lahko močno segrejejo.
- Po uporabi izklopite kahalno polje z ustreznimi upravljalnimi elementi; ne zanašajte se zgolj na sistem za zaznavanje posode.
- Aparat ni primeren za upravljanje s pomočjo zunanje programske ure ali posebnega sistema za daljinsko upravljanje.
- **POZOR:** Aparat je treba med kuhanjem nadzorovati. Med kratkotrajnim kuhanjem ves čas nadzorujte aparat.
- **OPOZORILO:** Da bi preprečili nagibanje ali prevračanje aparata, ga je treba ustrezno pritrditi oz. stabilizirati. Upoštevajte navodila za namestitev.
- **OPOZORILO:** Uporabite samo varovala za kuhališče, ki jih je zasnoval proizvajalec kahalnega aparata ali ki jih proizvajalec v navodilih za uporabo priporoča kot primerna varovala za ta aparat. Uporaba neustreznih varoval za kuhališče lahko povzroči nesreče.

# Pregled aparata

## Pogled od zgoraj

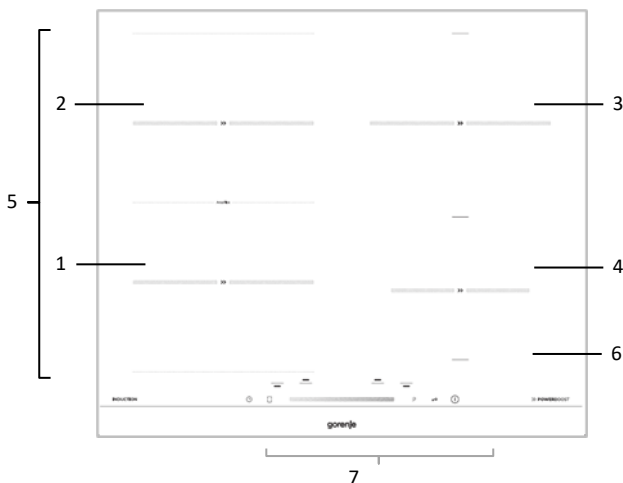

1. Kuhalno polje: 190 × 190 mm  
1800 W/2100 W (P)
2. Kuhalno polje: 190 × 190 mm  
1800 W/2100 W (P)
3. Kuhalno polje: Ø210 mm  
2000 W/2600 W (P)
4. Kuhalno polje: Ø160 mm  
1600 W/1800 W (P)
5. Območje Flex,  
3000 W/3400 W (P)
6. Steklena oz. steklokeramična  
plošča
7. Upravljalna plošča

## Upravljalna plošča

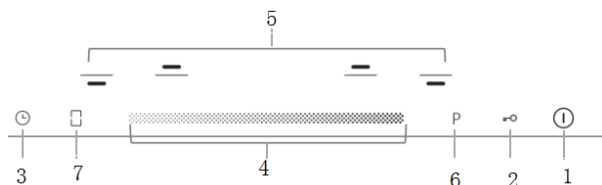

1. Tipka za vklop/izklop
2. Tipka za otroško  
zaščito/zaklepanje
3. Tipka za programsko uro
4. Drsnik za nastavev  
moči/programske ure
5. Izbira kuhalnega polja
6. Tipka za vklop dodatne moči oz.  
intenzivnega delovanja
7. Tipka za aktiviranje in izklop  
fleksibilnega območja

## O indukcijskem kuhanju

Indukcijsko kuhanje je varna, napredna, učinkovita in varčna tehnologija kuhanja.

Deluje tako, da elektromagnetne vibracije generirajo toploto neposredno v posodi in ne posredno preko segrevanja steklene površine. Steklo se segreje le, ker ga čez nekaj časa segreje vroča posoda.

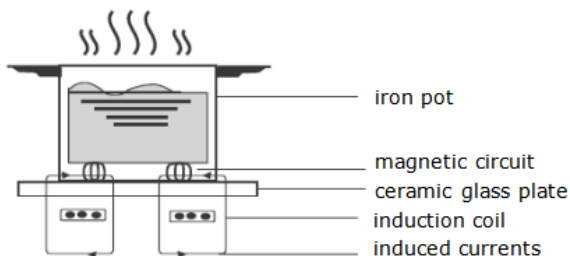

## Pred uporabo vašega novega kuhališča

- Preberite ta priročnik. Še posebej pozorni bodite na poglavje Varnostni napotki.
- Odstranite zaščitno folijo, ki je morda še na vašem indukcijskem kuhališču.

## Uporaba upravljanja na dotik

- Tipke se odzivajo na dotik, zato nista potrebna nikakršna sila ali pritisk.
- Uporabite blazinico (jagodico) prstov, ne vrha.
- Vsakič, ko je zaznan dotik tipke, boste zaslišali pisk.
- Poskrbite, da bodo senzorske tipke za upravljanje aparata vedno čiste in suhe ter da ne bodo prekrite s kakršnim koli predmetom (npr. kuhinjskim pripomočkom ali krpo). Tudi tanka plast vode lahko prepreči normalno uporabo senzorskih tipk.

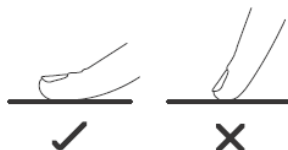

## Izbira ustrezne posode



- Uporabljajte samo posodo, katere dno je primerno za uporabo na indukcijskih kuhališčih. Poiščite simbol za indukcijska kuhališča na embalaži ali na dnu posode.

- Z magnetom lahko preverite, ali je vaša posoda primerna za uporabo na indukcijskem kuhališču. Približajte magnet dnu posode. Če dno posode privlači magnet, potem je posoda primerna za uporabo na indukcijskem kuhališču.



- Če nimate magneta:
  1. V posodo, ki jo želite preveriti, nalijte nekaj vode.
  2. Če [ ] ne utripa na prikazovalniku in se voda segreva, je posoda primerna.
- Posoda iz naslednjih materialov ni primerna za uporabo na indukcijskih kuhališčih: čisto nerjavno jeklo, aluminij ali baker brez magnetnega dna, steklo, les, porcelan, keramika ter glina.

Ne uporabljajte posode z neravnimi oz. nazobčanimi robovi ali upognjenim dnom.



Prepričajte se, da je dno vaše posode gladko in ravno, da se dobro prilega steklokeramični površini kuhališča ter da je enake velikosti kot kuhalno polje. Uporabljajte posodo, katere premer je enak premeru izbranega kuhalnega polja; ta je označen na površini kuhališča. Če uporabljate posodo, ki je nekoliko večja od kuhalnega polja, bo kuhališče najučinkovitejše. Če uporabljate posodo s premerom, manjšim od premerom kuhalnega polja, je lahko učinkovitost nižja od pričakovane. Vedno postavite posodo na sredino kuhalnega polja.

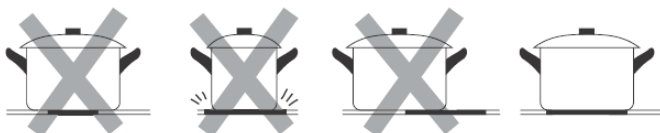

Vedno privzdignite posodo z indukcijskega kuhališča – ne potiskajte je čez površino, saj jo lahko tako opraskate.

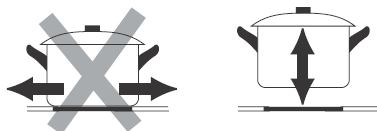

## Dimenzije posode

Kuhalna polja se do določene meje samodejno prilagajajo premeru posode. Ne glede na to pa mora imeti dno posode vsaj minimalen premer, da bi ustrezno kuhalno polje lahko delovalo. Za čim bolj učinkovito delovanje kuhališča, prosimo, postavite posodo na sredino kuhalnega polja.



## Premer dna posode, primerne za indukcijska kuhališča

Kuhalno polje	Najmanj (mm)
160 mm	120
190 mm	150
210 mm	160
Območje Flex	200

## Uporaba vašega kuhališča

### NASTAVITEV NAJVEČJE SKUPNE MOČI APARATA

Indukcijska kuhalna plošča je opremljena s sistemom za upravljanje moči. Največja moč kahalne plošče je omejena na 7200 W.

To nastavitev je mogoče zmanjšati na 2300 W, 2800 W, 3000 W ali 3700 W. Ko je aktivirana omejitev skupne moči, se lahko moč posameznega kuhališča poveča le, dokler skupna moč ne doseže omejitve.

1. Za aktiviranje upravljanja porabe energije vklopite aparat in hkrati za 3 sekunde pritisnite tipki za levo sprednje in desno sprednje kuhališče.
2. Ko je upravljanje porabe aktivirano, je trenutna največja moč prikazana na LED-prikazovalniku časovnika/timerja - na primer, če prikazovalnik časovnika prikazuje 7.2, to pomeni, da je največja omejitev moči kahalne plošče 7200 W.
3. Za nastavitev nove največje moči:
  - a) Pritisnite tipko časovnika/timerja - zaslon časovnika začne utripati s trenutno največjo omejitvijo moči
  - b) Pritisnite tipko desnega sprednjega kuhališča, da izberete novo želeno omejitev moči. S vsakim naslednjim pritiskom na tipko desnega sprednjega kuhališča se bodo prikazale različne maksimalne vrednosti moči – vrednosti bodo krožile ob pritisku na gumb  
2.3 > 2.8 > 3.0 > 3.7 > 7.2 > 2.3 > ... kar pomeni  
(2300 W > 2800 W > 3000 W > 3700 W > 7200 W > 2300 W > ...)



Ko izberete novo največjo vrednost moči, shranite novo nastavitve s pritiskom na tipko časovnika. Na zaslonu časovnika se za nekaj sekund prikaže sporočilo "Pn". Nastavljena je nova največja vrednost skupne moči kuhalne plošče.

Če je nastavljena nižja največja skupna moč, ni mogoče nastaviti visoke stopnje moči na vseh kuhališčih hkrati.

Opomba: Če želi uporabnik ponastaviti največjo skupno moč aparata, mora aparat odklopiti iz napajanja in ga znova priklopiti. Postopek začnite pri točki 1.

## Začetek kuhanja

1. Ko nastavite upravljanje moči delovanja, se dotaknite tipke za vklop/izklop. Ko se aparat vklopi, se zasliši en pisk. Na vseh prikazovalnikih bo izpisano "-" ali "--", kar označuje, da je indukcijsko kuhališče v stanju pripravljenosti.
2. Na kuhalno polje, ki ga želite uporabiti, postavite primerno posodo.
  - Prepričajte se, da sta dno posode in površina kuhališča suha.
3. Dotaknite se tipke za izbiro kuhalnega polja in na prikazovalniku ob tipki začne utripati "0".
4. Z drsnikom nastavite moč delovanja.



ali

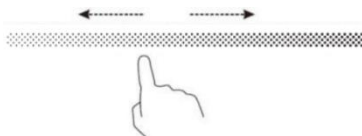

- Če po eni minuti ne izberete stopnje moči delovanja, se aparat samodejno izklopi. V tem primeru boste morali ponovno začeti s 1. korakom.
- Stopnjo moči delovanja lahko kadar koli med kuhanjem spremenite.

- Če pomaknete prst po drsniku z desne proti levi, se moč delovanja vsakič zniža za eno stopnjo, vse do stopnje 0.
- Če pomaknete prst po drsniku z leve proti desni, se moč delovanja vsakič zviša za eno stopnjo, vse do stopnje 9.

## Če na prikazovalniku izmenično utripata znak in stopnja moči,

to pomeni, da:

- niste postavili posode na ustrezno kuhalno polje ali
- posoda, ki jo uporabljate, ni primerna za indukcijsko kuhanje ali
- je posoda, ki jo uporabljate, premajhna ali ni postavljena na sredino kuhalnega polja.

Če na kuhalnem polju ni ustrezne posode, ne pride do nikakršnega segrevanja.

Če na kuhalno polje ne postavite ustrezne posode, se prikazovalnik po eni minuti samodejno izklopi.

## Omejitve pri uporabi kuhalnih polj

Za celotno kuhališče je določena maksimalna oz. najvišja dovoljena moč. Ko sta vklopljeni dve kuhalni polji, kuhališče po potrebi samodejno zniža moč delovanja drugega kuhalnega polja, da ne bi bila presežena nastavljena najvišja dovoljena moč.

## Po koncu kuhanja

1. Dotaknite se tipke za izbiro kuhalnega polja, ki ga želite izklopiti.



2. Izklop kuhalnega polja: Kuhalno polje izklopite tako, da nastavite moč njegovega delovanja na "0". Prepričajte se, da je na prikazovalniku izpisano "0".

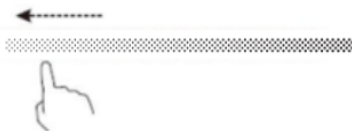

3. Izklopite celotno kuhališče s pritiskom na tipko za vklop/izklop.





## Upoštevajte indikator preostale toplote, ki označuje vroče površine.

Znak "H" označuje kuhalno polje, ki je vroče za dotik. Ko se površina ohladi do varne temperature, bo znak izginil. Prikaz preostale toplote lahko uporabite tudi kot funkcijo za varčevanje z energijo: če želite npr. segreti novo posodo, uporabite kuhalno polje, ki je še vroče.

## Zaklepanje upravljalnih elementov

- Senzorske tipke na upravljalni plošči lahko tudi zaklenete, da preprečite nenamerno uporabo (npr. da ne bi otroci pomotoma vklopili katerega od kuhalnih polj).
- Ko je upravljalna plošča zaklenjena, je delovanje vseh tipk, razen tipke za vklop/izklop, onemogočeno.

## Zaklepanje upravljalnih elementov

Dotaknite se tipke za zaklepanje [  $\text{=O}$  ]. Na prikazovalniku programske ure bo izpisano "Lo".

## Odklepanje upravljalne plošče

1. Kuhališče mora biti vklopljeno.
2. Dotaknite se tipke za zaklepanje [  $\text{=O}$  ] o nekaj časa držite.
3. Zdaj lahko spet uporabljate kuhališče.



Ko so upravljalni elementi kuhališča zaklenjeni, je onemogočeno delovanje vseh upravljalnih senzorskih tipk, razen tipke za vklop/izklop. Tako lahko v nujnih primerih vedno izklopite kuhališče s tipko za vklop/izklop, vendar morate v tem primeru za vse nadaljnje korake najprej odkleniti upravljalno ploščo.

## Uporaba programske ure

Programsko uro lahko uporabljate na tri različne načine.

- Lahko jo nastavite tako, da izklopi kuhalno polje po izteku nastavljenega časa.
- Nastavite lahko izklop več kot enega kuhalnega polja.
- Čas delovanja lahko nastavite do največ 99 minut.



## Nastavitev programske ure za izklop želenega kuhalnega polja

1. Po vklopu aparata, ko je kuhališče pripravljeno za delovanje, se dotaknite tipke za kuhavno polje, za katerega želite nastaviti programsko uro (npr. 25 minut delovanja).
2. Z drsnikom nastavite želeni čas.

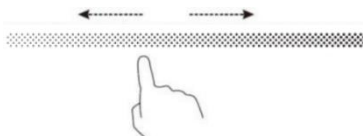

3. Ko se dotaknete tipke za programsko uro, se najprej izpiše privzeta nastavitvev "00". Druga številka "0" utripa. Na drsniku drsite od 0 do 5, nato pa se ponovno dotaknete drsnika. Zdaj utripa številka "0". Po drsniku drsite tako, da nastavite številko "2"; programska ura je tako nastavljena na zelenih 25 minut in na prikazovalniku bo izpisano "25".



Če nastavljena vrednost preseže 99 minut, se programska ura samodejno vrne na nastavitvev 0 minut.

**Nasvet:** Če najprej pritisnete na drsnik, lahko podaljšujete ali skrajšujete nastavitvev ure za 1 minuto z vsakim pritiskom.

4. Če pritisnete na drsnik in ga držite, se nastavitvev podaljšuje ali skrajšuje v 10-minutnih intervalih.

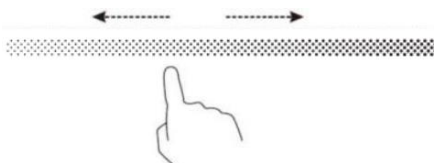

5. Ko je čas nastavljen, se nemudoma začne odštevanje. Prikazan je preostali čas delovanja, prikazovalnik programske ure pa 5 sekund utripa.

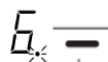

**Opomba:** Rdeča pika ob prikazu stopnje moči delovanja označuje trenutno izbrano kuhavno polje.

6. Izberite kuhhalno polje, za katero želite preklicati nastavitev programske ure. Z drsnikom nastavite preostali čas na "00" in programska ura za to kuhhalno polje je izklopljena.

Ko nastavljeni čas poteče, se kuhhalno polje samodejno izklopi in izpiše se znak "H".

H —



Druga kuhhalna polja, če so bila vklopljena neodvisno od polja, za katero je bila nastavljena programska ura, normalno delujejo naprej.

## Nastavitev programske ure za izklop več kot enega kuhhalnega polja

Če uporabljate programsko uro za več kot eno kuhhalno polje naenkrat, bo na prikazovalniku programske ure prikazan najkrajši preostali čas delovanja (na primer, če je preostali čas delovanja za 2. kuhhalno polje 3 minute, za 3. kuhhalno polje pa 6 minut, bo na prikazovalniku izpisano "3").

— 3

(Nastavitev: 3 minute)

03

6. —

(Nastavitev: 6 minut)



**Opomba:** Rdeča pika ob prikazu moči delovanja kuhhalnega polja bo zasvetila, kar označuje, da je izbrano to kuhhalno polje.

Če želite preveriti preostali čas za katero od drugih kuhhalnih polj, pritisnite tipko za izbiro zelenega kuhhalnega polja. Na prikazovalniku programske ure bo izpisan čas za to kuhhalno polje.



Ko nastavljeni čas delovanja poteče, se ustrezno kuhalno polje samodejno izklopi, na prikazovalniku moči delovanja tega kuhalnega polja pa se izpiše "H".

H

**Opomba:** Če želite spremeniti nastavev programske ure po tem, ko se je odštevanje že začelo, ponovite postopek od 1. koraka naprej.

## Dodatna moč delovanja/intenzivno delovanje

Če vklopite funkcijo dodatne moči oz. intenzivnega delovanja ("boost"), aparat za 5 minut deluje z dodatno (maksimalno) močjo. Tako lahko še pospešite pripravo hrane oz. dosežete še višjo temperaturo.

### Uporaba funkcije dodatne moči za hitrejšo pripravo hrane

1. Dotaknite se kuhalnega polja, za katero želite uporabiti funkcijo dodatne moči. Signalna lučka ob tipki utripa.

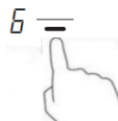

2. Dotaknite se tipke za dodatno moč delovanja in kuhališče začne delovati z dodatno močjo (maksimalna moč). Na prikazovalniku stopnje moči delovanja je izpisano "P", kar označuje, da kuhališče deluje z dodatno močjo.



3. Kuhališče deluje z dodatno močjo 5 minut. Po tem času se moč delovanja nastavi na stopnjo 9.

9

Če želite izklopiti dodatno moč delovanja pred potekom 5 minut, najprej izberite kuhalno polje, nato pa pritisnite tipko za dodatno moč. Nastavev moči delovanja se vrne na stopnjo, izbrano pred vklopom delovanja z dodatno močjo.

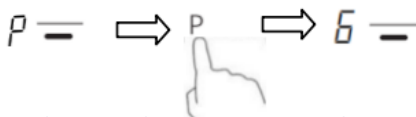

## Omejitve pri uporabi delovanja z dodatno močjo

Za celotno kuhališče je določena maksimalna oz. najvišja dovoljena moč. Ko je aktivirano delovanje z dodatno močjo, kuhališče po potrebi samodejno zniža moč delovanja drugega vklopljenega kahalnega polja, da ne bi bila presežena nastavljena najvišja dovoljena moč.

## Štiri kahalna polja so razdeljena v dve skupini (A) in (B).

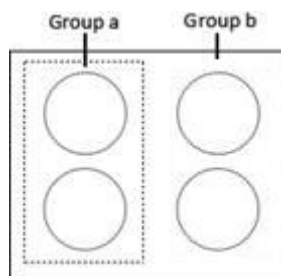

*Prilagodljivo območje (Flex)  
vašega kuhališča*

### Prilagodljivo območje (Flex) – Skupina A



- To območje lahko uporabljate kot eno veliko kahalno polje ali kot dve ločeni kahalni polji, odvisno od trenutnih potreb.
- Prilagodljivo območje (Flex) je sestavljeno iz dveh samostojnih induktorjev (tuljav), ki ju je možno nadzirati ločeno oz. neodvisno. Ko ju združite v enotno kahalno polje, lahko posodo premikate z enega dela na drugega, pri tem pa se nastavitev moči delovanja ohrani. Ko eno od polj ne zazna posode, preneha delovati.
- Pomembno: Poskrbite, da bo posoda postavljena v sredino samostojnega kahalnega polja. Če uporabljate velik lonec, ovalno posodo ali pekač, pravokotno posodo ali pekač ali posebej široko posodo, takšno posodo postavite na sredino združenega polja in poskrbite, da bo prekrivala oba križca na sredini posameznih kahalnih polj.

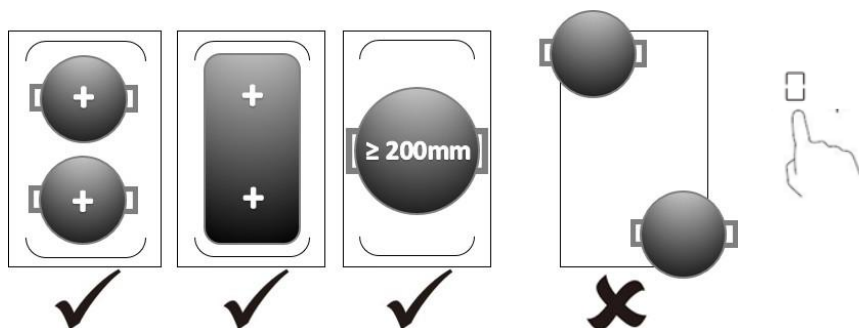

## Primeri pravilne in neustrezne uporabe:



### Združeno kuhavno polje

- Ů Če želite uporabiti prilagodljivo območje (Flex) kot eno veliko kuhavno polje, pritisnite tipko .
- Ů Z drsnikom nastavite stopnjo moči delovanja.
- Ò Če želite ta del kuhališča ponovno uporabljati kot dve ločeni kuhavni polji, ponovno pritisnite tipko !. Kuhavni polji bosta tako spet delovali neodvisno drugo od drugega.

## Zaščita pred previsoko temperaturo

Vgrajeni temperaturni senzor spremlja temperaturo v notranjosti indukcijskega kuhališča. Ko je zaznana previsoka temperatura, indukcijsko kuhališče samodejno preneha delovati.

## Zaznavanje manjših predmetov

Če na kuhavno polje postavite posodo neprimerne velikosti ali nemagnetno posodo (npr. aluminijasto posodo) ali manjši predmet (npr. nož, vilice, ključke), se kuhališče po eni minuti samodejno preklopi v stanje pripravljenosti. Ventilator bo še eno minuto ohlajal indukcijsko kuhališče.

## Zaščita s samodejnim izklopom

Samodejni izklop je varnostna funkcija za vaše kuhališče. Če pozabite izklopiti kuhališče oz. kuhavno polje, se le-to po določenem času izklopi samo. Privzete omejitve časa delovanja kuhavnih polj so navedene v naslednji tabeli.

Stopnja moči delovanja		1	2	3	4	5	6	7	8	9
Omejitev časa delovanja (ure)		8	8	8	4	4	4	2	2	2



Osebe s srčnim spodbujevalnikom naj se pred uporabo tega aparata posvetujejo s svojim zdravnikom.

## Napotki za kuhanje



Med cvrtjem bodite še posebej previdni, saj se olje in mast zelo hitro segrejeta, zlasti če uporabljate visoko stopnjo moči delovanja. Pri izredno visokih temperaturah se lahko olje in mast samodejno vžgeta, kar predstavlja resno požarno tveganje.

## Nasveti za kuhanje

- Ko vsebina posode zavre, znižajte moč delovanja.
- Če uporabljate pokrov, lahko skrajšate čas kuhanja in prihranite nekaj energije, saj zmanjšate uhajanje toplote.
- Za krajši čas kuhanja uporabite čim manj tekočine ali maščobe.
- Začnite kuhati pri visoki stopnji moči, ko pa se hrana dovolj segreje, znižajte moč delovanja.

## Rahlo vretje, kuhanje riža

- Rahlo vretje nastopi tik pod vreliščem, pri približno 85 °C, ko se mehurčki občasno dvigujejo na površino tekočine v posodi. Takšno kuhanje je ključno za izvrstne juhe in mehke enolončnice, saj omogoča razvoj okusa, ne da bi hrano prekuhali. Tudi omake na jajčni osnovi ali omake, zgoščene z moko, kuhajte pod temperaturo vrelišča.
- Nekatera opravila, vključno s kuhanjem riža z metodo absorpcije oz. vsrkavanja, morda terjajo nastavitvev, ki je višja od najnižje nastavitve, da zagotovite, da bo hrana ustrezno skuhana v priporočenem času.

## Opekanje zrezkov

Če želite speči sočne in okusne zrezke:

1. Pred peko naj meso pri sobni temperaturi počiva približno 20 minut.
2. Segrejte ponev z debelim dnom.
3. Obe strani zrezka namažite z oljem. V vročo ponev v tankem curku dodajte majhno količino olja, nato pa v ponev previdno dodajte meso.
4. Med peko zrezek enkrat obrnite. Natančen čas priprave je odvisen od debeline zrezka in od tega, do kakšne stopnje želite, da je pečen. Tako je lahko čas peke od 2 do 8 minut za vsako stran zrezka. Pritisnite na zrezek, da ocenite, do katere stopnje je pečen. Trdnejši kot je na otip, bolj je zapečen.
5. Po koncu peke pustite zrezek nekaj minut počivati na toplem krožniku, da se sprosti in zmehča, nato pa ga postrezite.

## Hitro praženje (na azijski način)

1. Izberite vok, primeren za uporabo na indukcijskem kuhališču, ali pa veliko ponev.
2. Pripravite vse sestavine in pripomočke. Pri tem načinu priprave hrane je pomembno, da hrano popražite hitro. Če pripravljate veliko hrane, jo razdelite na več manjših količin.
3. Ponev na hitro predgrejte in vanjo dodajte dve jedilni žlici olja.
4. Najprej popražite meso. Ko je popečeno, ga vzemite iz ponve oz. voka in ga hranite na toplem.
5. Nato popražite zelenjavo. Ko je zelenjava vroča, a še vedno hrustljava, znižajte moč delovanja kuhalnega polja, vrnite meso v ponev in dodajte omako.
6. Nežno premešajte sestavine, da bodo temeljito segrete.
7. Nemudoma postrezite.

## Priporočene nastavitve moči delovanja

V nadaljevanju navedene nastavitve so le okvirne. Natančna nastavitve je odvisna od več dejavnikov, vključno z vašo posodo ter količino hrane, ki jo pripravljate. Preskusite različne nastavitve kuhališča, da najdete tiste, ki vam najbolj ustrezajo.

Moč delovanja	Primerna za
1–2	<ul style="list-style-type: none"><li>• nežno segrevanje manjših količin hrane</li><li>• taljenje čokolade, masla in hrane, ki se hitro prismodi</li><li>• nežno kuhanje s počasnim vretjem</li><li>• počasno segrevanje</li></ul>
3–4	<ul style="list-style-type: none"><li>• pogrevanje hrane</li><li>• hitro segrevanje do počasnega vretja</li><li>• kuhanje riža</li></ul>
5–6	<ul style="list-style-type: none"><li>• palačinke</li></ul>
7–8	<ul style="list-style-type: none"><li>• sotiranje (hitro praženje)</li><li>• kuhanje testenin</li></ul>
9	<ul style="list-style-type: none"><li>• hitro praženje (na azijski način)</li><li>• opekanje na visoki temperaturi</li><li>• segrevanje juhe do vrelišča</li><li>• prekuhanje vode oz. segrevanje vode do vrelišča</li></ul>

## Nega in čiščenje

Kaj?	Kako?	Pomembno!
Vsakodnevna umazanija na steklu (prstni odtisi, madeži, madeži od hrane ali razlite tekočine, ki ne vsebuje sladkorja)	<ol style="list-style-type: none"> <li>1. Izklopite kuhališče iz električnega omrežja.</li> <li>2. Ko je steklo še toplo (vendar ne vroče!), uporabite čistilo za steklokeramična kuhališča.</li> <li>3. Izperite in obrišite do suhega z mehko krpo ali papirnato brisačo.</li> <li>4. Ponovno priklopite kuhališče na električno omrežje.</li> </ol>	<ul style="list-style-type: none"> <li>• Ko je kuhališče izklopljeno iz električnega omrežja, oznaka, da je kuhhalno polje še vroče, ne bo svetila. Kljub temu je možno, da je kuhhalno polje še vroče! Bodite zelo previdni.</li> <li>• Močne žične gobice, nekatere plastične strgalne gobice (gobice iz plastične žice) ter groba čistila lahko opraskajo steklo. Vedno preberite oznako in preverite, ali je čistilni pripomoček ali čistilo primerno za uporabo na steklokeramični površini.</li> <li>• Nikoli ne puščajte ostankov čistila na površini kuhališča, saj lahko na steklu ostanejo madeži.</li> </ul>
Prekipela tekočina, staljena hrana ter vroča polita tekočina, ki vsebuje sladkor	<p>Takšno umazanijo nemudoma odstranite s kuhinjsko lopatico, tapetnim nožem ali strgalom, primernim za steklokeramična kuhališča, vendar bodite pri tem zelo previdni, saj je površina kuhališča še vroča.</p> <ol style="list-style-type: none"> <li>1. Izklopite kuhališče iz električnega omrežja (s stikalom na steni).</li> <li>2. Rezilo oz. ploščati del pripomočka držite pod kotom 30° ter postrgajte umazanijo oz. polito hrano proti hladnemu delu površine kuhališča.</li> <li>3. Očistite umazanijo oz. polito hrano s kuhinjsko krpo ali papirnato brisačo.</li> <li>4. Nato upoštevajte 2., 3. in 4. korak iz razdelka "Vsakodnevna umazanija na steklu" zgoraj.</li> </ol>	<ul style="list-style-type: none"> <li>• Madeže, ki ostanejo od staljene hrane ali hrane oz. polite tekočine, ki vsebuje sladkor, odstranite čim prej. Če takšno umazanijo pustite na steklu, jo bo kasneje morda težko odstraniti, lahko pa celo trajno poškoduje stekleno površino.</li> <li>• Nevarnost urednin: ko odstranite varnostni pokrov, je rezilo strgala, ostro kot britev, izpostavljeno. Bodite izredno previdni in vedno hranite strgalo na varen način in izven dosega otrok.</li> </ul>
Tekočina, polita čez upravljalne tipke	<ol style="list-style-type: none"> <li>1. Izklopite kuhališče iz električnega omrežja.</li> <li>2. Pobrinite polito tekočino.</li> <li>3. Obrišite območje z upravljalnimi senzorskimi tipkami (tipkami na dotik) s čisto vlažno gobico ali krpo.</li> <li>4. Obrišite območje z upravljalnimi senzorskimi tipkami (tipkami na dotik) s papirnato brisačo, da bo povsem suho.</li> <li>5. Ponovno priklopite kuhališče na električno omrežje.</li> </ol>	<ul style="list-style-type: none"> <li>• Možno je, da bo kuhališče zapiskalo in se samodejno izklopilo, upravljalne senzorske tipke pa ne bodo delovale, dokler je čeznje polita tekočina. Poskrbite, da bo območje z upravljalnimi senzorskimi tipkami povsem suho, preden ponovno vklopite kuhališče.</li> </ul>

## Namigi in nasveti

Težava oz. motnja	Možni vzroki	Kaj storiti
Indukcijskega kuhališča ni možno vklopiti.	Ni napajanja z električno energijo.	Preverite, ali je indukcijsko kuhališče priključeno na električno omrežje in ali je vklopljeno. Preverite, ali je morda v vašem domu ali soseski prišlo do izpada ali motenj pri dobavi električne energije. Če ste preverili vse navedeno, težava pa še vedno ni odpravljena, pokličite ustrezno usposobljenega serviserja.
Senzorske tipke se ne odzivajo na dotik.	Upravljalna plošča je zaklenjena.	Odklenite upravljalno ploščo. Glejte poglavje "Uporaba vašega indukcijskega kuhališča".
Težave pri uporabi senzorskih tipk.	Morda je čez tipke polita tanka plast vode ali pa se tipk dotikate s konico prstov.	Prepričajte se, da je upravljalna plošča povsem suha, in se dotikajte tipk z blazinico (jagodico) prsta.
Steklo je opraskano.	Posoda z grobimi robovi.  Uporabili ste neprimerno oz. grobo strgalo, žično gobico ali čistilo.	Uporabljajte posodo z ravnim in gladkim dnom. Glejte poglavje "Izbira ustrezne posode".  Glejte poglavje "Nega in čiščenje".
Nekatere posode, lonci ali ponve oddajajo pokajoče ali prasketajoče zvoke.	To je lahko posledica sestave vaše posode (plasti različnih kovin, ki različno vibrirajo).	To je običajno in ne pomeni napake pri delovanju.
Indukcijska plošča med uporabo pri visoki moči delovanja tiho brni.	To je posledica tehnologije indukcijskega kuhanja.	To je običajen pojav, vendar pa se mora brnenje utišati ali povsem izginiti, ko znižate moč delovanja.
Iz indukcijskega kuhališča je slišati zvok ventilatorja.	V vaše indukcijsko kuhališče je vgrajen ventilator, ki se je vklopil, da prepreči pregrevanje elektronike. Ventilator lahko deluje tudi po tem, ko ste že izklopili indukcijsko kuhališče.	To je običajno in glede tega ni treba ukreniti ničesar. Dokler ventilator deluje, ne izklaplajte indukcijskega kuhališča iz električnega omrežja (s stikalom na steni).
Posoda se ne segreje in na prikazovalniku se izpiše [E].	Indukcijsko kuhališče ne more zaznati posode, saj ni primerno za indukcijsko kuhanje.  Indukcijsko kuhališče ne more zaznati posode, saj je ta premajhna za kahalno polje ali pa ni pravilno postavljena na sredino kahalnega polja.	Uporabite posodo, primerno za indukcijska kuhališča. Glejte poglavje "Izbira ustrezne posode".  Posodo postavite na sredino in se prepričajte, da velikost njenega dna ustreza velikosti kahalnega polja.

Indukcijsko kuhališče ali kuhlalno polje se je nepričakovano izklopilo. Kuhališče zapiska in prikazana je oznaka napake (običajno prikazana izmenično z eno ali dvema številčkama na prikazovalniku programske ure).	Tehnična napaka.	Prosimo, zabeležite si črke in številke v oznaki napake, izklopite kuhališče iz električnega omrežja (s stikalom na steni) ter pokličite pooblaščenega oz. ustrezno usposobljenega serviserja.
--	------------------	--

Nikoli ne poskusite sami razstaviti aparata.

## Prikaz napak in pregled

Če pride do napake oz. abnormalnega stanja, se indukcijsko kuhališče samodejno preklopi v zaščitni oz. varni način in prikaže ustrezno oznako napake:

Oznaka napake	Opis
U	Ni posode ali neustrezna posoda; prosimo, položite ustrezno posodo na kuhališče.
F3/F4	Napaka temperaturnega senzorja na indukcijski tuljavi
F9/FA	Napaka temperaturnega senzorja na IGBT (bipolarnem tranzistorju z izoliranimi vrati).
E1/E2	Nenormalna vhodna napetost. Visoka napetost (nad $270 \pm 10$ V) Nizka napetost (pod $180 \pm 10$ V)
E3	Samodejna zaščita v primeru segrevanja prazne posode oz. previsoke temperature na površini kuhališča.
E5	Ventilator ne deluje ali je njegovo delovanje ovirano, zato kuhališče ne more oddati oz. razpršiti toplote.
d0	Napaka temperaturnega senzorja NTC (napaka senzorja NTC, ki ne more zaznati temperature) NTC je termistor, postavljen v sredino tuljave indukcijskega kuhališča, kot žica v obliki klobuka gobe, in se uporablja za zaznavanje temperature.
O1	Indukcijska tuljava brez vijaka ali pa je vijak odvit.
E0	Napaka pri komunikaciji med upravljalno ploščo in glavno ploščo.

Zgoraj so navedeni opisi običajnih napak.

Prosimo, ne razstavljajte aparata sami, da preprečite nevarnost zase in poškodbe indukcijskega kuhališča.

## Tehnične specifikacije

Kuhališče	ISC645BSC
Kuhalna polja	4 kuhalna polja
Napajalna napetost:	220–240 V ~, 50/60 Hz
Nazivna moč	7200 W
Dimenzija izdelka, D × Š × V (mm)	590 × 520 × 56
Vgradne dimenzije (dimenzije odprtine za vgradnjo) A × B (mm)	560 × 490

Teža in dimenzije so približne. Ker si neprestano prizadevamo izboljšati svoje izdelke, si pridržujemo pravico do sprememb specifikacij in zasnove izdelkov brez predhodnega opozorila.

## Namestitev

### Izbira opreme za namestitev

Naredite izrez v kuhinjskem pultu v skladu z merami, navedenimi v diagramu. Za namene namestitve in uporabe je treba okrog odprtine pustiti najmanj 5 cm prostora.

Zagotovite delovno površino (kuhinjski pult) z debelino vsaj 30 mm. Prosimo, izberite delovno površino (pult), ki je odporna proti visokim temperaturam, saj lahko sicer toplota, ki jo oddaja kuhališče, povzroči večje deformacije. Kot je prikazano spodaj:

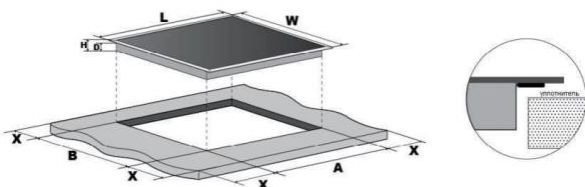

Model	L (mm) (dolžina)	W (mm) (širina)	H (mm) (višina)	D (mm)	A (mm)	B (mm)	X (mm)
IS645BSCC	590	520	56	52	560	490	50

V vsakem primeru poskrbite, da bo za indukcijsko kuhališče zagotovljeno zadostno prežračevanje ter da reže za vstop in izstop vročega zraka ne bodo prekrite ali zamašene. Prepričajte se, ali je kuhališče v dobrem delovnem stanju. Kot je prikazano spodaj:



**Opomba:** Varnostna razdalja med robovi kuhališča in kuhinjskim elementom nad kuhališčem naj znaša vsaj 500 mm.

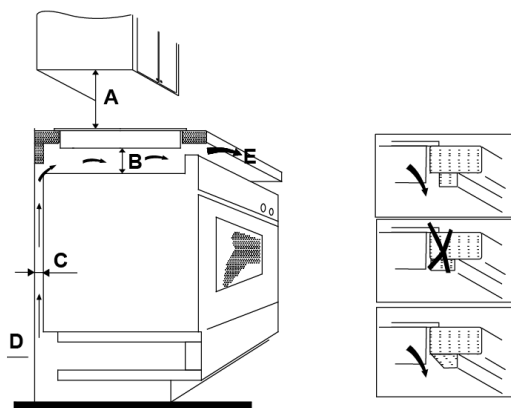

A (mm)	B (mm)	C (mm)	D	E
min. 500	min. 20	min. 20	Odprtina za vstop zraka	Odprtina za odvod zraka, 5 mm

## Po namestitvi kuhališča zagotovite oz. se prepričajte o naslednjem:

- da je delovna površina ravna in postavljena vodoravno ter da noben strukturni člen ne sega v prostor, potreben za namestitev aparata;
- da je delovna površina izdelana iz toplotno odpornega materiala;
- če je kuhališče nameščeno nad pečico, da ima pečica vgrajen hladilni ventilator
- da so pri aparatu upoštewane vse zahteve glede prostora okrog aparata ter da so upoštevani vsi veljavni standardi in predpisi;
- da je v napeljavo vgrajeno izolacijsko izklopno stikalo, ki omogoča popolni odklop aparata iz električnega omrežja, ter da je takšno stikalo nameščeno v skladu z lokalnimi veljavnimi pravili in predpisi za električne napeljave;
- da je izolacijsko izklopno stikalo odobrenega tipa ter da zagotavlja vsaj 3 mm razmika med vsemi vodniki (ali med vsemi faznimi vodniki, če lokalno veljavna pravila to dopuščajo);
- da je izolacijsko izklopno stikalo po namestitvi aparata lahko dostopno uporabniku;
- če ste v dvomih glede namestitve, se posvetujte z lokalnimi oblastmi, pristojnimi za gradnjo, in se pozanimajte o veljavnih predpisih;
- da na stenah okoli oz. v bližini kuhališča uporabite toplotno odporne površine, ki jih je preprosto čistiti (npr. keramične ploščice).



## Po namestitvi kuhališča zagotovite oz. se prepričajte o naslednjem:

- da napajalni kabel aparata ni dostopen skozi vrata omarice oz. kuhinjskega elementa ali skozi element s predali pod aparatom;
- da je zagotovljen zadosten tok svežega zraka iz okolice kuhinjskega elementa do dna aparata;
- da je, če je kuhališče nameščeno nad kuhinjskim elementom s predali ali policami, pod dnom aparata nameščena toplotna pregrada;
- da je izolacijsko izklopno stikalo uporabniku lahko dostopno.

## Preden namestite držala aparata

Postavite aparat na stabilno in gladko podlago (uporabite embalažo). Ne pritiskajte na upravljalne elemente, ki morda štrlijo iz aparata.

## Prilagoditev položaja držal

1. Kuhališče pritrдите na delovno površino (kuhinjski pult) tako, da po tem, ko ga postavite na svoje mesto, privijete štiri držala na dnu aparata (glejte sliko).

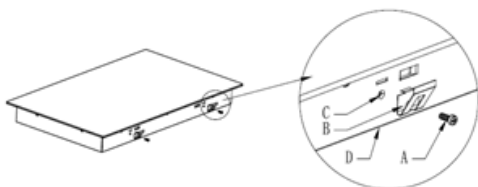

2. Kuhališče pritrдите na delovno površino (kuhinjski pult) tako, da po tem, ko ga postavite na svoje mesto, privijete štiri držala na dnu aparata (glejte sliko).

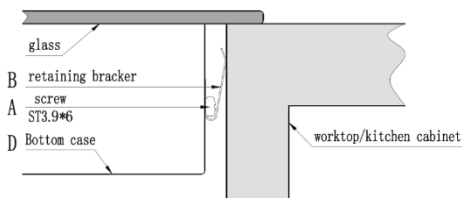

## Opozorila

1. Indukcijsko kuhališče mora namestiti ustrezno usposobljen serviser ali drug strokovnjak. Če potrebujete takšnega serviserja ali strokovnjaka, ga lahko zagotovimo. Prosimo, da tega opravila nikoli ne opravite sami.
2. Kuhališča ni dovoljeno namestiti neposredno nad pomivalnim strojem, hladilnikom, zamrzovalnikom, pralnim strojem ali sušilnikom za perilo, saj lahko vlaga iz teh aparatov poškoduje elektroniko kuhališča.
3. Indukcijsko kuhališče je treba namestiti tako, da je zagotovljeno odvajanje odvečne toplote, saj to izboljša zanesljivost delovanja aparata.

4. Stene ob aparatu ter površine elementov nad kuhinjskim pultom morajo biti odporne proti visoki temperaturi oz. toploti.
5. Da preprečite poškodbe, morata biti površina in lepilo odporna proti visoki temperaturi oz. toploti.

## Poravnana vgradnja v pult - flush mount

Za poravnano vgradnjo so primerni aparati, ki nimajo fasetiranih robov in okrasnih okvirjev.

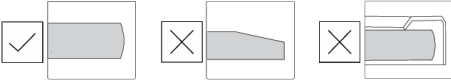

### Namestitev aparata

Aparat je dovoljeno vgraditi le v temperaturno odporen in vodoodporen pult, kot je pult iz naravnega kamna (marmor, granit) ali masivnega lesa (ob izrezu morajo biti robovi zatesnjeni). Pri vgradnji v pult iz keramike, lesa ali stekla uporabite lesen podporni okvir. Okvir ni priložen k aparatu. Vgradnja v pulte iz drugih materialov je dovoljena le po posvetu in z dovoljenjem proizvajalca delovnega pulta. Notranja dimenzija osnovne enote mora biti vsaj tako velika kot notranji izrez, namenjen aparatu. S tem zagotovite enostavno odstranitev aparata iz pulta. Na spodnji rob stekla aparata prilepite tesnilni trak.

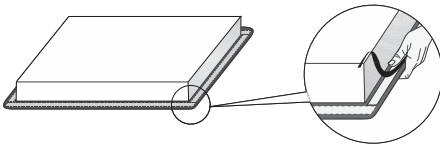

Skozi izrezano odprtino v pult najprej spustite napajalni kabel. V center izreza namestite aparat. Aparat priključite na omrežje (glej navodila za Priključitev aparata). Pred zatesnitvijo aparata preskusite delovanje aparata. S silikonskim kitom zatesnite režo med aparatom in pultom. Silikonska masa, s katero zatesnite aparat, mora biti odporna na temperaturo (vsaj 160 °C). Silikonski kit zgladite s primernim orodjem. Upošteвайте navodila za izbrani silikonski kit. Dokler se silikon popolnoma ne posuši, ne vklaplajte aparata.

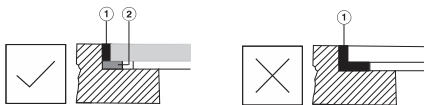

1. Silikonski kit
2. Tesnilni trak

### **!** OPOZORILO!

Pri pultih iz naravnega kamna bodite še posebno pozorni na vgradne mere. Pri izbiri silikonskega kita se glede na material pulta posvetujte s proizvajalcem pulta. Uporaba neprimernih silikonskih kitov lahko povzroči trajne spremembe barve delov.

### Odstranjevanje vgrajenega aparata

Izklopite aparat iz električnega omrežja. Odstranite silikonsko tesnilo iz oboda s primernim orodjem. Aparat odstranite s potiskom navzgor od spodaj.

## **!** OPOZORILO!

Ne poskušajte odstraniti aparata z zgornje strani pulta!

## **!** OPOZORILO!

Servisni oddelek odgovarja le za popravilo in servis kuhališča. Glede ponovne vgradnje (poravnano z ravnino delovne površine) kuhališča se posvetujte s svojim specializiranim prodajalcem kuhinjske opreme.

### Pult iz naravnega kamna

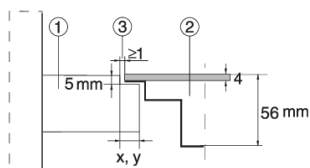

1. Pult
2. Aparat
3. Reža

Glede na tolerance steklokeramične plošče in izreza v pultu se velikost reže prilagaja (min 2 mm).

### Keramičen, lesen ali steklen pult

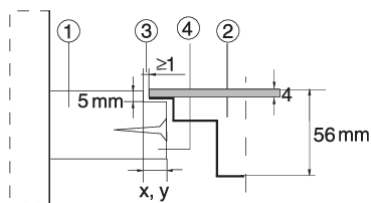

1. Pult
2. Aparat
3. Reža
4. Lesen okvir debeline 16 mm

Glede na tolerance steklokeramične plošče aparata in izreza v pultu se velikost reže prilagaja (min 2mm). Lesen okvir namestimo 5,5 mm pod zgornji rob pulta (glejte sliko).

Pri izrezu je potrebno upoštevati radije robov stekel (R10, R2).

#### STEKLO



#### IZREZ

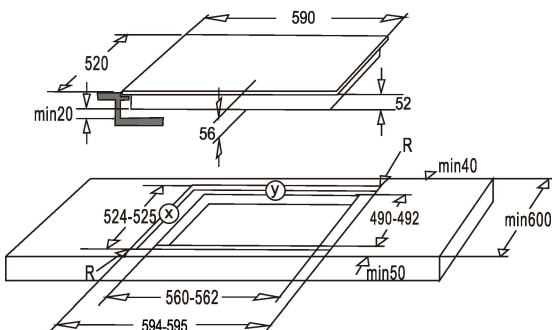
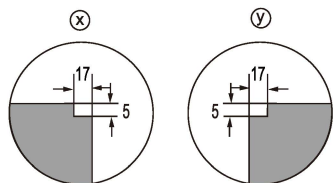

## **!** OPOZORILO!

V primeru vgradnje pečice pod poravnano vgradnjo kuhališča - (flush mount), mora biti minimalna debelina pulta 40 mm!

## Priklop kuhališča na električno omrežje



Kuhališče sme na električno omrežje priklopiti samo ustrezno usposobljena oseba. Preden priklopite kuhališče na električno omrežje, preverite naslednje:

1. Da je električna napeljava v vašem domu primerna za električno moč, ki jo potrebuje kuhališče.
2. Da napetost v vaši napeljavi ustreza napetosti, navedeni na napisni tablici aparata.
3. Da lahko električni kabel prenese obremenitev, navedeno na napisni tablici.

Za priklop aparata na električno omrežje ne uporabljajte pretvornikov, reduktorjev ali razdelilnikov, saj lahko ti povzročijo pregrevanje in posledično požar.

Priključna vrvica (napajalni kabel) ne sme biti v stiku z nobenim vročim delom aparata in mora biti napeljana tako, da njena temperatura na nobenem delu nikoli ne preseže 75 °C.



Posvetujte se z električarjem, ali je vaša domača električna napeljava primerna za priklop aparata brez dodatnih posegov. Vsak poseg ali prilagoditev sme opraviti le ustrezno usposobljen električar.

Aparat mora biti priključen na električno omrežje v skladu z veljavnimi standardi ali z enopolnim odklopnikom. Način priklopa je prikazan spodaj.

Ta kuhalna plošča spada v razred II (Class II). Aparati razreda II imajo dve plasti izolacije, kar odpravlja potrebo po ozemljitvi.

Simbol naprave razreda II (Class II) je prikazan spodaj, najdete ga na nalepki s tehničnimi podatki.



Priključna vrvica tip: H07RN-F, 4 x 1,5 mm<sup>2</sup>

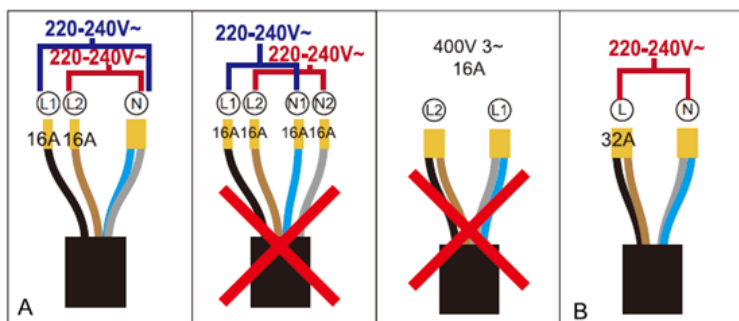

L1 = Črna  
2 = Rjava  
N = Modra in Siva

L = Črna in Rjava  
N = Modra in rjava

**Dvo-fazni priklop** – Če ima vaše električno omrežje 2 linijska vodnika in 1 neutralni vodnik, priključite aparat kot je prikazano na sliki / diagramu . .

**Eno-fazni priklop** – Priklopite aparat kot prikazuje slika / diagram B.

