

SK

INDUKČNÁ VARNÁ DOSKA

**ISC645BSC**

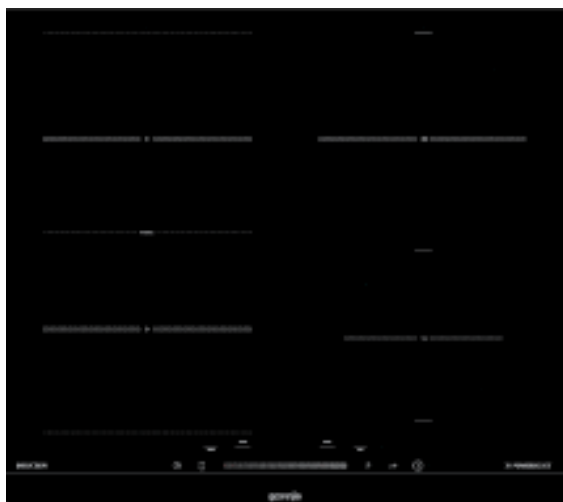

**gorenje**

**Blahoželáme** k zakúpeniu vašej novej indukčnej varnej dosky.

Odporúčame, aby ste venovali určitý čas čítaniu týchto pokynov/Návodu na inštaláciu pre plné porozumenie, ako správne inštalovať a obsluhovať varnú dosku.

Za účelom inštalácie si prečítajte časť o inštalácii.

Pred použitím a inštaláciou si prečítajte všetky bezpečnostné pokyny a uschovajte si tento návod na bezpečnom mieste.

## Bezpečnostné varovania

Vaša bezpečnosť je pre nás dôležitá. Prečítajte si tieto informácie pred použitím varnej dosky.

### Inštalácia

#### Riziko zasiahnutia elektrickým prúdom

- Pred údržbou a čistením odpojte spotrebič od elektrickej siete.
- Pripojenie k dobrému systému napájania je nutné.
- Zmeny domáceho systému elektrického pripojenia môže vykonávať len kvalifikovaný technik.
- Nedodržaním týchto pokynov môže nastať zasiahnutie elektrickým prúdom alebo smrť.

#### Dôležité bezpečnostné pokyny

- Prečítajte si tieto pokyny pozorne pred inštaláciou alebo použitím spotrebiča.
- Na spotrebič nikdy nedávajte horľavé materiály.
- Poskytnite tieto informácie osobe zodpovednej za inštaláciu spotrebiča, tým môžete znížiť náklady za inštaláciu.
- Aby ste zabránili nebezpečenstvu, tento spotrebič sa musí inštalovať v súlade s týmito pokynmi.
- Tento spotrebič môže inštalovať len kvalifikovaný odborník.
- Tento spotrebič sa musí pripojiť k obvodu, ktorý obsahuje odpájací prepínač ponúkajúci kompletne odpojenie od elektrickej energie.
- Nesprávnou inštaláciou spotrebiča môžete stratiť právo na záruku.

## **Prevádzka a obsluha**

### **Riziko zasiahnutia elektrickým prúdom**

- Nevarte na prasknutej varnej doske. Ak varná doska praskne, spotrebič ihneď vypnite od elektrickej siete a kontaktujte kvalifikovaného technika.
- Pred čistením a údržbou vypnite a odpojte varnú dosku od elektrickej siete.
- Nedodržaním týchto pokynov môže nastať zasiahnutie elektrickým prúdom alebo smrť.

### **Ohrozenie zdravia**

- Tento spotrebič vyhovuje štandardom pre elektromagnetickú bezpečnosť.
- Osoby s kardiostimulátorom alebo inými elektrickými implantátmi (ako sú inzulínové pumpy) musia kontaktovať lekára alebo výrobcu zariadenia pred použitím varnej dosky pre zaistenie, že ich implantáty nebudú ovplyvnené elektromagnetickým poľom.
- Nedodržaním týchto pokynov môže viesť k smrti.

### **Riziko horúceho povrchu**

- Počas použitia sú prístupné časti spotrebiča dostatočne horúce na spôsobenie popálenia.
- Zabráňte kontaktu tela, odevov alebo iných predmetov okrem vhodného varného riadu s indukčnou varnou doskou, pokým povrch nevychladne.
- Pozor: magnetizovateľné kovové predmety, ktoré sa nosia na tele, sa môžu v blízkosti varnej dosky zahriať. Na zlaté alebo strieborné šperky to nebude mať žiadny vplyv.
- Držte deti mimo dosahu.
- Rukováti panvíc môžu byť horúce na dotyk. Skontrolujte, či rukováti panvíc neprekrývajú iné varné zóny, ktoré sú zapnuté. Držte rukováti dosahu detí.
- Nedodržaním týchto pokynov môže viesť k popáleniu a obareniu.

### **Riziko porezania**

- Čepeľ škrabky na varnú dosku je odkrytá po zložení ochranného krytu. Škrabku používajte so zvýšenou opatrnosťou a vždy ju skladujte mimo dosahu detí.
- Nedodržaním tohto varovania sa môžete vážne zraniť.

### **Dôležité bezpečnostné pokyny**

- Spotrebič nenechávajte počas použitia nikdy bez dozoru. Vyvrenie môže spôsobiť dym a môže sa vznietiť.

- Váš spotrebič nikdy nepoužívajte ako pracovnú alebo odkladaciu plochu.
- Na spotrebiči nenechávajte žiadne náradie ani iné cudzie predmety.
- V blízkosti spotrebiča nenechávajte žiadne magnetické predmety (napr. kreditné karty, pamäťové karty) alebo elektronické zariadenia (napr. počítače, MP3 prehrávače), pretože môžu byť ovplyvnené elektromagnetickým poľom.
- Nikdy nepoužívajte váš spotrebič na vykurovanie miestnosti.
- Po použití spotrebiča vypnite varné zóny podľa popisu v tomto návode (napr. pomocou dotykových ovládačov). Nespoliehajte sa na vypnutie varných zón pomocou funkcie detekcie riadu.
- Nedovoľte deťom hrať sa so spotrebičom, ani na ňá sadieť, stúpať a liezť.
- Do skriniek nad spotrebičom neukladajte predmety lákavé pre deti.
- Deti ležúce na varnú dosku sa môžu vážne zraniť.
- Počas prevádzky spotrebiča nenechávajte deti v blízkosti bez dozoru.
- Deti alebo osoby s obmedzenými senzorickými schopnosťami musia byť pod dozorom osoby zodpovednej za ich bezpečnosť. Zodpovedná osoba sa musí uistiť, že tieto osoby môžu používať spotrebič bez ohrozenia seba alebo svojho okolia.
- Neopravujte ani nemeňte žiadne časti tohto spotrebiča, ak to nie je uvedené v návode. Všetky servisné zásahy musí vykonávať kvalifikovaný servisný technik.
- Na čistenie varnej dosky nepoužívajte vysokotlakový parný čistič.
- Na varnú dosku nedávajte ťažké predmety.
- Na varnú dosku si nestúpajte.
- Nepoužívajte riad so zubatými okrajmi ani neťahajte riad cez varnú dosku, pretože môžete poškriabať sklo varnej dosky.
- Nepoužívajte škrabky ani iné drsné čistiace prostriedky na čistenie varnej dosky, mohli by ste poškriabať sklo varnej dosky.
- Ak je napájací kábel poškodený, môže ho vymeniť iba kvalifikovaný technik.
- Tento spotrebič je určený pre použitie výhradne v domácnosti alebo podobných aplikáciách ako sú: - kuchynky pre zamestnancov v obchodoch, kanceláriách a iných pracovných prostrediach, - farmy, - používanie klientmi hotelov, motelov a iných zariadení ubytovacieho typu, - ubytovania typu „bed & breakfast“.
- Deti vo veku osem rokov a viac, ako aj osoby so zníženými fyzickými, zmyslovými a duševnými schopnosťami alebo s nedostatkom vedomostí a skúseností môžu používať tento prístroj pod primeraným dohľadom alebo ak dostali príslušné pokyny týkajúce sa bezpečného používania prístroja a ak chápu riziká spojené s jeho používaním. Deti by sa nemali hrať so spotrebičom. Čistenie a údržbu nesmú

vykonávať deti bez dozoru.

- **POZOR:** Varenie na varnej doske s olejmi a tukmi bez dozoru je nebezpečné a môže viesť k prehriatiu a požiaru. NIKDY sa nepokúšajte uhasiť plamene vodou, spotrebič len vypnite a potom prekryte plameň pokrývkou alebo protipožiarnou prikrývkou.
- Na varnej doske nenechávajte kovové predmety ako sú nože, vidličky, lyžičky a pokrývky, pretože sa môžu zahriať.
- Po použití vypnite varnú dosku pomocou ovládacích prvkov a nespoliehajte sa na detektor panvice.
- Spotrebič nie je určený na ovládanie pomocou externého časovača alebo systému samostatného diaľkového ovládania.
- **UPOZORNENIE:** Proces varenia musí byť pod dohľadom. Krátkodobý proces varenia musí byť pod stálym dohľadom.
- **VAROVANIE:** Aby sa zabránilo prevráteniu spotrebiča, musí byť nainštalovaný tento stabilizačný prvok. Pozrite pokyny na inštaláciu.
- **VAROVANIE:** Používajte iba ochranné kryty varnej dosky, ktoré sú navrhnuté výrobcom spotrebiča na varenie alebo sú výrobcom spotrebiča označené v návode na použitie ako vhodné alebo ochranné kryty varnej dosky, ktoré sú do spotrebiča zabudované. Použitie nevhodných ochranných krytov môže zapríčiniť nehodu.

# Prehľad produktu

## Pohľad zhora

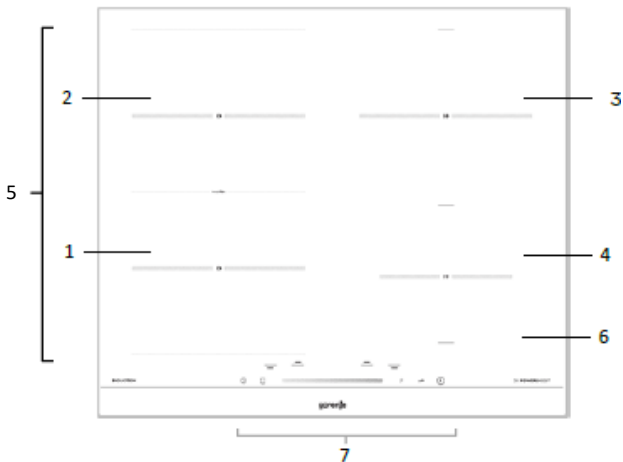

1. Ohrievacia zóna 190x190 mm  
1800W / 2100W (P)
2. Ohrievacia zóna 190x190 mm  
1800W / 2100W (P)
3. Ohrievacia zóna 190x190 mm  
1800W / 2100W (P)
4. Ohrievacia zóna 190x190 mm  
1800W / 2100W (P)
5. Flexibilná plocha, 3000W /  
3400W (P)
6. Sklokeramická varná doska
7. Ovládací panel

## Ovládací panel

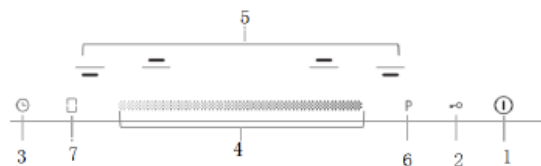

1. Ovládanie ON/OFF
2. Ovládanie detskej poistky
3. Ovládanie časovača
4. Ovládanie výkonu/časovača
5. Výber ohrievacej zóny
6. Zosilniť ovládanie
7. Aktivačný kľúč a deaktivácia  
flexibilnej oblasti

## Pár slov o indukčnom varení

Indukčné varenie je bezpečná, zdokonalená, účinná a ekonomická technológia varenia. Funguje pomocou elektromagnetických vibrácií vytvárajúcich teplo priamo v riade, namiesto prestupovania tepla cez sklokeramický povrch. Sklokeramický povrch je horúci len ak sa dostatočne zahreje riad.

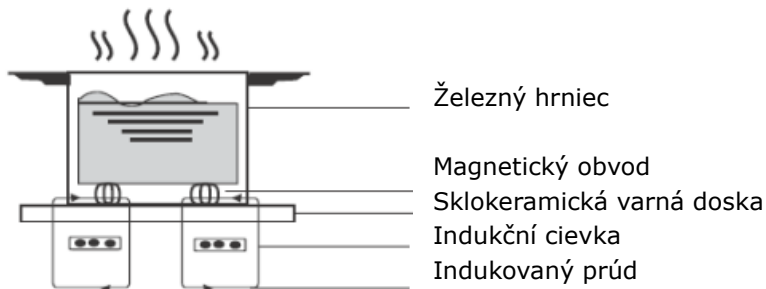

## Pred použitím vašej novej indukčnej varnej dosky

- Prečítajte si tento návod, dbajte hlavne na časť „Bezpečnostné upozornenia“.
- Odstráňte všetky ochranné fólie, ktoré sa môžu nachádzať na varnej doske.

## Použitie dotykového ovládania

- Ovládacie prvky reagujú na dotyk, preto na ne nemusíte tlačiť silou.
- Používajte bruško prsta, nie špičku.
- Po každom zaregistrovaní dotyku budete počuť akustický signál.
- Zaisťte, aby boli ovládacie prvky vždy čisté, suché a že sa na nich nenachádzajú žiadne predmety (napr. náradie alebo utierky). Aj tenký film vody môže sťažiť obsluhu ovládacích prvkov.

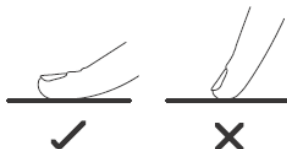

## Voľba varného riadu



- Používajte len varný riad s dnom vhodným pre indukčné varenie. Viď symboly na obale alebo na dne riadu.
  - Vhodnosť riadu môžete skontrolovať pomocou magnetického testu. Presuňte magnet bližšie ku dnu riadu. Ak sa prichytí, riad je vhodný na indukciu.
- Ak nemáte magnet:
1. Nalejte trochu vody do riadu, ktorý chcete testovať.
  2. Ak na displeji neblíká  a voda sa hreje, riad je vhodný.
- Riad z nasledujúcich materiálov nie je vhodný: čistá nerezová oceľ, hliníkový alebo medený bez magnetického dna, sklo, drevo, porcelán, keramika a kamenina.



Nepoužívajte riad so zakriveným dnom alebo ostrými okrajmi.



Uistite sa, či je dno riadu hladké, pasuje presne na sklo a či má rovnakú veľkosť ako varná zóna.

Používajte riad, ktorého priemer je rovnaký ako zobrazená varná zóna. Použitím riadu s mierne väčším priemerom využijete energiu s maximálnou účinnosťou. Ak použijete menší riad, účinnosť môže byť nižšia ako očakávaná. Riad vždy vycentrujte na varnej zóne.

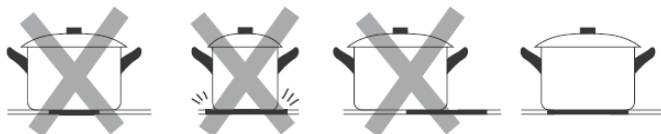

Riad z varnej dosky vždy dvíhajte – nepresúvajte, mohli by ste ju poškríabať.

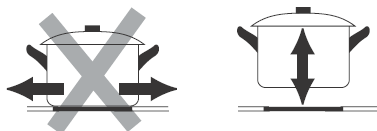

## Rozmery panvice/hrnca

Varné zóny pracujú až po okraj, automaticky sa teda prispôbia priemeru panvice. Dno tejto panvice však musí mať minimálny priemer adekvátny príslušnej varnej zóne. Ak chcete dosiahnuť najlepšiu účinnosť vašej varnej dosky, umiestnite panvicu do stredu varnej zóny.



## Priemer dna indukčného riadu

Varná zóna	Minimum (mm)
160 mm	120
190 mm	150
210 mm	160
Flexibilná zóna	200

## Používanie varnej dosky

### NASTAVENIE MAXIMÁLNEHO VÝKONU VARNEJ DOSKY

Indukčná varná doska je vybavená systémom riadenia spotreby energie. Maximálny výkon varnej dosky je obmedzený na 7200 W.

1. Toto nastavenie je možné znížiť na 2300 W, 2800 W, 3000 W, alebo 3700 W. Keď je aktivovaný limit celkového výkonu, je možné výkon každej varnej zóny zvyšovať iba tak dlho, pokiaľ celkový výkon nedosiahne limitu. (7200W)
2. Pre aktiváciu funkcie Power management (riadenie spotreby), zapnite dosku a súčasne stlačte ľavé a pravé predné tlačítko ovládania varnej zóny po dobu 3 sekúnd.
3. Pri aktivovanej funkcii sa na LED displeji časovača zobrazí aktuálny maximálny výkon – ak sa na displeji časovača napríklad zobrazí 7,2, znamená to, že maximálny limit výkonu jednotky je 7200W.
4. Ak chcete nastaviť novú maximálnu úroveň výkonu:
  - a. Stlačte ikonu časovača - displej časovača začne blikať s aktuálnym limitom maximálneho výkonu
  - b. Stlačením pravého tlačítka prednej varnej zóny vyberte nový požadovaný limit výkonu. Stlačením tlačítka sa zobrazia rôzne hodnoty maximálneho výkonu – hodnoty sa budú stlačením tlačítka meniť 2.3 > 2.8 > 3.0 > 3.7 > 7.2 > 2.3 > ...  
(2300 W > 2800 W > 3000 W > 3700 W > 7200 W > 2300 W > ...

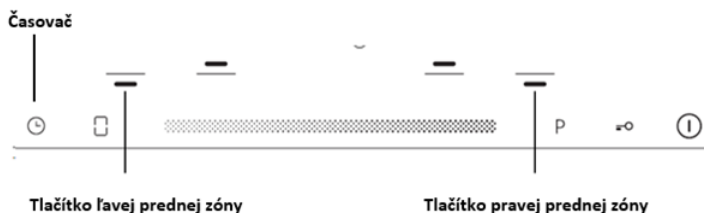

Ak ste vybrali novú hodnotu maximálneho výkonu, uložte nové nastavenie stisknutím tlačítka časovača. Na displeji časovača sa na niekoľko sekúnd zobrazí „Pn“.

Nová hodnota maximálneho výkonu bola týmto nastavená.

Pokiaľ je nastavený nižší maximálny celkový výkon, nieje možné nastaviť vysoký výkon na všetkých varných zónach súčasne.

**Poznámka:** Pokiaľ chce užívateľ resetovať maximálny celkový výkon spotrebiča, musí spotrebič odpojiť od napájania a znovu ho pripojiť.

## Začíname variť

1. Po dokončení výberu riadenia spotreby sa dotknite ovládacieho tlačidla ZAP/VYP, bzučiak raz pípne, všetky displeje zobrazia „ – “ alebo „ – – “, čo znamená, že indukčná varná doska vstúpila do pohotovostného režimu.



2. Umiestnite vhodný riad na varnú zónu, ktorú chcete použiť.  
• Uistite sa, že sú dno riadu a povrch varnej dosky čistý a suchý.

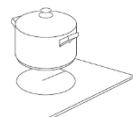

3. Dotknite sa ovládača voľby varnej zóny a kontrolka vedľa kľúča začne blikať "0".



4. Nastavte výkon varenia pomocou posuvného ovládača.



- Ak po jednej minúte nenastavíte výkon varenia, jednotka sa automaticky zastaví. Budete musieť opakovať postup od kroku 1.
- Výkon môžete zmeniť kedykoľvek počas varenia.
- Posuňte sprava doľava, výkon sa zakaždým zníži o jeden krok až do kroku 0.
- Posuňte zľava doprava, výkon sa zvýši zakaždým o jeden krok až do kroku 9.

## Ak na displeji bliká striedavo s nastavením výkonu

Znamená to, že:

- ste neumiestnili riad na správnu varnú zónu alebo,
- použitý riad nie je vhodný na indukčné varenie alebo,
- panvica je veľmi malá alebo nesprávne vycentrovaná na varnej zóne.

Ohrev sa nespustí, ak nie je na varnej doske vhodný riad.

Displej sa automaticky vypne po 1 minúte, ak neumiestnite vhodný riad na varnú zónu.

### Obmedzenie pri používaní varných zón

Všetky varné dosky majú maximálny výkon. Keď sú zapnuté dve varné zóny a neprekročíte maximálny výkon, elektronické ovládanie automaticky zníži úroveň varenia ďalšej varnej zóny.

### Keď skončíte s varením

1. Požadovanú varnú zónu na vypnutie zvolíte dotykem symbolu varnej zóny.

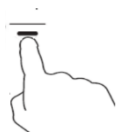

2. Vypnutie varnej zóny Vypnite varnú zónu posunutím dole na „0“. Uistite sa, že sa na displeji zobrazuje „0“.

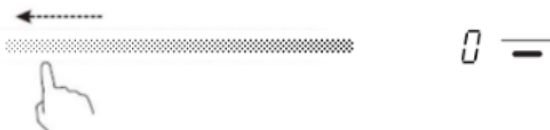

3. Varnú dosku úplne vypnite stlačením vypínača ON/OFF.





## Pozor na indikátor zvyškového tepla horúcich povrchov

H sa zobrazí pri varnej zóne, ktorá je veľmi horúca na dotyk. Zmizne, keď je povrch dostatočne vychladnutý na bezpečnú teplotu. Zvyškové teplo môžete využiť aj na úsporu energie, ak chcete ohriať ďalší riad.

## Uzamknutie ovládacích prvkov

- Môžete uzamknúť ovládací panel pred nechceným použitím (napríklad pred náhodnou aktiváciou varnej zóny deťmi).
- Keď sú ovládače uzamknuté, všetky ovládače okrem ovládača zapnutia/vypnutia sú neaktívne.

### Uzamknutie ovládacích prvkov

Dotknite sa symbolu uzamknutí  $\ominus$ . Indikátor časovača zobrazí „Lo“.

### Odomknutie ovládačov

1. Uistite sa, že je varná doska zapnutá.
2. Dotknite sa a podržte symbol uzamknutia  $\ominus$ .
3. Teraz môžete varnú dosku začať používať.



Keď je varná doska v uzamknutom režime, všetky ovládače sú neaktívne okrem zapnutia/vypnutia, vždy môžete varnú dosku v prípade núdze vypnúť tlačidlom zapnutia/vypnutia, ale pre ďalšiu obsluhu musíte najskôr varnú dosku odomknúť.

## Použitie časovača

Časovač môžete použiť dvomi rôznymi spôsobmi:

- Môžete ho nastaviť tak, aby sa jedna varná zóna po uplynutí nastaveného času vypala;
- Môžete nastaviť vypnutie viac než jednej varnej zóny;
- Časovač môžete nastaviť až na 99 minút.



## Nastavenie časovača na vypnutie jednej požadovanej ohrievacej plochy

1. Vyberte varnú zónu dotykom zóny, pre ktorú chcete nastaviť časovač (napríklad 25 minút), keď zvolíte režim varenia.
2. Nastavte čas posuvníkom

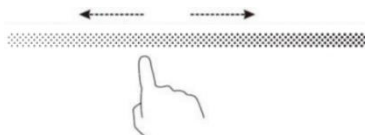

3. Ak sa chcete dotknúť ovládacieho prvku časovača, zobrazia sa blikajúce východiskové hodnoty „00“ a „0“, teraz môžete posunúť posuvník v rozmedzí od 0 do 5, potom sa znovu dotknúť ovládania časovača, bliká „0“, posunutím na „2“ nastavenie ukončíte. Potom sa zobrazí „25“.



Ak nastavený čas prekročí 99 minút, časovač sa automaticky vráti na 0 minút.

Rada: Prvým stlačením ovládača časovača zvýšite alebo znížite nastavenie v 1-minútových intervaloch.

4. Ak chcete znížiť alebo zvýšiť nastavenie v intervale 10 minút, stlačte tlačidlo časovača druhýkrát.

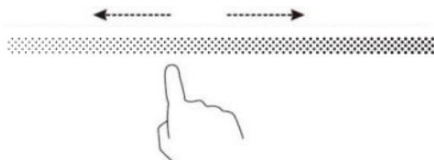

5. Keď je časovač nastavený, odpočítavanie začne okamžite. Zobrazí sa zostávajúci čas a indikátor časovača bude 5 sekúnd blikáť.

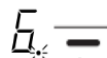

**Poznámka:** Červený bod vedľa kontrolky napájania označuje vybranú oblasť.

6. Vyberte zdroj, pre ktorý chcete zrušiť časovač, posunutím posuvníka zrušte časovač a zobrazí sa „00“.

Po uplynutí času časovača sa varná zóna automaticky vypne a zobrazí „H“.

H —



Ostatné varné zóny naďalej normálne fungujú, ak boli zapnuté nezávisle.

## Nastavenie časovača na vypnutie viac než jednej varnej zóny

Ak túto funkciu použijete pre viac než jednu ohrievaciu zónu, indikátor časovača zobrazí najkratší čas (napríklad zóna 2 – Čas inštalácie – 3 minúty, zóna 3 – Čas inštalácie – 6 minút, indikátor časovača zobrazí „3“).

— 3\*

(Nastavenie: 3 minúty)

03

6. —

(Nastavenie: 6 minút)



**Poznámka:** Červená bodka vedľa indikátora úrovne výkonu sa rozsvieti, čo znamená, že je zvolená konkrétna zóna.

Ak chcete skontrolovať nastavený čas pre inú ohrievaciu zónu, stlačte tlačidlo na výber inej ohrievacej zóny. Časovač zobrazí nastavený čas pre túto zónu.



Keď časovač varenia vyprší, príslušná varná zóna sa automaticky vypne a zobrazí sa „H“.

— H

Poznámka: Ak chcete zmeniť nastavenie času časovača pri jeho spustení, mali by ste zopakovať postup od kroku 1.

## Použitie funkcie Boost

„Boost“ je funkcia, ktorá počas maximálne 5 minút ohreje oblasť pomocou vyššieho výkonu. Môžete tak dosiahnuť výkonnejšie a rýchlejšie varenie.

### Použitie Boost na rýchlejšie varenie.

1. Dotknite sa varnej zóny, pre ktorú chcete použiť funkciu Boost.

Indikátor vedľa tlačidla bliká.



2. Dotknite sa tlačidla Boost, varná zóna začne pracovať v režime

Boost (maximálny výkon). Displej výkonu zobrazuje „P“, čo znamená, že zóna je v režime zosilnenia.



3. Výkon Boost bude trvať 5 minút. Potom sa výkon vráti na výkon 9.

9 —

Ak si prajete Boost zrušiť v priebehu 5 minút, vyberte najprv varnú zónu a potom stlačte tlačidlo Boost. Výkon sa vráti na úroveň výkonu nastavenú pred aktiváciou funkcie Boost.

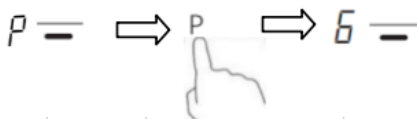

## Obmedzenia pri používaní funkcie Boost (P)

Všetky varné dosky majú maximálny výkon. Keď je aktivovaná funkcia Boost a neprekročíte maximálny výkon, elektronické ovládanie automaticky zníži úroveň varenia ďalšej ohrievacej zóny.

### 4 varné zóny sú rozdelené do dvoch skupín (a) a (b).

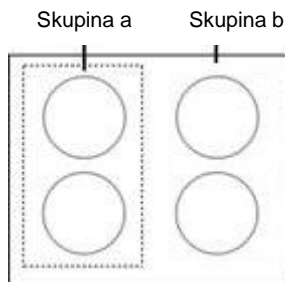

*Flexibilná plocha vašej varnej dosky*

#### Flexibilná oblasť – skupina a

- Túto oblasť je možné kedykoľvek použiť ako veľkú plochu alebo ako dve oddelené oblasti, v závislosti od potrieb varenia.
- Flexibilná oblasť sa skladá z dvoch nezávislých induktorov, ktoré je možné ovládať samostatne. Čo sa týka jednotlivých oblastí, kuchynské náčinie je možné premiestniť z jedného priestoru do druhého, pričom úroveň výkonu predchádzajúcej oblasti zostane zachovaná aj tu. Ak už nebude detegované akékoľvek kuchynské náčinie, ohrev bude ukončený.
- Dôležité: Uistite sa, že je panvica vycentrovaná na jedinej varnej ploche. Ak používate veľký hrniec, oválne, obdĺžnikové, široké panvice, uistite sa, že sú postavené na dve varné oblasti a zakrývajú oba krížiky, ktoré sa tam nachádzajú.



## Príklady dobrých a zlých umiestnení:

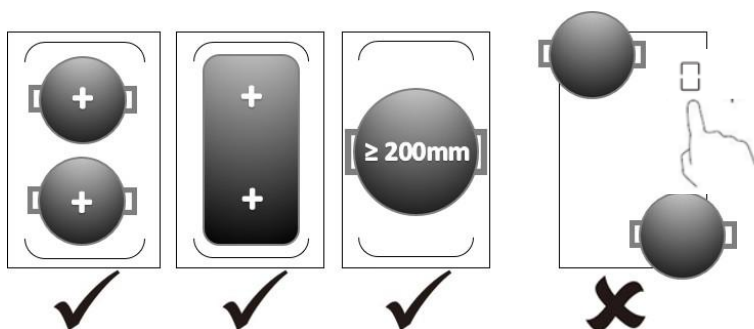

### **Veľká oblasť**

1. Ak chcete povoliť flexibilnú oblasť ako jednu veľkú oblasť, stačí stlačiť tlačidlo  .
2. Ak chcete nastaviť výkon, stlačte ovládacie tlačidlá.
3. Opätovným stlačením tlačidla použijete flexibilnú oblasť ako dve nezávislé oblasti. Varné zóny budú fungovať nezávisle od seba.

## **Ochrana pred prehriatím**

Teplotu vo vnútri indukčnej varnej dosky monitoruje snímač teploty. Pri zistení nadmernej teploty sa indukčná varná doska automaticky vypne.

## **Detekcia malých predmetov**

Keď necháte na varnej doske predmet nevhodnej veľkosti alebo nemagnetický predmet (napr. hliník), alebo iný malý predmet (napr. nôž, vidličku, kľúče), varná zóna prejde automaticky po 1 minúte do pohotovostného režimu. Ventilátor chladí indukčnú varnú dosku 1 minútu.

## **Automatické vypnutie**

Automatické vypnutie je bezpečnostná funkcia ochrany indukčnej varnej dosky. Vypne ju automaticky, ak ju zabudnete vypnúť. Počiatočné prevádzkové časy pre rôzne výkony sú zobrazené v nižšie uvedenej tabuľke:

Úroveň výkonu	1	2	3	4	5	6	7	8	9
Počiatočný prevádzkový čas (hodiny)	8	8	8	4	4	4	2	2	2



Osoby s kardiostimulátorom musia použitie varnej dosky konzultovať s lekárom.

## Odporúčania k vareniu



Zvýšte pozornosť pri vyprášaní na oleji alebo tuku, ktorý sa veľmi rýchlo zahreje, hlavne ak používate funkciu PowerBoost. Pri extrémne vysokých teplotách sa môže olej a tuk vznietiť a predstavuje vážne riziko požiaru.

## Tipy k vareniu

- Keď začne jedlo vriieť, znížte nastavenie teploty.
- Použitím pokrývky skrátime dobu varenia a ušetríte energiu uchovaním tepla.
- Minimalizujte množstvo tekutín a tuku pre skrátenie doby varenia.
- Začnite variť na vyššom stupni a potom znížte, keď sa pokrm dostatočne zahreje.

## Dusenie, varenie ryže

- Dusenie nastáva pod bodom varu, okolo 85°C, keď bublinky pomaly stúpajú k hladine. Je to kľúčom k chutnej polievke a jemnému duseniu, pretože chuť sa rozvíja bez prevarenia jedla. Týmto spôsobom by ste mali variť aj vaječné a múčne omáčky pod bodom varu.
- Niektoré pokrmy, vrátane varenia ryže spôsobom absorpcie, môžu vyžadovať vyššie nastavenie ako najnižšie pre zaistenie dobrého uvarenia v správnom čase.

## Opekanie steaku

Na prípravu šťavnatých chutných steakov:

1. Približne 20 minút pred pečením nechajte mäso odležať pri izbovej teplote.
2. Zahrejte panvicu.
3. Potrite obidve strany steaku olejom. Kvapnite malé množstvo oleja na horúcu panvicu a potom položte steak na rozpálenú panvicu.
4. Počas pečenia steak raz otočte. Presná doba pečenia závisí od hrúbky steaku a stupňa požadovaného prepečenia. Časy sa môžu meniť od 2 do 8 minút na jednu stranu. Zatláčte na steak pre kontrolu stavu prepečenia – tuhší znamená viac „prepečený“.
5. Po dopečení nechajte pred podávaním steak niekoľko minút odpočívať na teplom tanieri.

## Smaženie s miešaním

1. Zvoľte wok alebo veľkú panvicu vhodnej veľkosti a z vhodného materiálu pre indukčné varenie.
2. Pripravte si všetky ingrediencie. Smaženie s miešaním musí byť rýchle. Ak pripravujete veľké množstvo, pripravujte pokrmy v menších dávkach.
3. Panvicu krátko predhrejte a pridajte dve lyžice oleja.
4. Najskôr pečte mäso, dajte ho bokom a udržiavajte teplé.
5. Pripravte zeleninu. Keď je horúca, ale stále chrumkavá znížte výkon varnej zóny, vráťte mäso do panvice a pridajte omáčku.
6. Ingrediencie jemne premiešajte a dobre prehrejte.
7. Ihneď servírujte.

## Nastavenie teploty

Nižšie uvedené nastavenia sú len informačné. Presné nastavenie závisí od niekoľkých faktorov, vrátane riadu a množstva pripravovaných pokrmov. Experimentujte s indukčnou varnou doskou pre zistenie nastavení, ktoré vám najviac vyhovujú.

Nastavenie teploty	Vhodné pre
1 – 2	<ul style="list-style-type: none"><li>• jemný ohrev malých množstiev pokrmov</li><li>• topenie čokolády, masla a pokrmov, ktoré sa ľahko spália</li><li>• jemné dusenie</li><li>• pomalé ohrievanie</li></ul>
3 – 4	<ul style="list-style-type: none"><li>• ohrev</li><li>• rýchle dusenie</li><li>• varenie ryže</li></ul>
5 – 6	<ul style="list-style-type: none"><li>• palacinky</li></ul>
7 – 8	<ul style="list-style-type: none"><li>• varenie</li><li>• varenie cestovín</li></ul>
9	<ul style="list-style-type: none"><li>• smaženie s miešaním</li><li>• opekanie</li><li>• varenie polievky</li><li>• varenie vody</li></ul>

## Starostlivosť a čistenie

Čo?	Ako?	Dôležité!
Každodenné znečistenie sklokeramickej dosky (odtlačky prstov, škrvny z jedla alebo flaky bez obsahu cukru)	<ol style="list-style-type: none"> <li>1. Vypnite varnú dosku.</li> <li>2. Aplikujte čistič na varné dosky, pokým je sklo stále teplé (nie horúce!)</li> <li>3. Opláchnite a vysušte utierkou alebo papierovou utierkou.</li> <li>4. Zapnite varnú dosku.</li> </ol>	<ul style="list-style-type: none"> <li>• Keď je napájanie varnej dosky vypnuté, na varnej doske sa neobjaví indikácia horúceho povrchu, ale varná doska môže byť stále horúca! Zvýšte pozornosť.</li> <li>• Drsné škrabky, nylonové škrabky a abrazívne čističe môžu poškriabať sklo. Vždy si prečítajte štítok na výrobku, či je vhodný na sklokeramiku.</li> <li>• Nikdy nenechávajte zvyšky čistiaceho prostriedku na varnej doske: môžu zanechať škrvny.</li> </ul>
Vyvreté pokrmy, roztavené a horúce škrvny sladkých pokrmov na skle.	<p>Odstráňte ich ihneď škrabkou vhodnou na sklokeramiku, dbajte na horúce varné zóny:</p> <ol style="list-style-type: none"> <li>1. Odpojte napájanie varnej dosky.</li> <li>2. Držte škrabku v uhle 30° a oškriabte nečistoty z varnej dosky.</li> <li>3. Znečistenie odstráňte bavlnenou alebo papierovou utierkou.</li> <li>4. Vykonať kroky 2 až 4 postupu „Každodenné čistenie sklokeramickej dosky“ vyššie.</li> </ol>	<ul style="list-style-type: none"> <li>• Odstráňte škrvny a cukrové pokrmy čo najskôr. Ak ich necháte vychladnúť na sklokeramike, ich odstránenie môže byť ťažké, alebo môžu trvale poškodiť sklenený povrch.</li> <li>• Riziko porezania: po zložení ochranného krytu škrabky sa odkryje ostrá čepel'. Maximálne zvýšte pozornosť a vždy škrabku skladujte mimo dosahu detí.</li> </ul>
Škrvny na ovládacom paneli.	<ol style="list-style-type: none"> <li>1. Vypnite napájanie varnej dosky.</li> <li>2. Nečistoty namočte.</li> <li>3. Utrite oblasť dotykových ovládačov čistou špongiou alebo utierkou.</li> <li>4. Oblasť dôkladne vysušte papierovou utierkou.</li> <li>5. Opäť zapnite napájanie varnej dosky.</li> </ol>	<ul style="list-style-type: none"> <li>• Varná doska môže vydať akustický signál a sama sa vypnúť a ovládací panel nemusí byť funkčný, ak sa na ňom nachádza tekutina. Oblasť ovládacieho panela dôkladne očistíte pred opätovným zapnutím varnej dosky.</li> </ul>

## Tipy a triky

Problém	Možná příčina	Čo robiť?
Varnú dosku nie je možné zapnúť.	Bez napájania.	Skontrolujte, či je varná doska pripojená k elektrickej sieti a či je funkčná. Skontrolujte, či nie je výpadok elektrickej energie vo vašej domácnosti alebo vašej oblasti. Ak aj po kontrole problém trvá, kontaktujte kvalifikovaného technika.
Dotykové ovládače nereagujú.	Ovládací panel je uzamknutý.	Odomknite ovládací panel. Viď časť „Uzamknutie ovládacích prvkov“ ohľadne funkcií.
Dotykové ovládače sa ťažko ovládajú.	Môže sa na nich nachádzať vodný film alebo používate špičku prsta.	Skontrolujte, či sú ovládacie prvky čisté a pri ovládaní používajte bruško prsta.
Poškriabané sklo.	Drsný riad.  Nevhodné čistiace prostriedky.	Použite riad s rovným a hladkým dnom. Viď „Voľba správneho riadu“. Viď „Starostlivosť a čistenie“.
Niektorý riad vydáva praskavý zvuk.	Môže to byť spôsobené konštrukciou riadu (vrstvy rôznych materiálov vibrujú rôzne).	Je to normálne a nepredstavuje to poruchu.
Indukčná doska vydáva tiché hučanie pri použití na vysokej teplote.	Je to spôsobené technológiou indukčného varenia.	Je to normálne, ale zvuk stíchne alebo zmizne po zvýšení výkonu.
Zvuk ventilátora z varnej dosky.	Chladiaci ventilátor varnej dosky chráni elektroniku pred prehriatím. Môže chvíľu dobiehať aj po vypnutí varnej dosky.	Je to normálne a nevyžaduje žiadny zásah. Neodpájajte napájanie varnej dosky, pokiaľ ventilátor pracuje.
Nádoby sa nezahrievajú a na displeji sa zobrazí symbol  .	Indukčná doska nemôže detekovať riad, pretože nie je vhodný pre indukčné varenie.  Indukčná doska nemôže detekovať riad, pretože je veľmi malý pre varnú zónu alebo nie je uprostred.	Použite riad vhodný pre indukčné varenie. Viď časť „Voľba správneho riadu“.  Riad vycentrujte a uistite sa, či priemer dna zodpovedá varnej zóne.

Indukčný panel sa neočakávané vypne, znie akustický signál a zobrazí sa kód poruchy (štandardne striedavo s jednou alebo dvoma číslicami na displeji časovača).	Technická porucha.	Poznačte si číslo poruchy a symboly, vypnite napájanie indukčného panela a kontaktujte kvalifikovaného technika.
---	--------------------	--

Nikdy sa nepokúšajte rozoberať jednotku sami.

## Zobrazenie poruchy a kontrola

Ak dôjde k nejakej abnormalite, indukčná varná doska automaticky prejde do ochranného stavu a zobrazí príslušné ochranné kódy:

Chybový kód	Popis
U	Chýba hrniec alebo Chýba vhodný hrniec, položte, prosím, vhodný hrniec;
F3/F4	Porucha snímača teploty indukčnej cievky
F9/FA	Teplotný snímač zlyhania IGBT.
E1/E2	Abnormálne napájacie napätie. Vysoké napätie (nad $270 \pm 10$ V) Nízke napätie (pod $180 \pm 10$ V)
E3	K dispozícii je ochrana, ktorá sa aktivuje pri suchom spaľovaní alebo vysokej teplote na povrchu varných dosiek.
E5	Ventilátor nefunguje alebo je zablokovaný a nemôže odvádzať teplo.
d0	Zlyhanie NTC. Zlyhanie snímača NTC, ktorý nedokáže detegovať premenlivú teplotu. NTC je termistor, ktorý je umiestnený uprostred cievky indukčnej varnej dosky ako drôt v tvare hríbovitej hlavy, slúži na snímanie teploty.
O1	Indukčná cievka bez skrutky alebo skrutka je uvoľnená.
E0	Došlo k chybe v komunikácii medzi riadiacou doskou a hlavnou varnou doskou

Vyššie uvedené riešenia sa vzťahujú na bežné poruchy.

Aby ste sa vyhli akémukoľvek riziku a poškodeniu indukčnej varnej dosky, spotrebič nerozoberajte sami.

## Technické údaje

Varná doska	ISC645BSC
Varné zóny	4 zóny
Napájacie napätie	220-240V~, 50/60Hz
Príkion	7200W
Rozmery g × š × v (mm)	590X520X56
Rozmery pre zabudovanie A × B (mm)	560X490

Hmotnosť a rozmery sú približné. Z dôvodu neustáleho vylepšovania našich výrobkov si vyhradzuje právo na zmenu technických údajov a dizajnu.

## Inštalácia

### Požiadavky na inštaláciu

Vyrežte otvor v pracovnej doske podľa rozmerov uvedených na obrázku.

Pre inštaláciu ponechajte minimálne 5 cm voľného priestoru okolo otvoru.

Uistite sa, či je hrúbka pracovnej dosky najmenej 30 mm. Zvoľte teplu odolný materiál pracovnej dosky (drevo a podobný vlákňitý alebo hygroskopický materiál sa nesmie použiť na zhotovenie pracovnej plochy, ak nie je impregnovaný), aby ste zabránili deformácii spôsobenej teplom z varnej dosky. Ako je znázornené nižšie:

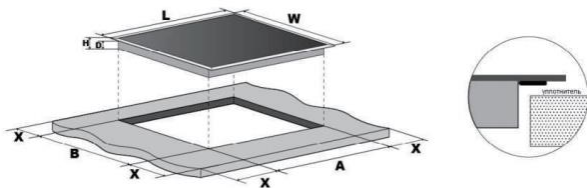

Model	L(mm)	W(mm)	H(mm)	D(mm)	A(mm)	B(mm)	X(mm)
IS645BSCC	590	520	56	52	560	490	50

Uistite sa, či je varná doska dobre vetraná a či nie sú blokované jej vetracie otvory.

Skontrolujte, či je varná doska v dobrom stave. Ako je uvedené nižšie:



Poznámka: Bezpečná vzdialenosť medzi varnou doskou a skrinkou nad ňou musí byť najmenej 500 mm.

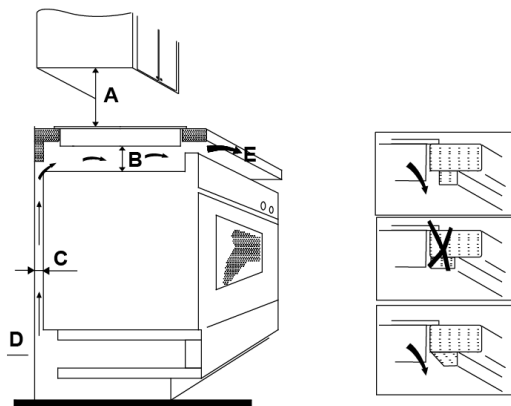

A(mm)	B(mm)	C(mm)	D	E
min. 500	min. 20	min. 20	Vstup vzduchu	Výstup vzduchu 5 mm

### Pred inštaláciou varnej dosky sa uistite:

- že je pracovná doska rovná a že nebránia inštalácii žiadne štruktúrne prvky;
- že je pracovná doska z teple odolného materiálu;
- že ak inštalujete varnú dosku nad rúru, rúra musí mať zabudovaný chladiaci ventilátor;
- že inštalácia vyhovuje všetkým platným štandardom a predpisom;
- že je včlenené vhodné odpájacie zariadenie medzi varnú dosku a napájací kábel, ktoré je umiestnené podľa platných predpisov a smerníc;
- Odpájací vypínač musí byť schváleného typu a musí ponúkať 3 mm voľného priestoru medzi kontaktmi vo vypnutom stave (alebo všetkých aktívnych [fázových] vodičov, ak miestne predpisy povoľujú túto zmenu predpisov).
- že je odpájacie zariadenie ľahko prístupné aj po inštalácii spotrebiča;
- že inštalácia vyhovuje miestnym predpisom o inštalácii;
- že používate teplu odolné a ľahko čistiteľné povrchy (ako je keramická dlaždice) na okolitých stenách okolo spotrebiča.



## Po inštalácii varnej dosky sa uistite:

- že nie je prívodný kábel dosiahnuteľný cez zásuvku alebo priestor pod varnou doskou;
- že je dostatočný prietok vzduchu na chladenie varnej dosky;
- že ak je varná doska inštalovaná nad zásuvkou, musí byť inštalované ochranné medzidno pod dnom varnej dosky;
- že je odpájací spínač ľahko prístupný spotrebiteľom.

## Pred upevnením držiakov

Spotrebič postavte na stabilný, hladký povrch (použite balenie). Netlačte na ovládacie prvky vyčnievajúce z varnej dosky.

## Nastavenie pozície držiakov

1. Po inštalácii pripevnite varnú dosku na pracovnú plochu priskrutkovaním 4 držiakov na spodnej strane varnej dosky (pozrite obrázok).

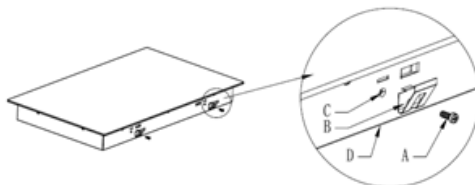

2. Po inštalácii pripevnite varnú dosku na pracovnú plochu priskrutkovaním 4 držiakov na spodnej strane varnej dosky (pozrite obrázok).

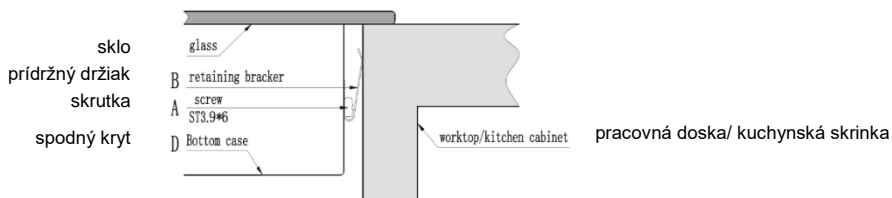

## Upozornenia

1. Indukčnú varnú dosku musí inštalovať kvalifikovaný technik. Náš servis ponúka profesionálov. Nikdy ju neinštalujte svojpomocne.
2. Varnú dosku neinštalujte nikdy priamo nad umývačku riadu, chladničku, mrazničku, práčku alebo sušičku, pretože vlhkosť môže poškodiť elektroniku varnej dosky.
3. Indukčnú varnú dosku inštalujte tak aby mohlo teplo dobre unikať pre zaistenie jej spoľahlivosti.
4. Steny okolo a plochy nad varnou doskou by mali byť odolné voči teplu.
5. Aby ste zabránili nebezpečenstvu, vrstvené pracovné plochy a lepidlá musia byť odolné voči teplu.

# Zapustená montáž do pracovnej dosky

Spotrebiče bez zbrúsených hrán alebo ozdobných rámov sú vhodné na vstavanú montáž.

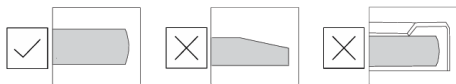

## Inštalácia spotrebiča

Spotrebič sa môže inštalovať len do pracovnej dosky, ktorá je odolná voči teplotám a vode, napríklad pracovnej dosky vyrobenej z (prírodného) kameňa (mramoru, granitu) alebo masívneho dreva (hrany pozdĺž výrezu musia byť utesnené). Pri inštalácii do pracovnej dosky vyrobenej z keramiky, dreva alebo skla by sa mal použiť drevený pomocný rám. Spotrebič sa s takýmto rámom nedodáva. Spotrebič môžete inštalovať do pracovnej dosky vyrobenej z iného materiálu len po konzultácii s výrobcou takejto dosky a získaní jeho výslovného súhlasu. Vnútorne rozmery základnej jednotky by mali byť prinajmenšom rovnaké ako vnútorne rozmery výrezu pre spotrebič. Takto bude možné spotrebič jednoducho z pracovnej dosky vybrať. Pozdĺž obvodu spodnej časti skleneného panela upevnite tesniacu pásku

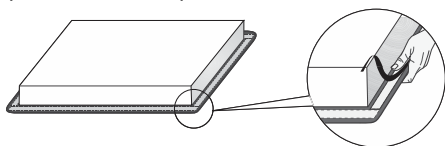

Najprv cez výrez prestrčte napájací kábel. Umiestnite spotrebič do stredu výrezu pracovnej dosky. Spotrebič zapojte do elektrickej siete (pozrite si pokyny na pripojenie spotrebiča). Predtým než spotrebič utesníte, vyskúšajte, či funguje. Škáru medzi spotrebičom a pracovnou doskou utesníte pomocou silikónového tmelu. Silikónový tmel používaný na utesnenie zariadenia musí byť odolný voči teplote (najmenej 160 °C). Silikónový tmel vyhladte pomocou vhodného nástroja. Dodržujte pokyny výrobcu na použitie príslušného silikónového tmelu. Nezapínajte spotrebič, kým silikónové tesnenie úplne nevyschne.



1. Silikónový tmel
2. Tesniaca páska

## VAROVANIE!

Osobitnú pozornosť venujte rozmerom otvoru pri pracovných doskách z prírodného kameňa. Pri výbere silikónového tmelu berte do úvahy materiál, z ktorého je pracovná doska, prípadne sa obráťte na jej výrobcu. Použitie nevhodného silikónového tesniaceho materiálu môže mať za následok nežiadúce sfarbenie niektorých častí.

## Demontáž vstavaného spotrebiča

Odpojte spotrebič od elektrickej siete. Pomocou vhodného nástroja odstráňte z obvodu silikónové tesnenie. Spotrebič vyberiete tak, že ho potlačíte zospodu smerom hore.

## VAROVANIE!

Nepokúšajte sa spotrebič vybrať z hornej strany pracovnej dosky.

## **VAROVANIE!**

Servisné oddelenie zodpovedá len za opravu a servis varnej dosky. V súvislosti s opätovnou inštaláciou (zabudovanej) varnej dosky, kontaktujte svojho predajcu špecializovaného kuchynského vybavenia.

### **Kamenná pracovná doska**

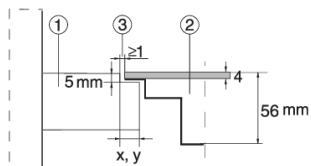

1. Pracovná doska
2. Spotrebič
3. Špára

Vzhľadom na možnosť odchýlky (tolerancie) pre sklokeramickú dosku spotrebiča a výrez v pracovnej doske, je medzera nastaviteľná (min. 2 mm).

### **Keramiká, drevená alebo sklenená pracovná doska**

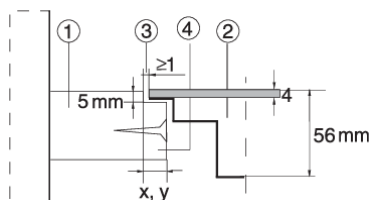

1. Pracovná doska
2. Spotrebič
3. Špára
4. Drevený rám, hrúbka 16 mm

Vzhľadom na možnosť odchýlky (tolerancie) pre sklokeramickú dosku spotrebiča a výrez v pracovnej doske, je medzera nastaviteľná (min. 2 mm). Pod horný okraj pracovnej dosky nainštalujte 5,5mm drevený rám (pozri obrázok).

Keď robíte výrez, všimnite si polomer zaoblenia rohov skla (R10, R2).

#### **SKLO**

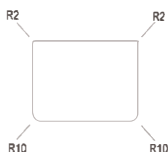

#### **VÝREZ**

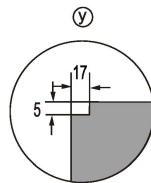
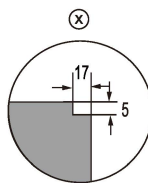
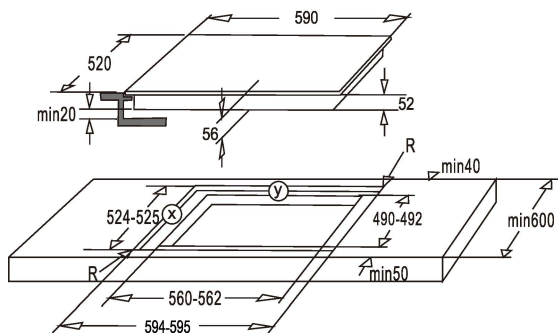
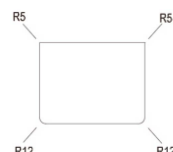

## **VAROVANIE!**

Ak je pod vstavanou varnou doskou nainštalovaná rúra, tak pracovná doska musí mať minimálne hrúbku 40 mm.

## Prípojenie varnej dosky k elektrickej sieti



Túto varnú dosku musí k elektrickej sieti pripájať kvalifikovaný elektrikár. Pred pripojením varnej dosky k elektrickej sieti skontrolujte:

1. či je elektrický systém v domácnosti vhodný pre príkon varnej dosky.
2. či napätie v elektrickej sieti zodpovedá parametrom uvedeným na varnej doske.
3. či napájací kábel zodpovedá parametrom uvedeným na výrobnom štítku.

Na pripojenie varnej dosky k elektrickej sieti nepoužívajte adaptéry alebo redukcie, pretože môžu spôsobiť prehriatie a požiar.

Prívodný kábel sa nesmie dotýkať žiadnych horúcich častí a musí byť vedený tak, aby teplota nepresiahla 75°C v žiadnom bode.



Požiadajte elektrikára o kontrolu, či je elektrický systém v domácnosti vhodný na pripojenie. Akékoľvek zmeny musí vykonávať kvalifikovaný technik.

Napájanie by malo byť pripojené v súlade s príslušnou normou alebo jedнопólovým ističom. Spôsob pripojenia je uvedený nižšie.

Táto varná doska patrí do **Triedy II (Class II)**, spotrebiče majú dve vrstvy izolácie. Dvojité izolácia odstraňuje potrebu uzemnenia.

Symbol spotrebiča **Triedy II (Class II)** je zobrazený nižšie, nájdete ho na štítku s označením



Napájanie by malo byť pripojené v súlade s príslušnou normou alebo jedнопólovým obvodom, spôsob pripojenia je uvedený nižšie.

### Elektrické vedenie H07RN-F, 4\*1.5mm<sup>2</sup>

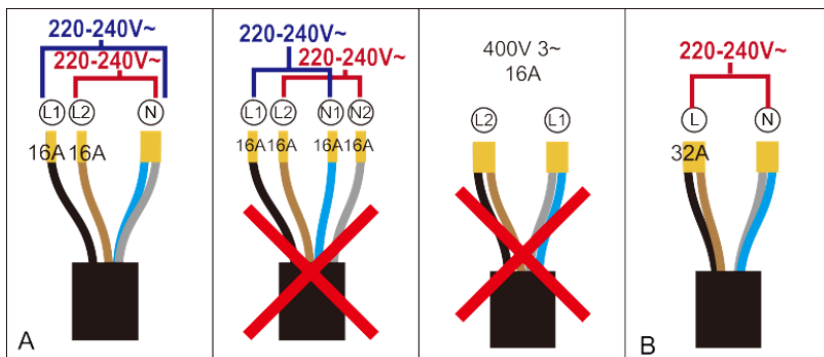

L1 = Čierny  
L2 = Hnedý  
N = Modrý+sivý

L = Čierny+hnedý  
N = Modrý+sivý

**Dvojfázové pripojenie** \* Pokiaľ má vaša elektrická sieť 2 fázy a 1 nulový vodič, pripojte spotrebič podľa schémy **A**.

**Jednofázové pripojenie** \* Pripojte spotrebič podľa schémy **B**.