

**gorenje**

PL

PL

**INSTRUKCJA OBSŁUGI**  
**PIONOWEJ**  
**CHŁODZIARKO-ZAMRAŻARKI**

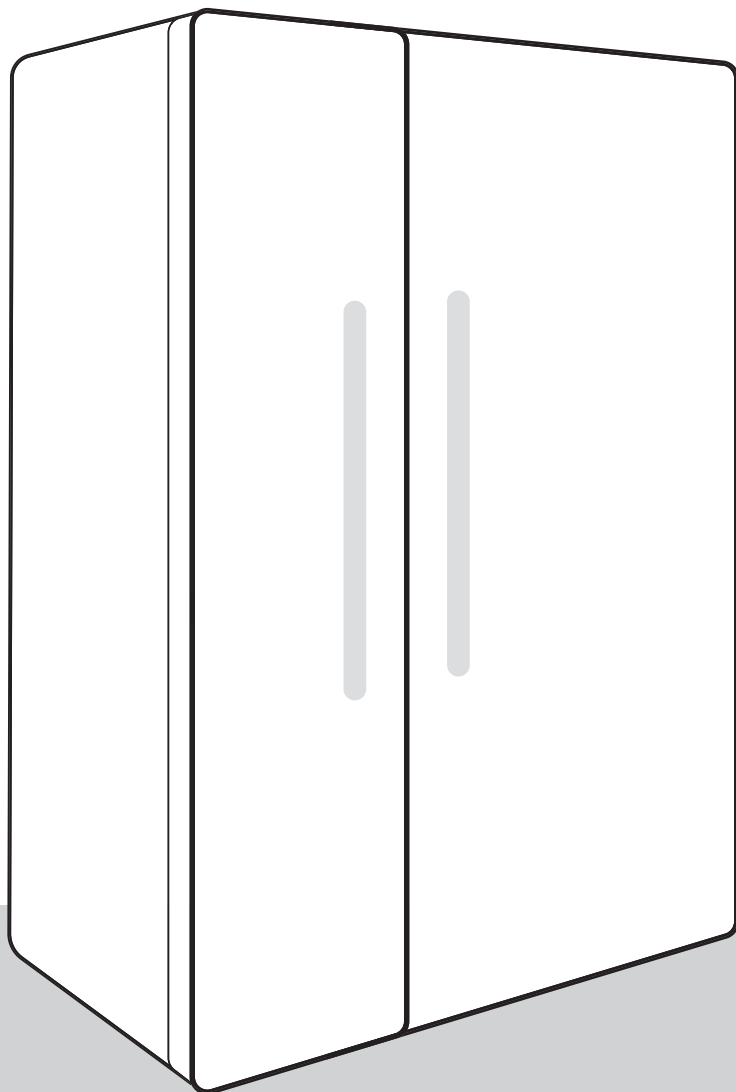

## **DZIĘKUJEMY ZA PRZYJĘCIE NASZEGO URZĄDZENIA DO SWOJEGO DOMU**

Cieszymy się, że wybrałeś urządzenie Hisense. Hisense ma na celu towarzyszyć ci w twoich przygodach dzięki naszej najnowocześniejszej technologii i nowoczesnym urządzeniom domowym wykonanym z wysokiej jakości materiałów. Ponieważ niestrudzenie pracujemy nad efektywnością energetyczną, kupując nasze urządzenie, ty również przyczyniasz się do bardziej zrównoważonej przyszłości.

Aby w pełni korzystać z naszych usług, gwarancji i innych ważnych informacji, rozważ rejestrację urządzenia Hisense online na naszej stronie internetowej:

**<https://www.hisense-europe.com>**

Mamy nadzieję, że nasze urządzenie spełni, a nawet przekroczy Twoje oczekiwania.

### **Połączenie z bazą danych EU EPREL**

Koda QR, która znajduje się na etykiecie energetycznej dołączonej do urządzenia, zawiera link do strony internetowej, na której można zarejestrować urządzenie w bazie danych EU EPREL. Etykietę energetyczną, instrukcję obsługi oraz inne dokumenty dołączone do urządzenia należy zachować do ewentualnego wykorzystania w przyszłości. Informacje dotyczące działania produktu znajdują się również w bazie danych EU EPREL dostępnej na stronie internetowej <https://eprel.ec.europa.eu>, na której należy podać model oraz numer produktu. Dane te znajdują się na tabliczce znamionowej urządzenia. Dokładniejsze informacje o etykiecie energetycznej znajdują się na stronie internetowej [www.theenergylabel.eu](http://www.theenergylabel.eu).

### **Urządzenie jest przeznaczone wyłącznie do użytku domowego.**

Chłodziarka jest przeznaczona do przechowywania świeżej żywności w temperaturach powyżej 0°C.

Zamrażarka jest przeznaczona do zamrażania świeżej żywności i długotrwałego przechowywania zamrożonej żywności (do jednego roku, w zależności od rodzaju żywności).

W treści instrukcji stosowane są przedstawione poniżej symbole, które posiadają podane obok nich znaczenia:

 **INFORMACJA!**  
Informacja, porada, wskazówka lub zalecenie

 **OSTRZEŻENIE!**  
Ostrzeżenie – ogólne niebezpieczeństwo

 **RYZIKO PORAŻENIA PRĄDEM ELEKTRYCZNYM!**  
Ostrzeżenie – niebezpieczeństwo porażenia prądem elektrycznym

 **NIEBEZPIECZEŃSTWO POŻARU!**  
Ostrzeżenie – niebezpieczeństwo pożaru

# Spis treści

<b>Ważne uwagi i środki ostrożności</b> .....	<b>4</b>
Przed pierwszym użyciem urządzenia .....	4
Ważne wskazówki dotyczące bezpieczeństwa .....	4
Ważne informacje dotyczące używania urządzenia .....	7
Ochrona środowiska .....	9
<b>Wskazówki dotyczące oszczędzania energii w urządzeniach chłodniczych</b> .....	<b>9</b>
<b>Instalacja i podłączenie</b> .....	<b>11</b>
Wybór pomieszczenia .....	11
Instalacja urządzenia .....	12
Podłączanie urządzenia .....	14
<b>Opis urządzenia</b> .....	<b>15</b>
<b>Obsługa urządzenia</b> .....	<b>16</b>
Włączanie/wyłączanie urządzenia .....	16
Regulacja temperatury we urządzeniu .....	17
Tryb czuwania urządzenia sterującego/wyświetlacza .....	18
Intensywne zamrażanie (komora zamrażarki) .....	19
Funkcja Eco(Zalecane ustawienie) .....	20
Funkcja .....	21
Tryb wakacyjny (dłuższa nieobecność) .....	22
Alarm wysokiej temperatury .....	23
Alarm otwartych drzwi .....	24
Alarm braku zasilania/awarii zasilania .....	25
<b>Wyposażenie wnętrza urządzenia</b> .....	<b>26</b>
Półki .....	26
Szuflada na owoce i warzywa (CrispZone) * .....	26
Półki drzwiowe .....	26
System dystrybucji powietrza (MultiFlow) * .....	26
Dozownik wody * .....	27
<b>Przechowywanie żywności w chłodziarce</b> .....	<b>29</b>
Ważne ostrzeżenia dotyczące przechowywania żywności .....	29
Zapobieganie kontaminacji żywności .....	29
<b>Zamrażanie i przechowywanie zamrożonej żywności</b> .....	<b>29</b>
Procedura zamrażania .....	29
Ważne ostrzeżenia dotyczące zamrażania .....	30
Przechowywanie żywności zamrożonej przemysłowo .....	30
Czas przechowywania zamrożonej żywności .....	30
Rozmrażanie zamrożonej żywności .....	31
<b>Rozmrażanie urządzenia</b> .....	<b>31</b>
Automatyczne rozmrażanie chłodziarki .....	31
Odszranianie zamrażarki NoFrost .....	31
<b>Czyszczenie urządzenia</b> .....	<b>31</b>
<b>Wykrywanie i usuwanie usterek</b> .....	<b>33</b>
<b>Informacje na temat poziomu hałasu urządzenia</b> .....	<b>35</b>

# Ważne uwagi i środki ostrożności

## Przed pierwszym użyciem urządzenia

Przed podłączeniem do prądu proszę dokładnie zapoznać się z instrukcją obsługi, która opisuje urządzenie oraz zasady jej prawidłowego i bezpiecznego użytkowania. Instrukcja dotyczy kilku modeli/typów urządzenia, dlatego też opisane mogą być w niej ustawienia lub wyposażenie, którego nie ma w danym urządzeniu. Zalecamy zachowanie niniejszej instrukcji do wykorzystania w przyszłości i dołączenie jej do urządzenia, jeśli w przyszłości będzie ono sprzedawane.

Instrukcja obejmuje wersję/model No Frost zamrażarki, która jest wyposażona w wentylator i w której proces odmrażania odbywa się automatycznie (tylko w niektórych modelach).

Sprawdzić, czy w urządzeniu nie ma żadnych uszkodzeń lub nieprawidłowości. W przypadku stwierdzenia, że urządzenie uległo uszkodzeniu, zgłosić to w punkcie sprzedaży, w którym urządzenie zostało nabyte.

Przed podłączeniem urządzenia do prądu pozostawić je na co najmniej 2 godziny w pozycji pionowej. Zmniejszy to prawdopodobieństwo wystąpienia usterek spowodowanych wpływem transportu na instalację chłodniczą.

## Ważne wskazówki dotyczące bezpieczeństwa



### **NIEBEZPIECZEŃSTWO POŻARU!**

**OSTRZEŻENIE!** Niebezpieczeństwo pożaru/substancje łatwopalne.

Urządzenie musi zostać podłączone do prądu i uziemione zgodnie z obowiązującymi normami i przepisami.

**OSTRZEŻENIE!** Przyłączając urządzenie do sieci elektrycznej, nie należy stosować rozgałęźników elektrycznych lub przenośnych zasilaczy.

Przed przystąpieniem do czyszczenia urządzenia wyłączyć je z prądu (wyjąć wtyczkę z gniazdka w ścianie).

**⚠ RYZYKO PORAŻENIA PRĄDEM ELEKTRYCZNYM!**

Aby uniknąć niebezpiecznej sytuacji, w przypadku uszkodzenia przewodu zasilającego może być on wymieniany jedynie przez producenta, jego serwisantów lub osoby o podobnych kwalifikacjach.

**⚠ RYZYKO PORAŻENIA PRĄDEM ELEKTRYCZNYM!**

**OSTRZEŻENIE!** Ustawiając urządzenie, należy zadbać, aby przewód przyłączeniowy nie został ściśnięty lub uszkodzony.

**⚠ RYZYKO PORAŻENIA PRĄDEM ELEKTRYCZNYM!**

Jeśli oświetlenie LED nie działa, wezwać serwisanta. Ze względu na niebezpieczeństwo kontaktu z wysokim napięciem nie podejmować prób naprawienia oświetlenia LED we własnym zakresie!

**⚠ OSTRZEŻENIE!**

**OSTRZEŻENIE!** Z wyjątkiem urządzeń zatwierdzonych przez producenta niniejszego urządzenia chłodniczego, nie używać wewnątrz urządzenia żadnych urządzeń elektrycznych.

**⚠ OSTRZEŻENIE!**

**OSTRZEŻENIE!** Z wyjątkiem urządzeń zalecanych przez producenta, nie używać żadnych urządzeń mechanicznych lub innych środków przyspieszania procesu rozmrażania.

**⚠ OSTRZEŻENIE!**

**OSTRZEŻENIE!** Aby uniknąć zagrożeń związanych z brakiem stabilności urządzenia, upewnić się, że zostało ono zainstalowane zgodnie z opisem podanym w instrukcji.

## **Zagrożenie odmrożeniem**

Nigdy nie wkładać zamrożonej żywności do ust oraz unikać jej dotykania, ponieważ mogłoby to doprowadzić do odmrożeń lekkiego i ciężkiego stopnia.

## **Bezpieczeństwo dzieci i osób słabych**

Urządzenie nie jest przeznaczone do użytkowania przez osoby (włączając w to dzieci) o zmniejszonych możliwościach fizycznych, ruchowych czy umysłowych lub bez odpowiedniej wiedzy i doświadczenia, chyba że użytkują one urządzenie, będąc pod odpowiednim nadzorem i zgodnie ze wskazówkami osób, odpowiedzialnych za ich zdrowie.

Dzieci podczas użytkowania urządzenia powinny znajdować się pod opieką i nie należy im pozwolić, aby się bawiły urządzeniem.

Dzieci nie mogą czyścić i konserwować urządzenia bez nadzoru.

Zdejmij opakowanie przeznaczone do ochrony urządzenia lub poszczególnych części podczas transportu i przechowuj je poza zasięgiem dzieci. Stanowi zagrożenie urazem lub uduszeniem.

Przy usuwaniu używanego urządzenia odłączyć kabel zasilający, zdjąć drzwi i pozostawić półki w urządzeniu. Uniemożliwi to dzieciom zamknięcie się w urządzeniu.

## **Tylko na rynek europejski**

Urządzenie to może być używane przez dzieci od 8 roku życia oraz osoby o obniżonych zdolnościach fizycznych, sensorycznych lub umysłowych albo nieposiadające doświadczenia i wiedzy, jeżeli zostały one poddane nadzorowi lub instruktażowi dotyczącemu użytkowania urządzenia w sposób bezpieczny i rozumieją związane z tym zagrożenia.

Dzieci nie powinny bawić się urządzeniem.

Dzieci nie mogą czyścić i konserwować urządzenia bez nadzoru.

Dzieci w wieku od 3 do 8 lat mogą zarówno wkładać jak i wyjmować żywność z chłodziarki.

## **Ostrzeżenie dotyczące czynnika chłodniczego**

Urządzenie zawiera niewielką ilość przyjaznego dla środowiska, ale palnego gazu R600a. Uważać, by żadna część instalacji chłodniczej nie uległa uszkodzeniu. Wyciek gazu nie jest niebezpieczny dla środowiska, ale mógłby uszkodzić wzrok lub wywołać pożar.

W razie wycieku gazu dokładnie przewietrzyć pomieszczenie, wyłączyć urządzenie z prądu i wezwać serwisanta.

## **Ważne informacje dotyczące używania urządzenia**



**OSTRZEŻENIE** – urządzenie przeznaczone jest do użytkowania w gospodarstwie domowym i podobnym otoczeniu, takim jak:

- kuchnie dla pracowników sklepów, biur i w innych środowiskach pracy,
- gospodarstwa agroturystyczne i jednostki noclegowe dla gości w hotelach, motelach i innych obiektach noclegowych,
- obiekty, oferujące nocleg ze śniadaniem,
- firmy cateringowe i inne jednostki tego typu, niebędące jednostkami sprzedaży detalicznej.

**⚠ OSTRZEŻENIE!**

OSTRZEŻENIE! Uważać na to, by otwory wentylacyjne w ramie urządzenia i we wbudowanej konstrukcji nie zostały niczym zasłonięte.

Urządzenia nie wolno używać na zewnątrz budynków i nie może być ono narażone na opady atmosferyczne.

Nie przechowywać w tym urządzeniu substancji wybuchowych takich jak puszki aerozolowe z palnym propelentem.

Jeśli urządzenie ma być przez dłuższy czas nie używane, wyłączyć je odpowiednim przyciskiem i wyciągając wtyczkę z gniazdka elektrycznego. Opróżnić, rozmrozić i przeczyścić urządzenie pozostawiając drzwi otwarte na oścież.

W razie błędu lub awarii zasilania nie otwierać komory zamrażarki, dopóki nie przepracuje ona co najmniej 16 godzin. Po upływie tego czasu korzystać z zamrożonej żywności lub zapewnić odpowiednie chłodzenie (np. przy pomocy urządzenia zastępczego).



## Informacje techniczne dotyczące urządzenia

Tabliczkę znamionową można znaleźć wewnątrz urządzenia. Zawiera ona dane na temat napięcia, objętości brutto i netto, typu i ilości czynnika chłodniczego oraz informacje na temat klas klimatycznych.

Jeśli język tabliczki znamionowej jest inny niż język preferowany lub język danego kraju, zastąpić ją inną dostarczoną tabliczką.

### **OSTRZEŻENIE!**

**OSTRZEŻENIE!** Nie uszkodzić obwodu czynnika chłodniczego. To też zapobiega zanieczyszczeniu środowiska.

## Ochrona środowiska

Opakowanie zostało wykonane z materiałów przyjaznych dla środowiska, które można ponownie przetwarzać, utylizować lub niszczyć bez ryzyka dla środowiska.

### Usuwanie starego urządzenia

Dla ochrony środowiska stare urządzenie przekazać autoryzowanemu punktowi zbiórki zużytych artykułów gospodarstwa domowego.

Wcześniej wykonać następujące czynności:

- wyłączyć urządzenie z prądu;
- uniemożliwić dzieciom bawienie się urządzeniem.



Symbol umieszczony na produkcie lub jego opakowaniu wskazuje na to, że produktu nie należy traktować jak zwykłego odpadu domowego. Produkt należy oddać do autoryzowanego punktu zbiórki i przetwarzania zużytych urządzeń elektrycznych i elektronicznych. Prawidłowa utylizacja produktu pozwoli zapobiec niekorzystnemu wpływowi na środowisko i zdrowie ludzi, jakie miałyby miejsce w przypadku nieprawidłowej utylizacji produktu. Aby uzyskać szczegółowe informacje na temat usuwania i przetwarzania produktu, proszę skontaktować się z odpowiednią jednostką samorządu lokalnego odpowiedzialną za zarządzanie odpadami, swoim przedsiębiorstwem utylizacji odpadów lub punktem handlowym, w którym produkt został zakupiony.

## Wskazówki dotyczące oszczędzania energii w urządzeniach chłodniczych

- Zainstalować urządzenie w sposób opisany w instrukcji obsługi.

- Nie otwierać drzwi częściej niż jest to konieczne.
- Od czasu do czasu sprawdzać, czy nic nie przeszkadza cyrkulacji powietrza pod urządzeniem.
- Jeśli uszczelka ulegnie uszkodzeniu lub przestanie zapewniać idealne uszczelnienie, spowodować jej jak najszybszą wymianę.
- Przechowywać żywność w szczelnie zamkniętych pojemnikach lub odpowiednim opakowaniu.
- Przed włożeniem żywności do chłodziarki odczekać aż ostygnie ona do temperatury pokojowej.
- Zamrożoną żywność rozmrażać w komorze chłodziarki.
- Aby skorzystać z całej przestrzeni komory zamrażarki, wyjąć niektóre z szuflad w sposób opisany w instrukcji.
- Przystąpić do rozmrażania swojej tradycyjnej zamrażarki, gdy na chłodzonych powierzchniach utworzy się warstwa szronu lub lodu o grubości ok. 3-5 mm.
- Pamiętać o tym, że szuflady muszą być rozmieszczone w komorze w jednolity sposób a żywność układana, tak by nie zakłócać cyrkulacji powietrza wewnątrz urządzenia (przestrzegać zasad dotyczących rozmieszczenia żywności opisanych w instrukcji).
- W urządzeniach z wentylatorem nie blokować szczelin lub otworów wentylatora.
- Jeśli wentylator lub jonizator nie są potrzebne, wyłączyć je, by zmniejszyć zużycie energii elektrycznej.

# Instalacja i podłączenie

## Wybór pomieszczenia

- Zainstalować urządzenie w suchym i dobrze wentylowanym pomieszczeniu. Urządzenie będzie prawidłowo pracować, jeśli temperatura otoczenia będzie mieścić się w przedziale podanym w tabeli. Klasa urządzenia została podana na tabliczce znamionowej/etykiecie z podstawowymi informacjami na temat urządzenia.

Opis	Klasa	Zakres temperatur otoczenia °C	Wilgotność względna
Rozszerzona umiarkowana	SN	+10 do +32	≤75%
Umiarkowana	N	+16 do +32	
Subtropikalna	ST	+16 do +38	
Tropikalna	T	+16 do +43	



### INFORMACJA!

Urządzenie to nie jest przeznaczone do stosowania jako urządzenie do zabudowy.



### INFORMACJA!

Ni stawiać urządzenia w pomieszczeniu, w którym temperatura może spaść poniżej 5 °C, ponieważ mogłoby to spowodować nienormalne działanie lub awarię urządzenia!

- Po zainstalowaniu urządzenia pozostawiony musi zostać dostęp do jego wtyczki!
- Nie ustawiać urządzenia w pobliżu urządzeń emitujących energię cieplną takich jak kuchenki, piecyki, kaloryfery, podgrzewacze wody, itp. i nie narażać go na bezpośrednie działanie światła słonecznego. Urządzenie powinno zostać ustawione w odległości co najmniej 3 cm od kuchenki elektrycznej lub gazowej lub co najmniej 30 cm od piecyka olejowego lub na paliwo stałe. Jeśli odległość pomiędzy takim źródłem energii cieplnej a urządzeniem jest mniejsza, należy użyć panelu izolacyjnego.

## Instalacja urządzenia

Aby uniknąć obrażeń ciała lub uszkodzenia urządzenia, instalacja powinna być wykonywana przez co najmniej dwie osoby.

- Jeżeli nie można tego uniknąć, zainstaluj panel izolacyjny. Aby osiągnąć znamionowy/minimalny pobór mocy, należy zawsze zapewnić 50 mm wolnej przestrzeni pomiędzy ścianą a tylną częścią urządzenia, a także 100 mm nad urządzeniem. Zapewnij również odpowiednią cyrkulację powietrza po obu stronach urządzenia i nad nim.
- Urządzenie może być również ustawione obok lub pomiędzy szafkami kuchennymi lub szafami, albo przy ścianie. W takim przypadku urządzenie będzie pracować bez zarzutu, jednak może wzrosnąć zużycie prądu. Przestrzegaj minimalnej wolnej przestrzeni nad i za urządzeniem, jak pokazano na rysunku.
- Aby umożliwić wysuwanie lub wyjmowanie szuflad i półek, uwzględnij przestrzeń lub odstęp wymagany do otwarcia drzwi urządzenia (patrz schemat montażowy).

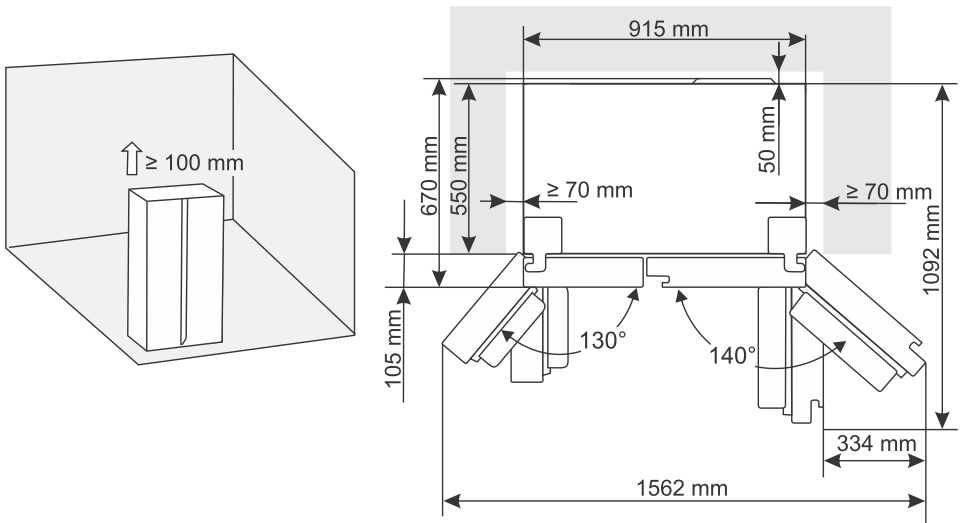

## Konfiguracja urządzenia

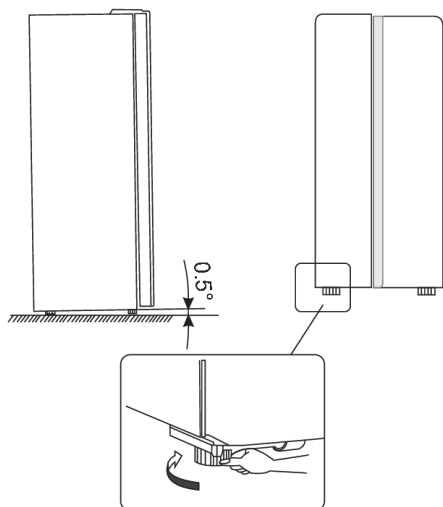

- Aby zapewnić, że urządzenie będzie stało poziomo i że za urządzeniem będzie zapewniona odpowiednia cyrkulacja powietrza, może być konieczna regulacja nóżek u dołu urządzenia. Wysokość nóżek można regulować palcami lub za pomocą odpowiedniego klucza.
- Pozwól, aby drzwi zamknęły się automatycznie. Następnie obróć regulowane nóżki tak, aby górna część urządzenia była odchylona do tyłu o około 10 mm lub o 0,5°.
- Gdy chcesz przenieść urządzenie, podnieś ponownie nóżki, aby urządzenie mogło swobodnie poruszać się na rolkach obrotowych. Po przesunięciu urządzenia do żądanej pozycji, ustaw je ponownie.

### **!** OSTRZEŻENIE!

Uwaga! Rolki obrotowe należy używać tylko do przesuwania urządzenia do przodu i do tyłu, ponieważ nie pełnią one funkcji kółek. Jeśli popchniesz urządzenie w inną stronę, może to spowodować uszkodzenie podłogi i rolek.

## Regulacja drzwi urządzenia

Jeśli stwierdzisz, że drzwi urządzenia nie są całkowicie wyrównane (że drzwi komory zamrażarki i komory chłodziarki nie są na tym samym poziomie), możesz użyć dostarczonego narzędzia do regulacji wysokości drzwi.

Co zrobić, gdy drzwi zamrażarki zachodzą na drzwi chłodziarki. Najpierw za pomocą dostarczonego narzędzia obróć śrubę na dolnym zawieszce w kierunku przeciwnym do ruchu wskazówek zegara, aby podnieść drzwi. Następnie zamocuj nakrętkę za pomocą śrubokręta.

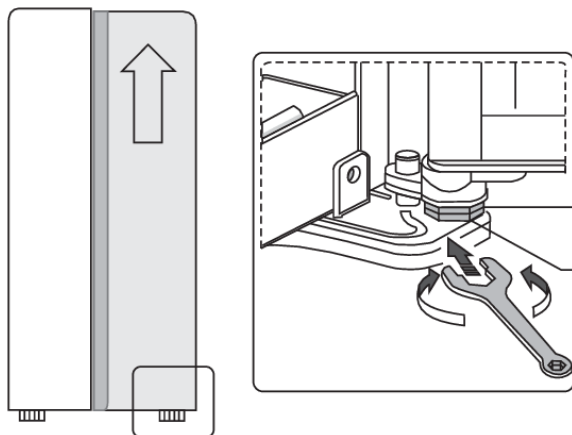

## Podłączanie urządzenia

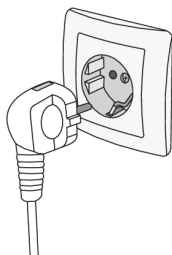

- Podłączyć urządzenie do prądu przy użyciu kabla zasilającego. Gniazdko w ścianie powinno być wyposażone w styk uziomowy (gniazdko wtykowe). Napięcie i częstotliwość znamionowa są podane na tabliczce znamionowej/etykiecie z podstawowymi informacjami na temat urządzenia.
- Urządzenie musi zostać podłączone do prądu i uziemione zgodnie z obowiązującymi normami i przepisami. Urządzenie jest odporne na krótkotrwałe odchylenia od napięcia znamionowego, ale nie większe niż  $\pm 6\%$ .

# Opis urządzenia

Wposażenie wnętrza urządzenia może się różnić w zależności od jego modelu.

Ten produkt zawiera źródło światła o klasie efektywności energetycznej G.

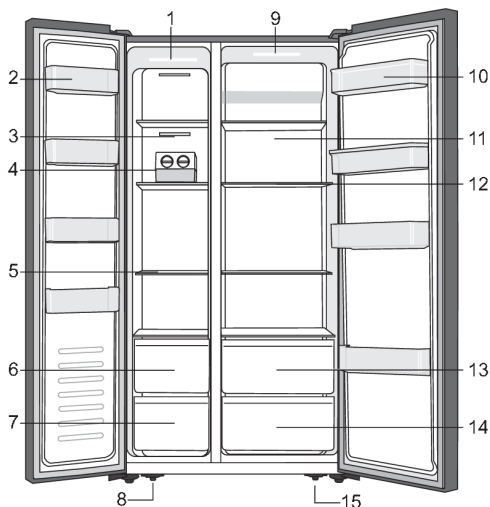

1. Oświetlenie LED w komorze zamrażarki
2. Półka na drzwiach zamrażarki
3. Osłona kanału obiegu powietrza w zamrażarce
4. Wytwornica lodu \*
5. Półka zamrażarki
6. Szuflada górna zamrażarki
7. Szuflada dolna zamrażarki
8. Lewa regulowana nóżka w dolnej części urządzenia
9. Oświetlenie LED w komorze chłodziarki
10. Półka na drzwiach chłodziarki
11. Osłona kanału obiegu powietrza w chłodziarce
12. Półka chłodziarki
13. Szuflada górna lodówki
14. Szuflada dolna lodówki
15. Prawa regulowana nóżka w dolnej części urządzenia

\* Tylko w niektórych modelach

## UWAGA!

Z powodu sporadycznych zmian w naszych produktach możliwe jest, że Państwa lodówka będzie się nieznacznie różnić od lodówki opisanej w niniejszej instrukcji obsługi, ale jej funkcje i sposoby użytkowania pozostają takie same.

# Obsługa urządzenia

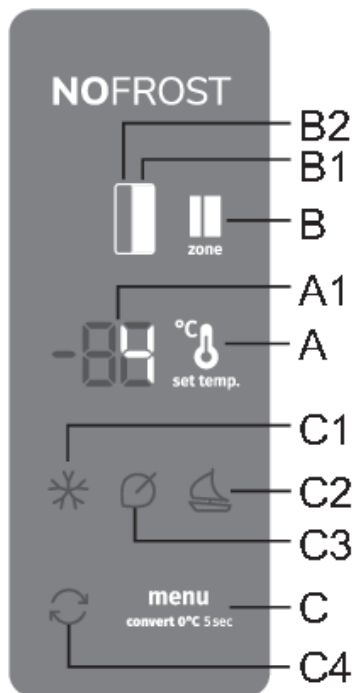

- A Przycisk ustawiania temperatury
- A1 Wyświetlacz
- B Klucz przełącznika komory chłodziarki/zamrażarki
- B1 Wyświetlenie działania części chłodzącej
- B2 Wyświetlenie działania części zamrażającej
- C Przycisk do ustawiania funkcji dodatkowych
- C1 Wskaźnik funkcji intensywnego zamrażania (doładowania zamrażarki)
- C2 Wskaźnik funkcji długiej nieobecności (tryb wakacyjny)
- C3 Wyświetlenie działania funkcji Eco
- C4 Wskaźnik funkcji convert

## Włączanie/wyłączanie urządzenia

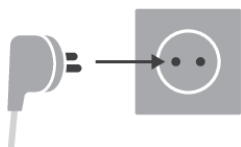

**Włączanie:** Aby włączyć urządzenie, podłącz przewód zasilający do gniazdka sieciowego.

**Wyłączenie:** Aby wyłączyć urządzenie, odłącz przewód zasilający od gniazdka sieciowego.



# Regulacja temperatury we urządzeniu

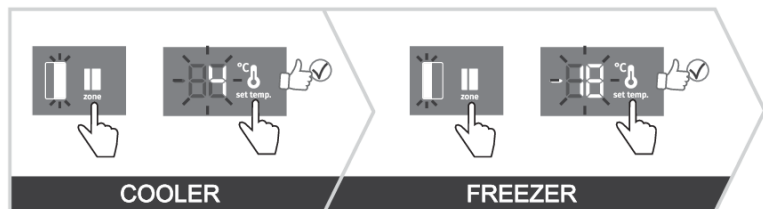

## 💡 INFORMACJA!

- Temperatura urządzenia jest ustawiona fabrycznie na zalecane ustawienie, tj. 4°C dla komory lodówki i -18°C dla komory zamrażarki.
- Po włączeniu urządzenia osiągnięcie temperatury może zająć kilka godzin. Dopóki temperatura nie spadnie do wybranego ustawienia, nie wkładać do chłodziarki żadnej żywności.

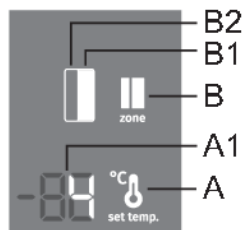

W przypadku niniejszego modelu urządzenia przełączacz można pomiędzy ustawieniami temperatury części chłodzącej i części zamrażającej. Można to zrobić, naciskając klawisz **B**, aby podświetlić symbol części urządzenia, której temperaturę chcemy ustawić: **B1** dla części chłodziarki i **B2** dla części zamrażarki.

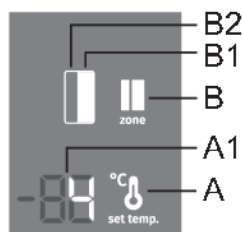

Temperaturę w **części chłodzącej** można ustawić wówczas, gdy podświetlony został symbol **B1**. Temperaturę należy ustawić, wielokrotnie krótko przyciskając przycisk **A**.

- Każde przyciśnięcie przycisku **A** podwyższa temperaturę o 1 °C. Wybrane ustawienie zachowane zostanie jako ostatnie ustawienie temperatury w części chłodzącej urządzenia.
- Temperaturę w części chłodzącej można ustawić w zakresie od +1 °C do +9 °C.
- Zalecane ustawienie temperatury wynosi 4°C.

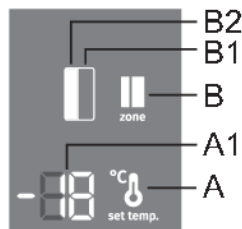

Temperaturę w **części zamrażającej** można ustawić wówczas, gdy podświetlony został symbol **B2**. Temperaturę należy ustawić, wielokrotnie krótko przyciskając przycisk **A**.

- Każde przyciśnięcie przycisku **A** podwyższa temperaturę o 1 °C. Wybrane ustawienie zachowane zostanie jako ostatnie ustawienie temperatury w części zamrażającej urządzenia.
- Temperatura w komorze zamrażarki może być ustawiona w zakresie od -16°C do -24°C.
- Zalecane ustawienie temperatury wynosi -18°C.

## INFORMACJA!

10 sekund po ostatnim przyciśnięciu któregośkolwiek przycisku, wyświetlenie części zamrażającej automatycznie przestawi się na wyświetlenie części chłodzącej. Zacznie świecić wyświetlenie **B1** i na wyświetlaczu **A1** ukaże się ustawiona temperatura części chłodzącej.

## Tryb czuwania urządzenia sterującego/wyświetlacza

### INFORMACJA!

10 sekund po ostatnim przyciśnięciu któregośkolwiek przycisku, panel sterujący przejdzie w stan gotowości. Na panelu sterującym wyłączą się wszystkie wyświetlenia. Istnieją natomiast wyjątki, które, pomimo stanu gotowości, będą się wyświetlać, oto one:

- Jeżeli uruchomione zostało intensywne zamrażanie, w stanie gotowości zawsze wyświetlany będzie symbol **C1**. Wszystkie pozostałe wyświetlenia będą wyłączone.
- Jeżeli uruchomiona została funkcja **Eco**, w stanie gotowości zawsze wyświetlany będzie symbol **C3**. Wszystkie pozostałe wyświetlenia będą wyłączone.
- Jeżeli uruchomiona została funkcja **holiday mode**, w stanie gotowości zawsze wyświetlany będzie symbol **C2**. Wszystkie pozostałe wyświetlenia będą wyłączone.
- Jeżeli uruchomiona została funkcja **convert**, w stanie gotowości zawsze wyświetlany będzie symbol **C4**. Wszystkie pozostałe wyświetlenia będą wyłączone.
- Jeżeli uruchomiona została funkcja ręcznego rozmrażania zamrażalnika, w stanie gotowości na wyświetlaczu zawsze wyświetlany będzie symbol **Cd**. Wszystkie pozostałe wyświetlenia będą wyłączone.
- W przypadku aktywacji jednego z alarmów lub wyświetlenia jednej z usterek, na wyświetlaczu pojawi się odpowiedni komunikat.

**Wyjście z trybu czuwania:** naciśnij krótko dowolny przycisk lub otwórz drzwi komory chłodzenia.

## Intensywne zamrażanie (komora zamrażarki) (\*)

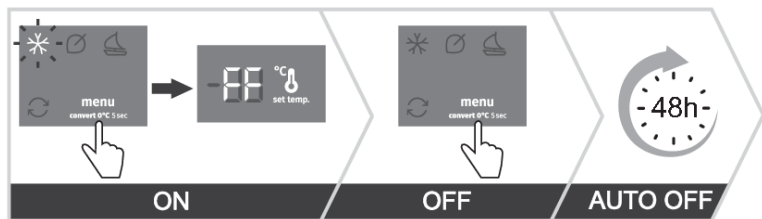

- Tego ustawienia należy użyć po pierwszym włączeniu urządzenia, przed czyszczeniem lub przed włożeniem dużej ilości jedzenia.

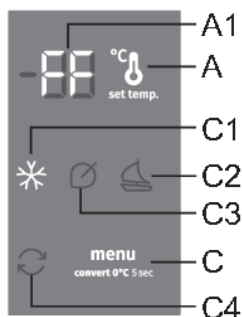

**Włączenie zasilania:** włącz tryb intensywnego zamrażania, naciskając klawisz **C** tyle razy, ile potrzeba, aby na wyświetlaczu pojawił się napis **C1**. Na wyświetlaczu pojawi się **FF**.

**Wyłączenie zasilania:** wyłącz tryb intensywnego zamrażania, naciskając ponownie przycisk **C** aż do zgaśnięcia symbolu **C1**.

Jeśli funkcja nie zostanie wyłączona ręcznie, zostanie wyłączona automatycznie po około dwóch dniach. Ustawienie powraca do ostatniej wartości.

### 💡 INFORMACJA!

- Gdy funkcja intensywnego zamrażania (fast freeze) jest aktywna, urządzenie będzie pracować z maksymalną mocą. W tym czasie praca urządzenia może być chwilowo nieco głośniejsza.

### 💡 INFORMACJA!

- Po włączeniu funkcji intensywnego zamrażania, temperatura może być niższa zarówno w komorze chłodziarki jak i zamrażarki.

## Funkcja Eco (E) (Zalecane ustawienie )

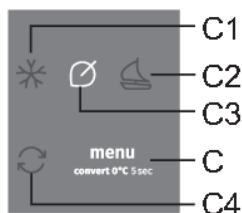
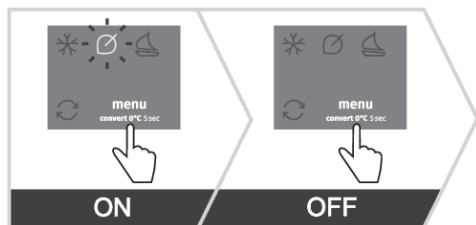

**Włączenie zasilania:** funkcję **Eco** włącza się poprzez naciśnięcie klawisza **C** tyle razy, ile potrzeba, aby na wyświetlaczu pojawił się symbol **C3**.

**Wyłączenie zasilania:** funkcję **Eco** wyłącza się poprzez ponowne naciśnięcie klawisza **C** do momentu zgaśnięcia symbolu **C3**.

Funkcja **Eco** zostanie również wyłączona po zmianie ustawienia temperatury w komorze lodówki lub zamrażarki lub po aktywacji którejkolwiek z pozostałych funkcji dodatkowych.

## Funkcja Convert (↻)

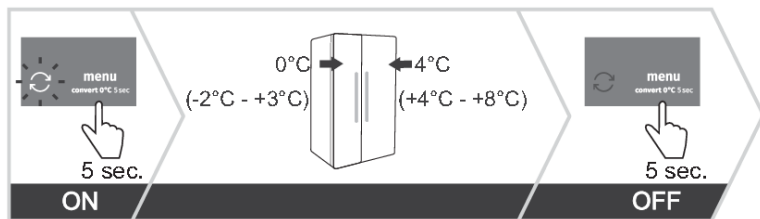

Całą komorę zamrażarki można przekształcić w komorę **ZeroZone**. Temperatura w tej komorze wynosi 0°C lub nieco poniżej. Dlatego nie należy przechowywać w tej komorze żywności wrażliwej na niską temperaturę, ponieważ może ona zamarznąć. Przed przełączeniem na funkcję ZeroZone należy opróżnić komorę zamrażarki, aby zapobiec rozmrożeniu i zepsuciu się zamrożonej żywności.

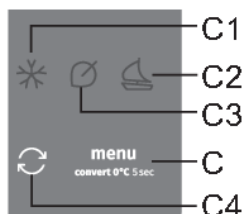

- **Włączanie funkcji Convert:** za pomocą długiego (5 sekund) naciśnięcia przycisku **C**. Usłyszysz sygnał dźwiękowy, a na wyświetlaczu pojawi się **C4**.
- Gdy ta funkcja jest aktywna, temperatura w komorze zamrażarki zostanie ustawiona na 0°C, podczas gdy temperatura w komorze lodówki zostanie ustawiona na 4°C. 0°C będzie migać na wyświetlaczu **A1**, dopóki temperatura w komorze zamrażarki nie osiągnie odpowiedniej temperatury. Po osiągnięciu tej temperatury wskaźnik 0°C będzie się stale świecił.
- **Ustawienie temperatury w komorze ZeroZone:** za pomocą klawiszy **A** ustaw temperaturę w zakresie od -2°C do +3°C.
- Podane temperatury są przybliżone i zależą od ustawień temperatury w komorze chłodziarki, temperatury otoczenia, częstotliwości otwierania drzwi oraz ilości włożonej żywności. Ustawienie wyższej temperatury w komorze **ZeroZone** spowoduje również wzrost temperatury w komorze lodówki i na odwrót. Dostosuj ustawienia do warunków pracy.
- Gdy zamrażarka pracuje w trybie **ZeroZone**, temperatury w komorze lodówki można ustawić tylko w zakresie od 4°C do +8°C. Zalecamy takie zastosowanie tylko wtedy, gdy temperatura otoczenia wynosi od +16°C do +32°C. Przy wyższych temperaturach nie jest możliwe zagwarantowanie odpowiednio niskich temperatur w urządzeniu.
- Po włączeniu funkcji **Convert** wszystkie inne funkcje dodatkowe zostaną wyłączone.
- **Wyłączenie funkcji Convert:** poprzez ponowne długie naciśnięcie przycisku **C**. Usłyszysz sygnał dźwiękowy i wyświetlacz **C4** się wyłączy.

## Tryb wakacyjny (dłuższa nieobecność)

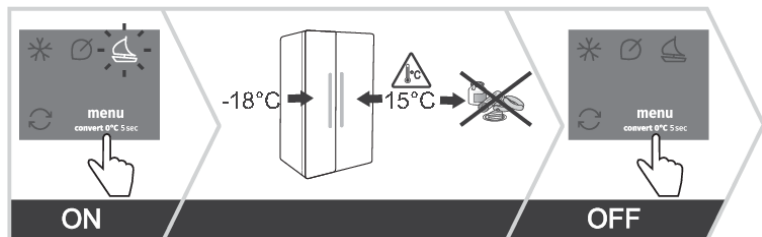

Z funkcji tej należy korzystać w przypadku dłuższej nieobecności, np. podczas urlopu lub długiej podróży służbowej.

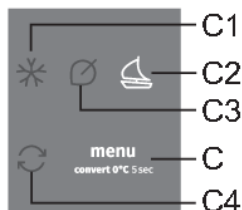

**Włączenie zasilania:** włącz funkcję poprzez naciśnięcie klawisza **C** tyle razy, ile potrzeba, aby na wyświetlaczu pojawił się symbol **C2**.

- Gdy ta funkcja jest aktywna, temperatura komory chłodziarki zostanie ustawiona na 15°C, a temperatura komory zamrażarki na -18°C.

### **⚠ OSTRZEŻENIE!**

Przed włączeniem tej funkcji należy opróżnić komorę lodówki, ponieważ produkty spożywcze pozostawione w tej komorze mogą się zepsuć

**Wyłączenie zasilania:** wyłącz funkcję poprzez ponowne naciśnięcie klawisza **C** aż do zgaśnięcia symbolu **C2**.

## Alarm wysokiej temperatury

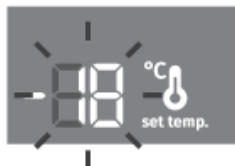
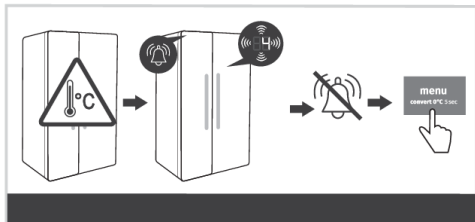

Jeśli temperatura wewnątrz urządzenia będzie zbyt wysoka, włączy się alarm dźwiękowy (przerywany sygnał), a na wyświetlaczu będzie migać ustawiona temperatura komory, w której temperatura jest zbyt wysoka.

- Przy każdym włączeniu urządzenia aktywowane jest 24-godzinne opóźnienie w działaniu alarmu. Jeśli urządzenie nie osiągnie po tym okresie odpowiednio niskiej temperatury, zostanie uruchomiony alarm.

### Wyłączenie alarmu:

- Alarm dźwiękowy należy wyłączyć za pomocą któregoś z przycisków. Na wyświetlaczu zacznie pulsować chwilowa temperatura części urządzenia, w której temperatura jest za wysoka. Jeżeli nie potwierdzisz i nie wyłączysz alarmu akustycznego, to będzie się on włączał co godzinę na około 15 minut.
- Gdy urządzenie osiągnie odpowiednią temperaturę, wyświetlenie temperatury przestanie pulsować i zacznie świecić. Ukaże się temperatura części chłodzącej.

## Alarm otwartych drzwi

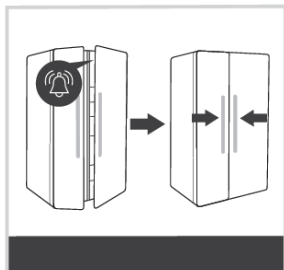

Jeżeli drzwi części chłodzącej lub zamrażającej pozostaną zbyt długo otwarte, włączy się alarm dźwiękowy (powtarzający się dźwięk) i ikona **B1** lub **B2** na interfejsie użytkownika zacznie migać, w zależności od tego, które drzwi są otwarte. Jeżeli nie potwierdzisz i nie wyłączysz alarmu akustycznego, to będzie się on włączał co 30 sekund.

**Aby wyłączyć alarm:** aby wyłączyć alarm, zamknij drzwi urządzenia.



### INFORMACJA!

Jeżeli alarm zostanie wyłączony za pomocą któregośkolwiek przycisku, w przypadku nadal otwartych drzwi, ponownie włączy się po upływie 4 minut.



### INFORMACJA!

Jeśli pozostawisz otwarte drzwi na dłużej niż 10 minut, alarm nie będzie już emitowany. Urządzenie przełączy się w tryb bezpieczny, aby zapewnić wystarczające chłodzenie i zapobiec psuciu się żywności pomimo otwartych drzwi.



## Alarm braku zasilania/awarii zasilania

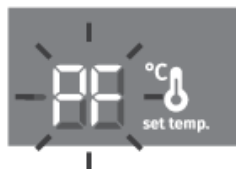
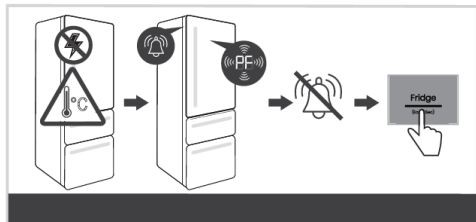

Jeśli temperatura w urządzeniu osiągnie poziom alarmowy podczas awarii zasilania, wówczas po przywróceniu zasilania włączy się alarm wysokiej temperatury. Alarm wyda sygnał dźwiękowy, a na wyświetlaczu pojawi się migający napis **PF**.

Wyłącz alarm, naciskając dowolny przycisk. Na wyświetlaczu widoczna jest maksymalna zmierzona temperatura komory zamrażarki.

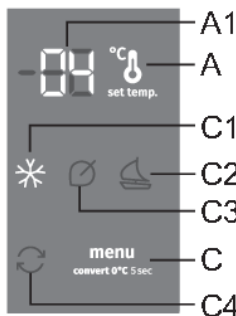

Kolejne przyciśnięcie przycisku **A** spowoduje ukazanie się najwyższej zmierzonej temperatury części chłodzącej.

Ponownym przyciśnięciem przycisku **C** ostatecznie odwołany zostanie alarm w przypadku przerwy w zasilaniu i na wyświetlaczu ukaze się ustawiona temperatura wybranej części.

Jeżeli jednocześnie aktywowany jest alarm wysokiej temperatury, to po dezaktywacji alarmu awarii zasilania działa on w sposób opisany w rozdziale Alarm wysokiej temperatury.

# Wyposażenie wnętrza urządzenia

( \* Wyposażenie wewnętrzne urządzenia)

## Półki

Puste półki można dowolnie przestawiać po prowadnicach we wnętrzu urządzenia bez konieczności wyjmowania ich z urządzenia. Aby przesunąć lub wyjąć półkę z urządzenia, należy pociągnąć ją do siebie, podnieść z przodu, a następnie przesunąć lub wyciągnąć z urządzenia. Szybko psującą się żywność należy przechowywać z tyłu półki, gdzie temperatura jest najniższa.

## Szuflada na owoce i warzywa (CrispZone) \*

Szuflady w dolnej części lodówki są przeznaczone do przechowywania owoców i warzyw. Zapewniają one wilgoć i zapobiegają wysychaniu żywności.

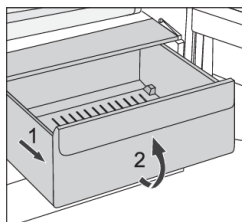

- Wyciąganie pojemnika:
  - Wyciągnąć pojemnik tyle, ile się da. Następnie podnieść przednią część do góry i całkowicie wyciągnąć pojemnik.

## Półki drzwiowe

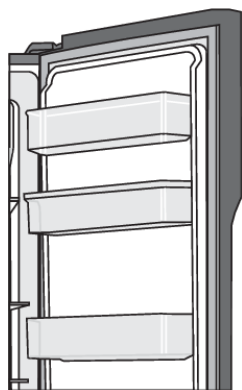

Wnętrze drzwi komory chłodziarki i zamrażarki wyposażone jest w półki przeznaczone do przechowywania małych opakowań.

Możesz ułożyć półki według własnego uznania, podnosząc je lekko z rowków, które utrzymują je na miejscu i przesuwając w wybrane miejsce, upewniając się, że wejdą w inne rowki.

Dolna półka na drzwiach komory chłodziarki jest przeznaczona do przechowywania butelek.

Maksymalne obciążenie każdej z półek w drzwiach wynosi 5 kg.

## System dystrybucji powietrza (MultiFlow) \*

- Zaawansowany system wentylatorów MultiFlow równomiernie rozprawdza powietrze i wyrównuje temperaturę w całej lodówce. System ten pozwala również na umieszczenie dowolnego rodzaju żywności na dowolnej półce w lodówce, ponieważ nie ma między nimi różnic temperatur.

## Dozownik wody \*

(Tylko w niektórych modelach)

Dozownik wody zainstalowany w drzwiach komory chłodzenia jest przeznaczony do przechowywania wody pitnej. Dzięki dozownikowi wody można łatwo uzyskać schłodzoną wodę bez konieczności otwierania drzwi komory chłodziarki.

### Przed pierwszym użyciem urządzenia

Przed pierwszym użyciem dozownika wody należy go wyczyścić zgodnie z poniższymi instrukcjami:

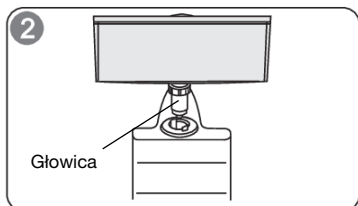
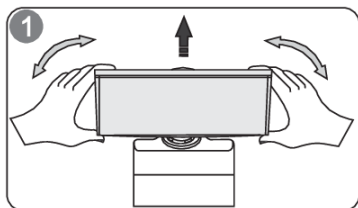

1. Przytrzymaj dozownik wody z obu stron i pociągnij go do góry, lekko potrząsając.
2. Odkręć głowicę i wyczyść ją, jednocześnie czyszcząc wnętrze dozownika wody.

### Instalacja

1. Włóż głowicę dozownika do otworu.
2. Umieść pojemnik w prowadnicach na drzwiach lodówki.
3. Naciśnij obie strony pojemnika na wodę w dół.
4. Gdy usłyszysz kliknięcie, oznacza to, że pojemnik został umieszczony w przeznaczonym dla niego gnieździe.

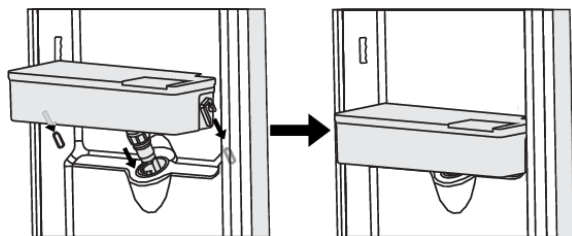

### Ostrzeżenie!

1. Uważaj, aby nie naciskać na głowicę.
2. Podczas instalowania pojemnika na wodę należy pamiętać, aby najpierw włożyć głowicę do otworu.

## Napełnianie wodą

Przed napełnieniem pojemnika wodą pitną należy upewnić się, że pojemnik na wodę jest stabilnie umieszczony w przeznaczonym do tego miejscu.

Uwaga!

Wlej do pojemnika do 3 litrów wody (zgodnie z zaleceniami), ale upewnij się, że woda nie przekracza maksymalnego poziomu, w przeciwnym razie może wylać się poza krawędź po zamknięciu pokrywy.

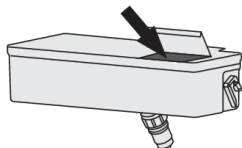

Otwórz pokrywę i wlej wodę. Po wlaniu wody nie zapomnij ponownie całkowicie zamknąć pokrywę.

## Dozowanie wody

1. Upewnij się, że pokrywa pojemnika na wodę jest zamontowana.
2. Zamknij drzwi chłodziarki i sprawdź dozownik wody.

## Nalewanie wody do szklanki

Umieść odpowiednią szklankę pod dozownikiem zimnej wody.

### OSTRZEŻENIE!

Nie naciskaj dźwigni dozownika, jeśli pod kranem nie ma szklanki, w przeciwnym razie woda może wypłynąć z dozownika.

## Czyszczenie

1. Ostrożnie wyjmij pojemnik na wodę z drzwi lodówki. Delikatnie wyczyść pojemnik, pokrywę i głowicę wodą.
2. Po wyczyszczeniu dozownika pozostaw go do wyschnięcia lub wysusz suszarką.
3. Jeśli często korzystasz z dozownika zimnej wody, w tacy ociekowej kranu dozownika może gromadzić się dużo wody, która może również dostać się na podłogę i spowodować jej zamoczenie. Regularnie wycieraj pojemnik suchą ściereczką, aby nie gromadzić zbyt dużo wody w tacy.

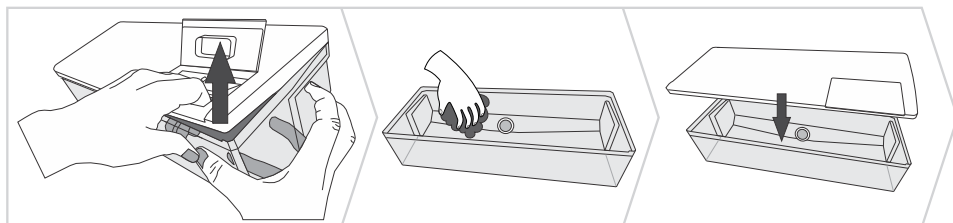

# Przechowywanie żywności w chłodziarce

## Ważne ostrzeżenia dotyczące przechowywania żywności



### INFORMACJA!

Prawidłowa eksploatacja urządzenia, odpowiednie opakowanie, utrzymywanie odpowiedniej temperatury oraz przestrzeganie norm dotyczących higieny żywności ma decydujący wpływ na jakość przechowywania żywności.

Przestrzegać podanych na opakowaniu terminów ważności żywności.

Żywność przechowywana w chłodziarce powinna być trzymana w zamkniętych pojemnikach lub odpowiednim opakowaniu, aby zapobiec wydzielaniu lub wchłanianiu przez nią zapachów i wilgoci.

Nie przechowywać w chłodziarce substancji łatwopalnych, lotnych lub wybuchowych.

Butelki z dużą zawartością alkoholu powinny być szczelnie zamknięte i przechowywane w pozycji stojącej.

Niektóre roztwory organiczne, oleje eteryczne zawarte w skórkach cytryny i pomarańczy, kwas masłowy, itp. mogą w przypadku długotrwałego kontaktu uszkodzić plastikowe powierzchnie, powodując uszkodzenie i przedwczesne starzenie się tych materiałów.

Nieprzyjemny zapach ostrzega o braku czystości w urządzeniu lub o zepsutej zawartości (patrz rozdział „Czyszczenie urządzenia”).

Jeśli wyjeżdża się z domu na dłuższy okres czasu, usunąć z chłodziarki towary łatwo psujące się.

## Zapobieganie kontaminacji żywności

Należy stosować się do poniższych wskazówek, aby uniknąć kontaminacji żywności:

- Otwieranie drzwiczek urządzenia na dłużej może w istotny sposób podwyższyć temperaturę w określonych strefach urządzeniach.
- Regularnie należy czyścić powierzchnie, które mogą wejść w kontakt z żywnością, oraz dostępny system odpływowy.
- Surowe mięso i ryby należy w chłodziarce przechowywać w do tego przeznaczonych naczyniach, aby nie weszły w kontakt z pozostałą żywnością.
- Jeżeli urządzenie będzie przez dłuższy czas puste, należy je wyłączyć, rozmrozić, oczyścić, wysuszyć i pozostawić otwarte drzwiczki, aby zapobiec powstaniu pleśni w urządzeniu.

## Zamrażanie i przechowywanie zamrożonej żywności

### Procedura zamrażania



### INFORMACJA!

Maksymalna ilość świeżej żywności jaką można jednorazowo włożyć, jest podana na tabliczce znamionowej urządzenia. Jeśli ilość zamrażanej żywności przekracza podaną wielkość, będzie miało to negatywny wpływ na jakość. Ponadto pogorszeniu ulegnie jakość żywności już zamrożonej.

- Na 24 godziny przed rozpoczęciem zamrażania świeżej żywności włączyć funkcję superzamrażania:
  - naciśnij przycisk **C** tyle razy, ile potrzeba, aby na wyświetlaczu pojawił się napis **C1**
- Następnie możesz umieścić świeżą żywność w obszarze chłodziarki.

Uważać na to, by świeża żywność nie miała kontaktu z żywnością już zamrożoną.

- Przy zamrażaniu mniejszych ilości żywności (1-2 kg) nie trzeba włączać funkcji superzamrażania.

## Ważne ostrzeżenia dotyczące zamrażania

### INFORMACJA!

Do zamrażania żywności nadającej się do zamrożenia używać wyłącznie zamrażarki. Zawsze używać świeżej żywności o wysokiej jakości.

Wybrać dla żywności najodpowiedniejsze opakowanie, z którym dalej należy odpowiednio postępować.

Upewnić się, że opakowanie jest hermetyczne i wodoszczelne, tak by żywność nie wysuszała się i nie traciła zawartych w niej witamin.

Zaznaczyć na opakowaniu rodzaj żywności, ilość i datę zamrożenia.

Ważne jest, by zamrożenie żywności nastąpiło szybko. Dlatego też zaleca się mniejsze opakowania. Przed zamrożeniem przechowywać żywność w chłodziarce.

## Przechowywanie żywności zamrożonej przemysłowo

- Przy przechowywaniu i używaniu zamrożonej żywności przestrzegać wskazówek producentów. Temperatura i termin ważności są podane na opakowaniu.
- Wybierać wyłącznie żywność z nieuszkodzonym opakowaniem, która jest przechowywana w zamrażarkach w temperaturach  $-18^{\circ}\text{C}$  lub niższych.
- Nie kupować żywności pokrytej lodem, ponieważ oznacza to, że była ona już kilka razy rozmrażana i jest gorszej jakości.
- Zabezpieczyć żywność przed rozmrożeniem w czasie transportu. W razie wzrostu temperatury czas przechowywania skróci się, a jakość ulegnie pogorszeniu.

## Czas przechowywania zamrożonej żywności

### Zalecany czas przechowywania w zamrażarce

Rodzaj żywności	Czas
Owoce, wołowina	od 10 do 12 miesięcy
Warzywa, cielęcina, drób	od 8 do 10 miesięcy
Sarnina	od 6 do 8 miesięcy
Wieprzowina	od 4 do 6 miesięcy
Cienko posiekane lub zmielone mięso	4 miesiące
Chleb, ciasto, gotowane potrawy, chude ryby	3 miesiące
Flaki	2 miesiące
Wędzone kiełbaski, tłuste ryby	1 miesiąc

## Rozmrażanie zamrożonej żywności

- Rozmrażanie jest ważnym krokiem w przechowywaniu żywności zakonserwowanej przez zamrażanie. Żywność musi być rozmrażana w prawidłowy sposób.
- Odpowiednie metody rozmrażania żywności:
  - w lodówce;
  - w zimnej wodzie;
  - w kuchence mikrofalowej lub konwencjonalnej z odpowiednim programem rozmrażania.
- Niektóre produkty mrożone mogą być przygotowane bez konieczności ich wcześniejszego rozmrażania. Producent podaje to na opakowaniu.
- Żywność musi być pakowana w małe porcje. W ten sposób żywność rozmraża się szybciej.
- Częściowo lub całkowicie rozmrożoną żywność należy wykorzystać tak szybko, jak to możliwe. Bakterie w rozmrożonej żywności są reaktywowane i żywność szybko się psuje. Dotyczy to w szczególności owoców, warzyw i gotowych potraw.
- Nie zamrażaj ponownie częściowo lub całkowicie rozmrożonej żywności.

## Rozmrażanie urządzenia

### Automatyczne rozmrażanie chłodziarki

Chłodziarka nie wymaga rozmrażania, ponieważ lód zbierający się na jej tylnej wewnętrznej ścianie topnieje automatycznie. Nagromadzony lód topi się, gdy kompresor jest nieaktywny. Krople spłyną przez otwór w tylnej ścianie lodówki do tacy zamontowanej nad sprężarką, skąd wyparują.

Pilnować, by otwór w tylnej wewnętrznej ścianie chłodziarki nigdy nie został zablokowany przez żywność lub inne przedmioty.

Jeśli na tylnej wewnętrznej ścianie chłodziarki utworzy się nadmierna warstwa lodu (3–5 mm), wyłączyć urządzenie i rozmrozić je ręcznie.

### Odszranianie zamrażarki NoFrost

- Zamrażarka NoFrost odszrania się automatycznie. Warstwa szronu, która od czasu do czasu może się wytworzyć, zniknie automatycznie.

## Czyszczenie urządzenia



### **OSTRZEŻENIE!**

Przed czyszczeniem należy odłączyć urządzenie od sieci elektrycznej - odłącz urządzenie i wyjmij kabel przyłączeniowy z gniazdka.

- Do czyszczenia wszystkich powierzchni używać miękkiej szmatki. Do czyszczenia nie nadają się środki czyszczące zawierające substancje ściernie, kwasy lub rozpuszczalniki, ponieważ mogłyby one uszkodzić powierzchnię.

Z zewnątrz urządzenie się czyści wodą z łagodnym roztworem mydlin.

Powierzchnie lakierowane i aluminiowe można czyścić letnią wodą z dodatkiem łagodnego detergentu. Dopuszczalne jest stosowanie środków czyszczących o niskiej zawartości alkoholu (np. płynów do mycia okien). Preparatów czyszczących zawierających alkohol nie używać do czyszczenia materiałów z tworzyw sztucznych.

Wnętrze urządzenia można czyścić letnią wodą, do której można dodać trochę octu.

- Elementów wewnętrznego wyposażenia urządzenia nie myć w zmywarce, ponieważ mogłoby wówczas dojść do ich uszkodzenia.
- Warstwa szronu lub mrozu grubości 3-5 mm przyczyni się do zwiększenia zużycia energii elektrycznej. Dlatego też należy ją regularnie usuwać (nie dotyczy zamrażarek typu NO FROST). Nie używać żadnych ostrych przedmiotów, rozpuszczalników lub aerozoli.
- Po zakończeniu czyszczenia ponownie włączyć urządzenie i włożyć do niego żywność.



# Wykrywanie i usuwanie usterek

Problem:	Przyczyna lub środek zaradczy:
Urządzenie jest podłączone do prądu, ale nie działa.	<ul style="list-style-type: none"> <li>• Upewnij się, że w gniazdku elektrycznym jest napięcie i urządzenie zostało włączone.</li> </ul>
Instalacja chłodnicza pracuje bez przerwy przez długi okres czasu:	<ul style="list-style-type: none"> <li>• Zbyt wysoka temperatura otoczenia.</li> <li>• Drzwi otwierane zbyt często lub na zbyt długi czas.</li> <li>• Nieprawidłowe zamknięcie drzwi (ewentualne zabrudzenia uszczelki, źle dopasowane drzwi, uszkodzenie uszczelki, itp.).</li> <li>• Zbyt dużo świeżej żywności włożonej za jednym razem.</li> <li>• Czujnik w lodówce jest zablokowany przez świeżą żywność. Umożliw cyrkulację powietrza wokół czujnika (mają go tylko niektóre modele).</li> </ul>
Nadmierne osadzanie się lodu na tylnej ściance wewnątrz chłodziarki:	<ul style="list-style-type: none"> <li>• Drzwi otwierane zbyt często lub na zbyt długi czas.</li> <li>• Włożenie ciepłej żywności do chłodziarki.</li> <li>• Kontakt żywności lub pojemników z tylną wewnętrzną ścianką chłodziarki.</li> <li>• Nieszczelność drzwi.</li> <li>• Jeśli uszczelka zabrudziła lub uszkodziła się, przeczyścić i wymienić ją.</li> </ul>
Nagromadzenie lodu lub szronu we wnętrzu zamrażarki:	<ul style="list-style-type: none"> <li>• Drzwi były otwierane zbyt długo lub zbyt często.</li> <li>• Drzwi nie są prawidłowo zamknięte.</li> <li>• Drzwi są źle uszczelnione (uszczelka jest zabrudzona, drzwi nie są prawidłowo ustawione, uszczelka jest uszkodzona itp.)</li> <li>• Ręcznie odszroń urządzenie.</li> </ul>
Skropliny (rosa) na półce nad szufladami:	<ul style="list-style-type: none"> <li>• Jest to tymczasowe zjawisko, którego w okresach wysokiej temperatury otoczenia i wilgotności nie można całkowicie wyeliminować. Zjawisko znika, gdy temperatura i wilgotność powracają do normy. Zalecamy częstsze czyszczenie szuflad i okresowe wycieranie kropelek.</li> <li>• Otworzyć suwak regulacji wilgotności.</li> <li>• Wkładać żywność do torebek lub innych szczelnie zamykanych opakowań.</li> </ul>
Krople na tylnej ściance komory chłodzącej:	<ul style="list-style-type: none"> <li>• To normalne zjawisko, ponieważ podczas automatycznego rozmrażania się chłodziarki powstają kropelki wody, które następnie przez otwór w tylnej ściance chłodziarki spływają do parownika nad sprężarką, z którego odparowują.</li> </ul>
Woda kapie/wycieka z chłodziarki:	<ul style="list-style-type: none"> <li>• Zapchany otwór odprowadzający wodę lub skapywanie wody obok rowka na wodę.</li> <li>• Przeczyścić zapchany otwór, np. przy pomocy plastikowej słomki.</li> <li>• Jeśli nagromadzi się gruba warstwa lodu, rozmrozić urządzenie ręcznie (patrz „Rozmrażanie urządzenia”).</li> </ul>

Ciąg dalszy tabeli z poprzedniej strony.

<b>Problem:</b>	<b>Przyczyna lub środek zaradczy:</b>
Drzwi trudno się otwierają:	<ul style="list-style-type: none"><li>• Próbowanie otwarcia drzwi zamrażarki bezpośrednio po ich zamknięciu może okazać się trudne do zrobienia. Gdy drzwi są otwierane, z urządzenia wydostaje się pewna ilość chłodnego powietrza, która zostaje zastąpiona ciepłym powietrzem pochodzącym ze środowiska. Gdy powietrze zostaje schłodzone, powstaje podciśnienie powodujące problemy przy otwieraniu drzwi. Po upływie kilku minut sytuacja powraca do normy i drzwi można znowu otworzyć z łatwością.</li></ul>
Ścianki urządzenia są ciepłe:	<ul style="list-style-type: none"><li>• To normalne zjawisko, ponieważ w ściankach poprowadzone są rurki systemochłodniczego, które podczas działania urządzenia nieocześnie nagrzewają.</li></ul>
Oświetlenie LED nie działa:	<ul style="list-style-type: none"><li>• Jeśli oświetlenie LED nie działa, wezwać serwisanta.</li><li>• Nie próbować naprawiać oświetlenia LED samemu ze względu na niebezpieczeństwo kontaktu z wysokim napięciem!</li></ul>
Na wyświetlaczu pojawi się komunikat HI:	<ul style="list-style-type: none"><li>• Drzwi otwierane zbyt często lub na zbyt długi czas.</li><li>• Nieprawidłowe zamknięcie drzwi (ewentualne zabrudzenia uszczelki, źle dopasowane drzwi, uszkodzenie uszczelki, itp.).</li><li>• Długotrwała przerwa w dopływie prądu.</li><li>• Zbyt dużo świeżej żywności włożonej za jednym razem.</li></ul>
Na wyświetlaczu pojawi się komunikat PF:	<ul style="list-style-type: none"><li>• Długotrwała przerwa w dopływie prądu.</li></ul>
Na wyświetlaczu urządzenia pojawia się komunikat E0 lub E8:	<ul style="list-style-type: none"><li>• Klawisze czujników nie reagują. Wezwij serwis w celu naprawy.</li><li>• Dopóki urządzenie nie zostanie naprawione przez technika serwisowego, będzie pracować w trybie bezpiecznym. Urządzenie będzie automatycznie utrzymywać najbardziej odpowiednią temperaturę dla każdego pomieszczenia.</li></ul>
Na wyświetlaczu urządzenia pojawia się komunikat E1 lub E2:	<ul style="list-style-type: none"><li>• Błąd lub usterka czujnika temperatury. Wezwij serwis w celu naprawy. Dopóki urządzenie nie zostanie naprawione przez technika serwisowego, będzie pracować w trybie bezpiecznym. Urządzenie będzie automatycznie utrzymywać najbardziej odpowiednią temperaturę dla każdego pomieszczenia.</li></ul>
Na wyświetlaczu urządzenia pojawia się komunikat E3 lub E4:	<ul style="list-style-type: none"><li>• Awaria wentylatora komory. Wezwij serwis w celu naprawy. Urządzenie nie może pracować normalnie. Przenieś żywność w chłodne miejsce i wyłącz urządzenie.</li></ul>
Na wyświetlaczu pojawi się komunikat E6:	<ul style="list-style-type: none"><li>• Czujnik parownika jest uszkodzony. Wezwij centrum serwisowe, aby naprawić problem. Urządzenie będzie pracowało w trybie bezpiecznym do czasu naprawy przez technika serwisowego. Urządzenie automatycznie utrzymuje najbardziej odpowiednią temperaturę dla każdej komory.</li></ul>

Ciąg dalszy tabeli z poprzedniej strony.

<b>Problem:</b>	<b>Przyczyna lub środek zaradczy:</b>
Na wyświetlaczu pojawi się komunikat E7:	<ul style="list-style-type: none"><li>• Czujnik temperatury otoczenia działa nieprawidłowo. Wezwij centrum serwisowe, aby naprawić problem. Urządzenie będzie pracowało w trybie bezpiecznym do czasu naprawy przez technika serwisowego. Urządzenie automatycznie utrzymuje najbardziej odpowiednią temperaturę dla każdej komory.</li></ul>
Na wyświetlaczu pojawia się komunikat E9:	<ul style="list-style-type: none"><li>• Drzwi otwarte zbyt długo. Zamknij drzwi.</li><li>• Jeśli drzwi nie są otwarte lub jeśli komunikat E9 jest nadal wyświetlany po 10 minutach od zamknięcia drzwi, oznacza to, że wystąpiła awaria czujnika drzwi. Należy wezwać serwis w celu dokonania naprawy. Urządzenie będzie pracować w trybie bezpiecznym do momentu ponownego sparowania. Urządzenie automatycznie utrzymuje najbardziej odpowiednią temperaturę dla każdej komory.</li></ul>

Jeśli powyższe wskazówki nie przyczynią się do rozwiązania problemu, proszę skontaktować się telefonicznie z najbliższym autoryzowanym punktem serwisowym i podać typ, model i numer seryjny znajdujący się na płycie znamionowej urządzenia lub na umieszczonej wewnątrz urządzenia etykiecie.

## Informacje na temat poziomu hałasu urządzenia

Chłodzenie w chłodziarko-zamrażarkach jest możliwe dzięki instalacji chłodniczej, która obejmuje także powodującą hałas sprężarkę (a w niektórych urządzeniach również wentylator). Poziom hałasu zależy od instalacji, prawidłowej eksploatacji i wieku urządzenia.

- Po podłączeniu urządzenia do prądu praca sprężarki lub dźwięk towarzyszący przepływowi płynu może być nieznacznie głośniejszy. Nie jest to oznaka nieprawidłowego działania i nie ma wpływu na długość trwałości użytkowej urządzenia. Z czasem praca urządzenia i towarzyszące temu odgłosy staną się cichsze.
- Czasami pracy urządzenia mogą towarzyszyć nienaturalne lub głośne odgłosy. Jest to przeważnie spowodowane nieprawidłową instalacją urządzenia:
  - Urządzenie musi stać równo i stabilnie na solidnym podłożu.
  - Urządzenie nie może dotykać ściany lub sąsiadujących z nim mebli.
  - Upewnić się, że elementy wyposażenia wewnętrznego są dobrze założone i hałas nie pochodzi od drgających puszek, butelek lub innych przylegających do siebie pojemników.
- Urządzenie może tymczasowo generować więcej hałasu ze względu na większe obciążenie instalacji chłodniczej, gdy drzwi są otwierane częściej lub na dłuższy okres czasu, gdy włożona zostanie do niego większa ilość świeżej żywności lub gdy włączona zostanie funkcja intensywnego zamrażania lub chłodzenia.

# **gorenje**

GORENJE gospodinjski aparati, d.o.o. Adres: Partizanska 12, 3320 Velenje, Slovenia  
Tel.: +386 (0)3 899 10 00 Faks: +386 (0)3 899 28 00 [www.gorenje.com](http://www.gorenje.com)



895620-a4

