

gorenje

SQ

AL

**UDHËZIME PËR
PËRDORIMIN**

**E NJË FRIGORIFERI
NGRIRËS VERTIKAL**

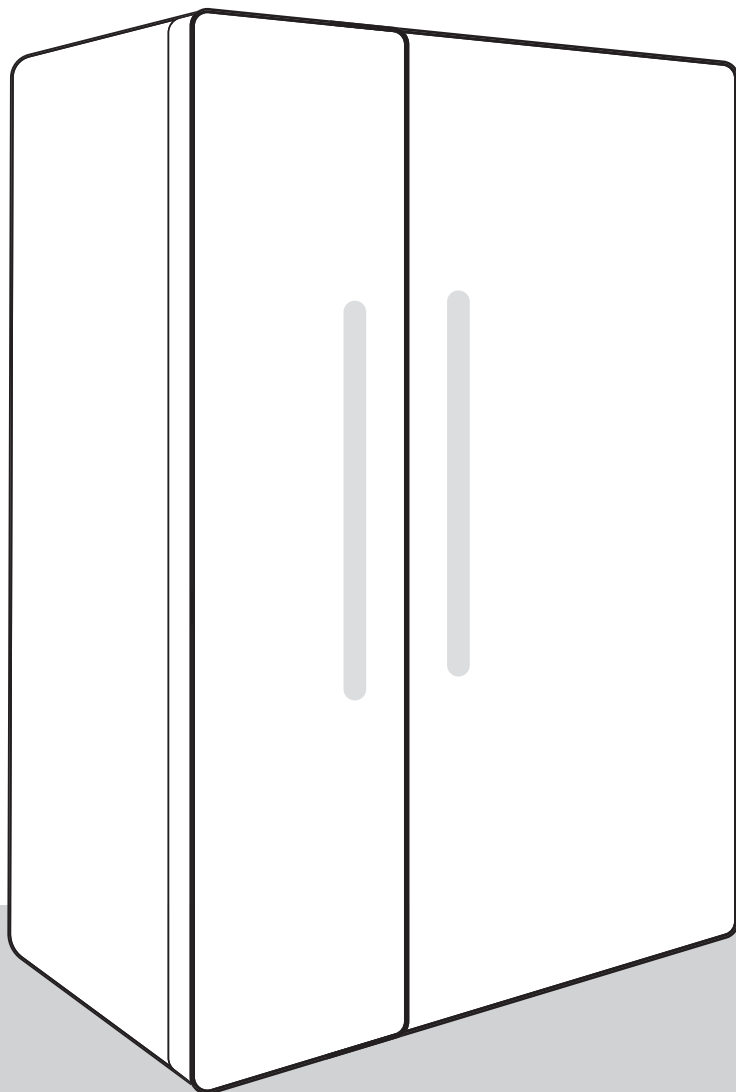

FALEMINDERIT QË E MIRËPRITËT PAJISJEN TONË NË SHTËPINË TUAJ

Jemi të lumtur që keni zgjedhur një pajisje Hisense. Hisense është këtu për t'ju fuqizuar ju dhe të gjitha aventurat tuaja me teknologjinë tonë të fundit dhe pajisjet moderne shtëpiake, të bëra nga materiale me cilësi të lartë. Për shkak se ne po punojmë pa u lodhur në efikasitetin e energjisë, duke blerë pajisjen tonë, edhe ju po kontribuoni për një të ardhme më të qëndrueshme.

Për përdorim të plotë të shërbimeve tona, garancinë dhe informacione të tjera të rëndësishme, mendoni të regjistroni pajisjen tuaj Hisense online në faqen tonë të internetit:

<https://www.hisense-europe.com>

Shpresojmë që pajisja jonë të përmbushë dhe tejkalojë pritshmëritë tuaja.

Pajisja elektroshtëpiake është synuar vetëm për përdorim familjar.

Frigoriferi është synuar për të mbajtur ushqim të freskët në temperaturat mbi 0°C.

Ngrirësi është synuar për të ngrirë ushqimin e freskët dhe për të mbajtur për kohë të gjatë ushqimin e ngrirë (deri në një vit, në varësi të llojit të ushqimit).

Simbolet e mëposhtme përdoren gjatë gjithë manualit dhe kanë kuptimet si vijon:



INFORMACION!

Informacion, këshillë ose rekomandim



PARALAJMËRIM!

Kujdes – rrezik i përgjithshëm



GODITJE ELEKTRIKE!

Kujdes – rrezik nga goditja elektrike



RREZIK ZJARRI!

Kujdes – rrezik nga zjarri

Përmbajtja

Shënime dhe rekomandime të rëndësishme	4
Përpara përdorimit të pajisjes elektroshtëpiake për herë të parë	4
Udhëzime të rëndësishme për sigurinë	4
Informacion i rëndësishëm për përdorimin e pajisjes elektroshtëpiake	7
Mbrojtja e mjedisit	9
Këshilla për kursimin e energjisë me pajisjet elektroshtëpiake ftohëse	9
Instalimi dhe lidhja	11
Zgjedhja e dhomës	11
Vendosja e pajisjes	12
Lidhja e pajisjes elektroshtëpiake	14
Përshkrimi i pajisjes elektroshtëpiake	15
Funksionimi i pajisjes elektroshtëpiake	16
Ndezja/fikja e pajisjes elektroshtëpiake (on/off)	16
Rregullimi i temperaturës në pajisjen elektroshtëpiake	17
Modaliteti i gatishmërisë të ekranit/njësisë së kontrollit	18
Ngrirja intensive (ndarja e ngrirësit)	19
Funksioni Eco(Cilësimi i rekomanduar)	20
Funksioni i kthimit (Convert)	21
Modaliteti Holiday (mungesa e gjatë)	22
Alarmi për temperaturë të lartë	23
Alarmi i derës së hapur	24
Alarmi për defekt/mungesë të furnizimit me energji	25
Pajisjet e brendshme të pajisjes elektroshtëpiake	26
Raftet	26
Sirtari i frutave dhe perimeve (CrispZone) *	26
Raftet e derës	26
Sistemi i shpërndarjes së ajrit (MultiFlow) *	26
Bombola e ujit *	27
Mbajtja e ushqimit në frigorifer	29
Këshilla të rëndësishme në lidhje me mbajtjen e ushqimeve	29
Shmangia e kontaminimit të ushqimit	29
Ngrirja dhe mbajtja e ushqimeve të ngrira	29
Procedura e ngrirjes	29
Këshilla të rëndësishme për ngrirjen	30
Mbajtja e ushqimeve të ngrira në mënyrë industriale	30
Koha e mbajtjes së ushqimeve të ngrira	30
Shkrirja e ushqimit të ngrirë	31
Shkrirja e pajisjes elektroshtëpiake	31
Shkrirja automatike e frigoriferit	31
Shkrirja e një ngrirësi pa akull/NoFrost	31
Pastrimi i pajisjes elektroshtëpiake	31
Zgjidhja e problemeve	33
Informacion në lidhje me zhurmën e pajisjes elektroshtëpiake	35

Shënime dhe rekomandime të rëndësishme

Përpara përdorimit të pajisjes elektroshtëpiake për herë të parë

Përpara se të lidhni pajisjen elektroshtëpiake me rrjetin elektrik, ju lutemi të lexoni me kujdes udhëzimet e përdorimit të cilat përshkruajnë pajisjen elektroshtëpiake dhe përdorimin e saj të rregullt dhe të duhur. Udhëzimet zbatohen për disa lloje/modele të pajisjeve elektroshtëpiake; prandaj, këtu mund të përshkruhen parametra ose pajisje të cilat nuk janë të disponueshme në pajisjen tuaj elektroshtëpiake. Ne ju rekomandojmë që ta ruani këtë manual udhëzimi për referenca në të ardhmen dhe ta vendosni bashkë me pajisjen elektroshtëpiake në qoftë se do ta shisni në të ardhmen.

Manuali i udhëzimit përfshin variantin/modelin No Frost (pa ngrirje) të frigoriferit, i cili është i pajisur me një ventilator dhe në të cilin procesi i shkrijës është automatik (vetëm në disa modele).

Kontrolloni për të gjitha dëmtimet ose parregullsitë në pajisjen tuaj elektroshtëpiake. Në qoftë se konstatooni se pajisja juaj elektroshtëpiake është e dëmtuar, njoftojeni shitësin nga i cili e keni blerë pajisjen elektroshtëpiake.

Përpara se të lidhni pajisjen elektroshtëpiake me rrjetin elektrik, lereni pajisjen elektroshtëpiake të qëndrojë në pozicion vertikal për një minimum prej 2 orësh. Kjo do të zvogëlojë mundësinë e defekteve të operimit për shkak të efekteve të transportit në sistemin e ftohjes.

Udhëzime të rëndësishme për sigurinë



 **RREZIK ZJARRI!**
KUJDES! Rrezik zjarri/materiale të djegshme.

Pajisja elektroshtëpiake duhet të lidhet me rrjetin elektrik dhe të tokëzohet në përputhje me standardet dhe rregullat në fuqi.

KUJDES! Mos vendosni priza shumëfishe portative ose pajisje elektrike portative në pjesën e pasme të pajisjes elektroshtëpiake.

Përpara se të pastroni pajisjen elektroshtëpiake, shkëputeni nga rrjeti elektrik (hiqeni kabllin e energjisë nga priza e murit).

 **GODITJE ELEKTRIKE!**

KUJDES! Në qoftë se kabli i furnizimit është i dëmtuar, duhet të zëvendësohet nga prodhuesi, agjenti i tij i shërbimit ose persona të tjerë me kualifikim të ngjashëm, në mënyrë që të shmanget rreziku.

 **GODITJE ELEKTRIKE!**

KUJDES! Kur të vendosni pajisjen elektroshtëpiake, sigurohuni që kabli i furnizimit të mos jetë i bllokuar ose dëmtuar.

 **GODITJE ELEKTRIKE!**

Në qoftë se nuk punon drita LED, thërrisni një teknik shërbimi. Mos u përpiqni të riparoni vetë ndriçimin LED, pasi ka rrezik të kontaktit me tensionin e lartë!

 **PARALAJMËRIM!**

KUJDES! Mos përdorni asnjë pajisje elektrike brenda pajisjes elektroshtëpiake, me përjashtim të atyre që lejohen nga prodhuesi i kësaj pajisjeje frigoriferike.

 **PARALAJMËRIM!**

KUJDES! Mos përdorni asnjë pajisje mekanike ose mjete të tjera për të përshpejtuar procesin e shkrirjes, të ndryshme nga ato të rekomanduara nga prodhuesi.

 **PARALAJMËRIM!**

KUJDES! Për të shmangur ndonjë rrezik të mundshëm i cili rezulton nga qëndrueshmëria e dobët e pajisjes elektroshtëpiake, sigurohuni që ajo është instaluar sipas udhëzimit.

Rrezik nga ngrirja (morthi)

Mos vendosni asnjëherë ushqim të ngrirë në gojë dhe shmangni prekjen e ushqimeve të ngrira, pasi ato mund të shkaktojnë dëmtim nga ngrica ose morth.

Siguria e fëmijëve dhe e personave të dobët

Pajisja elektroshtëpiake nuk ka pë qëllim të përdoret nga personat (përfshirë fëmijët) me aftësi të kufizuara fizike, ndjesore ose mendore, apo me mungesë përvoja dhe njohurish, përveçse kur ata mbikëqyren ose udhëzohen nga personi përgjegjës për sigurinë e tyre në lidhje me përdorimin e pajisjes elektroshtëpiake.

Fëmijët duhet të mbikëqyren për të siguruar që ata nuk luajnë me pajisjen elektroshtëpiake.

Pastrimi dhe mirëmbajtja e përdoruesit nuk duhet të bëhet nga fëmijë të pambikëqyrur.

Hiqeni paketimin e synuar për të mbrojtur pajisjen elektroshtëpiake ose pjesët e veçanta të saj gjatë transportit dhe mbajini larg prekjës së fëmijëve. Ai paraqet rrezik plagosje ose asfiksioni.

Kur të hiqni një pajisje të përdorur elektroshtëpiake, shkëputeni kabllin e energjisë, hiqeni derën dhe raftet lerini në pajisjen elektroshtëpiake. Kjo nuk do t'i lejojë fëmijët që të mbyllen në pajisjen elektroshtëpiake.

Vetëm për tregjet Evropiane

Kjo pajisje elektroshtëpiake mund të përdoret nga fëmijët e moshës 8 vjeç e sipër dhe nga personat me aftësi të kufizuara fizike, ndjesore ose mendore, apo me mungesë përvoja dhe njohurish, në rast se ata mbikëqyren ose udhëzohen dhe kuptojnë rreziqet e përfshira në lidhje me përdorimin e pajisjes elektroshtëpiake në mënyrë të sigurt.

Fëmijët nuk duhet të luajnë me pajisjen elektroshtëpiake.

Pastrimi dhe mirëmbajtja e përdoruesit nuk duhet të bëhet nga fëmijë të pambikëqyrur.

Fëmijët nga mosha 3 deri në 8 vjeç lejohen të vendosin dhe të marrin ushqime në pajisjet frigoriferike.

Përkujdesje në lidhje me frogoriferin.

Pajisja elektroshtëpiake përmban një sasi të vogël gazi R600a, të padëmshëm për mjedisin por të djegshëm. Sigurohuni që nuk do të dëmtohet asnjë pjesë nga sistemi i ftohjes. Një rrjedhje gazi nuk është e dëmshme për mjedisin, por mund të shkaktojë dëmtim të syve ose zjarr.

Në rast të rrjedhjes së gazit, ajroseni dhomën plotësisht, shkëputeni pajisjen elektroshtëpiake nga rrjeti elektrik dhe thërrisni një teknik shërbimi.

Informacion i rëndësishëm për përdorimin e pajisjes elektroshtëpiake



KUJDES! Kjo pajisje elektroshtëpiake synohet të përdoret në banesa dhe në aplikime të ngjashme si:

- zonat e kuzhinës së stafit në dyqane, zyra dhe mjedise të tjera pune;
- shtëpitë e fermave dhe klientët në hotele, motele dhe në mjedise të tjera banimi;
- në ambientet e tipit shtrat dhe mëngjes;
- në aplikime kateringut dhe të ngjashme jo për tregti.

PARALAJMËRIM!

KUJDES! Hapësirat e ajrosjes në pjesën e mbyllur ose në strukturën e pajisjes elektroshtëpiake, mbajini të papenguara.

Pajisja elektroshtëpiake nuk mund të mund përdoret jashtë dhe nuk duhet të ekspozohet në shi.

Mos mbani lëndë shpërthyes si kanaçe aerosoli me gazra të djegshëm të lëvizshëm në këtë pajisje elektroshtëpiake.

Në qoftë se pajisja elektroshtëpiake nuk do të përdoret për një periudhë të gjatë kohore, fikeni atë duke përdorur butonin përkatës dhe hiqeni nga rrjeti elektrik. Boshatiseni pajisjen elektroshtëpiake, shkrijeni, pastrojeni dhe lereni derën të hapur.

Në rast defekti ose mosfurnizimi me energji elektrike, mos e hapni njësinë e ngrirjes për aq kohë sa ngrirësi nuk ka operuar për rreth 16 orë. Pas kësaj periudhe, përdoreni ushqimin e ngrirë ose siguronit ftohje të mjaftueshme (p.sh. një pajisje elektroshtëpiake zëvendësuese).

Informacion teknik për pajisjen elektroshtëpiake

Pllaka e të dhënave mund të gjendet në pjesën e përparme të pajisjes elektroshtëpiake. Ajo tregon të dhënat për tensionin, vëllimin bruto dhe neto, llojin dhe sasinë e gazit ftohës dhe informacionin për klasat klimatike.

Në qoftë se gjuha në pllakën e të dhënave nuk është gjuha e zgjedhjes suaj ose gjuha e vendit tuaj, ndërojeni atë me një nga gjuhët e dhëna.

PARALAJMËRIM!

KUJDES! Mos e dëmtoni qarkun e gazit ftohës. Kjo gjithashtu mund të ndalojë ndotjen.

Mbrojtja e mjedisit

Paketimi është bërë nga materiale miqësore me mjedisin të cilat mund të riciklohen, të hidhen ose të shkatërrohen pa asnjë rrezik për mjedisin.

Heqja e një pajisjeje elektroshtëpiake e cila nuk përdoret më

Për të mbrojtur mjedisin, çojeni pajisjen elektroshtëpiake e cila nuk përdoret më në një qendër grumbullimi të pajisjeve elektroshtëpiake.

Përpara se të veproni kështu, bëni sa më poshtë:

- shkëputeni pajisjen elektroshtëpiake nga rrjeti elektrik;
- mos i lejoni fëmijët të luajnë me pajisjen elektroshtëpiake.



■ Simboli në produkt ose në paketimin e tij tregon se produkti nuk duhet të trajtohet si një mbetje e zakonshme shtëpiake. Produkti duhet të çohet në një qendër të autorizuar grumbullimi për përpunimin e mbetjeve elektrike dhe elektronike. Hedhja e produktit në mënyrën e duhur mund të ndihmojë në parandalimin e të gjitha ndikimeve negative të cilat mund të ndodhin në mjedis dhe në shëndetin e njerëzve në rast të heqjes jo të rregullt të produktit. Për informacion të detajuar për heqjen dhe përpunimin e produktit, ju lutemi të kontaktoni me organin përkatës bashkiak me detyrën e menaxhimit të mbetjeve, me shërbimin tuaj të hedhjes së mbetjeve ose me dyqanin ku e keni blerë produktin.

Këshilla për kursimin e energjisë me pajisjet elektroshtëpiake ftohëse

- Instalojeni pajisjen elektroshtëpiake siç specifikohet në manualin e udhëzimit.
- Mos e hapni derën më shpesh nga sa është e nevojshme.

- Herë pas here, sigurojuni që ajri poshtë pajisjes elektroshtëpiake qarkullon pa pengesë.
- Në qoftë se guarnicioni është i dëmtuar ose nuk bën një mbyllje të përsosur për çfarëdo arsye, zëvendësojeni sa më shpejt që të jetë e mundur.
- Mbajeni ushqimin në enë të mbyllura mirë ose në paketimin e duhur.
- Përpara se të vendosni ushqimin në frigorifer, lereni të ftohet në temperaturën e dhomës.
- Shkrijeni ushqimin e ngrirë në ndarjen e frigoriferit.
- Për të përdorur të gjithë vëllimin e ndarjes së brendshme të ngrirësit, hiqni disa nga sirtarët sipas përshkrimit në manualin e udhëzimit.
- Shkrijeni ngrirësin tuaj tradicional kur në sipërfaqet e frigoriferit të jetë krijuar një shtresë ngrice ose akulli prej 3-5 milimetrash.
- Sigurohuni që vendosja e rafteve në ndarje të jetë në uniformë dhe që ushqimi të vendoset në mënyrë që ajri të qarkullojë lirisht në pjesën e brendshme të pajisjes elektroshtëpiake (zbatoni vendosjen e rekomanduar të ushqimit sipas përshkrimit në udhëzime).
- Në pajisjet elektroshtëpiake me ventilator, mos i bllokoni të çarat ose vrimat e ventilimit.
- Në qoftë se nuk keni nevojë për ventilatorin ose për jonizuesin, fikini ato duke kaluar në konsumin e zvogëluar të energjisë.

Instalimi dhe lidhja

Zgjedhja e dhomës

- Pajisjen elektroshtëpiake instalojeni në një dhomë të thatë dhe të ajrosur mirë. Pajisja elektroshtëpiake do të opreojë siç duhet në qoftë se temperatura e mjedisit është në intervalin e specifikuar në tabelë. Klasi e pajisjes elektroshtëpiake është dhënë në tabelën e të dhënave/etiketën me informacionin bazë për pajisjen elektroshtëpiake.

Përshkrimi	Klasi	Diapazoni i temperaturës së ambientit ° C	Lagështira Relative
E butë e zgjatur	SN	+10 deri +32	≤75%
E butë	N	+16 deri +32	
Subtropikale	ST	+16 deri +38	
Tropikale	T	+16 deri +43	



INFORMACION!

Kjo pajisje nuk është për përdorim si pajisje inkaso.



INFORMACION!

Mos e vendosni një pajisje elektroshtëpiake në një dhomë ku temperatura mund të bjerë më poshtë se 5 °C, pasi kjo gjë mund të shkaktojë një operim jonormal ose mosfunksionim të pajisjes elektroshtëpiake!

- Pas instalimit, priza e lidhjes me rrjetin e pajisjes elektroshtëpiake duhet të jetë e prekshme!
- Mos e vendosni pajisjen elektroshtëpiake në afërsi të pajisjeve elektroshtëpiake të cilat rrezatojnë nxehtësi, si sobat e gatimit, sobat e ngrohjes, radiatorët, nxehësat e ujit, etj. Dhe mos e ekspozoni ndaj rrezeve direkte të diellit. Pajisja elektroshtëpiake duhet të qëndrojë të paktën 3 cm larg nga soba e gatimit me gaz ose elektrike ose të paktën 30 cm larg nga soba ngrohëse me naftë ose me lëndë djegëse të ngurta. Në qoftë se distanca midis këtyre burimeve të nxehtësisë dhe pajisjes elektroshtëpiake është më e vogël, përdorni një panel izolues.

Vendosja e pajisjes

Instalimi i pajisjes duhet të kryhet nga të paktën dy persona, për të shmangur plagosjen e personave ose dëmtimin e pajisjes.

- Pajisja është e paraparë për instalim të pambështetur. Për të arritur konsumin e vlerësuar/minimal të energjisë, siguroni gjithmonë 50 mm hapësirë midis murit dhe pjesës së pasme të pajisjes dhe 100 mm mbi pajisjen. Lejoni gjithashtu qarkullimin e duhur të ajrit në të dyja anët e pajisjes dhe mbi të.
- Pajisja mund të vendoset ngjitur ose ndërmjet bufesë së kuzhinës apo rafteve, ose ngjitur me një mur. Në rast të një vendosjeje të tillë, pajisja do të funksionojë pa gabime; megjithatë, konsumi i energjisë mund të rritet. Respektoni hapësirën minimale sipër dhe prapa pajisjes, siç tregohet në figurë.
- Merrni parasysh distancën ose hapësirën e nevojshme për të hapur derën e pajisjes, në mënyrë që të lejoni nxjerrjen ose heqjen e sirtarëve dhe rafteve (shikoni diagramën e instalimit).

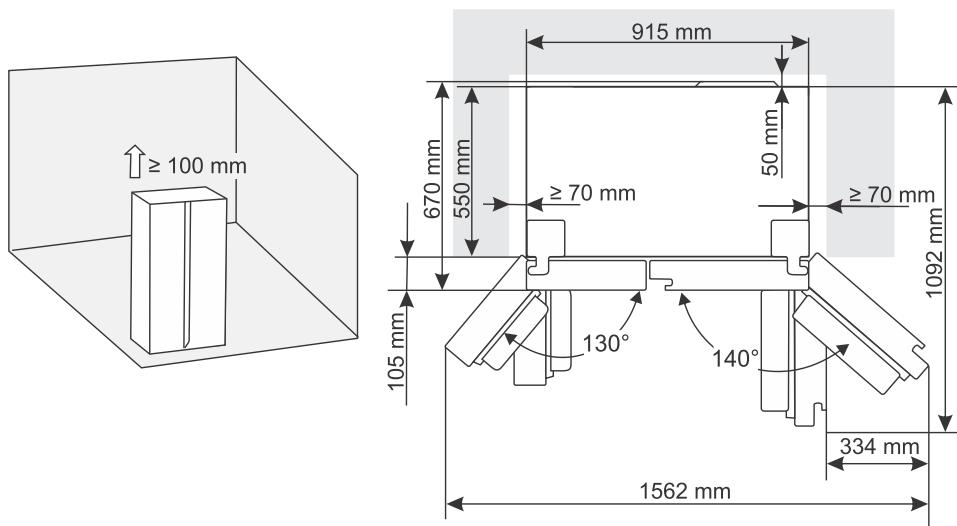

Konfigurimi i pajisjes

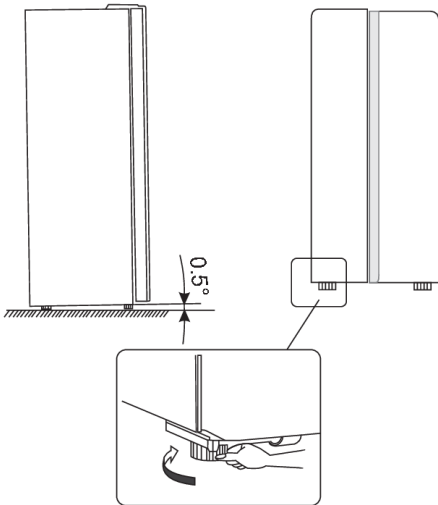

- Për të siguruar që pajisja të qëndrojë horizontalisht dhe që qarkullimi i mjaftueshëm i ajrit të sigurohet pas pajisjes, këmbëzat në pjesën e poshtme të pajisjes mund të kenë nevojë të rregullohen. Lartësia e këmbëzave mund të rregullohet me gishtat tuaj ose duke përdorur një çelës të përshtatshëm.
- Lëreni derën të mbyllet automatikisht. Pastaj ktheni këmbëzat e rregullueshme në mënyrë që pjesa e sipërme e pajisjes të përkulet prapa me rreth 10 mm ose me 0.5°.
- Kur dëshironi të lëvizni pajisjen, ngrini përsëri këmbëzat në mënyrë që pajisja të mund të lëvizë lirshëm mbi rulet rrotulluese. Pas lëvizjes së pajisjes në pozicionin e dëshiruar, drejtvendoseni sërish atë.



PARALAJMËRIM!

Kujdes! Përdorni rulet rrotulluese vetëm për të lëvizur pajisjen përpara dhe prapa, pasi ato nuk funksionojnë si rrota. Nëse e shtyni pajisjen në njërin anë ose në tjetrën, kjo mund të dëmtojë dyshemenë dhe rulet.

Rregullimi i derës së pajisjes

Nëse shihni se dera e pajisjes nuk është plotësisht në nivel (që dera e dhomëzës së ngrirësit dhe e dhomëzës së frigoriferit nuk janë në të njëjtin nivel), mund të përdorni mjetin e ofruar për të rregulluar lartësinë e derës.

Nëse dera e ngrirësit është më e lartë se dera e frigoriferit. Së pari, përdorni mjetin e pajisur për të kthyer vidën në menteshën e poshtme në drejtim të kundërt të akrepave të orës për të ngritur derën. Pastaj rregulloni kundërvindhën me një kaçavidë.

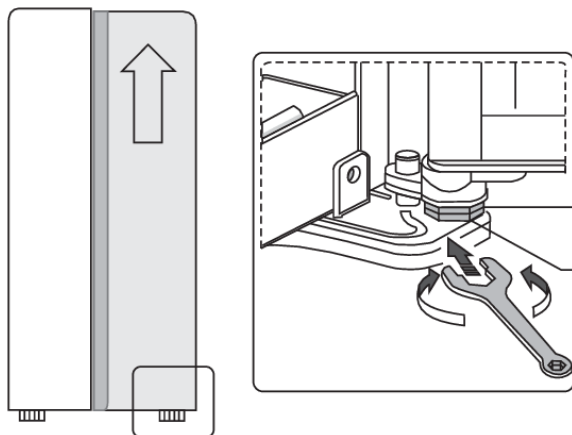

Lidhja e pajisjes elektroshtëpiake

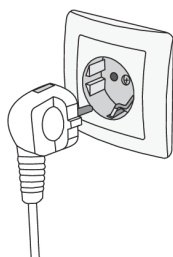

- Lidhni pajisjen elektroshtëpiake me rrjetin elektrik duke përdorur një kabëll. Priza në mur duhet të jetë e pajisur me tokëzim (fole sigurie). Tensioni dhe frekuenca nominale janë treguar në tabelën e të dhënave/ etiketën me informacionin bazë për pajisjen elektroshtëpiake.
- Pajisja elektroshtëpiake duhet të lidhet me rrjetin elektrik dhe të tokëzohet në përputhje me standardet dhe rregulloret në fuqi. Pajisja elektroshtëpiake do t'i rezistojë shmangieve afatshkurtëra nga tensioni nominal por jo më shumë se +/- 6%.

Përshkrimi i pajisjes elektroshtëpiake

Pjesa e brendshme e pajisjes elektroshtëpiake mund të ndryshojë sipas modelit të pajisjes elektroshtëpiake.

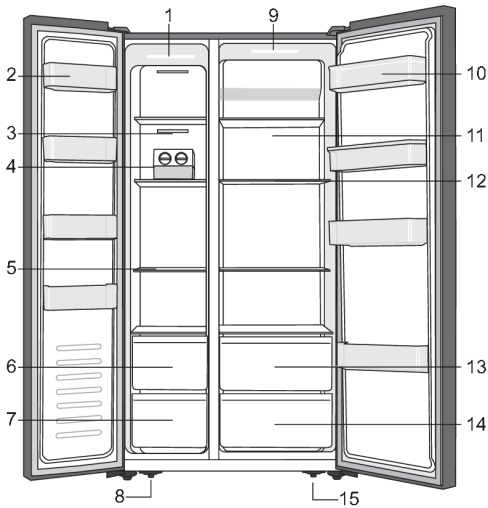

1. Drita LED në dhomëzën e ngrirësit
2. Rafti i derës së ngrirësit
3. Mbulesa e tubit të qarkullimit të ajrit të ngrirësit
4. Pajisje për prodhimin e akullit *
5. Rafti i ngrirësit
6. Sirtari i sipërm i ngrirësit
7. Sirtari i poshtëm i ngrirësit
8. Këmbëza e rregullueshme e majtë në pjesën e poshtme të pajisjes
9. Drita LED në dhomëzën e ngrirësit
10. Rafti i derës së frigoriferit
11. Mbulesa e kanalit të qarkullimit të ajrit të frigoriferit
12. Rafti i frigoriferit
13. Sirtari i sipërm i frigoriferit
14. Sirtari i poshtëm i frigoriferit
15. Këmbëza e rregullueshme e djathtë në pjesën e poshtme të pajisjes

* Vetëm në disa modele

SHËNIM!

Për shkak të ndryshimeve të herëpashershme në produktet tona, është e mundur që frigoriferi juaj të ndryshojë pak nga frigoriferi i përshkruar në këto udhëzime përdorimi, por funksionet dhe metodat e tij të përdorimit mbeten të njëjta.

Funksionimi i pajisjes elektroshtëpiake

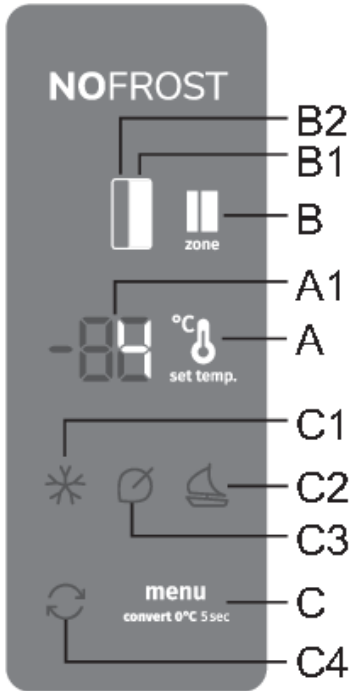

- A Tasti i vendosjes së temperaturës
- A1 Ekрани
- B Çelësi i dhomëzës së frigoriferit/ngrirësit
- B1 Ekрани i ndarjes së frigoriferit
- B2 Ekрани i ndarjes së ngrirësit
- C Tasti për të vendosur funksione shtesë (Shkulmi i ngrirjes)
- C1 Treguesi i funksionit të ngrirjes intensive (Shkulmi i ngrirjes)
- C2 Treguesi i funksionit të mungesës së gjatë (holiday mode)
- C3 Treguesi i funksionit Eco
- C4 Treguesi i funksionit convert

Ndezja/fikja e pajisjes elektroshtëpiake (on/off)

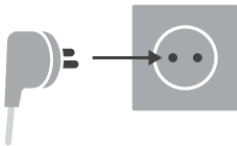

Ndezja: Për të ndezur pajisjen elektroshtëpiake, vendosni kabllon e rrymës në prizën e rrjetit elektrik.

Fikja: Për të fikur pajisjen elektroshtëpiake, hiqni kabllon e rrymës nga priza e rrjetit elektrik.

Rregullimi i temperaturës në pajisjen elektroshtëpiake

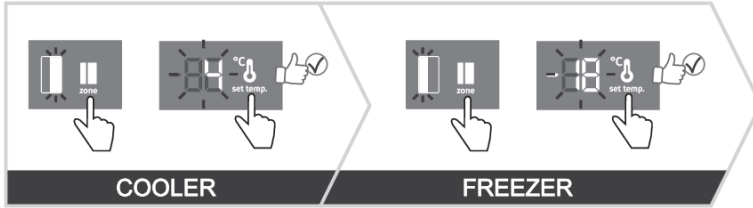

💡 INFORMACION!

- Temperatura e pajisjes është e paracaktuar nga fabrika në cilësimin e rekomanduar, d.m.th. 4 °C për ndarjen e frigoriferit dhe -18 °C për ndarjen e ngrirësit.
- Pasi të ndizet pajisja elektroshtëpiake, mund të kalojnë disa orë që të arrihet temperatura e caktuar. Mos vendosni asnjë ushqim në frigorifer përpara se temperatura të shkojë në parametrin e përzgjedhur.

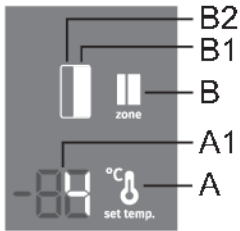

Me këtë model, mund të kaloni midis vendosjes së temperaturës së pjesës së frigoriferit dhe të ngrirësit. Mund ta bëni këtë duke shtypur **B** tastin për të ndriçuar simbolin për pjesën e pajisjes, temperaturën e së cilës dëshironi ta vendosni: **B1** për pjesën e frigoriferit dhe **B2** për pjesën e ngrirësit.

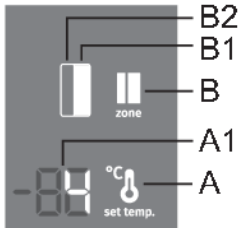

Temperatura në **ndarjen e frigoriferit** mund të vendoset pasi të ndizet simboli **B1**. Vendoseni temperaturën duke shtypur shkurtimisht butonin **A**.

- Sa herë që shtypni **A** tastin, temperatura do të rritet me 1 °C. Cilësimi që keni zgjidhur, do të ruhet si temperatura më e fundit e vendosur për dhomëzën e frigoriferit.
- Temperatura e ndarjes së frigoriferit mund të vendoset në rangun nga +1 °C deri në +9 °C.
- Cilësimi i rekomanduar për temperaturën është 4 °C.

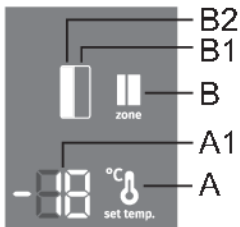

Temperatura në **ndarjen e ngrirësit** mund të vendoset pasi të ndizet simboli **B2**. Vendoseni temperaturën duke shtypur shkurtimisht butonin **A**.

- Sa herë që shtypni butonin **A**, temperatura do të rritet me 1 °C. Cilësimi që keni zgjidhur do të ruhet si temperatura më e fundit e vendosur për ndarjen e ngrirësit.
- Temperatura në ndarjen e ngrirësit, mund të vendoset në gamën nga -16 °C deri në -24 °C.
- Cilësimi i rekomanduar për temperaturën është -18 °C.



INFORMACION!

10 sekonda pas shtypjes së butonit më të fundit, ekrani i ndarjes së ngrirësit kthehet automatikisht në ekranin e ndarjes së frigoriferit. Do të ndizet **B1** dhe temperatura e vendosur për ndarjen e frigoriferit do të shfaqet në njësinë e ekranit **A1**.

Modaliteti i gatishmërisë të ekranit/njesisë së kontrollit



INFORMACION!

10 sekonda pasi të keni shtypur butonin më të fundit, njësia e kontrollit kalon në modalitetin e gatishmërisë. Të gjithë treguesit në njësinë e kontrollit do të fiken. Ka përjashtime kur disa tregues mbeten të ndezur megjithëse njësia e kontrollit është në gjendje gatishmërie. Përjashtime të tilla përfshijnë si më poshtë:

- Në qoftë se ngrirja intensive është e aktivizuar (freezer boost), atëherë treguesi **C1** do të mbetet i ndezur. Të gjithë treguesit e tjerë janë të fi kur.
- Në qoftë se funksioni **Eco** është i aktivizuar, treguesi **C3** do të vazhdojë të shfaqet në modalitetin e gatishmërisë. Të gjithë treguesit e tjerë janë të fi kur.
- Në qoftë se funksioni **holiday mode** është i aktivizuar, treguesi **C2** do të vazhdojë të shfaqet në modalitetin e gatishmërisë. Të gjithë treguesit e tjerë janë të fi kur.
- Në qoftë se funksioni **convert** është i aktivizuar, treguesi **C4** do të vazhdojë të shfaqet në modalitetin e gatishmërisë. Të gjithë treguesit e tjerë janë të fi kur.
- Nëse aktivizohet funksioni manual i shkrirjes së dhomëzës së ngrirësit, atëherë **Cd** do të vazhdojë të shfaqet në njësinë e ekranit, edhe kur njësia e kontrollit është në modalitetin e gatishmërisë. Të gjithë treguesit e tjerë janë të fikur.
- Nëse një nga alarmet aktivizohet ose nëse shfaqet një nga gabimet, ekrani do të shfaqë një mesazh specifik.

Dalja nga modaliteti i gatishmërisë: shtypni shkurtimisht cilindo tast ose hapni derën e dhomëzës së ftohjes.

Ngrirja intensive (ndarja e ngrirësit) (*)

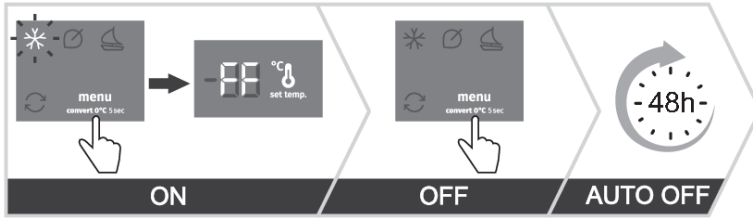

- Këtë cilësim përdoreni pas ndezjes së pajisjes për herë të parë, përpara pastrimit ose përpara se të fusni një sasi të madhe ushqimi.

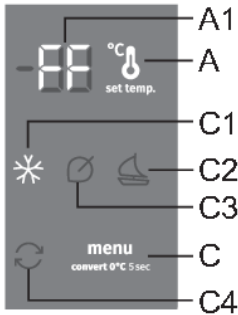

Ndezja: ndizni modalitetin e ngrirjes intensive, duke shtypur tastin **C** aq herë sa duhet, që ekrani të shfaqë **C1**. Ekranin shfaq **FF**.

Fikja: fikni modalitetin e ngrirjes intensive, duke shtypur sërish tastin **C** derisa simboli **C1** të fiket.

Nëse funksioni nuk çaktivizohet manualisht, ai do të çaktivizohet automatikisht pas afërsisht dy ditësh. Cilësimi kthehet në vlerën më të fundit.

💡 INFORMACION!

- Kur funksioni i ngrirjes intensive (fast freeze) është i aktivizuar, pajisja do të funksionojë me fuqi maksimale. Gjatë kësaj kohe, funksionimi do të jetë disi më i zhurmshëm.

💡 INFORMACION!

- Kur aktivizohet funksioni i ngrirjes intensive, temperatura mund të jetë më e ulët edhe në ndarjen frigoriferike edhe në ndarjen ngrirëse.

Funksioni Eco (🌿) (Cilësimi i rekomanduar 👍🌿)

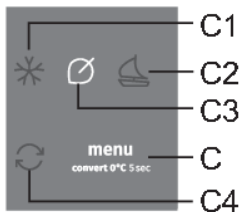
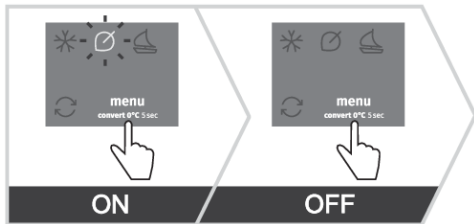

Ndezja: funksioni **Eco** ndizet duke shtypur tastin **C** aq herë sa duhet që ekрани të shfaqë **C3**.

Fikja: funksioni **Eco** mund të fiket duke shtypur sërish tastin **C** derisa simboli **C3** të fiket.

Funksioni **Eco** do të çaktivizohet edhe kur të ndryshoni cilësimin e temperaturës në dhomëzën e ngrirësit ose të frigoriferit, si dhe kur të aktivizoni cilindo nga funksionet e tjera shtesë.

Funksioni i kthimit (Convert) (↻)

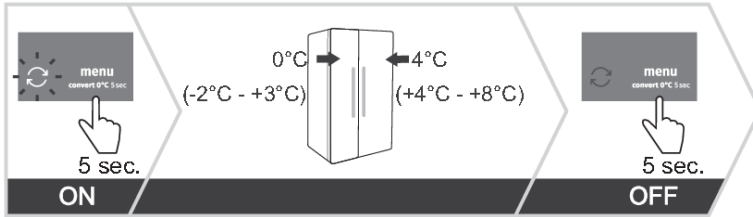

E gjithë ndarja e ngrirësit mund të kthehet në ndarje **ZeroZone**. Temperatura në këtë ndarje është 0°C ose pak më poshtë. Rrjedhimisht, në këtë ndarje mos mbani ushqime të cilat janë të ndjeshme ndaj temperaturës së ulët, pasi ky ushqim mund të ngrijë. Përpara se të kaloni në funksionin ZeroZone, zbrazeni ndarjen e ngrirësit, për të mos lejuar që ushqimi i ngrirë të shkrijë dhe të prishet.

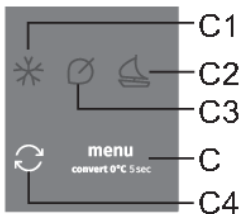

- **Ndezja e funksionit Convert:** me një shtypje të gjatë (5 sekondëshe) të tastit **C**. Do të dëgjoni një bip dhe ekrani do të ndizet **C4**.
- Kur të aktivizohet ky funksion, temperatura në dhomëzën e ngrirësit do të vendoset në 0°C, ndërsa temperatura në dhomëzën e frigoriferit do të vendoset në 4°C. "0°C" do të pulsojë në **A1** ekran derisa temperatura në dhomëzën e ngrirësit të arrijë temperaturën e duhur. Kur të arrihet kjo temperaturë, treguesi "0°C" do të qëndrojë ndezur vazhdimisht.

- **Vendosja e temperaturës në dhomëzën ZeroZone:** përdorni tastin **A** për të vendosur temperaturën midis -2°C dhe +3°C.
- Temperaturat janë me përfaqësi dhe ato varen nga cilësimet e temperaturës në ndarjen e frigoriferit, temperatura e mjedisit, shpeshësia e hapjes së derës dhe sasia e ushqimit të vendosur. Edhe vendosja e një temperature më të lartë në ndarjen **ZeroZone**, do të rritë temperaturën në ndarjen e frigoriferit dhe anasjelltas. Rregulloni cilësimet sipas kushteve të operimit.
- Kur frigoriferi punon në modalitetin **ZeroZone**, temperaturat në dhomëzën e frigoriferit mund të vendosen vetëm në intervalin nga 4 °C deri në +8 °C. Ne rekomandojmë një përdorim të tillë vetëm kur temperatura e mjedisit është midis + 16 °C dhe + 32 °C. Në temperatura më të larta ose më të ulëta, nuk është e mundur të garantohet temperatura e duhur në pajisje.
- Kur të aktivizohet funksioni **Convert**, të gjitha funksionet e tjera do të çaktivizohen.
- **Fikja e funksionit Convert:** duke shtypur sërish tastin për një kohë të gjatë **C**. Ju do të dëgjoni një bip dhe ekrani **C4** do të fiket.

Modaliteti Holiday (mungesa e gjatë)

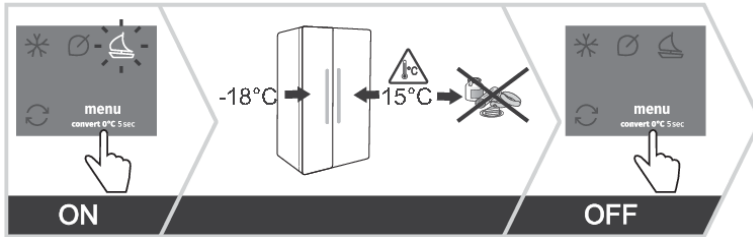

Këtë funksion përdoreni kur të largoheni për një periudhë të gjatë kohe, për shembull kur të shkoni me pushime ose kur të bëni një udhëtim të gjatë pune.

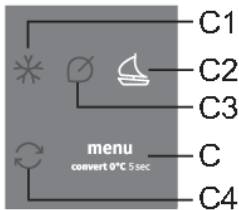

Ndezja: aktivizoni funksionin duke shtypur tastin **C** aq herë sa duhet që ekrani të shfaqë **C2**.

- Kur të aktivizohet ky funksion, temperatura në ndarjen e frigoriferit do të vendoset në 15 °C dhe temperatura në ndarjen e ngrirësit do të vendoset në -18 °C.

⚠ PARALAJMËRIM!

Përpara se të aktivizoni këtë funksion, zbrazeni ndarjen e frigoriferit, pasi çdo ushqim delikat që ka mbetur në këtë ndarje mund të priset .

Fikja: aktivizoni funksionin duke shtypur sërisht tastin **C** derisa simboli **C2** të fiket.

Alarmi për temperaturë të lartë

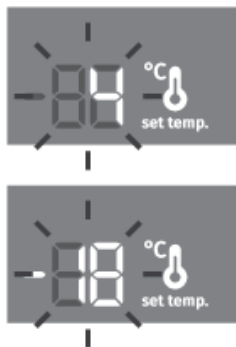
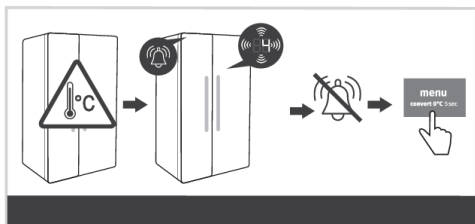

Nëse temperatura brenda pajisjes është shumë e lartë, në njësinë e ekranit do të aktivizohet alarmi akustik (toni me ndërprerje) dhe temperatura e vendosur e dhomëzës, ku temperatura është shumë e lartë, do të pulsojë.

- Sa herë që e ndizni pajisjen, aktivizohet një vonesë prej 24 orësh në funksionimin e alarmit. Nëse pajisja nuk arrin një temperaturë mjaft të ulët pas kësaj faze, alarmi do të aktivizohet.

Fikja e alarmit:

- Pranoni dhe fikni alarmin akustik duke shtypur cilindo tast. Temperatura aktuale në dhomëzën ku temperatura është shumë e lartë, do të fillojë të pulsojë në njësinë e ekranit. Në qoftë se nuk e pranoni dhe fikni alarmin akustik, atëherë ai do të aktivizohet çdo orë, për afërsisht 15 minuta.
- Kur temperatura bie nën vlerën e alarmit, atëherë ekran i temperaturës do të ndalojë së pulsuar dhe do të qëndrojë vazhdimisht ndezur. Do të shfaqet temperatura e dhomëzës së frigoriferit.

Alarmi i derës së hapur

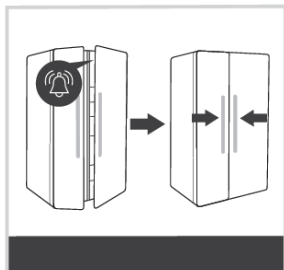

Nëse dera e dhomëzës së frigoriferit ose e dhomëzës së ngrirësit është e hapur për një kohë të gjatë, do të aktivizohet një alarm akustik (bip përsëritës) dhe ikona **B1** ose **B2** në ndërfaqen e përdoruesit do të fillojë të vezullojë, në varësi të asaj se cila derë është e hapur. Nëse nuk e pranoni dhe fikni alarmin akustik, atëherë alarmi do të aktivizohet çdo 30 sekonda.

Fikja e alarmit: për të fikur alarmin, mbyllni derën e pajisjes.



INFORMACION!

Në qoftë se fikni alarmin duke shtypur cilindro buton dhe në qoftë se dera është ende e hapur, alarmi do të riaktivizohet pas 4 minutash.



INFORMACION!

Në qoftë se e lini derën hapur për më shumë se 10 minuta, alarmi nuk do të dëgjohe më. Operimi i pajisjes do të kalojë në modalitetin e sigurt, në mënyrë që të sigurojë ftohje të mjaftueshme dhe të mos lejojë prishjen e ushqimit, pavarësisht derës së hapur.

Alarmi për defekt/mungesë të furnizimit me energji

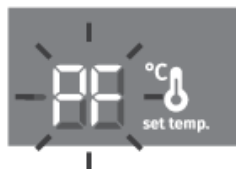
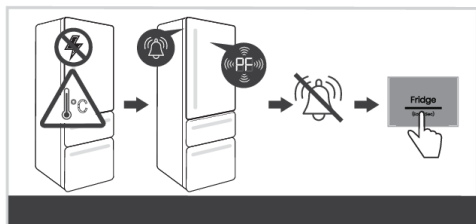

Nëse temperatura në pajisje arrin nivelin e alarmit gjatë një ndërprerjeje të energjisë, atëherë alarmi i temperaturës së lartë do të aktivizohet sapo të rivendoset furnizimi me energji. Alarmi do të bjerë dhe ekrani do të pulsojë **PF**.

Çaktivizoni alarmin duke shtypur cilindo nga tastet. Ekranin tregon temperaturën maksimale të matur të dhomëzës e ngrirësit.

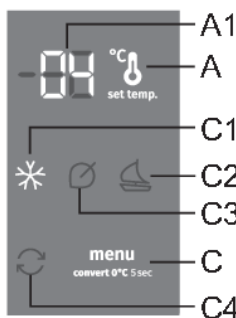

Herën tjetër që shtypni tastin, **A** do të shfaqet temperatura më e lartë e matur e dhomëzës së frigoriferit.

Nëse shtypni tastin edhe një herë, **C** alarmi i defektit të furnizimit me energji do të çaktivizohet përfundimisht dhe në njësinë e ekranit do të shfaqet temperatura e vendosur për dhomëzën e zgjedhur.

Në qoftë se në të njëjtën kohë do të aktivizohet edhe alarmi i temperaturës së lartë, pasi të keni çaktivizuar alarmin e defektit në furnizimin me energji, ai do të funksionojë sipas përshkrimit në kapitullin "Alarmi i temperaturës së lartë".

Pajisjet e brendshme të pajisjes elektroshtëpiake

(* Pajisjet janë në varësi të modelit)

Raftet

Raftet bosh mund të riorganizohen siç e shihni të arsyeshme nëpër udhëzuesit në pjesën e brendshme të pajisjes, pa pasur nevojë t'i hiqni ato nga pajisja. Për të lëvizur ose hequr një raft nga pajisja, tërhiqeni drejt jush, ngrijeni në pjesën e përparme dhe pastaj lëvizeni ose tërhiqeni nga pajisja. Në pjesën e pasme të raftit, ku temperatura është më e ulët, mbani ushqime që prishen shpejt.

Sirtari i frutave dhe perimeve (CrispZone) *

Sirtarët në pjesën e poshtme të frigoriferit janë të parapara për ruajtjen e frutave dhe perimeve. Ata sigurojnë lagështi dhe parandalojnë tharjen e ushqimit.

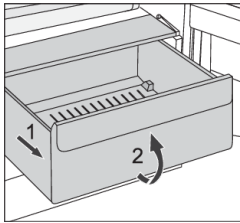

- Nxjerrja jashtë e enës:
 - Tërhiqeni jashtë enën aq sa mund të shkojë. Pastaj, ngrijeni pjesën e përparme dhe tërhiqeni plotësisht.

Raftet e derës

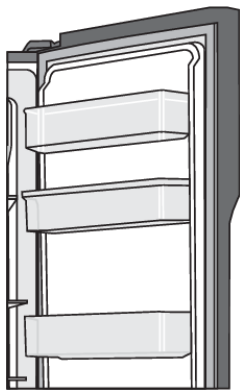

Pjesa e brendshme e derës së dhomëzës së frigoriferit dhe dhomëzës së ngrirësit është e pajisur me raftet të dizajnuara për ruajtjen e paketimeve të vogla.

Ju mund t'i vendosni raftet sipas dëshirës duke i ngritur ato pak nga zgavrat që i mbajnë në vend dhe duke i lëvizur ato drejt vendit të dëshiruar, duke u siguruar që t'i vendosni në zgavrat e atjeshme.

Raftet e poshtme në derën e dhomëzës së frigoriferit janë të dizajnuara për ruajtjen e shisheve.

Ngarkesa maksimale në secilën derë është 5 kg.

Sistemi i shpërndarjes së ajrit (MultiFlow) *

- Sistemi i avancuar MultiFlow shpërndan ajrin në mënyrë të barabartë dhe barazon temperaturën në të gjithë frigoriferin. Ky sistem gjithashtu lejon vendosjen e çdo lloji ushqimi në çdo raft në frigorifer, pasi nuk ka ndryshime të temperaturës midis tyre.

Bombola e ujit *

(Vetëm në disa modele)

Bombola e ujit, e vendosur në derën e frigoriferit, shërben për ruajtjen e ujit të pijshëm. Me një bombol uji, mund të merrni lehtësisht ujë të ftohtë pa pasur nevojë të hapni derën e dhomëzës së frigoriferit.

Përpara përdorimit të pajisjes elektroshtëpiake për herë të parë

Para se të përdorni bombolën e ujit për herë të parë, ajo duhet të pastrohet sipas udhëzimeve në vijim:

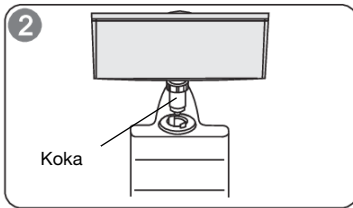
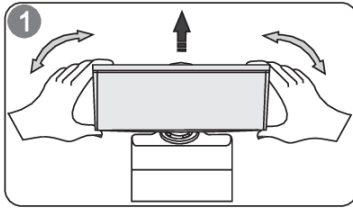

1. Mbajeni bombolën e ujit në të dyja anët dhe tërhiqeni lart me një tundje të lehtë.
2. Zhvidhosni kokën dhe pastrojeni, ndërsa gjithashtu pastroni pjesën e brendshme të bombolës së ujit.

Instalimi

1. Fusni kokën e bombolës në hapje.
2. Vendoseni enën në udhëzuesit në derën e frigoriferit.
3. Shtypni të dyja anët e enës së ujit teposhtë.
4. Kur dëgjoni një klikim, kjo do të thotë që kontejneri është vendosur në vendin e synuar.

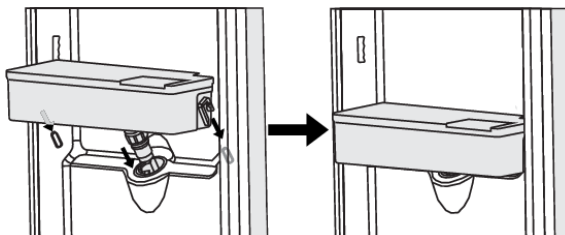

Kujdes!

1. Kini kujdes të mos shtypni në kokë.
2. Kur instaloni enën e ujit, sigurohuni që së pari të fusni kokën në hapje.

Mbushja me ujë

Para se të mbushni enën me ujë të pijshëm, sigurohuni që ena e ujit të jetë vendosur fort në pozicionin e synuar.

Kujdes!

Hidhni deri në 3 litra ujë në enë (siç rekomandohet), por sigurohuni që uji të mos tejkalojë nivelin maksimal, përndryshe mund të derdhet kur kapaku është i mbyllur.

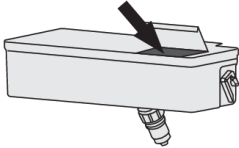

Hapni kapakun dhe shtini ujin brenda. Pas shtënies së ujit, mos harroni të mbyllni përsëri kapakun plotësisht.

Shpërndarja e ujit

1. Sigurohuni që kapaku i enës së ujit të jetë i instaluar.
2. Mbyllni derën e frigoriferit dhe kontrolloni bombolën e ujit.

Hedhja e ujit në gotë

Vendosni një gotë të përshtatshme nën bombolën e ujit të ftohtë.



PARALAJMËRIM!

Mos e shtypni levën e bombolës nëse nuk ka gotë nën rubinet, përndryshe nga bombola mund të rrjedhë ujë.

Pastrimi

1. Hiqni me kujdes enën e ujit nga dera e frigoriferit. Pastroni butësisht enën, kapakun dhe kokën me ujë.
2. Pas pastrimit të bombolës, lëreni të thahet ose thajeni me një tharëse.
3. Nëse e përdorni shpesh bombolën e ujit të ftohtë, shumë ujë mund të grumbullohet në tabakanë e pikimit të rubinetit të bombolës, i cili gjithashtu mund të bjerë në dysheme dhe ta lagë atë. Fshini rregullisht enën me një leckë të thatë, në mënyrë që të mos grumbulloni shumë ujë në tabaka.

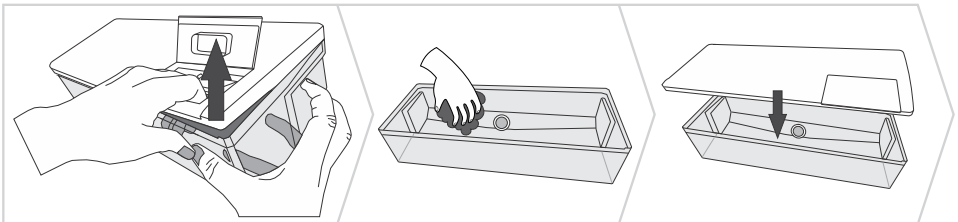

Mbajtja e ushqimit në frigorifer

Këshilla të rëndësishme në lidhje me mbajtjen e ushqimeve

INFORMACION!

Përdorimi, i rregullt i pajisjes elektroshtëpiake, paketimi në mënyrën e duhur, mbajtja e temperaturës së duhur dhe zbatimi i standardeve të higjienës së ushqimit, kanë një ndikim vendimtar në cilësinë e mbajtjes së ushqimit.

Vini re datat e skadencës së ushqimit, të treguara në paketim.

Ushqimet e ruajtura në frigorifer duhet të mbahen në enë të mbyllura ose në paketimin e duhur për të mos e lejuar lëshimin ose marrjen e aromave dhe të lagështirës.

Mos mbani në frigorifer lëndë të djegshme, të paqëndrueshme dhe shpërthyes.

Shishet me përmbajtje të lartë alkooli duhet të mbyllen mirë dhe të mbahen në pozicion të ngritur.

Disa solucione organike, vajra esencialë të lëkurës së limonit dhe portokallit, acid gjalpi, etj., mund të dëmtojnë sipërfaqet plastike në rast të kontaktit të zgjatur, duke shkaktuar dëmtim dhe vjetërim të parakohshëm të këtyre materialeve.

Aromat e padëshiruara paralajmërojnë mungesën e pastërtisë së pajisjes elektroshtëpiake ose përmbajtje të prishura (shiko kapitullin Pastrimi i Pajisjes Elektroshtëpiake).

Në qoftë se ikni nga shtëpia për një periudhë të gjatë kohore, hiqini sendet që mund të prishen nga frigoriferi.

Shmangia e kontaminimit të ushqimit

Për të shmangur kontaminimin e ushqimit, ju lutemi të respektoni udhëzimet e mëposhtme:

- Hapja e derës për periudha të gjata mund të shkaktojë një rritje të konsiderueshme të temperaturës në ndarjet e pajisjes.
- Pastroni rregullisht sipërfaqet që mund të bien në kontakt me ushqimin dhe sistemet e aksesueshme të kullimit.
- Mishin e papërpunuar dhe peshkun, në frigorifer mbajeni në enë të përshtatshme, në mënyrë që ato të mos jenë në kontakt ose të kullojnë në ushqimet e tjera.
- Në rast se pajisja frigoriferike lihet bosh për periudha të gjata, fikenit, shkrijeni, pastrojeni, thajeni dhe lëreni derën e hapur për të parandaluar zhvillimin e mykut brenda pajisjes.

Ngrirja dhe mbajtja e ushqimeve të ngrira

Procedura e ngrirjes

INFORMACION!

Sasia maksimale e ushqimit të freskët që mund të futet menjëherë është e specifikuar në pllakën e të dhënave të pajisjes elektro-shtëpiake. Në qoftë se sasia e ushqimit që do të ngrihet e tejkalon sasinë e treguar, cilësia e ngrirjes do të jetë më e ulët; rrjedhimisht, cilësia e ushqimit tashmë të ngrirë do të përkeqësohet.

- Aktivizojeni funksionin super freeze (super ngrirje) 24 orë pasi të keni ngrirë ushqimin e freskët:
 - Shtypni tastin **C** aq herë sa duhet që ekrani të shfaqë **C1**
- Ju mund të vendosni ushqime të freskëta në zonën e ngrirës.

Sigurohuni që ushqimi i freskët të mos jetë në kontakt me ushqimin që është tashmë i ngrirë.

- Kur ngrihen sasi më të vogla ushqimi (1-2 kilogram), aktivizimi i funksionit super freeze nuk është i nevojshëm.

Këshilla të rëndësishme për ngrirjen



INFORMACION!

Përdoreni ngrirësin vetëm për të ngrirë ushqimet e përshtatshme për ngrirje. Përdorni gjithmonë ushqime cilësore dhe të freskëta.

Zgjidhni paketimin më të përshtatshëm për ushqimin dhe përdoreni paketimin në mënyrë të rregullt.

Sigurohuni që paketimi është i mbyllur mirë ndaj ajrit dhe ujit, në mënyrë që ushqimi të mos thahet dhe të mos i humbë vitaminat e tij.

Shënojeni llojin e ushqimit, sasinë dhe datën e ngrirjes në paketim.

Është e rëndësishme që ushqimi të ngrijë shpejt. Rrjedhimisht, rekomandohen paketimet më të vogla. Përpara se ta vendosni në ngrirje, ushqimin vendoseni në pjesën frigoriferike.

Mbajtja e ushqimeve të ngrira në mënyrë industriale

- Kur mbahen dhe përdoren ushqime të ngrira, zbatoni udhëzimet e prodhuesit. Temperatura dhe data e skadencës janë të shkruara në paketim.
- Zgjidhni vetëm ushqim me paketim të padëmtuar, të mbajtur në ngrirësa në temperaturat prej -18 °C ose më të ulëta.
- Mos blini ushqim të mbuluar me brymë (akull) pasi kso gjë tregon se ai është shkrire pjesërisht disa herë dhe se është i një cilësie më të ulët.
- Mbrojeni ushqimin nga shkrija gjatë transportit. Në rast të rritjes së temperaturës, koha e mbajtjes duhet të jetë më e shkurtër dhe do të ulet cilësia.

Koha e mbajtjes së ushqimeve të ngrira

Koha e rekomanduar e mbajtjes në ngrirës

Lloji i ushqimit	Koha
Fruta, mish lope	nga 10 deri në 12 muaj
Perime, mish viçi, shpendë	nga 8 deri në 10 muaj
Mish dreri	nga 6 deri në 8 muaj
Mish derri	nga 4 deri në 6 muaj
Mish i grirë ose në copa të vogla	4 muaj
Bukë, brumëra, ushqime të gatuar, copa peshku lean fish	3 muaj
Të brendshme	2 muaj
Sallamra të tymosur, peshq të dhjamur	1 muaj

Shkrrirja e ushqimit të ngrirë

- Shkrrirja është një hap i rëndësishëm kur ushqimi ruhet i ngrirë. Ushqimi duhet të shkrrihet në mënyrën e duhur.
- Më poshtë janë metodat e përshtatshme të shkrrirjes:
 - në frigorifer,
 - në ujë të ftohtë,
 - në një furrë me mikrovalë ose në një furrë tradicionale me një program të përshtatshëm për shkrrirje.
- Disa produkte të ngrira mund të gatohen pa u shkrrirë paraprakisht. Kjo do të specifi kohet nga prodhuesi në paketim.
- Ushqimin paketojeni në sasi të vogla. Kjo do të lejojë që ushqimi të shkrrijë më shpejt.
- Ushqimin e shkrrirë pjesërisht ose plotësisht, përdoreni sa më shpejt të jetë e mundur. Bakteret në ushqimin e shkrrirë riaktivizohen dhe ushqimi do të priset shpejt. Kjo vlen veçanërisht për frutat, perimet dhe ushqimet e gatshme.
- Mos e ngrini përsëri ushqimin që është shkrrirë pjesërisht ose plotësisht.

Shkrrirja e pajisjes elektroshtëpiake

Shkrrirja automatike e frigoriferit

Frigoriferi nuk ka nevojë të shkrrihet, sepse akulli në pjesën e brendshme të murit të pasëm shkrin automatikisht. I gjithë akulli i grumbulluar do të shkrrijë kur njësia e kompresorit të mos jetë aktive. Pikat do të rrjedhin nëpërmjet një hapësire në murin e pasëm të frigoriferit në tabakanë e vendosur poshtë kompresorit, nga ku do të avullojnë.

Sigurohuni që hapësira në murin e pasëm të pjesës së brendshme të frigoriferit nuk do të bllokohet asnjëherë nga ushqimi ose nga asnjë objekt tjetër.

Në qoftë se në murin e pasëm të pjesës së brendshme të frigoriferit formohet një shtresë e trashë akulli (3–5 mm), fikeni pajisjen elektroshtëpiake dhe shkrijeni manualisht pajisjen elektroshtëpiake.

Shkrrirja e një ngrirësi pa akull/NoFrost

- Ngrirësi pa akull/NoFrost do të shkrrijë automatikisht. Çdo shtresë akulli që mund të krijohet herë pas here do të zhduket automatikisht.

Pastrimi i pajisjes elektroshtëpiake



PARALAJMËRIM!

Para pastrimit, hiqeni pajisjen nga rrjeti - hiqeni pajisjen nga priza dhe hiqni kabllon e lidhjes nga priza.

- Përdorni një leckë të butë për t'i pastrua të gjitha sipërfaqet. Pastruesit të cilët përmbajnë substanca gërryese, acide ose tretës nuk janë të përshtatshëm për pastrim, pasi ata mund të dëmtojnë sipërfaqen.

Pastrojeni pjesën e jashtme të pajisjes elektroshtëpiake me ujë ose me një tretësirë uji me sapun.

Sipërfaqet e lyera me llak dhe prej alumini mund të pastrohen me ujë të vakët në të cilin keni shtuar detergjent të lehtë. Përdorimi i pastruesave me përmbajtje të ulët alkooli lejohet (p.sh. pastruesit e dritareve). Për pastrimin e materialeve plastike mos përdorni pastrues të cilët përmbajnë alkool.

Pjesa e brendshme e pajisjes elektroshtëpiake mund të pastrohet me ujë të vakët në të cilin keni hedhur pak uthull.

- Mos i lani pjesët e aksesorëve të brendshëm të pajisjes elektroshtëpiake në lavastovilje, pasi mund të dëmtohen.
- Krijimi i brymës ose akullit, me trashësi 3–5 mm, do të rritë konsumin e energjisë. Rrjedhimisht, ai duhet të hiqet rregullisht (nuk zbatohet në ngrirësat not NO FROST). Mos përdorni asnjë objekt të mprehtë, tretësa apo sprej.
- Pas pastrimit, ndizeni përsëri pajisjen elektroshtëpiake dhe vendoseni ushqimin.

Zgjidhja e problemeve

Problemi:	Shkaku ose zgjidhja:
Pajisja elektroshtëpiake është lidhur me rrjetin elektrik, por nuk funksionon.	<ul style="list-style-type: none"> • Sigurohuni që ka tension të mjaftueshëm në prizën elektrike dhe që pajisja elektroshtëpiake është e ndezur.
Sistemi ftohës operon pa ndërprerje për një periudhë të gjatë kohe:	<ul style="list-style-type: none"> • Temperaturë shumë e lartë e mjedisit. • Dera hapet shumë shpesh ose për shumë gjatë. • Dera nuk mbyllet siç duhet (mundësia e papastërtive në guarnicion, dera është vendosur shtrembër, guarnicioni është dëmtuar etj.). • Është futur menjëherë shumë ushqim i freskët. • Sensori në frigorifer bllokohet nga ushqimi i freskët. Lëreni ajrin të qarkullojë rreth sensorit (e kanë vetëm disa modele).
Krijimi i tepërt i akullit në murin e pasëm të pjesës së brendshme të frigoriferit mund të jetë rezultat i sa më poshtë:	<ul style="list-style-type: none"> • Dera hapet shumë shpesh ose për shumë gjatë, • Në frigorifer futet ushqim i ngrohtë. • Ushqimi ose enët janë në kontakt me murin e brendshëm mbrapa të frigoriferit. • Guarnicioni i dobët i derës. • Në qoftë se guarnicioni është i papastër ose i dëmtuar, pastrojeni ose zëvendësojeni.
Krijim i akullit ose ngricës në brendësi të frigoriferit:	<ul style="list-style-type: none"> • Dera ka qenë e hapur për një kohë të gjatë ose shumë shpesh. • Dera nuk mbyllet siç duhet. • Dera ka izolim të dobët (guarnicioni është i ndotur, dera nuk puthitet siç duhet, guarnicioni është i dëmtuar etj). • Pajisjen shkrijeni manualisht.
Kondensimi (vesa) në raftin mbi sirtarët:	<ul style="list-style-type: none"> • Ky është një fenomen kalimtar i cili nuk mund të shmanget plotësisht në periudha të larta të mjedisit dhe në lagështirë. Ai largohet kur normalizohet temperatura dhe lagështira. Ne rekomandojmë pastrimin e sirtarëve më shpesh dhe fshirjen herë pas here me leckë të pikave. • Hapeni rrëshqitësin e kontrollit të lagështirës. • Vendoseni ushqimin nëpër qese ose në paketim tjetër të mbyllur mirë.
Në murin e pasëm të ndarjes së frigoriferit ka bulëza:	<ul style="list-style-type: none"> • Kjo është normale. Ndarja e frigoriferit shkrin automatikisht, gjë që rezulton në bulëza uji, të cilat rrjedhin nga një vrimë në murin e pasëm të ndarjes së frigoriferit në një tabaka sipër njësisë së kompresorit, nga ku avullon.
Nga frigoriferi pikon/rrjedh ujë:	<ul style="list-style-type: none"> • Është bllokuar hapësira e shkarkimit të ujit ose uji që pikon kalon pas ullukut të ujit. • Pastrojeni hapësirën e bllokuar, p.sh. duke përdorur një kallam plastik.

Tabela vazhdon nga faqja e fundit

Problemi:	Shkaku ose zgjidhja:
	<ul style="list-style-type: none"> Në qoftë se është krijuar një shtresë e trashë akulli, shkrijeni manualisht pajisjen elektroshtëpiake (shikoni Shkriirja e Pajisjes Elektroshtëpiake).
Dera hapet me vështirësi:	<ul style="list-style-type: none"> Në qoftë se përpiqeni të hapni derën e ngrirësit menjëherë pasi e keni mbyllur, mund të jetë e vështirë ta bëni. Sapo e hapni derën, pak ajër i ftohtë del nga pajisja elektroshtëpiake dhe zëvendësohet me ajër të ngrohtë nga mjedisi. Kur ky ajër ftohet, krijohet presion negativ i cili rezulton në probleme kur ju përpiqeni të hapni derën. Pas disa minutash, kushtet normalizohen dhe dera mund të hapet përsëri me lehtësi.
Anët e pajisjes janë të ngrohta:	<ul style="list-style-type: none"> Kjo është normale. Në anët e pajisjes ka të instaluar tubacione dhe tuba, të cilët tentojnë të nxehen gjatë funksionimit të pajisjes.
Nuk punon ndriçimi LED:	<ul style="list-style-type: none"> Në qoftë se nuk punon ndriçimi LED, thërrisni një teknik shërbimi. Mos u përpiqni të riparoni vetë ndriçimin LED, pasi mund të ketë rrezik të kontaktit me tensionin e lartë!
Në njësinë e ekranit do të shfaqet HI:	<ul style="list-style-type: none"> Dera hapet shumë shpesh ose për shumë gjatë. Dera nuk mbyllet siç duhet (mundësia e papastërtive në guarnicion, dera është vendosur shtrembër, guarnicioni është dëmtuar etj.). Një defekt i gjatë elektrik. Është futur menjëherë shumë ushqim i freskët.
Në njësinë e ekranit do të shfaqet PF:	<ul style="list-style-type: none"> Një defekt i gjatë elektrik.
Në njësinë e ekranit do të shfaqet E0 ose E8:	<ul style="list-style-type: none"> Sensorët e butonave nuk reagojnë. Thërrisni një qendër shërbimi për riparim. Derisa pajisja të riparohet nga një teknik shërbimi, pajisja do të funksionojë në modalitetin e sigurt. Pajisja do të ruajë automatikisht temperaturën më të përshtatshme për secilën ndarje.
Në njësinë e ekranit do të shfaqet E1 ose E2:	<ul style="list-style-type: none"> Gabim ose defekt i sensorit të temperaturës. Thërrisni një qendër shërbimi për riparim. Derisa pajisja të riparohet nga një teknik shërbimi, pajisja do të funksionojë në modalitetin e sigurt. Pajisja do të ruajë automatikisht temperaturën më të përshtatshme për secilën ndarje.
Në njësinë e ekranit do të shfaqet E3 ose E4:	<ul style="list-style-type: none"> Mosfunksionim i ventilatorit të ndarjes. Thërrisni një qendër shërbimesh për riparim. Pajisja nuk mund të funksionojë normalisht. Vendoseni ushqimin në një vend të freskët dhe fiken pajisjen

Tabela vazhdon nga faqja e fundit

Problemi:	Shkaku ose zgjidhja:
Në njësinë e ekranit do të shfaqet E6:	<ul style="list-style-type: none"> • Sensori i avulluesit është i dëmtuar. Telefononi qendrën e shërbimit për të zgjidhur problemin. Pajisja do të funksionojë në modalitetin e sigurt derisa të riparohet nga një teknik shërbimi. Pajisja do të mbajë automatikisht temperaturën më të përshtatshme për secilën dhomëz.
Në njësinë e ekranit do të shfaqet E7:	<ul style="list-style-type: none"> • Sensori i temperaturës së ambientit nuk funksionon siç duhet. Telefononi qendrën e shërbimit për të zgjidhur problemin. Pajisja do të funksionojë në modalitetin e sigurt derisa të riparohet nga një teknik shërbimi. Pajisja do të mbajë automatikisht temperaturën më të përshtatshme për secilën dhomëz.
Në njësinë e ekranit do të shfaqet E9:	<ul style="list-style-type: none"> • Dera ka qenë e hapur për një kohë të gjatë. Mbylleni derën. • Nëse dera nuk është e hapur, ose nëse E9 vazhdon të shfaqet 10 minuta pasi të keni mbyllur derën, atëherë ka një defekt të sensorit të derës. Telefononi një qendër shërbimi për të planifikuar riparimin. Pajisja do të punojë në modalitet të sigurt derisa të riparohet. Pajisja do të ruajë automatikisht temperaturën më të përshtatshme për secilën dhomëz.

Në qoftë se këshillat e mësipërme nuk e zgjidhin problemin tuaj, thërrisni qendrën më të afërt të shërbimit të autorizuar dhe përcaktoni llojin, modelin dhe numrin serial të shkruar në pllakën e të dhënave të pajisjes elektroshtëpaikë ose në etiketën që ndodhet në pjesën e brendshme të pajisjes elektroshtëpaikë.

Informacion në lidhje me zhurmën e pajisjes elektroshtëpaikë

Ftohja në ngrirësat frigoriferikë bëhet e mundur nga një sistem ftohës i cili përfshin edhe një kompresor (në disa pajisje elektroshtëpaikë edhe një ventilator), i cili krijon pak zhurmë. Niveli i zhurmës është në varësi të instalimit, përdorimit të duhur dhe moshës së pajisjes elektroshtëpaikë.

- Pas lidhjes së pajisjes elektroshtëpaikë me rrjetin elektrik, operimi i kompresorit ose zhurma e lëngut që rrjedh, mund të jetë disi më e lartë. Kjo nuk është një shenjë e keqfunksionimit dhe nuk do të ndikojë në jetën e dobishme të pajisjes elektroshtëpaikë. Me kalimin e kohës, operimi i pajisjes elektroshtëpaikë dhe zhurma do të bëhen më të qeta.
- Ndonjëherë, zhurma ta pazakonta ose më të forta mund të dëgjohen gjatë operimit të pajisjes elektroshtëpaikë; këto janë kryesisht si rezultat i instalimit jo të duhur:
 - Pajisja elektroshtëpaikë duhet të jetë në nivel dhe e palëvizshme në një bazë të fortë.
 - Pajisja elektroshtëpaikë nuk duhet të jetë në kontakt me murin ose me mobiljet në afërsi.
 - Sigurohuni që pajisjet e brendshme të jenë të futura siç duhet në vendet e tyre dhe që zhurma nuk shkaktohet nga kanaçet që kërcasin, nga shishet apo nga enët e tjera të vendosura ngjitur me njëra-tjetrën.
- Për shkak të ngarkesës së lartë të punës në sistemin e ftohjes kur dera hapet më shpesh ose për një kohë më të gjatë, kur futet një sasi e madhe ushqimi të freskët ose kur janë të aktivizuar funksionet e ngrirjes ose të ftohjes intensive, pajisja elektroshtëpaikë mund të bëjë përkohësisht më shumë zhurmë.

gorenje

GORENJE gospodinjski aparati, d.o.o. Address: Partizanska 12, 3320 Velenje, Slovenia
Phone: +386 (0)3 899 10 00 Fax: +386 (0)3 899 28 00 www.gorenje.com



895582-a4

