

gorenje

DA

DK

BRUGSANVISNING
TIL KØLE-/FRYSESKAB

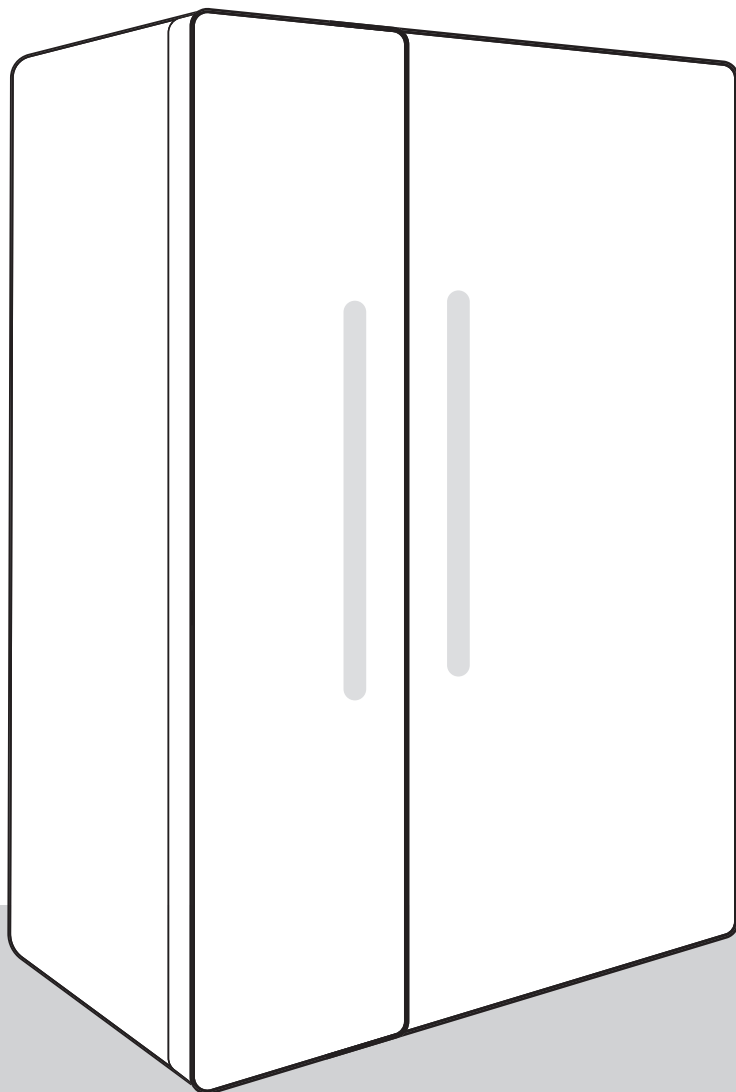

TAK FORDI DU BYDER VORES APPARAT VELKOMMEN I DIT HJEM

Vi er glade for, at du har valgt et apparat fra Hisense. Hisense ønsker at støtte dig og alle dine eventyr med banebrydende teknologi og moderne husholdningsapparater fremstillet i materialer af høj kvalitet. Da vi arbejder utrætteligt på energieffektivitet, bidrager du også til en mere bæredygtig fremtid ved at købe vores apparat.

For fuld udnyttelse af vores tjenester og garanti og for at få andre vigtige oplysninger kan du registrere dit apparat fra Hisense online på vores hjemmeside:

<https://www.hisense-europe.com>

Vi håber, at apparatet vil opfylde og overgå dine forventninger.

Link til EU's EPREL-database

QR-koden på det energimærke, der følger med dette apparat, indeholder et link til registreringen af apparatet i EU's EPREL-database. Gem energimærket som reference sammen med brugsanvisningen og alle andre dokumenter, der leveres med dette apparat. Du kan finde oplysninger om produktets ydeevne i EU's EPREL-database ved hjælp af linket <https://eprel.ec.europa.eu> og modelnavnet og produktnummeret, som du kan finde på apparatets typeskilt. Du kan finde mere detaljerede oplysninger om energimærket på www.theenergylabel.eu.

Dette apparat er kun beregnet til brug i private husholdninger.

Køleskabet er beregnet til opbevaring af ferske fødevarer ved temperaturer på over 0 °C.

Fryseskabet anvendes til indfrysning af ferske fødevarer og langtidsopbevaring af frosne fødevarer (i op til et år, afhængigt af typen af fødevarer).

Følgende symboler anvendes i brugsanvisningen og har følgende betydning:

 **INFORMATION!**
Oplysning, vejledning, tip eller anbefaling

 **ADVARSEL!**
Advarsel – generel fare

 **ELEKTRISK STØD!**
Advarsel – fare for elektrisk stød

 **BRANDFARE!**
Advarsel – brandfare

Indholdsfortegnelse

Vigtige noter og forholdsregler	4
Før du bruger apparatet første gang	4
Vigtige sikkerhedsanvisninger	4
Vigtige oplysninger om brugen af apparatet	7
Miljøbeskyttelse	9
Energispareråd for køleskabe	9
Installation og tilslutning	10
Valg af placering	10
Tilslutning af apparatet	11
Tilslutning af apparatet	13
Beskrivelse af apparatet	14
Brug	15
Tænd og sluk af apparatet	15
Indstilling af temperaturen i apparatet	16
Styreenhed/skærm i standbytilstand	17
Intensiv frysning (frysersektion)	18
Eco-funktion(anbefalet indstilling)	19
Convert funktion	20
Ferietilstand (længere fravær)	21
Alarm ved for høj temperatur	22
Alarm for åben dør	23
Alarm for strømafbrydelse/strømsvigt	24
Apparatets indvendige tilbehør	25
Hylde	25
Skuffe til frugt og grønt (CrispZone) *	25
Dørhylde	25
Luftfordelingssystem (MultiFlow) *	25
Vanddispenser *	26
Opbevaring af fødevarer i køleskabet	28
Vigtige advarsler om fødevarer opbevaring	28
Undgå kontaminering af fødevarer	28
Indfrysning og opbevaring af frosne fødevarer	28
Indfrysningprocedure	28
Vigtige advarsler om indfrysning	29
Opbevaring af færdigfrosne fødevarer	29
Opbevaringstider for frosne fødevarer	29
Optøning af frosne fødevarer	29
Afrimning af apparatet	30
Automatisk afrimning af køleskabet	30
Afrimning af en fryser med NoFrost	30
Rengøring af apparatet	30
Fejlfinding	31
Hvis der forekommer støj fra apparatet	33

Vigtige noter og forholdsregler

Før du bruger apparatet første gang

Før apparatet sluttes til lysnettet, er det vigtigt at læse brugsanvisningen omhyggeligt. Brugsanvisningen indeholder en beskrivelse af apparatet, herunder af korrekt og sikker brug af apparatet.

Brugsanvisningen gælder for flere typer/modeller. De indstillinger eller det udstyr, der beskrives i brugsanvisningen, findes derfor muligvis ikke på din specifikke model. Vi anbefaler, at du gemmer denne brugsanvisning til eventuel senere brug, og at brugsanvisningen medfølger i forbindelse med et eventuelt salg af apparatet.

Brugsanvisningen dækker også modeller med No Frost-funktion med indbygget blæser og automatisk afrimning (kun udvalgte modeller).

Undersøg apparatet for eventuelle skader og uregelmæssigheder. I tilfælde af skader skal du kontakte den forhandler, hvor du har købt apparatet.

Lad apparatet stå oprejst i mindst 2 timer, før du tilslutter det. Dermed reduceres risikoen for fejlfunktion i kølesystemet som følge af transporten.

Vigtige sikkerhedsanvisninger



 **BRANDFARE!**
ADVARSEL! Risiko for brand/brændbare materialer.

Apparatet skal tilsluttes lysnettet og jordes i henhold til gældende love og regler.

ADVARSEL! Anbring ikke flere løse stikdåser eller strømforsyninger ved apparatets bagside.

Tag stikket ud af stikkontakten, før apparatet rengøres.

 **ELEKTRISK STØD!**
Hvis ledningen bliver beskadiget, skal den udskiftes af en autoriseret reparatør for at undgå farer.



ELEKTRISK STØD!

ADVARSEL! Sørg for, at strømkablet ikke kommer i klemme eller beskadiges ved placering af apparatet.



ELEKTRISK STØD!

Hvis LED-lyset ikke fungerer, skal du kontakte en reparatør. Forsøg ikke selv at reparere LED-lyset. Der er risiko for elektrisk stød!



ADVARSEL!

ADVARSEL! Brug ikke elektriske apparater inden i rummene til opbevaring af fødevarer, medmindre de er af en type, som producenten har anbefalet.



ADVARSEL!

ADVARSEL! Undlad at bruge mekaniske eller elektriske redskaber, når apparatet skal afrimes.



ADVARSEL!

ADVARSEL! Apparatet skal opstilles som beskrevet i brugsanvisningen for at undgå ustabilitet og deraf følgende farer.

Risiko for forfrysninger

Rør ikke ved frosne fødevarer, og put aldrig frosne fødevarer i munden. Der er risiko for forfrysning eller frostskafer.

Sikkerhed for børn og personer med nedsatte fysiske, sensoriske eller mentale evner

Apparatet er ikke beregnet til at blive brugt af personer (herunder børn) med nedsatte fysiske, sensoriske eller mentale evner eller af personer, der mangler den fornødne erfaring og viden, medmindre de er under opsyn eller er blevet instrueret i sikker brug af apparatet af en person, som har ansvaret for deres sikkerhed.

Børn skal være under opsyn for at sikre, at de ikke leger med apparatet.

Børn må ikke udføre rengørings- eller vedligeholdelsesopgaver uden opsyn.

Fjern transportemballagen fra apparatet, og opbevar den utilgængeligt for børn. Der er risiko for personskade eller kvælning.

Ved bortskaffelse af et udtjent apparat skal du trække ledningen ud af stikkontakten, afmontere døren og efterlade hylderne i apparatet. Det forhindrer, at børn ved et uheld kan lukke sig inde i apparatet.

Kun til det europæiske marked

Apparatet kan bruges af børn i alderen fra 8 år og derover og af personer med nedsatte fysiske, sensoriske eller mentale evner og af personer, der mangler den fornødne erfaring og viden, hvis de er under opsyn eller er blevet instrueret i sikker brug af apparatet og forstår den fare, som brugen indebærer.

Børn må ikke lege med apparatet.

Børn må ikke udføre rengørings- eller vedligeholdelsesopgaver uden opsyn.

Børn i alderen fra 3 til 8 år må godt lægge mad i og tage mad ud af køleskabet.

Advarsel vedrørende kølemiddel

Apparatet indeholder en lille mængde miljøvenlig, men brændbar gas af typen R600a. Beskyt kølesystemet mod skader. Udsivning af gas udgør ikke nogen miljøfare, men medfører risiko for personskade eller brand.

I tilfælde af gasudsivning skal du lufte rummet godt ud, trække stikket til apparatet ud af stikkontakten og tilkalde en servicetekniker.

Vigtige oplysninger om brugen af apparatet



ADVARSEL! Dette apparat er beregnet til husholdningsbrug og lignende anvendelser, såsom

- i personalekøkkener i butikker, på kontorer og i andre arbejdsmiljøer;
- i sommerhuse og af hotel- og motelgæster samt i andre typer beboelsesmiljøer;
- på steder, der tilbyder overnatning med morgenmad o.lign.;
- catering og lignende brug, der ikke omfatter detailhandel.

ADVARSEL!

ADVARSEL! Undgå at blokere ventilationsåbningerne på apparatets kabinet og i køkkenelementerne.

Apparatet må ikke bruges udendørs, og det må ikke udsættes for regn eller fugt.

Opbevar ikke eksplosive stoffer såsom spraydåser, der indeholder brændbar drivgas, i dette apparat.

Hvis apparatet ikke skal bruges i en længere periode, skal du slukke for det på den relevante knap og trække stikket ud af stikkontakten. Apparatet skal tømmes for fødevarer, afrimes og rengøres. Lad døren stå på klem.

I tilfælde af strømafbrydelse skal du undlade at åbne døren til fryseskabet, medmindre fryseren ikke har kørt i mere end 16 timer. Efter denne periode skal de frosne fødevarer bruges eller flyttes til en anden fryser.

Tekniske oplysninger på apparatet

Typeskiltet med grundlæggende oplysninger er placeret på indersiden af apparatet. Det indeholder oplysninger om spænding, brutto- og nettovolumen, kølemiddeltype og -mængde samt oplysninger om klimaklasse.

Hvis typeskiltet ikke er på det ønskede sprog, kan du udskifte det med det medfølgende.

ADVARSEL!

ADVARSEL! Pas på ikke at beskadige kølemiddelkredsløbet. Det beskytter også mod forurening.

Miljøbeskyttelse

Emballagen er miljøvenlig og kan genbruges, bortskaffes eller destrueres uden at skade miljøet.

Bortskaffelse af et udtjent apparat

Det udtjente apparat skal bortskaffes miljømæssig korrekt ved at indlevere det på den lokale genbrugsstation.

Gør følgende før bortskaffelse af apparatet:

- Afbryd apparatet fra lysnettet.
- Lad ikke børn lege med apparatet.



■ Dette symbol, som findes på produktet eller emballagen, angiver, at produktet ikke må bortskaffes sammen med almindeligt husholdningsaffald. Det skal i stedet afleveres på en genbrugsstation, som er godkendt til håndtering af elektrisk og elektronisk udstyr. Ved at bortskaffe produktet korrekt er du med til at forebygge negative effekter på miljøet og menneskers sundhed. Du kan få flere oplysninger om bortskaffelse og genvinding af produktet ved at kontakte din kommune, genbrugsstation eller forretningen, hvor du har købt produktet.

Energispareråd for køleskabe

- Installer apparatet som beskrevet i denne brugsanvisning.
- Åbn ikke apparatets dør unødigt.
- Kontrollér med jævne mellemrum, at der er fri luftcirkulation under apparatet.
- Udskift dørpakningen hurtigst muligt, hvis den bliver løs eller beskadiget.
- Opbevar fødevarerne i tætlukkede beholdere eller egnet emballage.
- Nedkøl mad til stuetemperatur, før du anbringer den i køleskabet.
- Optø frosne madvarer i køleskabet.
- Hvis du vil udnytte fryseskabets kapacitet fuldt ud, kan du fjerne nogle af skufferne som beskrevet i brugsvejledningen.
- Afrim en almindelig fryser, når det indvendige islag er mellem 3 og 5 mm tykt.
- Sørg for at anbringe maden på hylderne, så luften kan cirkulere frit indvendigt i apparatet (læs afsnittet Anbefalet placering af fødevarer i apparatet).
- Hvis køleskabet er udstyret med en blæser, må du ikke blokere ventilationshullerne eller -åbningerne.
- Hvis du ikke har brug for, at ventilatoren eller ionisatoren kører, bør du slukke den for at spare energi.

Installation og tilslutning

Valg af placering

- Anbring apparatet i et tørt og ventileret rum. Apparatet fungerer korrekt, hvis den omgivende temperatur er inden for det interval, som fremgår af tabellen. Du kan se apparatets klasse på typeskiltet.

Beskrivelse	Klimaklasse	Omgivelsestemperaturområde °C	Relativ fugtighed
Udvidet tempereret	SN	+10 til +32	≤75%
Tempereret	N	+16 til +32	
Subtropisk	ST	+16 til +38	
Tropisk	T	+16 til +43	



INFORMATION!

Dette apparat er ikke beregnet til at blive brugt som indbygget apparat.



INFORMATION!

Anbring ikke apparatet i et rum, hvor temperaturen kan falde til under 5 °C. Det medfører risiko for fejl i apparatet!

- Når apparatet er installeret, skal der være let adgang til stikkontakten.
- Placer aldrig apparatet tæt på apparater eller enheder, som udstråler varme, f.eks. et komfur, et fyr, en radiator eller en vandvarmer, og udsæt det aldrig for direkte sollys. Apparatet skal have en afstand på mindst 3 cm til et el- eller gaskomfur og mindst 30 cm til et olie- eller fastbrændselsfyr. Hvis afstanden mellem varmekilden og apparatet er mindre, skal der anvendes et isoleringspanel.

Tilslutning af apparatet

Det kræver to personer at stille apparatet på plads, så man undgår at komme til skade, eller at apparatet bliver beskadiget.

- Apparatet er beregnet til fritstående installation. For at opnå det nominelle/minimale strømforbrug skal der altid være 50 mm afstand mellem væggen og apparatets bagside og 100 mm over apparatet. Der skal også være tilstrækkelig luftcirkulation på begge sider af apparatet og over apparatet.
- Apparatet kan også placeres ved siden af eller mellem køkkenelementer eller skabe eller ved siden af en væg. Ved sådanne placeringer fungerer apparatet fejlfrit, men strømforbruget kan dog stige. Følg anvisningen om minimumsafstande over og bag apparatet som angivet i figuren.
- Vær opmærksom på at anbringe apparatet, så døren kan åbnes helt, så skuff er og hylder kan trækkes ud eller tages helt ud af apparatet (se installationsdiagrammet).

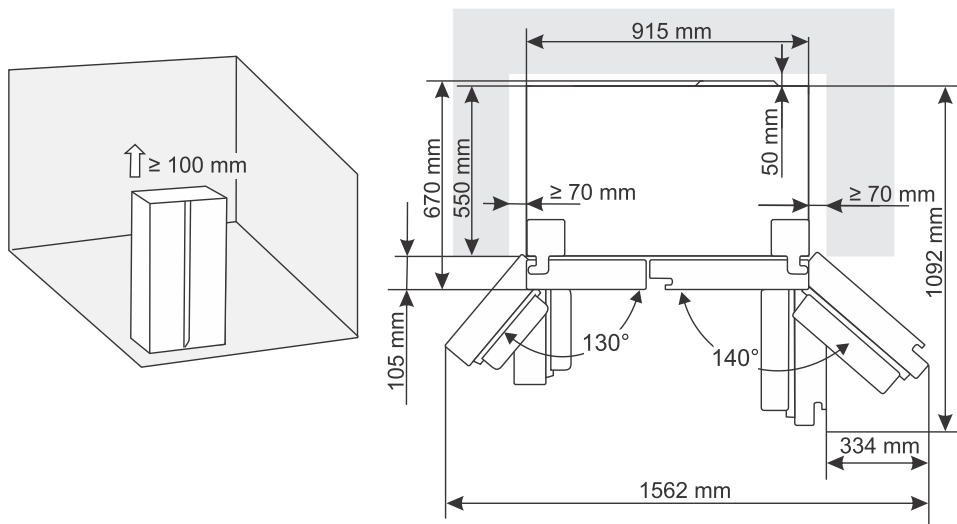

Opsætning af apparatet

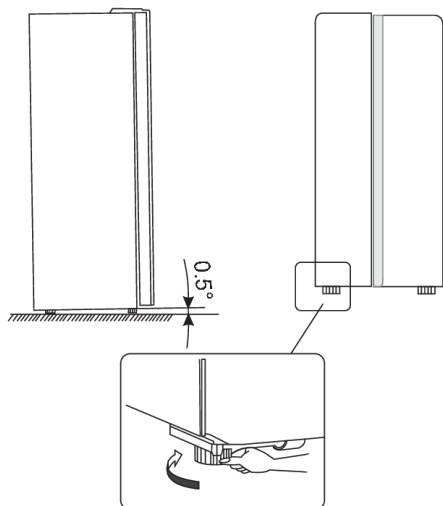

- For at sikre, at apparatet står vandret, og at der er tilstrækkelig luftcirkulation bag apparatet, kan det være nødvendigt at justere fødderne i bunden af apparatet. Føddernes højde kan justeres med fingrene eller ved hjælp af passende værktøj.
- Lad døren lukke automatisk. Drej derefter de justerbare fødder, så apparatets øverste del vippes ca. 10 mm eller 0,5° bagud.
- Hvis apparatet skal flyttes, skal fødderne løftes igen, så apparatet frit kan bevæge sig på roterende ruller. Når apparatet er flyttet til den ønskede position, skal du justere det igen.

⚠ ADVARSEL!

Bemærk! De roterende ruller må kun bruges til at flytte apparatet frem og tilbage, da de ikke fungerer som hjul. Hvis du skubber apparatet til den ene eller anden side, kan det beskadige gulvet og rullerne.

Justering af apparatets låge

Hvis apparatets dør ikke er justeret korrekt (dvs. hvis døren til hhv. fryser og køleskab ikke er på samme niveau), kan du bruge det medfølgende værktøj til at justere dørens højde.

Hvis frysedøren er justeret højere end køleskabsdøren, skal du først bruge det medfølgende værktøj til at dreje skruen på det nederste hængsel mod uret for at hæve døren. Derefter fastgøres møtrikken med en skruetrækker.

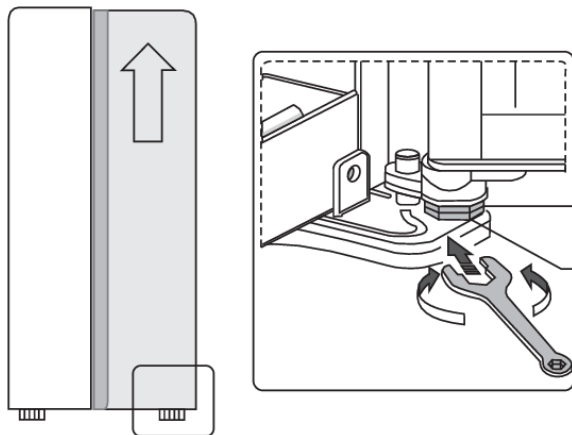

Tilslutning af apparatet

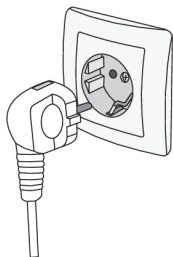

- Slut apparatet til lysnettet ved hjælp af ledningen. Stikkontakten skal være forsynet med et jordben. Apparats spænding og frekvens fremgår af typeskiltet.
- Apparatet skal tilsluttes lysnettet og jordes i henhold til gældende love og regler. Apparatet tåler korte udsving i netspændingen, men den må aldrig variere med mere end $\pm 6\%$.

Beskrivelse af apparatet

Apparatets indretning og tilbehør afhænger af modelvarianten.

Dette produkt indeholder en lyskilde i energieffektivitetsklasse G.

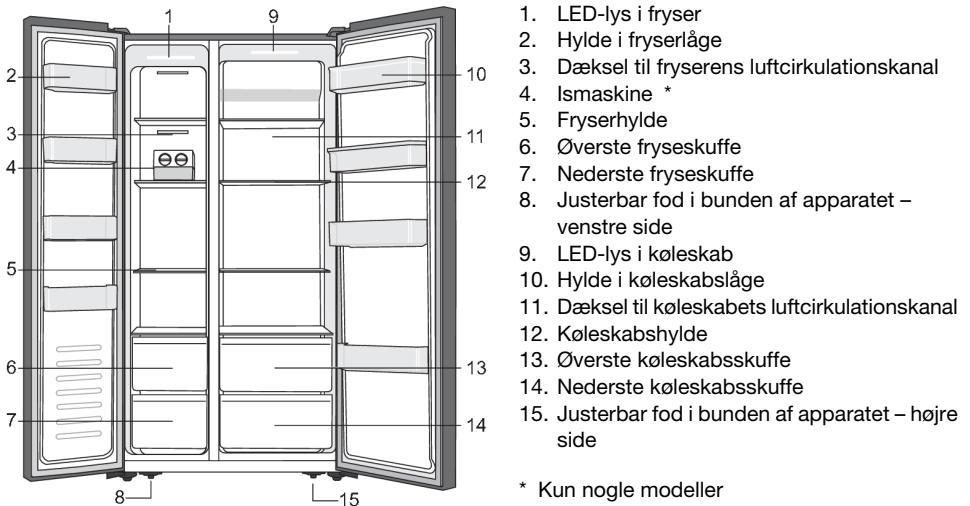

BEMÆRK!

På grund af lejlighedsvis ændringer i vores produkter er det muligt, at dit køleskab afviger en smule fra det køleskab, som er beskrevet i denne brugsanvisning, men dets funktioner og anvendelsesmåder er de samme.

Brug

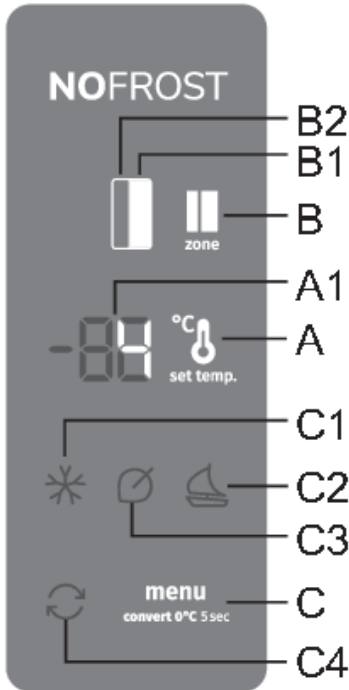

- A** Knap til temperaturindstilling
- A1** Display
- B** Knap til skift mellem køleskab/fryser
- B1** Symbol for køleskab
- B2** Symbol for fryser
- C** Tast til indstilling af ekstra funktioner
- C1** Indikator for intensiv frysefunktion (lynfrysefunktion)
- C2** Indikator for længere tids fravær (holiday mode)
- C3** Kontrollampe for Eco-funktion
- C4** Funktionsindikator convert

Tænd og sluk af apparatet

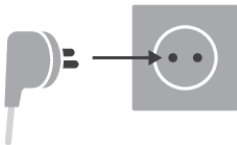

Tænd: For at tænde for apparatet skal du sætte strømledningen i stikkontakten.

Sluk: For at slukke for apparatet skal du fjerne strømledningen fra stikkontakten.

Indstilling af temperaturen i apparatet

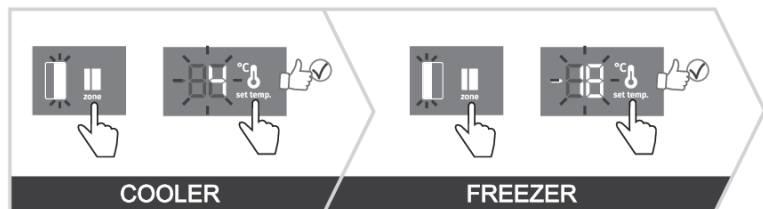

☛ INFORMATION!

- Apparatets temperatur er fabriksindstillet til den anbefalede indstilling på 4 °C for køleskabet og -18 °C for fryseren.
- Når der tændes for apparatet, kan der gå flere timer, før det når den indstillede temperatur. Anbring ikke fødevarer i køleskabet, før temperaturen er faldet til den indstillede værdi.

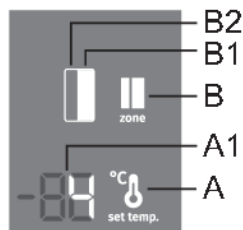

Med denne model kan du skifte mellem at indstille temperaturen på køle- og frysedelen. Du kan gøre dette ved at trykke på tasten **B** for at få symbolet for den del af apparatet, hvis temperatur du vil indstille, til at lyse: **B1** er køledelen, og **B2** er frysedelen.

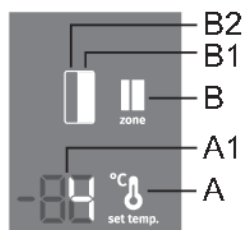

Temperaturen i **køleskabet** kan indstilles, når symbolet **B1** lyser. Indstil temperaturen ved at trykke kortvarigt på knappen **A**.

- Ved hvert tryk på knappen **A** øges temperaturen med 1 °C. Den valgte indstilling gemmes som den seneste indstilling af temperaturen for køleskabet.
- Temperaturen i køleskabet kan indstilles fra +1 °C til +9 °C.
- Anbefalet temperaturindstilling er 4 °C.

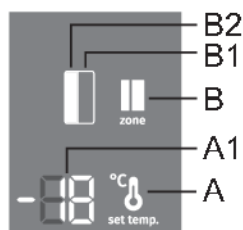

Temperaturen i **fryseren** kan indstilles, når symbolet **B2** lyser. Indstil temperaturen ved at trykke kortvarigt på knappen **A**.

- Ved hvert tryk på knappen **A** øges temperaturen med 1 °C. Den valgte indstilling gemmes som den seneste indstilling af temperaturen for fryseren.
- Temperaturen i fryseren kan indstilles i området fra -16 °C til -24 °C.
- Anbefalet temperaturindstilling er -18 °C.



INFORMATION!

10 sekunder efter det seneste tryk på en knap tændes symbolet for køleskabet igen. **B1** tændes, og den indstillede temperatur for køleskabet vises på displayet **A1**.

Styreenhed/skærm i standbytilstand



INFORMATION!

10 sekunder efter det seneste tryk på en knap går betjeningspanelet på standby. Alle kontrollamper på betjeningspanelet slukkes. Der kan være undtagelser, hvor nogle kontrollamper forbliver tændt, selv om betjeningspanelet er på standby. Disse undtagelser er blandt andet:

- Hvis lynfrysefunktionen er slået til, forbliver kontrollampen **C1** tændt, mens alle andre kontrollamper er slukkede.
- Hvis **Eco**-funktionen er slået til, vil kontrollampen **C3** lyse under standby. Alle andre kontrollamper er slukkede.
- Hvis **holiday mode**-funktionen er slået til, vil kontrollampen **C2** lyse under standby. Alle andre kontrollamper er slukkede.
- Hvis **convert**-funktionen er slået til, vil kontrollampen **C4** lyse under standby. Alle andre kontrollamper er slukkede.
- Hvis funktionen til manual afrimning af fryseren er aktiveret, vises **Cd** på displayenheden, selv om betjeningspanelet er i standbytilstand. Alle andre indikatorer er slukkede.
- Hvis en af alarmerne er aktiveret, eller hvis en af fejlene vises, viser displayet en specifik meddelelse.

Afslut standbytilstand: Tryk kortvarigt på en vilkårlig tast, eller åbn lågen til køleskabet.

Intensiv frysnng (frysersektion) (*)

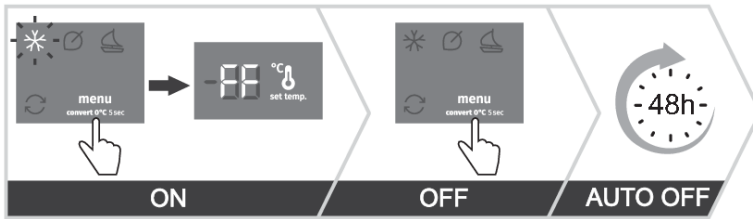

- Brug denne indstilling, når apparatet tages i brug første gang, før rengøring, eller inden der skal indfryses store mængder fødevarer.

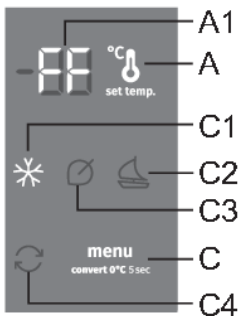

Tænd: Tænd for lynfrysefunktionen ved at trykke på tasten **C**, indtil displayet viser **C1**. Displayet viser **FF**.

Sluk: Sluk for lynfrysefunktionen ved at trykke på tasten **C** igen, indtil symbolet **C1** slukkes.

Hvis funktionen ikke deaktiveres manuelt, deaktiveres den automatisk efter ca. to dage. Indstillingen går tilbage til den seneste værdi.

💡 INFORMATION!

- Når den intensive frysefunktion (lynfrysning) er slået til, fungerer apparatet ved maksimal effekt. I dette tidsrum kan der forekomme mere støj fra apparatet.

💡 INFORMATION!

- Når den intensive frysefunktion er slået til, kan temperaturen være lavere både i køleskabet og i fryseskabet.

Eco-funktion (⊘) (anbefalet indstilling 👍👍)

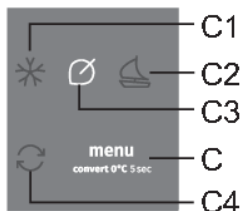
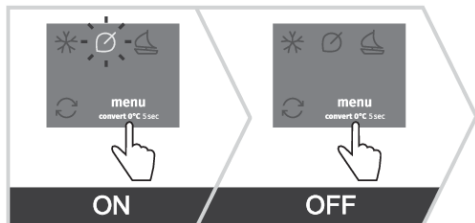

Tænd: Eco-funktionen aktiveres ved at trykke på tasten **C**, indtil displayet viser **C3**.

Sluk: Sluk for Eco-funktionen ved at trykke på tasten **C** igen, indtil symbolet **C3** slukkes.

Denne **Eco** funktion vil også blive deaktiveret, når du ændrer temperaturindstillingen for køleskabet eller fryseren, eller når du aktiverer en af de andre ekstra funktioner.

Convert funktion (↻)

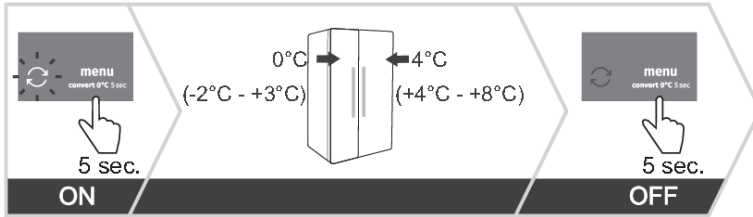

Hele frysesektionen kan omdannes til et **ZeroZone** rum. Temperaturen i dette rum er omkring eller lidt under 0 °C. Opbevar derfor ikke fødevarer, der er følsomme over for lav temperatur i dette rum, da sådanne fødevarer kan fryse. Før du skifter til **ZeroZone**-funktionen, skal du tømme frysersektionen for at forhindre, at frosne madvarer optøs og fordærves.

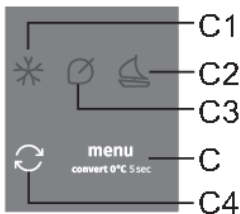

- **Tænd for funktionen Convert:** Med et langt tryk (fem sekunder) på tasten **C**. Der lyder et bip, og displayet lyser op **C4**.
- Når denne funktion er aktiveret, indstilles temperaturen i fryseren til 0°C, mens temperaturen i køleskabet indstilles til 4 °C. "0°C" blinker på **A1**-displayet, indtil temperaturen i fryseren når den rette temperatur. Når denne temperatur er nået, lyser indikatoren "0 °C" konstant.

- **Sådan indstilles temperaturen i sektionen ZeroZone:** Brug tasten **A** til at indstille temperaturen mellem -2°C og +3°C.
- Temperaturerne er omtrentlige, og de afhænger af temperaturindstillingerne i køleskabet, omgivelsestemperaturen, hvor ofte lågen åbnes og mængden af opbevarede fødevarer. Indstilling af en højere temperatur i **ZeroZone** sektionen øger også temperaturen i køleskabet og omvendt. Juster indstillingen i forhold til driftsforholdene.
- Når fryseren er i **ZeroZone**-tilstand, kan temperaturerne i køleskabet kun indstilles i området fra 4°C til +8°C. Vi anbefaler kun en sådan brug, når omgivelsestemperaturen er mellem +16°C og +32°C. Ved højere eller lavere temperaturer er det ikke muligt at garantere passende temperaturer i apparatet.
- Når **Convert**-funktionen er aktiveret, bliver eventuelle andre ekstrafunktioner deaktiveret.
- **Sluk for funktionen Convert:** med et langt tryk på tasten igen **C**. Der lyder et bip, og displayet **C4** slukkes.

Ferietilstand (længere fravær)

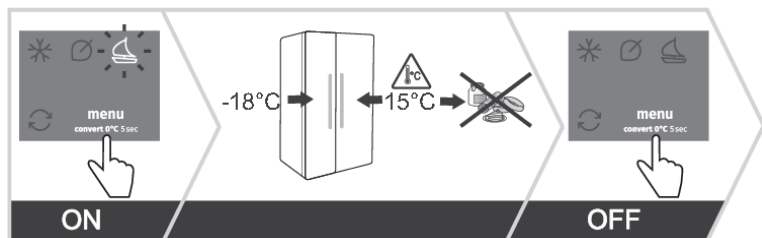

Brug denne funktion, når du er væk i længere tid, f.eks. når du skal på ferie eller tager på en lang forretningsrejse.

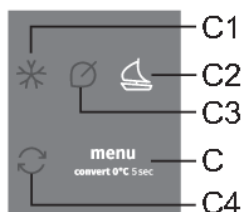

Tænd: Tænd for funktionen ved at trykke på tasten **C**, indtil displayet viser **C2**.

- Når denne funktion er aktiveret, indstilles temperaturen i køleskabssektionen til 15 °C, og temperaturen i fryseren indstilles til -18°C.

ADVARSEL!

Før du aktiverer denne funktion, skal du tømme køleskabssektionen, da eventuelle letfordærlige fødevarer, der er tilbage i dette rum, kan blive ødelagt.

Sluk: Sluk for funktionen ved at trykke på tasten **C** igen, indtil symbolet **C2** slukkes.

Alarm ved for høj temperatur

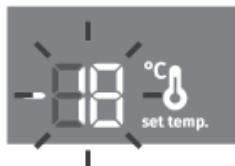
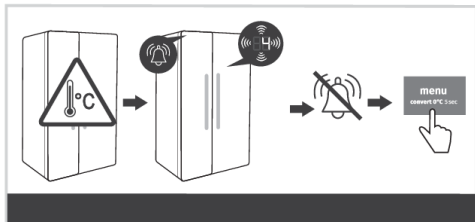

Hvis temperaturen inde i apparatet er for høj, lyder et alarmsignal (en periodisk tone), og den indstillede temperatur i sektionen, hvor temperaturen er for høj, blinker på displayenheden.

- Hver gang du tænder for apparatet, aktiveres en 24-timers forsinkelse i alarmbetjeningen. Hvis apparatet ikke når en tilstrækkelig lav temperatur efter denne periode, aktiveres alarmer.

Slå alarmer fra:

- Slå alarmer fra ved at trykke på en vilkårlig tast. Den aktuelle temperatur i sektionen, hvor temperaturen er for høj, blinker på displayenheden. Hvis du ikke slår den akustiske alarm fra, aktiveres den hver time i ca. 15 minutter.
- Når temperaturen er faldet til under det kritiske niveau, holder temperaturen op med at blinke på displayet og lyser i stedet konstant. Køleskabets temperatur vises.

Alarm for åben dør

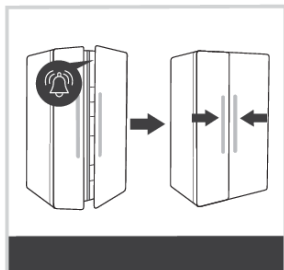

Hvis døren til køleskabet eller fryserummet er åben for længe, aktiveres en akustisk alarm (gentagne biplyde), og **B1** eller **B2** ikonet på brugergrænsefladen vil begynde at blinke, afhængigt af hvilken dør der er åben. Hvis du ikke kvitterer og slukker for den akustiske alarm, vil alarmer blive aktiveret hvert 30. sekund.

Sådan slukkes alarmer: Luk apparatets dør for at slukke for alarmer.



INFORMATION!

Hvis du slår alarmer fra ved at trykke på en vilkårlig knap, genoptages alarmer efter 4 minutter, hvis døren fortsat er åben.



INFORMATION!

Hvis du lader lågen stå åben i mere end 10 minutter, stopper alarmer. Apparatet skifter til sikker tilstand for at sørge for tilstrækkelig afkøling og forhindre fordærvede fødevarer på trods af den åbne låge.

Alarm for strømafbrydelse/strømsvigt

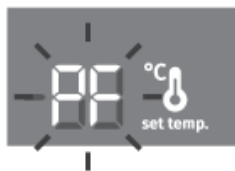
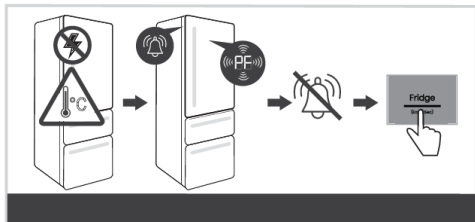

Hvis temperaturen i apparatet er blevet for høj under et strømsvigt, lyder alarmer for høj temperatur, når strømmen kommer tilbage. Alarmer lyder, og **PF** blinker på displayet.

Slå alarmer fra ved at trykke på en vilkårlig tast. Displayet viser den maksimale målte temperatur i fryseren.

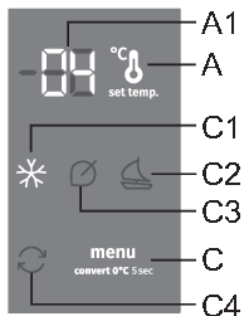

Ved næste tryk på tasten **A** vises den højeste målte temperatur i køleskabet.

Ved endnu et tryk på tasten **C** deaktiveres alarmer for strømsvigt helt, og temperaturen for den valgte sektion vises på displayet.

Hvis alarmer ved høj temperatur aktiveres samtidig, fungerer den som beskrevet i kapitlet Alarm ved høj temperatur, når du har deaktiveret alarmer for strømsvigt.

Apparatets indvendige tilbehør

(* Tilbehøret afhænger af modellen)

Hylder

Du kan omarrangere tomme hylder, som det passer dig, på tværs af rillerne i apparatet uden at skulle fjerne dem fra apparatet. Hvis du vil flytte eller fjerne en hylde fra apparatet, skal du trække den mod dig, løfte den op foran og derefter flytte eller trække den ud af apparatet. Opbevar letfordærlig mad bagest på hylden, hvor temperaturen er lavest.

Skuffe til frugt og grønt (CrispZone) *

Skufferne nederst i køleskabet er beregnet til opbevaring af frugt og grønt. De afgiver fugt og forhindrer dermed, at fødevarerne tørrer ud.

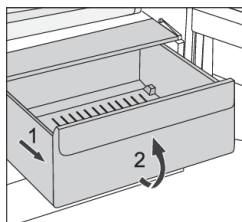

- Udtrækning af skuffen:
 - Træk skuffen så langt ud, som den kan komme. Løft derefter den forreste del af skuffen, og træk den helt ud.

Dørhylder

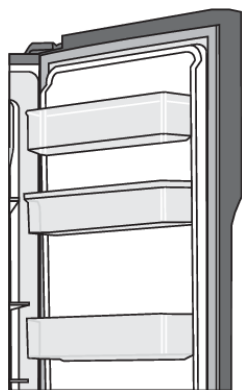

Indersiden af lågen til køleskabet og fryseren er udstyret med hylder, der er beregnet til opbevaring af små pakker.

Du kan placere hylderne efter ønske ved at løfte dem let fra rillerne, der holder dem på plads, flytte dem til det ønskede sted, og sørge for at placere dem i rillerne der.

Den nederste hylde i lågen køleskabet er beregnet til opbevaring af flasker.

Den enkelte dørhylde har en maksimal belastning på 5 kg.

Luftfordelingssystem (MultiFlow) *

- Det avancerede MultiFlow-system fordeler luften jævnt og udligner temperaturen i hele køleskabet. Dette system gør det også muligt at anbringe fødevarer på en hvilken som helst hylde i køleskabet, da der ikke er temperaturforskelle mellem dem.

Vanddispenser *

(Kun nogle modeller)

Vanddispenseren, der befinder sig i køleskabets låge, er beregnet til opbevaring af drikkevand. Med en vanddispenser kan du nemt få koldt vand uden at skulle åbne køleskabslågen.

Før du bruger apparatet første gang

Før du bruger vanddispenseren for første gang, skal den rengøres i henhold til vejledningen nedenfor:

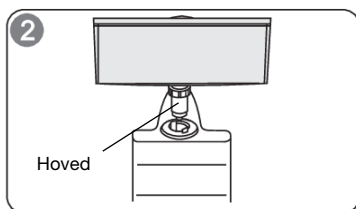
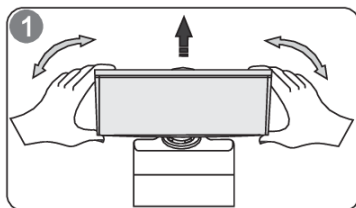

1. Tag fat i vanddispenseren på begge sider og træk den opad ved at ryste den let.
2. Skru hovedet af og rengør det samtidig med indersiden af vanddispenseren.

Installation

1. Indsæt dispenserhovedet i åbningen.
2. Placer beholderen i rillerne på køleskabslågen.
3. Tryk begge sider af vandbeholderen nedad.
4. Når der lyder et klik, betyder det, at beholderen er placeret korrekt.

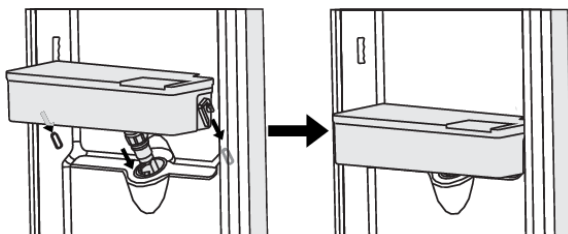

Advarsel!

1. Vær opmærksom på ikke at trykke på hovedet.
2. Når du installerer vandbeholderen, skal du sørge for at indsætte hovedet i åbningen først.

Opfyldning med vand

Før du fylder beholderen med drikkevand, skal du sørge for, at vandbeholderen er korrekt og sikkert monteret.

Bemærk!

Hæld op til tre liter vand i beholderen (som anbefalet). Sørg for, at vandet ikke overstiger det maksimale niveau, da det ellers kan løbe ud over kanten, når låget lukkes.

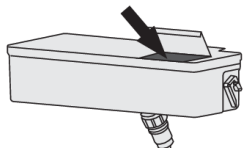

Åbn låget og hæld vand i. Når vandet er hældt i, er det vigtigt at huske at lukke låget helt igen.

Tapning af vand

1. Sørg for, at låget til vandbeholderen sidder korrekt.
2. Luk køleskabsdøren, og kontrollér vanddispenseren.

Tapning af vand i et glas

Anbring et passende glas under koldt vanddispenseren.



ADVARSEL!

Tryk ikke på dispenserhåndtaget, hvis der ikke er et glas under hanen, da der ellers kan strømme vand fra dispenseren.

Rengøring

1. Fjern forsigtigt vandbeholderen fra køleskabsdøren. Rengør forsigtigt beholderen, låget og hovedet med vand.
2. Efter rengøring af dispenseren skal du lade den tørre.
3. Hvis du bruger koldt vanddispenseren ofte, kan der samle sig meget vand i dispenserhanens drypbakke, som kan flyde ud på gulvet og gøre det vådt. Tør regelmæssigt beholderen af med en tør klud for at undgå, at der samles for meget vand i bakken.

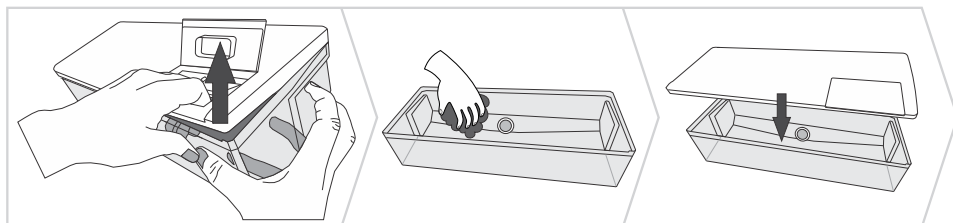

Opbevaring af fødevarer i køleskabet

Vigtige advarsler om fødevareopbevaring



INFORMATION!

Sikker opbevaring af fødevarer afhænger af korrekt brug af apparatet, korrekt emballering af fødevarerne, opretholdelse af korrekt temperatur og fødevarehygiejnen generelt.

Hold øje med holdbarhedsdatoen på emballerede fødevarer.

Fødevarerne skal opbevares i lukkede beholdere eller i anden passende emballage i køleskabet, så de ikke afgiver eller optager lugt og fugtighed.

Opbevar ikke brændbare, flygtige eller eksplosive væsker eller materialer i køleskabet.

Drikkevarer med en høj alkoholprocent skal opbevares vandret i tætlukkede flasker.

Visse organiske stoffer, f.eks. flygtige olier i citron- eller appelsinskræl, syrer i smør osv., kan forårsage skader på køleskabets plastdele, hvis de er i berøring med hinanden i længere tid.

Ubehagelig lugt advarer om manglende hygiejne eller fordærvede fødevarer i apparatet (se afsnittet Rengøring af apparatet).

Fjern fordærvelige fødevarer, inden du tager væk fra apparatet i flere dage.

Undgå kontaminering af fødevarer

Overhold disse retningslinjer for at undgå kontaminering af fødevarer:

- Hvis lågen er åben i længere perioder, kan det medføre et betydeligt fald i temperaturen i apparatets forskellige dele.
- Rengør regelmæssigt overflader, som kommer i kontakt med fødevarer. Rengør tilgængelige afløbssystemer.
- Opbevar råt kød og rå fisk i egnede beholdere i køleskabet, så disse madvarer ikke kommer i kontakt med andre fødevarer eller drypper på dem.
- Hvis apparatet står tomt i længere periode, skal du slukke apparatet samt afrime, rengøre og eftertørre det og lade lågen stå åben for at forhindre mugdannelse i apparatet.

Indfrysning og opbevaring af frosne fødevarer

Indfrysningsprocedure



INFORMATION!

Den mængde ferske fødevarer, som må lægges i apparatet på én gang, er angivet på typeskiltet. Hvis du lægger for stor en mængde fødevarer i apparatet på én gang, forringes indfrysningsevnen, hvilket påvirker kvaliteten af de frosne fødevarer.

- Slå lynfrysefunktionen til 24 timer forud for indfrysningen af ferske fødevarer:
 - tryk på tasten **C**, indtil displayet viser **C1**
- Derefter kan du lægge ferske fødevarer i fryseren.

Kontrollér, at de ferske fødevarer ikke kommer i berøring med de frosne fødevarer.

- Hvis du skal indfryse mindre mængder ferske fødevarer (1-2 kg), er det ikke nødvendigt at bruge lynfrysefunktionen.

Vigtige advarsler om indfrysning



INFORMATION!

Brug kun fryseskabet til indfrysning af fødevarer, som tåler frost. Brug altid friske fødevarer af god kvalitet.

Vælg den rigtige emballage til fødevarerne, og brug emballagen korrekt.

Sørg for, at emballagen er luft- og vandtæt, så fødevarerne ikke tørrer ud eller mister vitaminer.

Angiv fødevaretype, mængde og indfrysingsdato på emballagen.

Det er vigtigt, at fødevarerne indfryses hurtigt. Det anbefales derfor at indfryse små mængder i hver pakke. Køl fødevarerne ned inden indfrysning.

Opbevaring af færdigfrosne fødevarer

- Følg producentens anvisninger for opbevaring og brug af frosne fødevarer. Vær opmærksom på opbevaringstemperaturen og holdbarhedsoplysningerne på fødevarernes emballage.
- Vælg kun fødevarer, som er emballeret korrekt, og som opbevares i frysediske, hvor temperaturen ikke overstiger -18 °C.
- Køb ikke færdigfrosne fødevarer, som er dækket af is, da det kan være tegn på, at de har været helt eller delvist optøet, så kvaliteten ikke er acceptabel.
- Beskyt fødevarerne mod optøning under transport. Hvis de udsættes for temperaturstigninger, er opbevaringstiden for fødevarerne kortere, og kvaliteten forringes.

Opbevaringstider for frosne fødevarer

Anbefalet opbevaringstid i fryseren

Fødevarergrupper	Opbevaringstid
Frugt, oksekød	Fra 10 til 12 måneder
Grøntsager, kalvekød, fjerkræ	fra 8 til 10 måneder
Vildt	6 til 8 måneder
Svinekød	4 til 6 måneder
Kød i tern eller hakket kød	4 måneder
Brød, pasta, tilberedte retter, helt	3 måneder
Indmad	2 måneder
Røgede pølser, blåbars	1 måned

Optøning af frosne fødevarer

- Optøning er en vigtig del af håndteringen af fødevarer, der er blevet konserveret ved hjælp af frysning. Fødevarerne skal optøs på korrekt vis.
- Egnede metoder til optøning af fødevarer er:
 - i køleskabet;
 - i koldt vand;
 - i en mikroovn eller almindelig ovn med et egnet optøningsprogram.

- Visse frosne produkter kan tilberedes uden forudgående optøning. I så fald har producenten angivet dette på emballagen.
- Fødevarerne skal pakkes i mindre portioner. På den måde tør maden hurtigere op.
- Brug delvist og helt optøet mad så hurtigt som muligt. Bakterierne i optøet mad genaktiveres, og maden bliver hurtigt fordærvet. Det gælder især frugt, grøntsager og færdigretter.
- Frys ikke delvist eller helt optøede fødevarer igen.

Afrimning af apparatet

Automatisk afrimning af køleskabet

Det er normalt ikke nødvendigt at afrime apparatet, da islag, der fæstner sig på den indvendige bageste væg, afrimes automatisk. Når kompressoren stopper, smelter isen til vand. Vandet løber gennem afrimningsrenden ned i beholderen over kompressoren, hvorfradet fordamper.

Sørg for, at køleskabets bagvæg aldrig er blokeret af madvarer eller andre genstande.

Hvis der dannes et indvendigt islag på 3-5 mm, skal du slukke for apparatet og afrime det manuelt.

Afrimning af en fryser med NoFrost

- Frysere med NoFrost afrimes automatisk. Hvis der dannes et lag af is indvendigt i apparatet, vil det automatisk forsvinde igen.

Rengøring af apparatet



ADVARSEL!

Før rengøring skal du fjerne strømledningen fra stikkontakten – tag stikket ud af apparatet, og fjern ledningen fra stikkontakten.

- Brug en blød klud til at rengøre alle overflader. Rengøringsmidler, som indeholder slibemiddel, syre eller opløsningsmiddel, må ikke bruges, da de kan beskadige apparatets overflade.

Rengør apparatet udvendigt med vand eller en mild sæbeopløsning.

Lakerede flader eller aluminiumflader kan rengøres med lunkent vand tilsat lidt opvaskemiddel. Det er tilladt at bruge rengøringsmidler med et lavt alkoholindhold (f.eks. vinduesrens). Brug ikke rengøringsmidler med alkohol til rengøring af plastdele.

Rengør apparatet indvendigt med lunkent vand, eventuelt tilsat lidt eddike.

- Apparatets indvendige tilbehør tåler ikke maskinopvask.
- En isdannelse på 3-5 mm øger strømforbruget. Fjern derfor is fra fryseren med jævne mellemrum (gælder ikke for NoFrost-modeller). Brug ikke skarpe genstande, opløsningsmidler eller aerosoler.
- Tænd apparatet igen efter endt rengøring, og læg fødevarerne på plads.

Fejlfinding

Problem:	Årsag eller løsning
Apparatet er sluttet til, men fungerer ikke.	<ul style="list-style-type: none"> • Kontrollér, at apparatet og stikkontakten er tændt, og at der er strøm i stikkontakten.
Kølesystemet kører i lang tid:	<ul style="list-style-type: none"> • Den omgivende temperatur er for høj. • Døren åbnes for ofte eller for længe ad gangen. • Døren er ikke lukket korrekt (dørpakningen er blokeret af snavs el.lign., døren er skæv, eller dørpakningen er beskadiget). • Der er ilagt for mange ferske fødevarer på én gang. • Der ligger ferske fødevarer på temperaturføleren. Sørg for, at luften kan cirkulere frit omkring temperaturføleren (kun tilgængelig i visse modeller).
Hvis der dannes meget is på køleskabets bagvæg, kan det skyldes følgende:	<ul style="list-style-type: none"> • Døren åbnes for ofte eller for længe ad gangen. • Der er sat varme fødevarer i køleskabet. • Fødevarer eller beholdere er i kontakt med køleskabets bagvæg. • Fejl på dørpakningen. • Rens eller udskift pakningen, hvis den er beskidt eller beskadiget.
Opbygning af is eller frost i fryserens indre:	<ul style="list-style-type: none"> • Lågen har været åbnet for længe eller for ofte. • Lågen er ikke lukket ordentligt. • Døren har en dårlig forsegling (pakningen er snavset, døren er ikke korrekt justeret, pakningen er beskadiget osv.). • Afrim apparatet manuelt.
Kondens (dug) på hylden over skufferne:	<ul style="list-style-type: none"> • Dette fænomen kan ikke helt undgås i perioder med høj temperatur og luftfugtighed. Det forsvinder, når temperaturen og luftfugtigheden bliver normal. Vi anbefaler, at skufferne rengøres oftere, og at du tørrer dem af regelmæssigt. • Åbn knappen til fugtighedsstyring. • Læg fødevarer i poser eller anden tætforseglet emballage.
Dråber på den indvendige side af apparatets bagvæg:	<ul style="list-style-type: none"> • Dette er normalt. Køleskabet afrimes automatisk, og dermed opstår der vand i form af dråber. Vandet løber gennem afrimningsrenden ned i beholderen over kompressoren, hvorfra det fordamper.
Der drypper/lækker vand fra apparatet:	<ul style="list-style-type: none"> • Udløbshullet eller afløbsrenden er tilstoppet, eller kondensvandet løber ud over kanten på afrimningsrenden. • Rens det tilstoppede udløbshul med et plastsugerør. • Hvis der er et tykt islag, skal du afrime apparatet manuelt (se Afrimning af apparatet).

Skemaet er fortsat fra forrige side

Problem:	Årsag eller løsning
Det er svært at åbne døren:	<ul style="list-style-type: none">• Det kan være svært at åbne døren, lige efter du har lukket den. Dette skyldes, at en vis mængde kold luft trænger ud af apparatet, når døren åbnes, og erstattes af den varmere omgivende luft. Når denne luft afkøles, dannes der et vakuum, som gør døren sværere at åbne. Efter nogle få minutter er trykket udlignet, og døren kan åbnes let og ubesværet.
Apparatets sider er varme.	<ul style="list-style-type: none">• Det er normalt. Der er installeret rør og slanger i apparatets sider, som har en tendens til at blive varme, når apparatet er i drift.
LED-lyset virker ikke:	<ul style="list-style-type: none">• Hvis LED-lyset ikke fungerer, skal du kontakte en reparatør.• Forsøg ikke selv at reparere LED-lyset. Der er risiko for elektrisk stød!
Meddelelsen HI vises på displayet:	<ul style="list-style-type: none">• Døren åbnes for ofte eller for længe ad gangen.• Døren er ikke lukket korrekt (dørpakningen er blokeret af snavs el.lign., døren er skæv, eller dørpakningen er beskadiget).• Vedvarende strømfejl.• Der er ilagt for mange ferske fødevarer på én gang.
Meddelelsen PF vises på displayet:	<ul style="list-style-type: none">• Vedvarende strømfejl.
Meddelelsen E0 eller E8 vises på displayet:	<ul style="list-style-type: none">• Sensortasterne svarer ikke. Kontakt et servicecenter for at aftale en reparation.• Indtil apparatet er repareret af en servicetekniker, fungerer det i sikret tilstand. Apparatet bevarer automatisk den mest passende temperatur for hvert rum.
Meddelelsen E1 eller E2 vises på displayet:	<ul style="list-style-type: none">• Fejl ved temperatursensor Kontakt servicecenteret angående reparation. Apparatet kører i sikker tilstand, indtil det er blevet repareret. Apparatet fastholder automatisk den mest egnede temperatur til hver afdeling.
Meddelelsen E3 eller E4 vises på displayet:	<ul style="list-style-type: none">• Fejl i rumventilatoren. Ring til et servicecenter for at aftale en reparation. Apparatet kan ikke fungere normalt. Overfør fødevarerne til et køligt sted, og sluk for apparatet.
Meddelelsen E6 vises på displayet:	<ul style="list-style-type: none">• Fejl ved fordampereføleren. Kontakt servicecenteret angående reparation. Apparatet kører i sikker tilstand, indtil det er blevet repareret af en servicetekniker. Apparatet fastholder automatisk den mest egnede temperatur i hver sektion.

Skemaet er fortsat fra forrige side

Problem:	Årsag eller løsning
Meddelelsen E7 vises på displayet:	<ul style="list-style-type: none">• Fejl ved omgivelsestemperaturføleren. Ring til et servicecenter angående reparation. Apparatet kører i sikker tilstand, indtil det er blevet repareret af en servicetekniker. Apparatet fastholder automatisk den mest egnede temperatur i hver sektion.
Meddelelsen E9 vises på displayet:	<ul style="list-style-type: none">• Døren har været åben i lang tid. Luk døren.• Hvis lågen ikke er åben, eller hvis E9 stadig vises 10 minutter efter, at lågen er blevet lukket, er der tale om en fejl ved lågesensoren. Kontakt et servicecenter angående reparation. Apparatet kører i sikret tilstand, indtil det er blevet repareret. Apparatet opretholder automatisk den mest egnede temperatur for hvert rum.

Hvis du ikke kan løse problemet med ovennævnte tips, skal du kontakte et autoriseret servicecenter. Oplys type, modelnummer og serienummer, som fremgår af apparatets typeskilt eller af mærkaten indvendigt i apparatet.

Hvis der forekommer støj fra apparatet

Køle-/fryseskabe køles af et kompressordrevet kølesystem, som på nogle modeller suppleres af en ventilator. Der kan derfor forekomme støj, når apparatet er i drift. Støjniveauet afhænger af installationsstedet, brugsmønsteret samt apparatets alder.

- Når apparatet tilsluttes, kan lyden fra kompressoren eller fra kølemidlet være højere end ellers. Dette er normalt og påvirker ikke apparatets driftslevetid. Lyden aftager med tiden.
- Usædvanlig eller ekstra høj støj kan betyde, at apparatet ikke er installeret korrekt.
 - Apparatet skal være i vater og anbringes på et stabilt og solidt underlag.
 - Apparatet må ikke være i kontakt med vægge eller møbler.
 - Undersøg, om det er genstande inde i apparatet, som forårsager støjen – f.eks. flasker eller dåser, der berører hinanden og rasler ved vibration.
- Apparatet kan midlertidigt støje mere på grund af større belastning af kølesystemet, hvis døren åbnes oftere eller i længere tid ad gangen, hvis der er lagt en stor mængde mad til nedkøling eller indfrysning i apparatet, eller hvis den intensive frysefunktion eller kølefunktionen er slået til.

gorenje

GORENJE gospodinjski aparati, d.o.o. Address: Partizanska 12, 3320 Velenje, Slovenia
Phone: +386 (0)3 899 10 00 Fax: +386 (0)3 899 28 00 www.gorenje.com



895577-a4

