

Használati és üzembe helyezési útmutató **Beépíthető gáz főzőlap**

Modell:

G640XHS (JGT4-H6CFM)

G641XHS (JGT4-H6AFM)

G641XHC (JGT4-H6AGM)

G641XHF (JGT4-H6AHM)

GW641XHF (JGT4-H6AJM)

Köszönjük bizalmát és készülékünk megvásárlását.

Ez a részletes használati útmutató a termék használatának megkönnyítésére szolgál. Az utasításoknak lehetővé kell tenniük, hogy a lehető leggyorsabban megismerje új készülékét.

Győződjön meg arról, hogy sértetlen készüléket kapott. Ha szállítási sérülést észlel, kérjük, lépjen kapcsolatba az eladóval, akitől a készüléket vásárolta, vagy a regionális illetékességgel raktár, ahonnan szállították. A telefonszám megtalálható a számlán vagy a szállítólevélen.

Használati útmutató honlapunkon is elérhető:

www.gorenje.com / < <http://www.gorenje.com> />

A kézikönyvben az alábbi szimbólumokat használjuk, és a következő jelentéssel bírnak:



INFORMÁCIÓ!

Információ, tanács, tipp vagy ajánlás



FIGYELMEZTETÉS!

Figyelmeztetés - általános veszély



GÁZ CSATLAKOZÁS!

Figyelmeztetés - gázcsatlakozás



ÁRAMÜTÉS!

Figyelmeztetés - áramütés veszélye



FORRÓ FELÜLET!

Figyelmeztetés – forró felület veszélye



TÚZVESZÉLY!

Figyelmeztetés - tűzveszély



HELYES!



HELYTELEN!



Fontos, hogy figyelmesen olvassa el az utasításokat.

Tartalom

Biztonsági előírások	4
Gáz főzőlap	7
Használati útmutató	9
Modellek	9
A fűvókák átalakítása	10
GÁZ FEJEZET	12
Használat	13
Vezérlés	13
Az égő helyzete	13
Tisztítás	14
Hibatáblázat	14
Üzembe helyezési útmutató	15
Előkészületek az üzembe helyezésre	18
Beépítés	18
Méretek	19
Tömítőszalag	19
Hozzáférhetőség	19
Csatlakoztatás és tesztelés	20
A gáztömítettség és a működés ellenőrzése	20
Üzembe helyezés	20
A működés ellenőrzése	20
Környezetvédelmi szempontok	21
A készülék és a csomagolás ártalmatlanítása	21

Biztonsági előírások



OLVASSA EL FIGYELMESEN ÉS ŐRIZZE MEG A KÉSŐBBI HASZNÁLATHOZ!

Általános

- A gyártó nem vállal felelősséget a biztonsági utasítások és figyelmeztetések figyelmen kívül hagyásából eredő károkért.
- A jótállás nem vonatkozik a helytelen csatlakozásból, helytelen felszerelésből vagy helytelen használatból eredő károkra.

⚠ FIGYELMEZTETÉS!

Ez a készülék és az elérhető részei használat közben felforrósodnak. Ne érintse meg a forró részeket. Tartsa távol a 8 évnél fiatalabb gyermekeket a készüléktől, kivéve, ha folyamatos felügyelet alatt állnak.

⚠ TŰZVESZÉLY!

- **FIGYELMEZTETÉS:** Tűzveszély: ne tároljon tárgyakat a főzőfelületeken .
- **FIGYELEM!** A főzés folyamatát felügyelni szükséges. A rövid ideig tartó főzést folyamatosan felügyelni kell.

⚠ TŰZVESZÉLY!

FIGYELMEZTETÉS: A főzőlapon zsírral vagy olajjal felügyelet nélkül főzni veszélyes lehet és tüzet okozhat.

- SOHA ne próbálja meg vízzel eloltani a tüzet.
Ehelyett kapcsolja ki a készüléket, majd fedje le a lángokat például egy fedővel vagy tűzoltó takaróval
- Soha ne flambírozzon a páraelszívó alatt. A magas lángok tüzet okozhatnak akkor is, ha az elszívó ki van kapcsolva.

⚠ FIGYELMEZTETÉS!

- Csak a főzőkészülék gyártója által tervezett vagy a készülék gyártója által a használati utasításban megfelelőként feltüntetett főzőlapvédőt használjon, vagy a készülékbe beépített főzőlapvédőt. A nem megfelelő főzőlapvédő használata balesetet okozhat.
- A főzőlap csak ételek készítésére használható.
- A készüléket nem helyiségek fűtésére tervezték.
- Ne melegítsen zárt konzervdobozokat a főzőlapon.
Nyomás keletkezik, ami a konzervdobozok felrobbanását okozza. Megsérülhet vagy megéghet.
- Soha ne takarja le a készüléket ruhával vagy valami hasonlóval. Ha a készülék még mindig forró vagy be van kapcsolva, tűzveszély áll fenn.
- Ne használja a készüléket munkalapként.
Előfordulhat, hogy a készülék véletlenül bekapcsol, vagy még mindig forró, ami azt jelenti, hogy a tárgyak megolvadhatnak, felforrósodhatnak vagy meggyulladhatnak.
- Ne használja a készüléket 5 °C alatti hőmérsékleten.
- A készüléket nem szabad kültéren elhelyezni vagy használni.
- Amikor először használja a főzőlapot, „új szagot” fog

érezni. Ne aggódjon, ez természetes. Ha a konyha jól szellőzik, a szag hamarosan eltűnik.

- A készüléket nem szabad külső időzítővel vagy külön távirányítóval működtetni.
- Soha ne nyissa fel a készülék burkolatát.
- Soha ne használjon nagynyomású tisztítót vagy gőztisztítót a főzőlap tisztításához.
- A kerámialap rendkívül erős, de nem törhetetlen. Például, ha egy fűszeres üveg vagy éles tárgy ráesik, eltörhet.
- Ha a készülék alatt megengedett a fiók (lásd a telepítési útmutatót), közbenső betétlap nélkül, akkor ezt nem szabad tűzveszélyes tárgyak/anyagok tárolására használni. Ügyeljen rá, hogy a főzőlap alja és a fiókok tartalma között elegendő, néhány centiméteres távolság legyen.

ÁRAMÜTÉS!

FIGYELMEZTETÉS! A főzőlap üvegének törlése esetén:

- Azonnal kapcsoljon ki minden égőt és elektromos fűtőelemet, és válassza le a készüléket az elektromos hálózatról.
- Ne érintse meg a készülék felületét.
- Ne használja a készüléket.

FIGYELMEZTETÉS!

- Ezt a készüléket akkor használhatják 8 évesnél idősebb gyerekek, illetve csökkent fizikális, érzékszervi vagy mentális képességekkel rendelkezők, valamint megfelelő tudással és tapasztalattal nem rendelkező személyek, ha felügyeletük biztosított és megfelelő útmutatást kaptak a készülék biztonságos használatáról és megértették az ezzel járó veszélyeket.
- Ne engedje a gyerekeknek, hogy játsszanak a készülékkel.
- Ne engedje, hogy gyermekek felügyelet nélkül tisztítsák vagy karbantartsák a készüléket.
- Ne tartson a gyermekek számára érdekes tárgyakat a készülék feletti vagy mögötti szekrényekben.
- A főzési mezők / égők használat közben felforrósodnak és utána is egy ideig melegek maradnak.
A kisgyermeket tartsa távol a főzőlaptól főzés közben és közvetlenül utána.

Gáz főzőlap

- **FIGYELEM!**
A gáztűzhely használata hőt-, nedvességet- és égéstermékeket bocsátjhat ki abban a helyiségben, amelyben telepítve van. Győződjön meg arról, hogy a konyha jól szellőzik, különösen a készülék használata közben.
A készülék hosszan tartó intenzív használata további szellőztetést igényelhet, például a gépi szellőztetés növelését, ahol van, további szellőztetést, hogy az égéstermékeket biztonságosan eltávolítsák a külső (kültérre) levegőbe, miközben a helyiség levegőjének cseréjét kiegészítő szellőztetéssel biztosítják.
A kiegészítő szellőző telepítése előtt konzultáljon szakemberrel.

- Az égő alkatrészei használat közben és közvetlenül utána forróak. Ne érintse meg őket, és kerülje a nem hőálló anyagokkal való érintkezést.
- Ez a készülék csak főzési célokra szolgál. Más célokra, például szoba fűtésére nem használható.
- Soha ne merítse hidegen a meleg égősapkákat és serpenyőtartókatvizet. A gyors hűtés károsíthatja a zománcot.
- A serpenyő és a gomb vagy a nem hőálló fal közötti távolságnak mindig nagyobbnak kell lennie egy centiméternél. Kisebb távolságok esetén a magas hőmérséklet a gombok vagy a fal elszíneződését és/vagy deformálódását okozhatja.
- Mindig használja az edénytartókat és a megfelelő edényeket.
- Az edényeket mindig az edénytartókra helyezze. Veszélyes lehet az edényt közvetlenül az égősapkára helyezni.
- Az alumínium tálcák vagy fóliák nem alkalmasak főzésre. Beleéghetnek az égőfedelekre és az edénytartókba.
- A főzőlap csak akkor működik hatékonyan, ha az égő alkatrészeit a vezetőkábel segítségével szerelték össze. Ügyeljen rá, hogy az edénytartók megfelelően helyezkedjenek el a ráfeküdjenek a tartókra. Az edények csak így helyezhetők el rajtuk stabilan
- Tartsa távol a lángtól a védőkesztyűt vagy az edényfogót
- Ne használjon rácsokat vagy sütőlapokat.
- Az égők biztonságos és megfelelő működése érdekében rendszeresen tisztítsa meg az égő részeit.
- Az edénytartókról hiányzó gumilábak megkarcolhatják a tálcát, vagy az égő gyengén éghet. Ha a gumilábak hiányoznak, kérjük, forduljon szervizünkhöz.

Használati útmutató

Modellek

- A - Segédégő
- B - Félgyors égő
- D - Gyors égő
- E - Wok égő

G640XHS

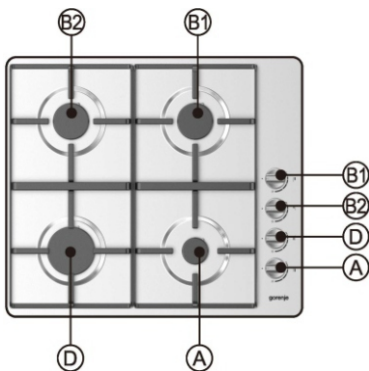

G641XHS

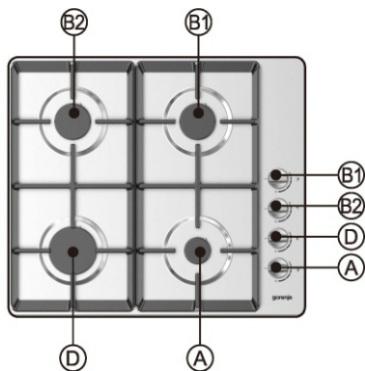

G641XHC

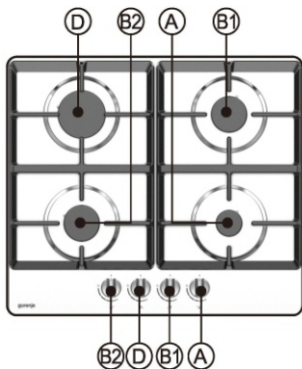

G641XHF

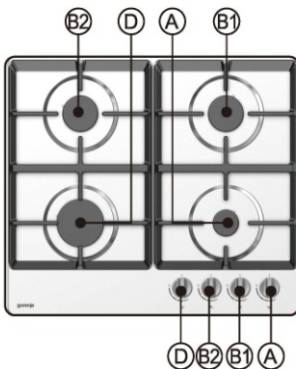



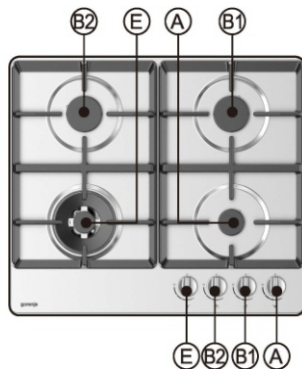

GW641XHF



A beépített gáztartományt igazítsa a gáz típusához

Az égők és a fűvókák műszaki adatai

I3B/P (28-30); I3+ (28-30/37)				I3B/P (37) PL				I2H (20); I2E (20); I2E+ (20)				I2H (25) HU			
G30/31(28-30mbar)				G30/31(37mbar)				G20(20mbar)				G20(25mbar)			
	Égő	Hőteljesítmény (kW)	Fűvóka 1/100 (mm)		Égő	Hőteljesítmény (kW)	Fűvóka 1/100 (mm)		Égő	Hőteljesítmény (kW)	Fűvóka 1/100 (mm)		Égő	Hőteljesítmény (kW)	Fűvóka 1/100 (mm)
A	Kisegítő (kicsi)	1.05 (76g/h)	50	A	Kisegítő (kicsi)	1.15 (84g/h)	50	A	Kisegítő (kicsi)	1.05	72	A	Kisegítő (kicsi)	1.15	72
B	Félgyors (Közepes)	1.75 (127g/h)	65	B	Félgyors (Közepes)	1.9 (138g/h)	65	B	Félgyors (Közepes)	1.85	97	B	Félgyors (Közepes)	2.0	97
D	Gyors égő	3.0 (218g/h)	85	D	Gyors égő	3.4 (247g/h)	85	D	Gyors égő	3.0	128	D	Gyors égő	3.4	128
E	Wok égő	4.0 (291g/h)	100	E	Wok égő	4.4 (320g/h)	100	E	Wok égő	4.0	150	E	Wok égő	4.4	150

Information according to regulation 66/2014			
Measurements according to EN60350-2			
Model identification		G640XHS G641XHC G641XHS G641XHF	GW641XHF
Type of hob		Gas hob	Gas hob
Number of gas burners		4	4
Heating technology		Gas burner	Gas burner
Energy efficiency per gas burner (EE _{gas burner}) in %	Semi-rapid burner (2x):	57.2	57.2
	Rapid burner:	57.0	-
	Wok burner:	-	56.0
Energy efficiency for the gas hob		57.1	56.8

A fűvókák átalakítása

 További konverziós készlet a G30/G31-hez a vevőszolgáltatáson keresztül szerezhető be.

Fűvóka készlet kódja:

3429802 (beleértve a 4 fűvókát olyan készülékekhez,

mint 1x Aux, 2x Félgyors és 1x Gyors égő)

Ezek a fűvókák alkalmasak: I3B/P (28-30);

I3+(28-30/37); I3B/P (37) PL

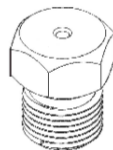

Az átalakító készlet tartalma

- Fűvókák az égőkhoz és (ha értelmezhető) csavarok a gázcsapokhoz.
- Adatcímké a módosított gázspecifikációkkal és beállításokkal.

Szükséges eszközök :

T1 Csővégű csavarhúzó (7mm)

T2 Laposfejű csavarhúzó (4mm)

T3 Fogó

T4 Villáskulcs (7mm)

T5 Tömítettség vizsgálgó spray



MEGJEGYZÉS!

Figyelem: válassza le a készüléket az elektromos hálózatról.

Kerülje el a munkalap sérülését. A készülék részeit védett helyre tegye le.

Más típusú gázra való átálláshoz a fűvókákat ki kell cserélni. Az értékek a fűvókán is fel vannak tüntetve.

1. Távolítsa el az edénytartókat, égőfejeket, koronákat és fedeleket (lásd az A1 és A2 ábrákat). Húzza le függőlegesen a vezérlőgombokat.
2. A régi fűvókák eltávolításához használja a csővégű csavarhúzó (T1) vagy a villáskulcsot (T4) és helyezze az új fűvókákat az égőfedelebbe (lásd az A1 és A2 ábrákat).

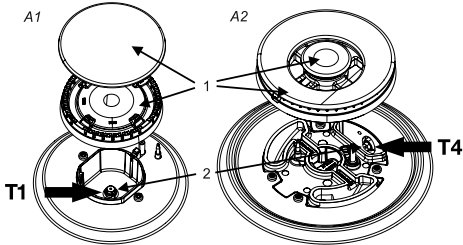

AZ ÉGŐ MINIMUM BEÁLLÍTÁSÁNAK SZABÁLYOZÁSA

Az egyik gázfajtáról a másikra való váltáskor a minimális áramlási sebességet is korrigálni kell. A lángnak nem szabad kialudnia még akkor sem, ha hirtelen a maximális lángról a minimálisra vált. A láng szabályozásához kövesse az alábbi utasításokat:

1. Gyűjtsa meg az égőt
2. Fordítsa el a gázszelepet a minimum helyzetbe

A szeleptesten beállító csavarral ellátott gázszelepeken:

Forgassa el az "A:" csavart a megfelelő beállításra egy csavarhúzóval. Általában G30 gáz esetén teljesen húzza meg a beállító csavart.

⚠ A műveleteket képzett technikusnak kell elvégeznie.

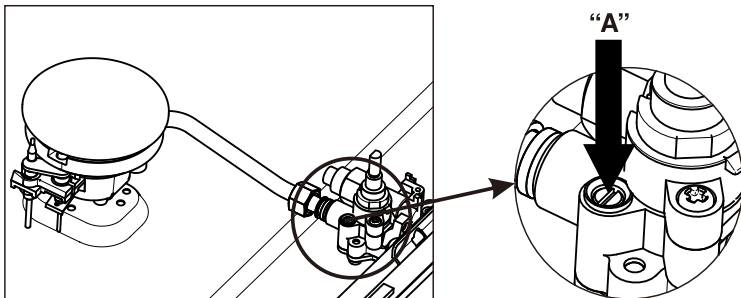

GÁZ FEJEZET

GÁZTÍPUSOK

FONTOS: Abeépített gáztűzhely alapértelmezés szerint földgázra van beállítva, és LPG - hez megfelelő fűvőkákkal rendelkezik. A készüléket MINŐSÍTETT GÁZTELEPÍTŐNEK kell üzembe helyezni, szabályozni és más típusú gázzal való működésre beállítani.

ÜZEMBE HELYEZÉS

A készülék a rajta található adattáblán feltüntetett gázzal való működésre van felkészítve. Ha a készüléket a táblán feltüntetettől eltérő gázzal kell üzemeltetni, akkor a következő műveletek végrehajtása szükséges:

- gázcsatlakozás
- a fűvőkák cseréje
- a minimumbeállítás szabályozása

GÁZCSATLAKOZÁS

FONTOS: A csatlakoztatást szakképzett technikuskak kell elvégeznie a vonatkozó helyi szabályok szerint.

A csatlakoztatást szakképzett technikuskak kell elvégeznie a vonatkozó szabvány szerint. A szerelvény a következőkből áll (lásd az alábbi ábrát);

- 1 Könyök szerelvény "A"
- 1 Tömítések "B"
- A beépíthető gáz főzőlapot megfelelő szellőzésű helyiségben kell elhelyezni.

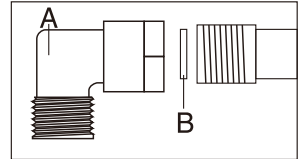

A KÖNYÖK TÁJOLÁSA

A készüléket a beépíthető gáz főzőlap közepe felé orientált gázcsatlakozóval szállítjuk. A gázellátáshoz való csatlakozás csak erről az oldalról vagy függőleges helyzetben, a könyök lefelé forgatásával történhet. A könyök elfordításához kövesse ezeket a műveleteket:

- Lazítsa meg az anyát
- Fordítsa el a könyököt
- Rögzítse az anyát
- Szappanos oldat segítségével győződjön meg arról, hogy nincs szivárgás.



A készülék használata előtt minden csatlakozásnál győződjön meg róla, hogy nincs szivárgás. A csatlakozások ellenőrzésére szappanos vizet használhat. Szivárgás esetén azonnal zárja el a gázellátást. Tartsa távol minden gyúlékony forrástól, és húzza meg újra a csatlakozást.

Használat

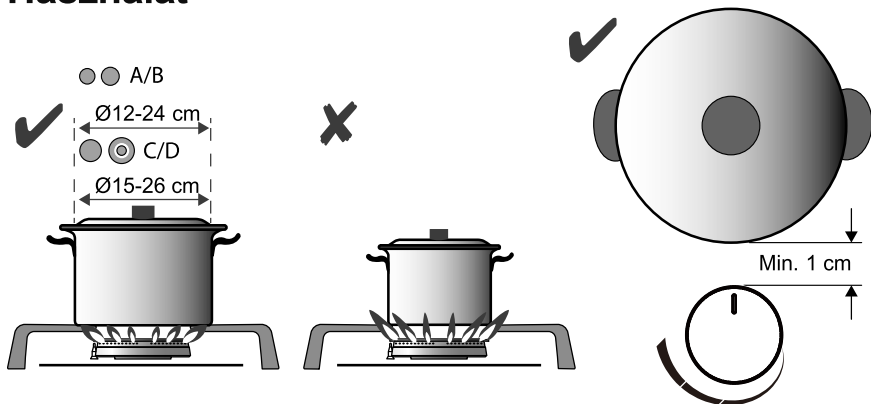

FIGYELMEZTETÉS!

A serpenyő és a nem hőálló fal közötti távolság mindig nagyobb kell, hogy legyen egy centiméternél. Kisebb távolság esetén a magas hőmérséklet a gombok vagy a fal elszíneződését és/vagy deformálódását okozhatja.

Figyelmeztetés! Ne használjon olyan edényeket a főzőlapon, amelyek lefedik a széleiket.

Vezérlés

- (1) Nyomja meg
 - (2) Fordítsa el balra és tartsa nyomva
 - (3) Tartsa nyomva 3 mp-ig
- Ha a begyújtás sikertelen, fordítsa vissza a gombot a zárt helyzetbe, várjon 5 másodpercet, majd nyomja meg ismét az 1-3 lépést követve a begyújtáshoz. Ha továbbra sem tud lángot gyújtani, tekintse át az alábbi hibatáblázatot.

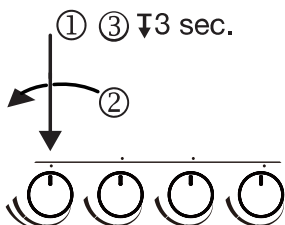

magas beállítás alacsony beállítás Elzárás



Figyelmeztetés:

Ha az égő lángja véletlenül kialszik, kapcsolja ki az égő vezérlőjét, és legalább 1 percre ne próbálja meg újra begyújtani az égőt.

Az égő helyzete

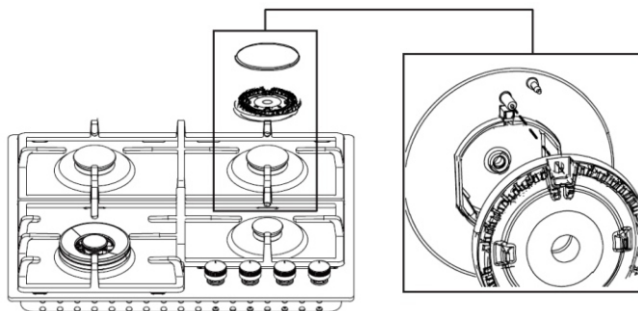

Tisztítás



X



X



X



X

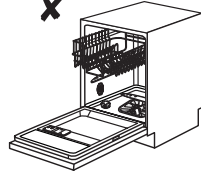

Hibatáblázat

Az alábbiakban néhány tanácsot adunk néhány gyakori probléma megoldásához.

Mi történt...?	Lehetséges ok	Teendő
Az égők nem égnek A láng egyenetlen/instabil.	A láng a rossz gázteljesítmény-beállítás miatt egyenetlen.	Ellenőriztesse szakemberrel a gázvezetékét!
Az égők lángja hirtelen megváltozik.	A főzőlap részei rosszul vannak összeszerelve.	Állítsa össze megfelelően az égőt.
Az égő begyújtása több időt vesz igénybe	A főzőlap részei rosszul vannak összeszerelve.	Állítsa össze megfelelően az égőt.
A láng röviddel a gyújtás után kialszik.	A gomb túl rövid időre vagy túl gyengén benyomva.	Tartsa hosszabb ideig nyomva a gombot.
A rács elszíneződött az égő területén?	Ez egy általános jelenség, amely a magas hőmérséklet következménye.	Tisztítsa meg a rácsot fémápoló tisztítószerrel.
Az elektromos áramellátás általában megszakadt?	A biztosíték kiéghetett.	Ellenőrizze a biztosítékokat a biztosítékdobozban, és cserélje ki, ha kiégett.
Az égő mindig újra meggyullad.	Az égőfedél nincs megfelelő helyzetben	Újragyulladás esetén forgassa el a gombot elzárt pozícióba. Miután a készülék lehűlt, állítsa be az égőfedelel, és ellenőrizze, hogy a megfelelő helyzetben van-e. Ha az égő továbbra is újragyullad, kérje szakképzett személy segítségét. Ne alakítsa át saját kezűleg a készüléket.
Az égők elektromos gyújtása már nem működik?	Élelmiszer- vagy mosogatószerszamaradványok vannak a gyújtógyertya és az égő között.	Nyissa ki és óvatosan tisztítsa meg a gyújtógyertya és az égő közötti nyílást.
Az égőfedél csúnya	Általános szennyeződés.	Tisztítsa meg az égők fedelét fémápoló tisztítószerrel.

Díj kerül felszámításra a szerelő látogatásáért a garanciális időszak alatt, ha a készülék a nem megfelelő használat miatt nem működik. Olyan helyen tárolja az útmutatót, ahol mindig könnyen hozzáférhető; ha a készüléket más személynek adja át, mindig mellékelje hozzá az útmutatót is.



Ha a probléma a fenti utasítások betartása ellenére is fennáll, hívjon egy hivatalos szerviz technikust. A készülék nem megfelelő csatlakoztatásából vagy használatából eredő hibák vagy garanciális igények elhárítására garanciánk nem terjed ki. Ilyen esetekben a javítás költségei a felhasználót terhelik.

Üzembe helyezési útmutató



Biztonsági előírások

- Ezt a készüléket a hatályos előírásoknak megfelelően kell üzembe helyezni, és csak jól szellőző helyen szabad használni. A készülék üzembe helyezése vagy használata előtt olvassa el az útmutatót.

FIGYELMEZTETÉS

a készülék beállítási feltételei a címkén (vagy adattáblán) találhatóak. ez a készülék nincs égéstermék-elvezető berendezéshez csatlakoztatva. Telepítése és csatlakoztatása a mindenkor szerelési előírásoknak megfelelően történik.

Különös figyelmet kell fordítani a szellőzéssel kapcsolatos vonatkozó követelményekre.

- A készülék csatlakoztatását kizárólag szakképzett szerelő végezheti el.
- Üzembe helyezés előtt győződjön meg arról, hogy a helyi feltételek (feszültség, frekvencia, gáz jellege és gáznyomás) és a készülék beállítása kompatibilisek.
- A készüléket földelni szükséges.
- A feszültség, frekvencia, teljesítmény, a gáz típusa és az ország, amelyre a készüléket tervezték, a készülék adattábláján található.



- Elektromos csatlakozás I. osztály
- 220-240V ~ 50/60 Hz - max 1 W.

- Az elektromos csatlakozásnak meg kell felelnie a nemzeti és helyi előírásoknak.
- A fali aljzatnak és a csatlakozódugónak mindig hozzáférhetőnek kell lennie.

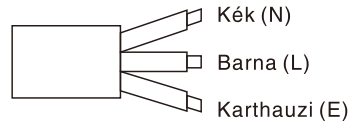

Kérjük, kösse be a megfelelő kábelköteget

- Ha egy helyhez kötött készülék nincs felszerelve tápkábellel és dugóval, vagy egyéb eszközzel a hálózatról való leválasztásra, amelynek minden pólusa érintkezőleválasztással rendelkezik, és amely III túlfeszültség kategóriájú feltételek mellett teljes leválasztást biztosít, megszakítót kell beépíteni az áramkörbe a huzalozási szabályoknak megfelelően a rögzített vezetékben. A tápkábelbe szerelt, legalább 3 mm-es érintkezőtávolságú omnipoláris kapcsoló teljesíti ezt a követelményt.
- A csatlakozókábelnek szabadon kell lógnia, és nem szabad fiókon keresztül vezetni.



- Gázcsatlakozás 1/2" ISO 228 / ISO 7-1 / EN 10226-1 (kizárólag 1/2" ISO 228 / 1/2" ISO 228 FR).

A gázcsatlakozásnak meg kell felelnie az országos és helyi előírásoknak. A gáz műszaki adatait lásd a készülék címkéjén.

- Ez a készülék nincs csatlakoztatva égéstermék-elvezető berendezéshez. Üzembe helyezése és csatlakoztatása a mindenkori szerelési előírásoknak megfelelően történik. Különös figyelmet kell fordítani a szellőzéssel kapcsolatos vonatkozó követelményekre.
- Javasoljuk, hogy a főzőlapot fix csővel kösse össze. A csatlakoztatás speciálisan kialakított biztonsági tömlővel is megengedett.
- A sütő mögötti csőnek teljes egészében fémből kell készülnie.
- A biztonsági tömlő nem hajlítható meg, és nem érintkezhet a konyhai egységek mozgó alkatrészeivel.

- A gázszelep mindig könnyen hozzáférhető helyen kell hogy legyen.
- A munkalapnak, amelybe a főzőlap bele van szerelve, vízszintesnek kell lennie.
- A falaknak és a készüléket körülvevő munkalapnak legalább 105°C-ig hőállóknak kell lennie.

Szerviz

- A hibás alkatrészeket csak eredeti alkatrészekre szabad cserélni.
- A gyártó csak azt tudja garantálni, hogy az eredeti alkatrészek megfelelnek a biztonsági követelményeknek.
- Ha a tápkábel megsérült, azt a veszélyek elkerülése érdekében kizárólag a gyártó, annak márkaszervize vagy más megfelelően képzett személy cserélheti ki.

Előkészületek az üzembe helyezésre

Szabad hely a készülék körül

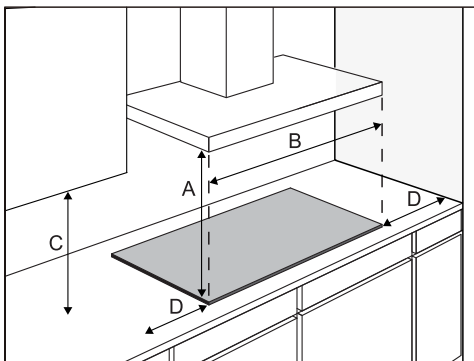

A(mm)	min.650
B(mm)	min.600
C(mm)	min.450
D(mm)	min.120

Beépítés

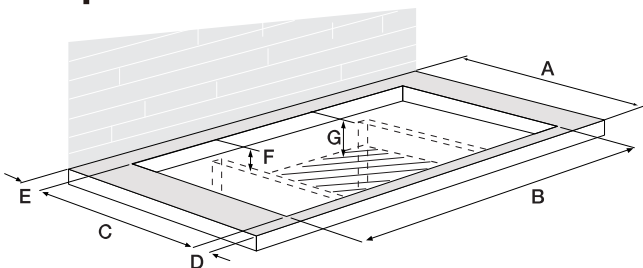

A(mm)	B(mm)	C(mm)	D(mm)	E(>mm)	F(mm)	G(mm)
600	560	490	60	50	40	100

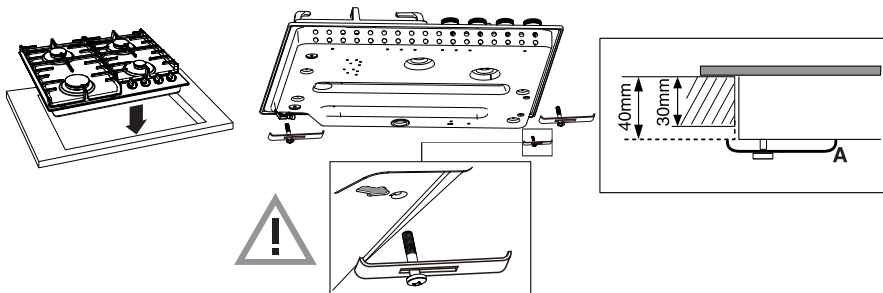

Méreték

Készülék

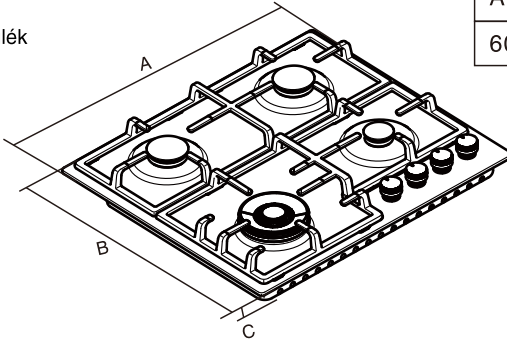

A(mm)	B(mm)	C(mm)
600	520	40

Tömítőszalag

Rozsdamentes acél lap

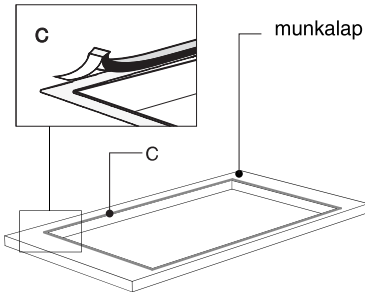

Üveglap

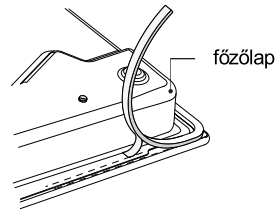

Hozzáférhetőség

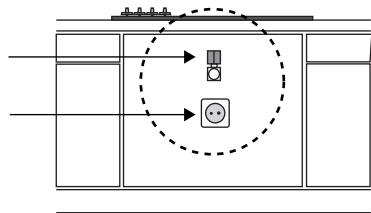
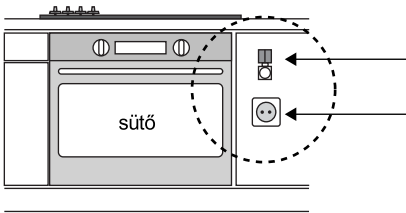

$T > 60^{\circ} C$

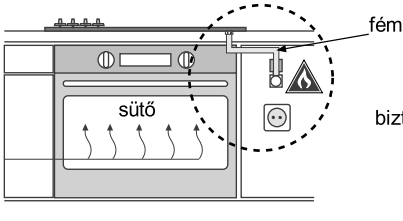

biztonsági cső

$T < 60^{\circ} C$

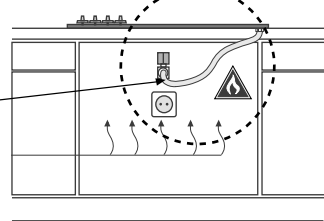

Csatlakoztatás és tesztelés

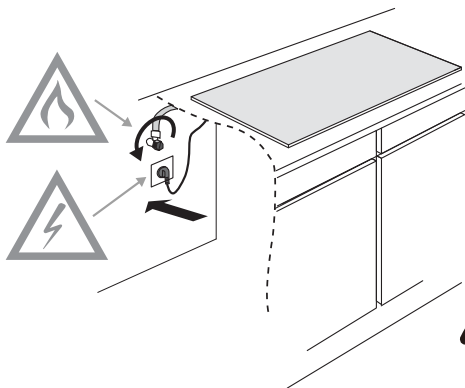

FIGYELMEZTETÉS!

Ellenőrizze, hogy a csatlakozások gáztömítettek-e.

A gáztömítettség és a működés ellenőrzése

Ha a készülék gázhálózatra van csatlakoztatva, szivárgásterszt spray-vel ellenőrizze a gáztömítettségét.

1. Zárja el a fűvókát.
2. Nyissa ki a gázt. Figyelem: nyomja meg és nyissa ki a gázcsapot a termoelektromos biztonsági mechanizmus felülírásához, és tartsa lenyomva.
3. Permpeteezen szivárgásterszt-sprayt az összes gázcsatlakozásra, és ellenőrizze a gáztömítettségét.
4. Ismétlje meg ezt minden égőnél.

Üzembe helyezés

1. Szerelje vissza a gombokat, az égőalkatrészeket és az edénytartókat.
2. Ellenőrizze, hogy a készülék megfelelő típusú és nyomású gázhoz van-e csatlakoztatva.
3. Nyissa ki a fő gázselepet.
4. Dugja be a dugót a konnektorba

A működés ellenőrzése

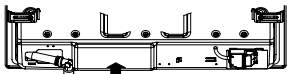

ADJUSTED FOR EINGESTELLT AUF Э ПОПРАВКОВОЮ НА PRILAGODEN ZA PO OČISTENÍ O PRILAGODEN ZA AJUSTATE PENTRU	SKORYGOWANE O KORRIGÁLT НАСТРОЕНО ДЛЯ КЕЛЕСИ УШИН ТЕНШЕЛГЕН	C1
GXX XX mbar		

1. Gyűjtsa be az égőket
2. Ellenőrizze, hogy a lángprofil normális, egyenletes és stabil-e a teljes arányhoz:
3. Ellenőrizze, hogy a láng nem alszik -e a ki a minimális fokozaton;
 - Ellenőrizze, hogy a lángok nem alszanak -e ki maximális fokozaton;
 - Működés közben nem látszódnak hosszú, sárga lángok.
4. Ragassza rá a módosított gázspecifikációt és beállítást tartalmazó adatkímkét az aktuális, régi specifikációjú adatkímkére (a készülék alján, a gázcsatlakozáshoz közel).

Környezetvédelmi szempontok

A készülék és a csomagolás ártalmatlanítása

A készülék gyártása során fenntartható anyagokat használtak. A készülék csomagolása újrahasznosítható. A következő anyagokat tartalmazza :

- karton;
- papír;
- polietilén fólia (PE);
- CFC-mentes polisztirol (PS-merev hab);
- polipropilén szalag (PP).

Ezeket az anyagokat felelős módon és a kormányrendeleteknek megfelelően ártalmatlanítsa.



A háztartási elektromos készülékek szelektív gyűrtési követelményének jelzésére a terméken az áthúzott szemetesekuka szimbóluma található. Ez azt jelenti, hogy élettartama végén a terméket nem szabad háztartási hulladékként kezelni. Egy speciális helyi hulladékgyűjtő központba vagy egy ilyen szolgáltatást nyújtó kereskedőhöz kell elvinni. A háztartási készülékek, például a főzőlap elkülönített ártalmatlanításával elkerülhető k a környezetre és az egészségre gyakorolt esetleges negatív következmények, és lehetővé válik az összetevők visszanyerése, ami jelentős energia- és erőforrás-megtakarítást eredményez.

MEGJEGYZÉS!

Kérjük, vegye figyelembe! A törött üvegkerámia lapot ne dobja az üveg újrahasznosító kukába, hanem vigye el az önkormányzat hulladékhasznosító központjába.

Megfelelőségi nyilatkozat



PIN-kóda: 2531DO-0065

Kijelentjük, hogy termékeink megfelelnek a vonatkozó európai irányelveknek, határozatoknak és előírásoknak, valamint a hivatkozott szabványokban foglalt követelményeknek.

gorenje

12461549-B

www.gorenje.com