

**gorenje**

RO

RO

**INSTRUCȚIUNI DETALIAȚE  
PENTRU UTILIZAREA  
MAȘINII DE SPĂLAT**

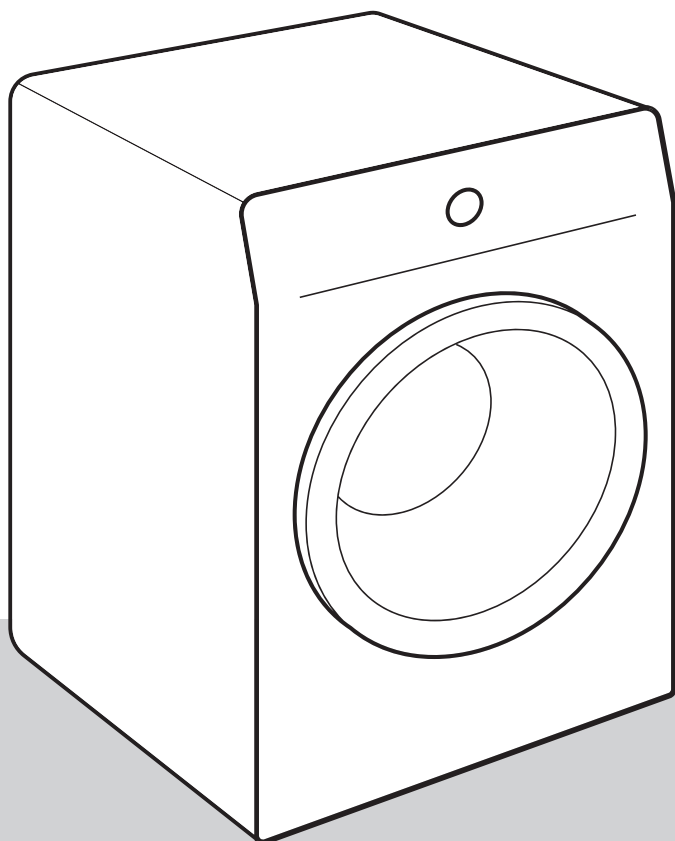

Viața este complicată în zilele noastre. Să simplificăm îngrijirea rufelor! Noua mașină de spălat folosește o tehnologie inovativă și cele mai noi progrese în îngrijirea rufelor pentru a vă ajuta să simplificați sarcinile dvs. casnice zilnice.

Cea mai recentă tehnologie utilizată de mașina de spălat asigură cea mai delicată îngrijire pentru fiecare articol, cu șifonare minimă. În același timp, utilizarea mașinii dvs. de spălat va avea un impact scăzut asupra mediului, datorită utilizării eficiente a puterii, a apei și a detergentului.

Această mașină de spălat este concepută doar pentru uz casnic. Vă rugăm să nu o utilizați pentru niciun fel de rufe etichetate ca nefiind adecvate pentru spălarea la mașină.

Următoarele simboluri sunt folosite pe tot cuprinsul manualului și au următoarele sensuri:



**INFORMAȚIE!**

Informație, aviz, sfat, sau recomandare



**ATENȚIE!**

Avertisment – pericol general



**ȘOC ELECTRIC!**

Avertisment – pericol de șoc electric



**SUPRAFAȚĂ FIERBINTE!**

Avertisment – pericol de suprafață fierbinte



**PERICOL DE INCENDIU!**

Avertisment – pericol de incendii



Este important să citiți instrucțiunile cu atenție.

# Cuprins

<b>MĂSURI DE SIGURANȚĂ .....</b>	<b>5</b>
Siguranța copiilor .....	8
Pericol de suprafață fierbinte .....	9
<b>DESCRIERE MAȘINĂ DE SPĂLAT .....</b>	<b>10</b>
Date tehnice .....	11
Unitatea de control .....	12
<b>INSTALARE ȘI CONECTARE .....</b>	<b>14</b>
Scoaterea tijelor de blocare .....	14
Mutarea și transportul după instalare .....	15
Selectarea camerei .....	15
Ajustarea piciorușelor mașinii de spălat .....	16
Așezarea mașinii de spălat .....	17
Conexiunea la alimentare cu apă .....	19
Conectarea și fixarea furtunului de evacuare a apei .....	21
Conectarea la rețeaua electrică .....	22
<b>ÎNAINTE DE PRIMA UTILIZARE A APARATULUI .....</b>	<b>23</b>
Conectarea aparatului la aplicația ConnectLife .....	24
<b>PROCESUL DE SPĂLARE, PAS CU PAS (1-7) .....</b>	<b>27</b>
Pasul 1: Verificați etichetele de pe rufe .....	27
Pasul 2: Pregătirea procesului de spălare .....	28
Pornirea mașinii de spălat .....	28
Încărcarea mașinii de spălat .....	29
Pasul 3: Alegerea programului de spălare .....	30
Tabel programe .....	31
Optimizarea timpului pe parcursul programului .....	34
Program de spălare cu abur .....	34
Funcția AirDry .....	34
Control de la distanță al procesului de spălare utilizând aplicația .....	35
Pasul 4: Alegerea setărilor .....	37
Setări folosind combinația a două butoane apășate simultan .....	40
Pasul 5: Selectarea funcțiilor suplimentare .....	43
Tabel funcții suplimentare .....	44
Pasul 6: Începerea programului de spălare .....	46
Pasul 7: Finalizarea programului de spălare .....	46
<b>ÎNTRERUPERI ȘI MODIFICĂRI ALE PROGRAMULUI .....</b>	<b>47</b>
Întrerupere manuală .....	47
Setări personale .....	47
AdaptTech .....	47
Meniu setări personale .....	47
Butonul pauză .....	47
Adăugarea/scoaterea rufelor în timpul funcționării mașinii de spălat .....	48
Erori .....	48
Cădere de tensiune .....	48
Deschiderea ușii (pauză/anulare/modificare program) .....	48
Afișarea numărului de cicluri de spălare finalizate .....	49

<b>CURĂȚARE ȘI ÎNTREȚINERE .....</b>	<b>50</b>
Curățarea sertarului pentru detergenți .....	50
Curățarea furtunului de alimentare cu apă, a carcasei sertarului pentru detergenți și a garniturii din cauciuc a ușii .....	51
Curățarea filtrului pompei .....	52
Curățarea exteriorului mașinii de spălat .....	53
<b>DEPANARE .....</b>	<b>54</b>
Ce trebuie făcut ...? .....	54
Tabel depanare și erori .....	54
Service-ul .....	60
<b>RECOMANDĂRI PENTRU SPĂLAREA ȘI UTILIZAREA ECONOMICĂ A MAȘINII DE SPĂLAT .....</b>	<b>61</b>
<b>FIȘĂ CU INFORMAȚII .....</b>	<b>63</b>
Modul low standby .....	64
<b>ELIMINARE .....</b>	<b>65</b>

# MĂSURI DE SIGURANȚĂ



**Citiți cu atenție instrucțiunile de utilizare înainte de a folosi mașina de spălat.**

**Vă rugăm să nu utilizați mașina de spălat fără ca mai întâi să citiți și să înțelegeți aceste instrucțiuni de utilizare.**

**Aceste instrucțiuni de utilizare se furnizează împreună cu diferite modele de mașini de spălat. Prin urmare, acestea pot include descrierile unor setări sau a unor echipamente care nu sunt disponibile pentru mașina dvs. de spălat.**

**Nerespectarea instrucțiunilor de utilizare sau utilizarea neadecvată a mașinii de spălat poate duce la deteriorarea rufelor sau a aparatului, sau la rănirea utilizatorului. Păstrați manualul de instrucțiuni la îndemână, lângă mașina de spălat.**

**Acest aparat este destinat să fie utilizat în aplicații de uz casnic și similare, cum ar fi:**

- spații de bucătărie pentru personal în magazine, birouri și alte medii de lucru;
- ferme;
- de către clienți din hoteluri, moteluri și alte medii de tip rezidențial;
- spații tip pat și mic dejun.

Mașina de spălat nu este concepută pentru a fi utilizată de persoane (inclusiv copii) cu deficiențe fizice sau mentale sau de persoane lipsite de experiență și cunoștințe. Aceste persoane trebuie instruite cu privire la utilizarea mașinii de spălat de persoana responsabilă de siguranța acestora.

 **ATENȚIE!**  
**Mașina de spălat poate fi utilizată doar cu cablul de alimentare furnizat.**

 **ȘOC ELECTRIC!**  
Pentru a evita pericolul, un **cablu de alimentare deteriorat** poate fi înlocuit doar de către producător, de un tehnician de la un service autorizat sau de către o persoană autorizată.

 **ATENȚIE!**  
Nu conectați mașina de spălat la rețeaua electrică utilizând un dispozitiv extern de întrerupere, cum ar fi temporizator sau la o rețea electrică pornită și oprită în mod regulat de către furnizorul de energie electrică.

Instrucțiunile de utilizare sunt disponibile pe site-ul nostru accesând [www.gorenje.com](http://www.gorenje.com).

Respectați instrucțiunile pentru a instala corect mașina de spălat Gorenje și pentru a o conecta la rețeaua de apă și la cea electrică (vezi capitolul »INSTALARE ȘI CONECTARE«).

Racordarea la rețeaua de apă și la cea electrică trebuie efectuată de un tehnician instruit corespunzător sau de un expert.

Orice reparație sau întreținere privind siguranța sau performanța trebuie realizată de specialiști instruiți.

**Nu instalați mașina de spălat într-o cameră unde temperatura poate scădea sub 5°C**, deoarece componente ale mașinii de spălat se pot deteriora dacă apa îngheață.

Fantele de ventilare de la baza mașinii de spălat trebuie să nu fie blocate de covor.

**Pentru a conecta mașina de spălat la rețeaua de apă**, asigurați-vă că utilizați furtunul de alimentare cu apă și garniturile furnizate. Presiunea apei trebuie să fie între 0,05 și 0,8 MPa (0,5–8 bari).

Utilizați întotdeauna un nou furtun de alimentare cu apă pentru a conecta mașina de spălat la rețeaua cu apă; nu reutilizați un furtun vechi de alimentare cu apă.

Capătul furtunului de evacuare a apei ar trebui să ajungă într-o țeavă de canalizare.

Înainte de începerea ciclului de spălare, apăsați ușa în punctul indicat până ce aceasta se blochează. Ușa nu poate fi deschisă în timpul funcționării mașinii de spălat.

**Recomandăm îndepărtarea impurităților din tamburul mașinii de spălat înainte de prima spălare** folosind programul Cotton 90°C (Bumbac 90°C) (vezi TABEL PROGRAME).

**După încheierea ciclului de spălare, închideți robinetul de apă și scoateți mașina de spălat din priză.**

Utilizați mașina de spălat doar pentru spălarea rufelor, așa cum este descris în manualul de instrucțiuni. Mașina nu este destinată curățării chimice.

Nu se produc ioni de argint în timpul programului de spălare.

Utilizați doar detergenți și balsam de rufe pentru mașinii de spălat. Nu ne vom asuma răspunderea pentru nicio deteriorare sau decolorare a garniturilor și a componentelor din plastic ca urmare a utilizării incorecte a înălbitorilor și a agenților de colorare.

**Pentru îndepărtarea calcarului**, utilizați doar agenți de îndepărtare a calcarului cu protecție suplimentară anti-coroziune. (Utilizați doar agenți de curățare a calcarului necorozivi.) Respectați instrucțiunile producătorului. Încheiați procesul de îndepărtare a calcarului cu mai multe cicluri de clătire sau utilizând Drum clean (Cuvă sterilă/Program de autocurățare) pentru a îndepărta orice reziduuri acide (de ex. oțet etc.).

 **PERICOL DE INCENDIU!**

Nu utilizați detergenți care conțin solvenți, deoarece există pericol de producere a gazelor toxice, deteriorări ale mașinii de spălat și riscul de incendiu sau de explozie.

### **Siguranța copiilor**

 **ATENȚIE!**

**Copiii cu vârsta până la trei ani nu trebuie lăsați în preajma aparatului fără a fi supravegheați în permanență.**

**Nu permiteți copiilor să se joace cu uscătorul.**

**Nu păstrați detergentul și balsamul la îndemâna copiilor.**



**Activați blocarea de siguranță pentru copii.** Vezi capitolul »ALEGEREA SETĂRILOR/Blocare de siguranță pentru copii«.

Înainte de a închide ușa mașinii de spălat și a porni programul, asigurați-vă că în cuvă nu există nimic altceva în afară de rufe (de ex. dacă un copil a intrat în cuva mașinii de spălat și a închis ușa din interior).

**Mașina de spălat este fabricată în conformitate cu toate standardele de siguranță relevante.**

Această mașină de spălat poate fi utilizată de copiii cu vârsta peste 8 ani și de persoane cu capacități fizice, senzoriale sau mentale reduse sau lipsite de experiență și cunoștințe, doar dacă sunt supravegheați în timpul utilizării mașinii de spălat, dacă li s-au furnizat instrucțiunile relevante cu privire la utilizarea sigură a mașinii de spălat și dacă înțeleg riscurile utilizării necorespunzătoare.

Asigurați-vă că aparatul nu este folosit ca jucărie de către copiii.

Curățarea și întreținerea mașinii de spălat nu se pot efectua de copiii lipsiți de supraveghere.

**Pericol de suprafață fierbinte**

 **SUPRAFAȚĂ FIERBINTE!**

La temperaturi mari de spălare, ușa din sticlă se va încinge. Acționați cu precauție pentru a evita arsurile. Asigurați-vă că lângă ușa din sticlă copiii nu se joacă.

# DESCRIERE MAȘINĂ DE SPĂLAT

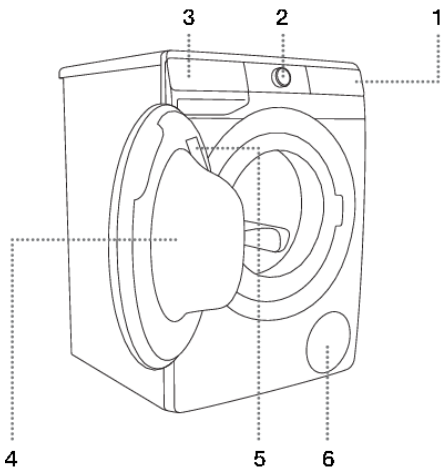

## FAȚĂ

1. Unitate de comandă tactilă
2. Buton selector de programe și de pornire-oprire a uscătorului
3. Sertar pentru detergenți
4. Ușa
5. Plăcuța indicatoare a caracteristicilor tehnice
6. Filtru pompă

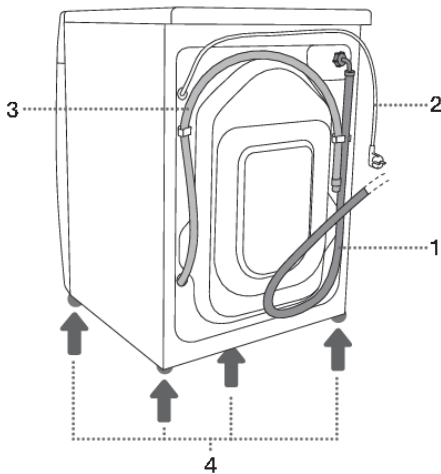

## SPATE

1. Furtun alimentare apă
2. Cablu de alimentare
3. Furtun evacuare apă
4. Piciorușe reglabile

# Date tehnice

(în funcție de model)

Plăcuța tehnică cu informații de bază despre mașina de spălat se află pe interiorul ușii mașinii de spălat (vezi capitolul »DESCRIERE MAȘINĂ DE SPĂLAT«).

<b>Capacitate maxima</b>	Vezi plăcuța indicatoare a caracteristicilor tehnice		
<b>Lățime</b>	600 mm	600 mm	600 mm
<b>Înălțime</b>	850 mm	850 mm	850 mm
<b>Adâncime mașină de spălat (a)</b>	465 mm	545 mm	610 mm
<b>Adâncime cu ușa închisă</b>	495 mm	577 mm	640 mm
<b>Adâncime cu ușa deschisă (b)</b>	980 mm	1062 mm	1125 mm
<b>Greutate mașină de spălat</b>	X kg (în funcție de model)		
<b>Energie electrică</b>	Vezi plăcuța indicatoare a caracteristicilor tehnice		
<b>Putere nominală</b>	Vezi plăcuța indicatoare a caracteristicilor tehnice		
<b>Conectare</b>	Vezi plăcuța indicatoare a caracteristicilor tehnice		
<b>Presiune apă</b>	Vezi plăcuța indicatoare a caracteristicilor tehnice		
<b>Curent electric</b>	Vezi plăcuța indicatoare a caracteristicilor tehnice		
<b>Frecvență</b>	Vezi plăcuța indicatoare a caracteristicilor tehnice		

## Informații privind conformitatea

<b>Tip de echipament radio</b> (în funcție de model)	HL3215STG HLW3215-TG HLW3215-TG01
<b>Wi-Fi</b>	
Intervalul de frecvențe de funcționare	2.4000 GHz – 2.4835 GHz
Putere maximă emisă	≤10 dBm/MHz (EIRP) (Amplificarea antenei <10 dBi)
Amplificarea maximă a antenei	Amplificare: 0 dBi
<b>Bluetooth</b>	
Intervalul de frecvențe de funcționare	2.400 GHz – 2.4835 GHz
Puterea de emisie	6 dBm (≤ 10 dBm)
Tipul de emisie	F1D

Gorenje declară că aparatul descris mai sus este conform cu Directiva UE 2014/53

Plăcuța indicatoare a caracteristicilor tehnice

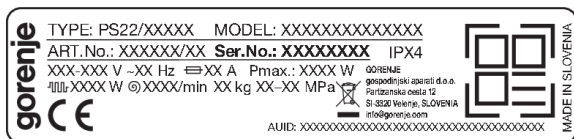

# Unitatea de control

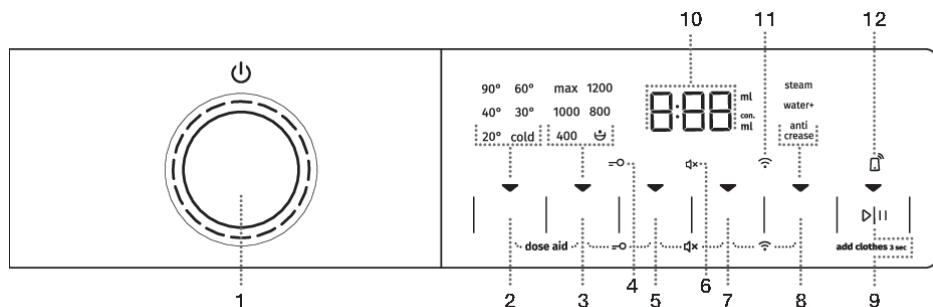

1	<p><b>Mașină de spălat PORNITĂ/OPRITĂ și SELECTOR DE PROGRAME</b></p> <p>Pentru <b>A PORNII</b> mașina de spălat, rotiți selectorul de programe spre stânga sau spre dreapta. Pentru <b>A OPRI</b> mașina de spălat, rotiți selectorul de programe la poziția <b>OFF</b> (OPRIT) ⏻. Pentru <b>A SELECTA</b> un program de spălare, rotiți selectorul spre stânga sau spre dreapta. Semnalul luminos de lângă programul selectat se aprinde.</p>
2	<p><b>TEMP. (TEMPERATURA DE SPĂLARE)</b></p> <p>Opțiune pentru reglarea temperaturii de spălare. Când aparatul este pornit, se aprinde indicatorul ▼ de pe buton.</p>
3	<ul style="list-style-type: none"> <li>• <b>SPIN (VITEZA DE ROTAȚIE)</b></li> <li>• <b>OPRIRE POMPĂ</b></li> <li>• <b>EVACUARE – fără iluminare</b></li> </ul> <p>Opțiune de setare a vitezei de rotație. Când aparatul este pornit, se aprinde indicatorul ▼ de pe buton.</p>
2+3	<p><b>DOSE AID</b></p> <p>Informații privind cantitatea recomandată de detergent pudră și lichid, conform setărilor selectate și cantității de rufe din cuvă. Apăsăți pe pozițiile 2+3 și mențineți apăsat timp de 3 secunde.</p>
4	<p>Luminarea simbolului <b>BLOCARE DE SIGURANȚĂ PENTRU COPII</b> =O</p>
5	<p><b>FAST (RAPIDĂ)</b></p> <p>Opțiune pentru a seta un program mai scurt de stoarcere. Când aparatul este pornit, se aprinde indicatorul ▼ de pe buton.</p>
3+5	<p><b>PORNIREA/OPRIREA protecție pentru copii</b></p> <p>Apăsăți pe pozițiile 3+5 și mențineți apăsat timp de 3 secunde.</p>
6	<p>Aprinderea simbolului <b>SUNET OPRIT</b> d'x</p>
7	<p><b>DELAY END (AMÂNAREA FINALIZĂRII SPĂLĂRII)</b></p> <p>Opțiune de setare oră de finalizare a programului de spălare. Când aparatul este pornit, se aprinde indicatorul ▼ de pe buton.</p>
5+7	<p><b>PORNIREA/OPRIREA sunet</b></p> <p>Apăsăți pe pozițiile 5+7 și mențineți apăsat timp de 3 secunde.</p>
8	<p><b>EXTRAS (FUNCȚII SUPLIMENTARE)</b></p> <ul style="list-style-type: none"> <li>• <b>STEAM (ABUR)</b></li> </ul> <p>Opțiune de activare a funcției de reîmprospătare rufe;</p>

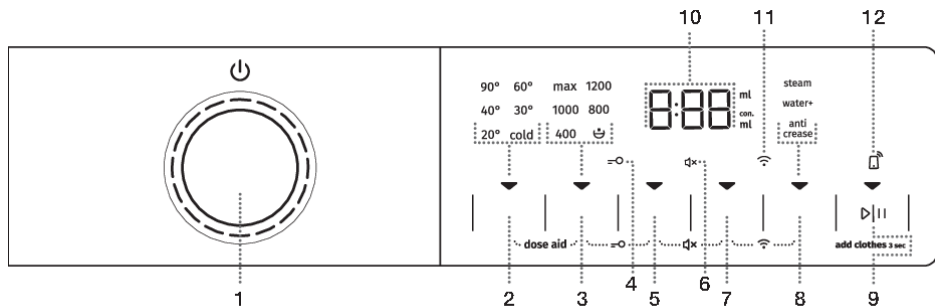

	<ul style="list-style-type: none"> <li>• <b>WATER+ (APĂ+)</b> Opțiune de setare nivel ridicat de apă;</li> <li>• <b>ANTI CREASE (ANTI ȘIFONARE)</b> Opțiune de activare a funcției de spălare delicată.</li> </ul> <p>Când aparatul este pornit, se aprinde indicatorul ▼ de pe buton.</p>
<b>7+8</b>	<p><b>MENIU Wi-Fi conexiuni (CONNECT) (CONEXIUNE)</b> Apăsăți pe pozițiile 7+8 și mențineți apăsat timp de 3 secunde.</p>
<b>9</b>	<p><b>BUTON START/PAUSE</b> ▷  </p> <p>Butonul are 4 funcții:</p> <ul style="list-style-type: none"> <li>• <b>START</b> – pornirea programului de spălare (porniți programul apăsând scurt pe buton);</li> <li>• <b>PAUSE (PAUZĂ)</b> – întrerupeți programul de spălare (dacă apăsați scurt pe buton din nou, puteți opri temporar funcționarea aparatului);</li> <li>• <b>ADD CLOTHES (ADAUGĂ HAINE)</b> – Adăugarea hainelor în tambur atunci când aparatul efectuează un program de spălare (țineți butonul apăsat timp de 3 secunde);</li> <li>• <b>SALVAREA SETĂRILOR PERSONALE</b> (mențineți apăsat butonul timp de 5 secunde).</li> </ul> <p>Când aparatul este pornit, se aprinde indicatorul ▼ de pe buton.</p>
<b>10</b>	<p>Se vor afișa următoarele informații pe <b>ECRAN</b>:</p> <ul style="list-style-type: none"> <li>• funcții disponibile;</li> <li>• timpul rămas până la încheierea programului;</li> <li>• informații pentru utilizator.</li> </ul>
<b>11</b>	<p>Luminarea simbolului <b>CONNECT</b> (CONECTARE)</p> <p>Simbolul este aprins permanent când este activată funcția REMOTE START (PORNIRE DE LA DISTANȚĂ) chiar și atunci când aparatul nu este în funcțiune sau se află în modul de așteptare.</p>
<b>12</b>	<p>Luminarea simbolului <b>REMOTE START</b></p> <p>Simbolul este aprins permanent când este activată funcția REMOTE START (PORNIRE DE LA DISTANȚĂ) sau când aparatul nu este în funcțiune sau se află în modul de așteptare.</p>

# INSTALARE ȘI CONECTARE



## INFORMAȚIE!

Îndepărtați toate ambalajele. Când îndepărtați ambalajele, asigurați-vă că nu deteriorați aparatul folosind un obiect ascuțit.

## Scoaterea tijelor de blocare



## ATENȚIE!

Înainte de prima utilizare a aparatului, tijele de transport trebuie îndepărtate. O mașină de spălat blocată se poate defecta când este pornită pentru prima dată. Garanția nu va acoperi astfel de defecțiuni!

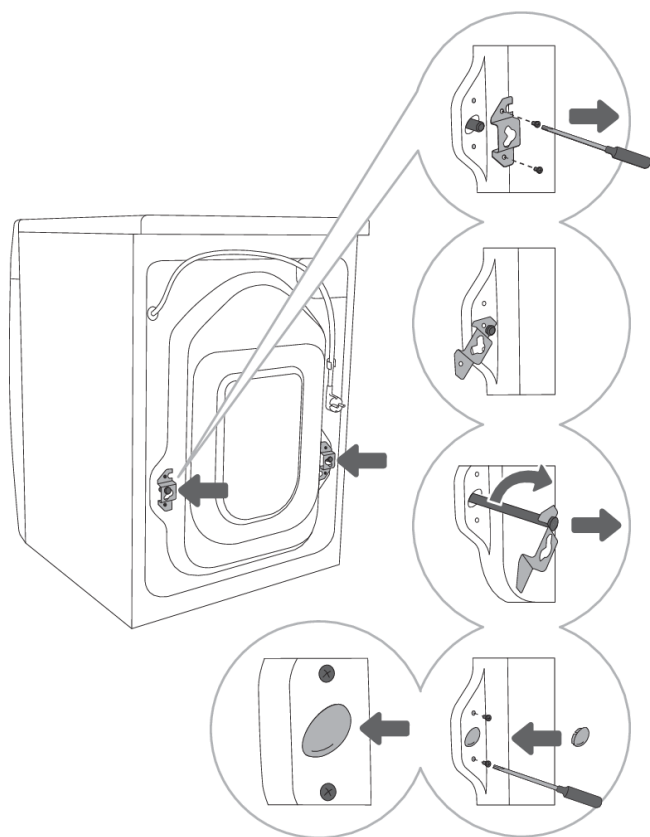

**1** Mutați furcunurile și deșurubați șuruburile din spatele mașinii de spălat. Îndepărtați cele două piese unghiulare.

**2** Strecurați piesele unghiulare printre tijele de blocare; înainte de acest lucru, rotiți piesa unghiulară dreaptă în direcția opusă.

**3** Folosiți piesele unghiulare pentru a roti tijele de blocare la 90° și îndepărtați-le.

**4** Acoperiți cu dopuri din plastic cele două găuri în care au fost introduse tijele de blocare și înșurubați șuruburile îndepărtate în pasul 1. Dopurile din plastic sunt furnizate în pachet împreună cu manualul de instrucțiuni al mașinii de spălat.

## Mutarea și transportul după instalare

### **INFORMAȚIE!**

Dacă doriți să mutați mașina de spălat după ce a fost instalată, piesele unghiulare și cel puțin o tijă de blocare trebuie reinstalate pentru a preveni daunele din timpul transportului cauzate de vibrații mașinii de spălat (vezi capitolul »INSTALARE ȘI CONECTARE/Îndepărtare tije de transport«). Dacă ați pierdut piesele unghiulare și tijele de blocare, acestea pot fi comandate de la producător.

## Selectarea camerei

### **INFORMAȚIE!**

Podeaua pe care se așază mașina de spălat trebuie să aibă o bază din beton. Trebuie să fie curată și uscată; în caz contrar, mașina de spălat poate aluneca. De asemenea, curățați suprafața inferioară a piciorușelor reglabile.

### **INFORMAȚIE!**

Mașina de spălat trebuie să stea dreaptă și stabilă, pe o bază solidă.

### **INFORMAȚIE!**

Dacă mașina de spălat este așezată pe o podea stabilă mai înaltă, trebuie securizată suplimentar împotriva răsturnării.

## Ajustarea picioarelor mașinii de spălat

Utilizați o nivelă și o cheie Nr. 32 (pentru picioare) și 17 (pentru piuliță). Cheile nu sunt furnizate.

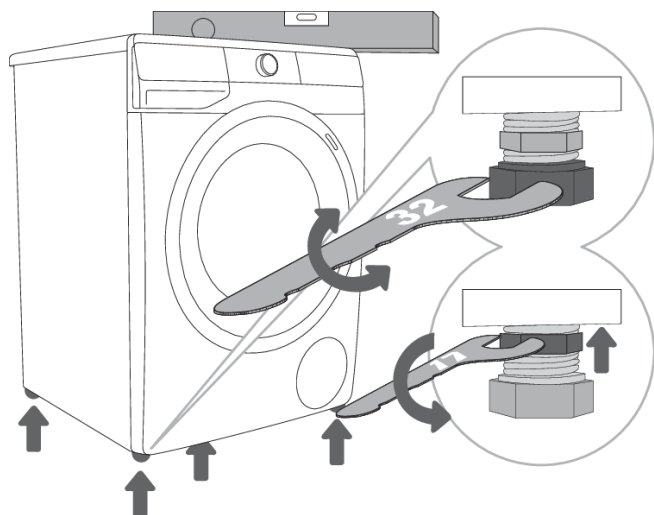

**1** Orientați drept mașina de spălat în direcția longitudinală și cea transversală rotind picioarele reglabile.

**2** După ajustarea înălțimii picioarelor, strângeți ferm piulițele de blocare (piulițe opozabile) utilizând o cheie Nr 17, întorcându-le înspre partea inferioară a mașinii de spălat ↑ (vezi imaginea).

### **INFORMAȚIE!**

Orientarea incorectă a mașinii de spălat cu picioarele reglabile poate cauza vibrații, alunecarea aparatului prin cameră și funcționare zgomotoasă. Așezarea incorectă a mașinii de spălat nu se supune garanției.

### **INFORMAȚIE!**

Uneori, poate apărea un zgomot neobișnuit sau puternic în timpul funcționării aparatului; acesta este rezultatul instalării nepotrivite.



## Așezarea mașinii de spălat

Dacă aveți și un uscător Gorenje de dimensiuni echivalente (aceleași), poate fi așezat peste mașina de spălat Gorenje (în acest caz, trebuie utilizate piciorușe de vidare) sau lângă aceasta (imaginea 1 și 3).

Dacă mașina dvs. de spălat Gorenje este mai mică (adâncime minimă 545 mm) decât uscătorul dvs. Gorenje, atunci trebuie achiziționat suportul pentru uscător (figura 2). Este esențială utilizarea piciorușelor de vidare furnizate; acestea sunt concepute pentru a preveni alunecarea uscătorului.

Echipamentele suplimentare (suport uscător (a), piciorușe vacuum (b) și suport de fixare pe perete (c)) pot fi achiziționate de la centrul de depanare.

Suprafața pe care se poziționează aparatul trebuie să fie curată și nivelată.

Mașina de spălat Gorenje pe care doriți să așezați uscătorul Gorenje trebuie să suporte greutatea uscătorului Gorenje (vezi capitolul »DESCRIEREA USCĂTORULUI/Date tehnice«).

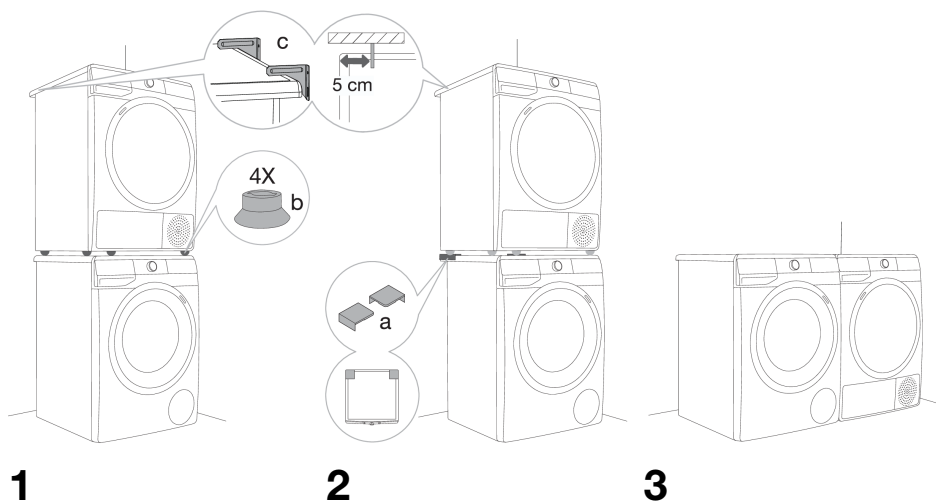

## Distanțe instalare mașină de spălat

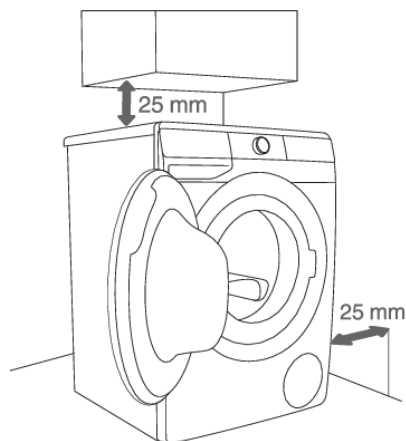

1

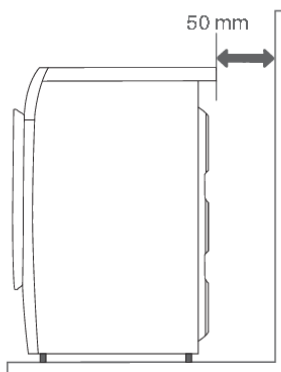

2

### 💡 INFORMAȚIE!

Este posibil ca mașina de spălat să nu se afle în contact cu un zid sau cu mobilă adiacentă. Pentru o funcționare optimă a mașinii de spălat, recomandăm respectarea distanțelor față de ziduri conform indicațiilor din figură. În cazul nerespectării distanțelor minime cerute, funcționarea corectă și în siguranță a mașinii de spălat nu poate fi asigurată. Mai mult, se poate produce și o supraîncălzire (imaginea 1 și 2).

### 💡 INFORMAȚIE!

Nu se recomandă instalarea mașinii de spălat dedesubtul unui blat.

## Deschiderea ușii mașinii de spălat (vedere de ansamblu)

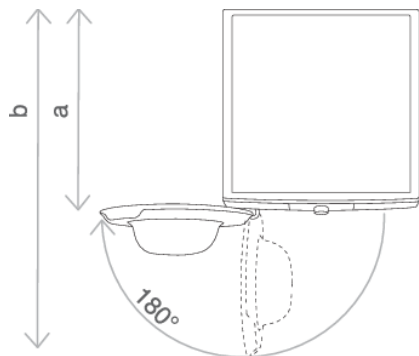

Vezi capitolul »DESCRIERE MAȘINĂ DE SPĂLAT/Informații tehnice«.

a = adâncime mașină de spălat

b = adâncime cu ușa deschisă

## Conexiunea la alimentare cu apă

Atașați furtunul la robinet înșurubându-l peste filet.

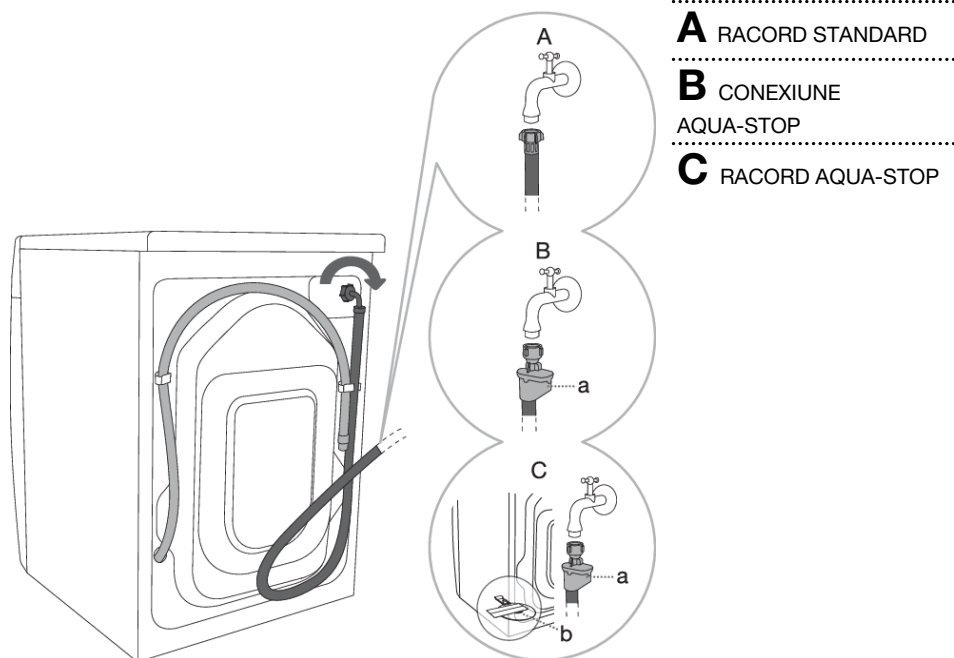

### ☛ INFORMAȚIE!

Pentru funcționarea normală a mașinii de spălat, presiunea din rețeaua de alimentare cu apă trebuie să fie între 0,05 și 0,8 MPa (0,5–8 bari).

Aproximativ 1,2 litri de apă vor curge de la robinetul deschis, timp de 30 de secunde.

### ☛ INFORMAȚIE!

Strângeți manual furtunul de alimentare cu apă, suficient de bine astfel încât furtunul să fie bine sigilat (max. 2 Nm). După conectarea furtunului, sigiliul trebuie verificat să nu existe scurgeri. Nu utilizați clești sau unelte similare atunci când conectați furtunul, deoarece pot deteriora filetul piuliței.

### ☛ INFORMAȚIE!

Utilizați doar furtunul de alimentare cu apă furnizat împreună cu aparatul. Nu utilizați furtunuri folosite sau alte tipuri de furtunuri.

### ☛ INFORMAȚIE!

La conectarea furtunului de alimentare cu apă, asigurați-vă că îl conectați în așa fel încât să permită alimentarea adecvată și liberă cu apă.

## Racord AQUA - STOP

(în funcție de model)

Dacă un tub intern sau un furtun este deteriorat, se activează un sistem de oprire care închide alimentarea cu apă a mașinii de spălat. În aceste cazuri, geamul de control (a) va deveni roșu. Înlocuiți furtunul de alimentare cu apă.



## Racord TOTAL AQUA-STOP (cu flotor)

(în funcție de model)

Dacă un tub intern sau un furtun este deteriorat, se activează un sistem de oprire care închide alimentarea cu apă a mașinii de spălat. În aceste cazuri, geamul de control (a) va deveni roșu. Înlocuiți furtunul de alimentare cu apă.

Dacă există apă în partea de jos a mașinii de spălat, flotorul (b) se va ridica și va declanșa un sistem de oprire pentru a întrerupe alimentarea cu apă a mașinii de spălat; procesul de spălare este oprit, sursa de alimentare cu apă este oprită, aparatul cuplează pompa și semnalează o eroare.



## Conectarea și fixarea furtunului de evacuare a apei

Fixați furtunul de evacuare a apei la chiuvetă sau la cadă, sau conectați-l direct la o scurgere (diametrul minim al racordului de golire este de 4 cm). Distanța verticală de la podea până la capătul furtunului de evacuare nu poate fi mai mare de 100 cm și mai mică de 60 cm. Se poate atașa în trei moduri (A, B, C).

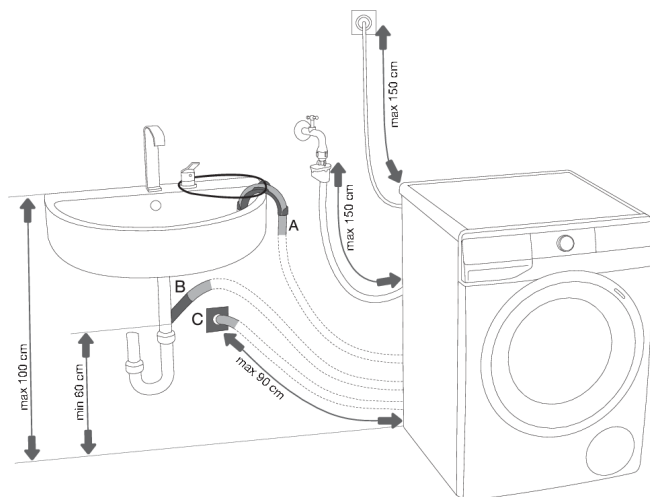

**A** Capătul furtunului de evacuare poate fi așezat deasupra unei chiuvete sau a unei căzi. B Folosiți o bandă pentru fixarea furtunului în colțarul de sprijin pentru a preveni alunecarea pe podea.

**B** Furtunul de evacuare se poate atașa și direct la scurgerea chiuvetei.

**C** De asemenea, furtunul de evacuare se poate atașa la o scurgere în perete cu chepeng; acest chepeng trebuie instalat corespunzător pentru a permite curățarea.

**D** Furtunul de evacuare trebuie atașat și fixat de acul de pe partea din spate a mașinii de spălat, conform indicațiilor din figură.

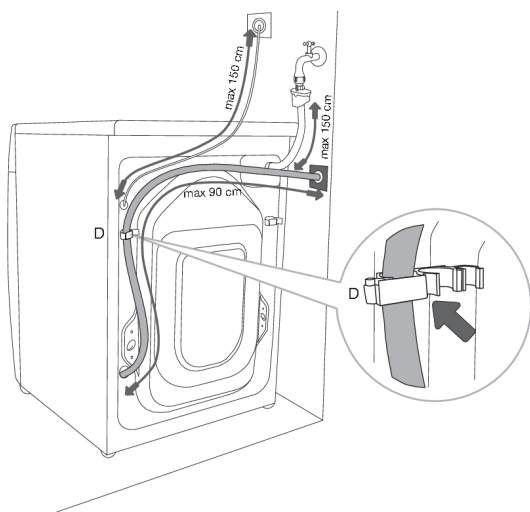

### INFORMAȚIE!

Dacă furtunul de evacuare nu este corect atașat, funcționarea în siguranță a mașinii de spălat nu poate fi asigurată.

## Conectarea la rețeaua electrică

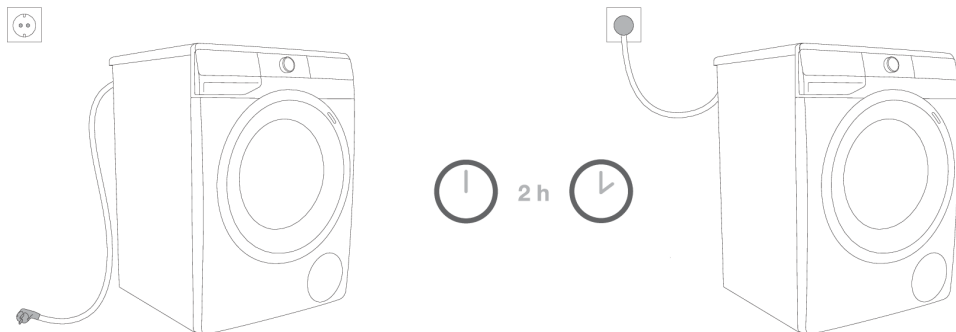

### **ȘOC ELECTRIC!**

Înainte de a conecta mașina de spălat la rețeaua electrică, așteptați cel puțin 2 ore până când aceasta ajunge la temperatura camerei.

Conectați mașina de spălat la o priză cu împământare. După instalare, priza din perete trebuie să fie ușor accesibilă. Priza trebuie prevăzută cu împământare (în conformitate cu reglementările aferente).

Informațiile referitoare la mașina dvs. de spălat sunt indicate pe plăcuța indicatoare a caracteristicilor tehnice (vezi capitolul »DESCRIERE MAȘINĂ DE SPĂLAT/Informații tehnice«).

### **ȘOC ELECTRIC!**

Recomandăm utilizarea protecției pentru supratensiune, în scopul de a proteja aparatul în cazul producerii descărcărilor electrice.

### **ATENȚIE!**

Mașina de spălat nu poate fi conectată la rețeaua electrică utilizând un prelungitor.

### **INFORMAȚIE!**

Nu conectați mașina de spălat la o priză electrică destinată aparatului de ras electric sau uscătorului de păr.

### **INFORMAȚIE!**

Orice reparație sau întreținere privind siguranța sau performanța trebuie realizată de specialiști instruiți.

# ÎNAINTE DE PRIMA UTILIZARE A APARATULUI

Asigurați-vă că mașina de spălat este deconectată de la rețeaua electrică; apoi, deschideți ușa înspre dvs. (imaginea 1 și 2).

Înainte de prima utilizare, curățați tamburul mașinii de spălat cu o cârpă moale, umedă, din bumbac și apă, sau folosiți programul Cotton 90°C (Bumbac 90°C). Nu trebuie să existe rufe în tamburul mașinii de spălat; tamburul trebuie să fie gol (imaginea 3 și 4).

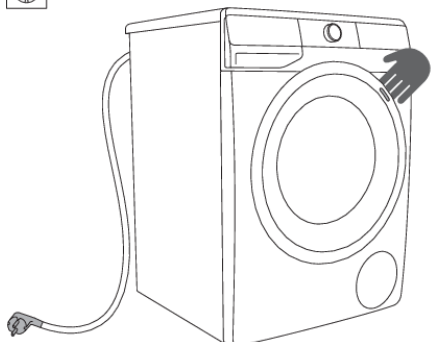

1

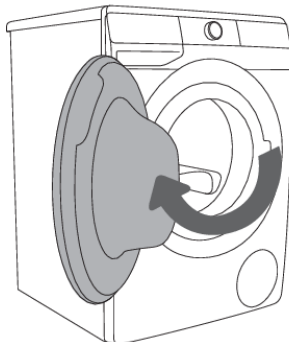

2



3

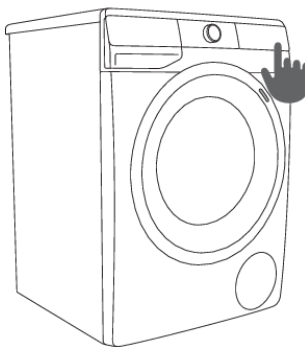

4



## ATENȚIE!

Nu utilizați solvenți sau agenți de curățare care ar putea deteriora mașina de spălat (vă rugăm să respectați recomandările și avertismentele oferite de către producătorii agenților de curățare).

## Conectarea aparatului la aplicația ConnectLife

**ConnectLife** este o platformă Smart Home care conectează oameni, dispozitive și servicii. Aplicația **ConnectLife** include servicii digitale avansate și soluții facile care permit utilizatorilor să monitorizeze și să comande aparatele, să primească notificări de pe un smartphone, și să actualizeze software-ul (funcțiile acceptate pot varia în funcție de aparatul dvs. și de regiunea/țara în care vă aflați).

Pentru a vă conecta dispozitivul inteligent, aveți nevoie de o rețea Wi-Fi de casă (sunt acceptate numai rețele de 2,4 GHz) și un smartphone pe care este instalată aplicația **ConnectLife**.



Pentru a descărca aplicația **ConnectLife**, scanați codul QR sau căutați **ConnectLife** în magazinul dvs. preferat de aplicații.

1. Instalați aplicația **ConnectLife** și creați un cont.
2. În aplicația **ConnectLife** mergeți la meniul »Adaugă dispozitiv« și selectați tipul potrivit de dispozitiv. Apoi scanați codul QR (poate fi găsit pe plăcuța de identificare a aparatului; puteți, de asemenea, să introduceți manual numărul AUID/SN).
3. Aplicația vă ghidează apoi prin întregul proces de conectare a aparatului la smartphone.
4. După o conexiune reușită, aparatul poate fi operat de la distanță prin intermediul aplicației mobile.

### Sugestii utile pentru dispozitivul dvs. inteligent



#### Unde se găsește codul QR pentru dispozitivele solicitate de aplicație în timpul procesului de instalare?

Codul QR se găsește pe fișa de garanție și pe plăcuța tehnică a aparatului.

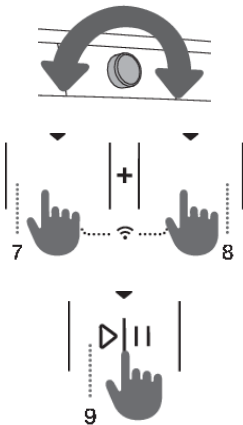
#### Cum se activează Wi-Fi pe dispozitiv?



Verificați dacă aparatul este pornit; butonul de selecție a programului poate fi în orice poziție. Apoi, efectuați următoarele operațiuni:

- În aplicația **ConnectLife** deschideți meniul pentru adăugarea dispozitivului.
- Urmați instrucțiunile din aplicația **ConnectLife**, unde veți asocia telefonul și aparatul și veți adăuga aparatul la rețeaua Wi-Fi de acasă.
  - Selectați tipul de aparat.
  - Scanați codul QR (se găsește pe fișa de garanție sau pe plăcuța de identificare a aparatului).
- Pe aparat:
  - Apăsăți simultan pe pozițiile 7 + 8. Va începe numărătoarea inversă 3-2-1 și  va apărea pe aparat.
  - Apăsăți butonul (8) pentru a porni Wi-Fi; pe ecran va apărea .
  - Apăsăți pe poziția (9) START/PAUZĂ . ▷|| va apărea pe aparat.
  - Apăsăți din nou pe poziția (9) START/PAUZĂ ▷||. Pe aparat va începe o numărătoare inversă de 5 minute.



- În aplicația **ConnectLife** instrucțiunile vă vor ghida în procesul de introducere a datelor corespunzătoare pentru ca aparatul dvs. să se conecteze la rețeaua de domiciliu.



## Cum se activează pornirea de la distanță a aparatului?

Setați butonul de selectare a programelor la **ConnectLife/REMOTE CONTROL** (comanda la distanță).

Apăsați pe butonul (9) START/PAUZĂ (ușa trebuie să fie închisă).

## Cum se adaugă un utilizator?



Verificați dacă aparatul este pornit; butonul de selecție a programului poate fi în orice poziție. Apoi, efectuați următoarele operațiuni:

- În aplicația **ConnectLife** deschideți meniul pentru adăugarea dispozitivului.
- Urmați instrucțiunile din aplicația **ConnectLife** unde veți asocia telefonul și aparatul.
  - Selectați tipul de aparat.
  - Scanați codul QR (se găsește pe fișa de garanție sau pe plăcuța de identificare a aparatului).
- Pe aparat:
  - Apăsați simultan pe pozițiile 7 + 8. Va începe numărătoarea inversă 3-2-1 și  va apărea pe aparat.
  - Apăsați pe butonul (8); pe ecran va apărea .
  - Apăsați pe butonul (9) START/PAUZĂ . Pe aparat va începe o numărătoare inversă de 3 minute.
- Puteți apoi să completați și să confirmați setarea în aplicație.

## Cum se șterg utilizatorii (UnPair)?

Verificați dacă aparatul este pornit; butonul de selecție a programului poate fi în orice poziție. Apoi, efectuați următoarele operațiuni:

Pe aparat:

- Apăsați simultan pe pozițiile 7 + 8. Va începe numărătoarea inversă 3-2-1 și  va apărea pe aparat.
- Apăsați în mod repetat (8); până când va apărea pe ecran .
- Apăsați pe butonul (9) START/PAUZĂ . Pe aparat va începe o numărătoare inversă de 1 minut.

## INFORMAȚIE!

Acest pas va elimina toți utilizatorii activi ai dispozitivului. Dacă doriți să operați din nou aparatul de la distanță, va trebui să repetați procesul de adăugare utilizator .

## Ce router Wi-Fi se poate folosi?

Sunt suportate numai rețelele de 2,4 GHz. Dacă aplicația **ConnectLife** nu poate găsi rețeaua locală în timpul procesului de configurare, verificați următoarele:

- routerul dvs. funcționează la frecvența de 2,4 GHz,
- rețeaua este ascunsă, și
- semnalul este suficient de puternic.

## Mai aveți întrebări?























Vă rugăm să ne vizitați la [www.connectlife.io](http://www.connectlife.io) sau să ne contactați la [hello@connectlife.io](mailto:hello@connectlife.io).

## **Actualizarea software-ului de la distanță**

Verificați opțiunile de actualizare a software-ului din aplicația **ConnectLife**.

# PROCESUL DE SPĂLARE, PAS CU PAS (1-7)

## Pasul 1: Verificați etichetele de pe rufe

<b>Spălare normală; Rufe delicate</b>			
	Temperatura max. de spălare 95°C		Temperatura max. de spălare 40°C
	Doar spălare manuală		
	Temperatura max. de spălare 60°C		Temperatura max. de spălare 30°C
	Spălarea nu este permisă		
<b>Albire</b>			
	Albire în apă rece		Nu se permite albirea
<b>Curățare chimică</b>			
	Curățare chimică cu toți agenții		Solvent petrolier R11, R113
	Curățarea chimică cu kerosen, alcool pur și în R113		Nu se permite curățarea chimică
<b>Călcare</b>			
	Călcare fierbinte, max. 200°C		Călcare fierbinte, max. 110°C
	Călcare fierbinte, max. 150°C		Nu se permite călcarea
<b>Uscarea</b>			
	Uscare în plan orizontal (Așezați pe o suprafață plană)		Temperatură mare
	Uscare prin picurare		Temperatură mică
	Uscare pe sârmă		Nu se permite uscarea în uscător

## Pasul 2: Pregătirea procesului de spălare

1. Sortați rufele în funcție de tipul de țesătură, de culoare, de gradul de murdărie și de temperatura de spălare permisă (vezi TABEL PROGRAME).
2. Spălați rufele care au multă fibră sau scame separat de alte rufe.
3. Închideți nasturii și fermoarele, legați orice șnururi și întoarceți buzunarele pe dos; înlăturați orice cleme din metal care ar putea deteriora rufele și interiorul mașinii de spălat sau ar putea înfunda scurgerea.
4. Așezați hainele delicate și cele de mici dimensiuni într-un sac conceput special pentru spălarea rufelor.  
(Sacul conceput special pentru uscarea rufelor este disponibil ca accesoriu opțional.)

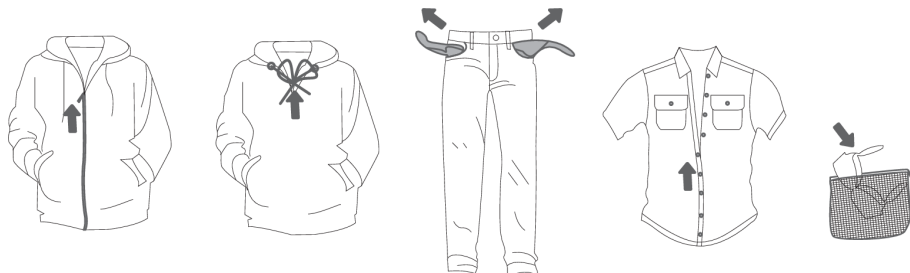

## Pornirea mașinii de spălat

Utilizați cablul de alimentare pentru a conecta mașina de spălat la rețeaua electrică, și racordați mașina de spălat la rețeaua de apă.

Pentru a porni aparatul, rotiți selectorul de programe (1) în orice poziție. La numite modele, tamburul mașinii de spălat este de asemenea luminat timp de 5 minute când mașina de spălat este pornită (imaginea 2).

Lumina din tamburul mașinii de spălat poate, de asemenea să rămână aprinsă în timpul funcționării aparatului, dacă apăsați tasta (9) **START/PAUZĂ**  $\triangleright$ II, cât și după finalizarea programului de spălare.

(Lampa din cuva mașinii de spălat nu este adecvată pentru alt tip de utilizare.)

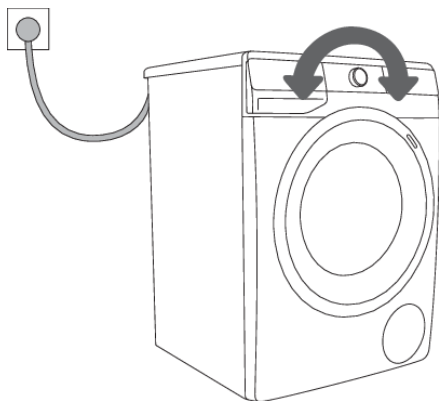

1

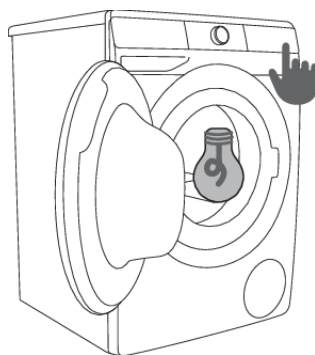

2

**-💡- INFORMAȚIE!**

Lampa din cuva mașinii de spălat poate fi înlocuită doar de producător, de un tehnician calificat sau de o persoană autorizată.

## Încărcarea mașinii de spălat

Deschideți ușa mașinii de spălat trăgând de mâner către dvs. (figura 1).

Introduceți rufele în cuvă (după ce v-ați asigurat că nu se află nimic în cuvă) (figura 2).

Verificați ca niciun articol de îmbrăcăminte să nu fie blocat între ușă și garnitura de cauciuc.

Închideți ușa mașinii de spălat (figura 3).

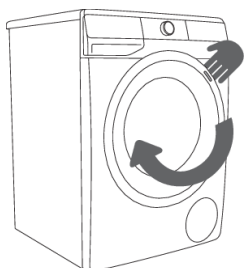

**1**

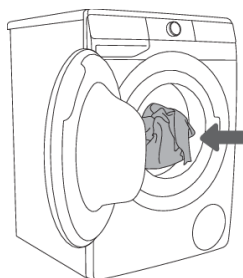

**2**

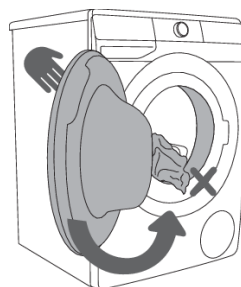

**3**

Nu supraîncărcați cuva! Consultați TABELUL PROGRAMELOR și respectați încărcătura nominală menționată pe plăcuța indicatoare a caracteristicilor tehnice.

Dacă este prea plină cuva mașinii de spălat, rufele nu se vor spăla complet.

## Pasul 3: Alegerea programului de spălare

Alegeți **programul** rotind butonul de selectare a programului (1) la stânga sau la dreapta (în funcție de tipul de rufe și de cât sunt de murdare). Vezi TABEL PROGRAME.

Lumina indicatoare din dreptul programului selectat se va aprinde.

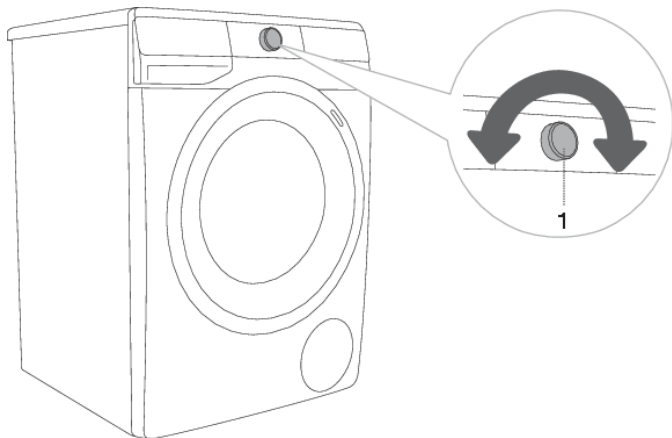

### **INFORMAȚIE!**

În timpul funcționării, butonul de selectare a programului (1) nu se va roti automat.



### **INFORMAȚIE!**







Programele de spălare sunt programe ample care includ toate etapele spălării, inclusiv balsamul și stoarcerea (aceasta nu se aplică și Programelor parțiale).









### **INFORMAȚIE!**



Programele parțiale sunt programe independente. Utilizați-le atunci când considerați că nu este necesar întregul program de spălare.

## Tabel programe

Program	Încălzire max.	Max. ③	Descriere program
 <b>Cotton white</b> (Bumbac albe) 40°C–90°C	*MAX	MAX <sup>1)</sup>	Program pentru spălarea rufelor de bumbac albe, a prosoapelor, a așternuturilor de pat, a tricourilor... Temperatura poate fi setată separat; prin urmare, respectați instrucțiunile indicate pe haine. Viteza de rotație poate fi setată în funcție de preferințele dvs. Durata programului și cantitatea de apă se vor regla în funcție de cantitatea de rufe. Pentru a reduce șifonarea apăsați pe butonul (8) <b>EXTRAS</b> (FUNCȚII SUPPLEMENTARE) înainte de a porni programul de spălare, și selectați funcția <b>STEAM</b> (ABUR) și/sau <b>ANTI CREASE</b> (ANTI-ȘIFONARE).
 <b>Colour</b> (Colorate) cold–60°C	*MAX	MAX <sup>1)</sup>	Program pentru rufe colorate din bumbac. Temperatura poate fi setată separat; prin urmare, respectați instrucțiunile indicate pe haine. Viteza de rotație poate fi setată în funcție de preferințele dvs. Durata programului și cantitatea de apă se vor regla în funcție de cantitatea de rufe.
 <b>Mix Synthetics</b> (Rufe mixte/Sintetice) cold–60°C	3,5 kg	1200 <sup>2)</sup>	Program de spălare pentru haine delicate confecționate din fibre sintetice și mixte sau din viscoză, și pentru îngrijirea standard a bumbacului. Respectați instrucțiunile indicate pe haine.
 <b>Wool&amp;Hand</b> (Lână&Spălare manuală) cold–40°C	2 kg	800	Program delicat de spălare pentru hainele din lână, din mătase și a hainelor care necesită spălare manuală. Temperatura maximă este de 40°C. Acest program are un ciclu de stoarcere scurt. Viteza maximă de rotație disponibilă este de 800 rpm.
 <b>Eco 40-60</b>	*MAX	MAX <sup>1)</sup>	Ciclu de spălare care poate curăța rufe din bumbac normal murdare declarate lavabile la 40°C sau 60°C.
 <b>Power 59 32'</b> 40°C	4 kg	MAX <sup>1)</sup>	Program pentru cantități mai reduse de rufe puțin murdare. Programul de spălare include învârtire intensivă și centrifugare la turație maximă. Programul durează 59 minute. La folosirea funcției <b>FAST</b> (RAPID), programul durează 32 minute.
 <b>Speed 20'</b> (Spălare rapidă 20') 30°C	2,5 kg	1000 <sup>2)</sup>	Program de spălare rapid pentru rufe ce necesită doar o împrăștiere.

Program		Încălzire max.	Max. ③)	Descriere program
	<b>Drum clean</b> (Program de autocurățare)	0 kg		Acest program este utilizat pentru curățarea tamburului și pentru eliminarea reziduurilor de detergent și a bacteriilor. Pentru a selecta programul, rotiți butonul de selectare program la stânga sau la dreapta la poziția Drum clean (Cuvă sterilă/Program de autocurățare). Alte funcții suplimentare nu pot fi selectate. Tamburul trebuie să fie gol. <b>Nu adăugați detergent și balsam!</b> Puteți adăuga apă distilată, oțet (aproximativ 2 dl) sau bicarbonat de sodiu (1 lingură sau 15 g). Recomandăm rularea programului cel puțin o dată pe lună.
	<b>Spin Drain</b> (Viteză de rotație   Evacuare) (Program parțial)	/	MAX <sup>1)</sup>	Utilizați acest program când doriți doar să stoarceți rufe. Dacă doriți doar să goliți apa din mașina de spălat, fără stoarcere, apăsați pe (3) <b>SPIN</b> de mai multe ori, până când niciun indicator (luminos) nu mai este aprins.
	<b>Rinse&amp;Softening</b> (Clătire&Balsam) (Program parțial)	/	MAX <sup>1)</sup>	Pentru balsam, apretarea sau impregnarea rufelor spălate. Poate fi folosit și ca program de clătire, dar fără a adăuga balsam. Acesta se încheie cu o clătire suplimentară. Puteți alege și <b>WATER+</b> (APĂ+) selectând funcția suplimentară (înainte de a porni programul de spălare apăsați pe butonul (8) <b>EXTRAS</b> (FUNȚII SUPLIMENTARE)).
	<b>Shirts</b> (Program cu abur) cold-40°C	3,5 kg	1200 <sup>2)</sup>	Programul este dedicat spălării articolelor din bumbac, microfibre și materiale sintetice, spălării gulerelor și manșetelor. Spălarea este efectuată la o temperatură scăzută, cu ciclul de centrifugare lejer. Viteza presetată de centrifugare este de 800 rotații pe minut. Pentru a trata rufe cu abur, apăsați pe butonul (8) <b>EXTRAS</b> (FUNȚII SUPLIMENTARE) și selectați funcția <b>STEAM</b> (ABUR).
	<b>Sports</b> (Echipament sportiv) cold-40°C	3,5 kg	1200 <sup>2)</sup>	Articole sportive din bumbac, microfibră și fibre sintetice, la turație scăzută și ciclul final de centrifugare scurt.
	<b>Extra hygiene</b> 40°C-90°C	*MAX	MAX <sup>1)</sup>	Acest program de spălare este utilizat pentru spălarea hainelor din bumbac care necesită o îngrijire specială, cum ar fi hainele pentru persoanele cu piele extrem de sensibilă sau alergii. Recomandăm întoarcerea pe dos a îmbrăcăminții, deoarece se va curăța pe deplin pielea sau alte reziduuri. Pentru a trata rufe cu abur, apăsați pe butonul (8) <b>EXTRAS</b> (FUNȚII SUPLIMENTARE) și selectați funcția <b>STEAM</b> (ABUR).



Program	Încărcătură max.	Max. Ⓣ <sup>3)</sup>	Descriere program
 <b>Stain expert (Pete)</b> 40°C–90°C	*MAX	MAX <sup>1)</sup>	Folosiți acest program pentru a îndepărta petele (sânge, ou, vin, cafea...) de pe rufele de bumbac.
 <b>Remote control (Control de la distanță)</b>			Folosiți programul Remote control pentru a vă controla aparatul de la distanță (prin intermediul telefonului). Puteți selecta toate programele disponibile pe aparatul dvs. (consultați capitolele »ÎNAINTE DE PRIMA UTILIZARE A AABURTULUI/Conectarea aparatului la o rețea Wi-Fi« și »PROCESUL DE SPĂLARE, PAS CU PAS (1–7)/Pasul 3: Control de la distanță al procesului de spălare utilizând aplicația«). De asemenea, în aplicație puteți selecta programe suplimentare.

\* Sarcină maximă declarată (MAX) – vezi plăcuța indicatoare a caracteristicilor tehnice

/ Orice încărcătură (0 kg – MAX kg)

1) Turație maximă (MAX) – vezi plăcuța indicatoare a caracteristicilor tehnice

2) Depinde de model

cold Spălare cu apă rece

Ⓣ<sup>3)</sup> Turație maximă

### INFORMAȚIE!

Adăugați detergent pudră sau lichid conform instrucțiunilor producătorului, având în vedere temperature de spălare, programul de spălare, gradul de murdărie al rufelor și duritatea apei.

Dacă se produce o spumare excesivă în mașina de spălat sau dacă iese spumă prin compartimentul de dozare, rufe trebuie clătite bine. Alegeți un program de spălare cu o cantitate mare de apă, și nu folosiți detergent.

### INFORMAȚIE!

Cantitatea maximă de rufe în kg (pentru programul bumbac) este indicată pe plăcuța tehnică a mașinii de spălat (vezi capitolul »DESCRIERE MAȘINĂ DE SPĂLAT/Informații tehnice«).

### INFORMAȚIE!

Încărcătura maximă sau nominală se aplică rufelor pregătite conform standardului IEC 60456.

### INFORMAȚIE!

Pentru un efect de spălare mai mare, recomandăm încărcare cuvei la o capacitate de 2/3 atunci când utilizați programele pentru bumbac.

### INFORMAȚIE!

Temperatura scăzută a apei, voltajul scăzut al rețelei și încărcături mici de spălat pot afecta timpul de spălare; timpul afișat rămas este reglat în consecință în timpul procesului de spălare.

## Optimizarea timpului pe parcursul programului

În stadiul incipient al programului de spălare, mașina de spălat utilizează o tehnologie avansată pentru a detecta cantitatea de rufe. După detectarea încărcăturii, mașina de spălat reglează durata programului.

### Program de spălare cu abur

Adăugarea aburului în timpul ultimei etape de spălare netezește rufele, le dezinfectează ușor și elimină anumiți alergeni. După utilizarea acestui program, rufele vor fi mai netede, moi și înprospătate și vor necesita mai puțină călcare.

De asemenea, utilizarea aburului (apăsăți butonul 8) permite și neadăugarea sau reducerea cantității de balsam.

Pentru un efect mai bun al aburului asupra rufelor, recomandăm încărcarea la jumătate.

### Funcția AirDry

(în funcție de model)

**AIRDY** este o funcție destinată uscării interiorului mașinii de spălat rufe și a dozatorului, în absența rufelor în interiorul aparatului. Scopul uscării este de a reduce și preveni condițiile dezvoltării mucegaiului și microbilor, care pot cauza mirosul neplăcut al rufelor spălate.

Recomandăm activarea acestei funcții o dată pe săptămână.

# Control de la distanță al procesului de spălare utilizând aplicația

## **INFORMAȚIE!**

Consultați capitolul PROCESUL DE SPĂLARE, PAS CU PAS (1–7) și respectați pașii 1 și 2.

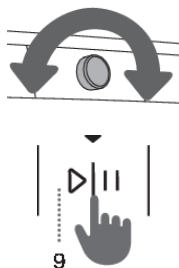

Pe aparat:

1. Închideți ușa mașinii de spălat și compartimentul pentru detergent.
2. Rotiți butonul selectorului de program la poziția **ConnectLife/REMOTE CONTROL** (control de la distanță).
3. Apăsați pe poziția (9) START/PAUZĂ . Ușa aparatului se va bloca și indicatorul de control de la distanță **REMOTE START**  (PORNIRE DE LA DISTANȚĂ).

Comanda de la distanță este disponibilă pentru următoarele 24 de ore, chiar și atunci când aparatul intră în modul standby (de așteptare). În acest timp, ușa este blocată, deci nu poate fi deschisă. Comanda de la distanță poate fi anulată apăsând (9) START/PAUZĂ ▷||.

Continuați operarea aparatului în aplicația **ConnectLife** unde puteți alege dintre mai multe opțiuni (selecție, lansare, monitorizare și oprire a programului, printre alte setări suplimentare)

## **INFORMAȚIE!**

Procesul de spălare poate fi controlat/monitorizat din aplicație.

## **INFORMAȚIE!**

Funcționarea mașinii de spălat poate fi întreruptă sau oprită selectând STOP/ADD CLOTHES/PAUSE ...

Unele opțiuni sau funcții pot fi finalizate complet de la distanță, în timp ce altele, cum ar fi adăugarea de rufe în timpul ciclului de spălare (ADD CLOTHES), vor necesita prezența dvs. fizică.

## **INFORMAȚIE!**

De asemenea, puteți controla aparatul de pe telefon dacă nu sunteți conectat la aceeași Wi-Fi rețea cu a aparatului (telefonul are nevoie numai de o conexiune activă la internet). Aceasta înseamnă că puteți controla aparatul și atunci când sunteți departe de casă.

## **INFORMAȚIE!**

Puteți folosi aparatul cu mai multe dispozitive. De asemenea, puteți comanda și monitoriza funcționarea aparatului cu orice telefon conectat la aparat, indiferent de utilizatorul care a inițiat ciclul de spălare. Aparatul poate fi conectat la/comandat simultan cu mai multe conturi de utilizator **ConnectLife** .



### **INFORMAȚIE!**

După ce ați pornit aparatul de pe telefon, o persoană aflată lângă aparat poate prelua și opri sau controla manual aparatul; aplicația vă va notifica în acest caz. În acest caz, controlul aparatului de la distanță de pe telefon nu mai este posibil. Dacă doriți să controlați din nou aparatul de pe telefon, trebuie să repetați toți pașii necesari.

## Pasul 4: Alegerea setărilor

Cele mai multe programe prezintă setări standard, dar aceste setări pot fi modificate.

Reglați setările apăsând pe butonul funcției respective (înainte de a apăsa pe butonul (9) START/PAUZĂ ) ▶||. Funcțiile care nu pot fi schimbate cu ajutorul programului de spălare selectat sunt luminate parțial.

Anumite setări nu pot fi selectate cu anumite programe. Aceste setări nu vor fi aprinse, iar butonul va lumina intermitent la apăsare (vezi TABELUL CU FUNCȚII).

Descrierea indicatorilor de funcție pentru programul selectat de spălare:

- **luminat** (Setare standard/implicită);
- **estompat** (Funcții care pot fi ajustate) și
- **neluminat** (Funcții care nu pot fi selectate).

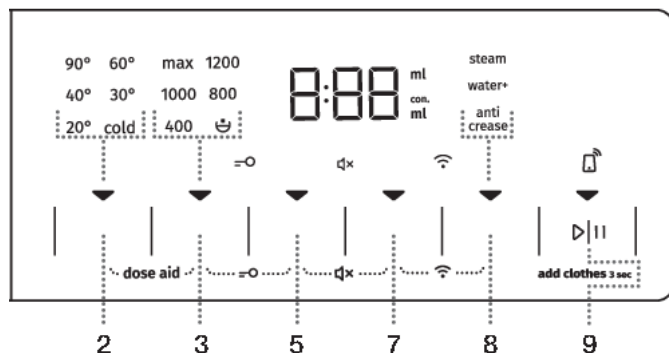

### TEMP. (TEMPERATURA DE SPĂLARE)

Schimbarea temperaturii pentru programul selectat.

Fiecare program are o temperatură presetată care poate fi modificată prin apăsarea poziției (2) **TEMP.** (TEMPERATURA DE SPĂLARE).

Indicatorul (lumina) de sub temperatura selectată este aprins.





### SPIN (VITEZA DE ROTAȚIE/OPRIRE POMPĂ/EVACUARE)

Pentru a regla viteza de rotație. Fiecare program (cu excepția Drum clean (Cuvă sterilă/Program de autocurățare)) are o viteză prestabilită, care poate fi ajustată prin apăsare pe poziția (3) **SPIN** (VITEZĂ DE ROTAȚIE/EVACUARE/OPRIRE POMPĂ).

Dacă selectați funcția Evacuare fără stoarcere, niciun indicator (luminos) nu va fi aprins pe unitatea de afișare. În consecință, timpul de spălare va fi mai scurt.

Dacă selectați »Oprire pompă«, simbolul va apărea pe unitatea de afișare ☹.

Selectați funcția »Oprire pompă«  atunci când doriți ca rufe să rămână ude după ultimul ciclu de clătire pentru a preveni șifonarea atunci când nu aveți posibilitatea de a le scoate din mașina de spălat imediat după terminarea programului de spălare. Puteți seta viteza de rotație dorită. Pentru a continua programul, apăsați butonul (9) **START/PAUZĂ**  care este aprins. Apa va fi evacuată (pompată) iar ciclul final de rotire va rula.



5

### **FAST (RAPIDĂ)**

Atunci când se activează funcția **FAST (RAPID)**, programul de spălare va fi efectuat cu o durată de spălare mai scurtă. Există două opțiuni disponibile (în funcție de programul de spălare selectat).

Dacă alegeți funcția **FAST (RAPID)** indicatorul (luminos)  al funcției va trece de la un simbol parțial aprins la un simbol complet aprins, iar timpul total al programului de pe unitatea de afișare va fi reglat corespunzător.

Pentru a scurta și mai mult programul de spălare, apăsați din nou pe butonul **FAST (RAPID)**.

Dacă apăsați din nou pe buton, setarea este resetată la valoarea implicită.

Prima apăsare – **FAST (RAPID)**

Recomandăm jumătate din greutate pentru programul Bumbac.



7

### **DELAY END (AMÂNAREA FINALIZĂRII SPĂLĂRII)**

Apăsați pe poziția (7) **DELAY END (AMÂNAREA FINALIZĂRII SPĂLĂRII)** pentru întârzierea orei de finalizare a programului cu până la 24 de ore.

Procedura de setare:

- Selectați programul și funcțiile suplimentare dorite.
- Selectați programul dorit și funcțiile suplimentare. Apăsați pe poziția (7) **DELAY END (AMÂNAREA FINALIZĂRII SPĂLĂRII)** pentru activarea funcției.
- În mod repetat, apăsați această poziție pentru a regla ora dorită de finalizare a programului (cu intervale de 30 de minute până la 6 ore, apoi cu intervale de 1 oră, până la 24 de ore).
- Pentru activarea funcției, apăsați butonul (9) **START/PAUZĂ** .

Începe numărătoarea inversă setată a mașinii de spălat. Atunci când numărătoarea inversă ajunge la durata programului (ex. 2:30), programul de spălare va porni automat.

Pentru a anula sau a modifica sfârșitul întârziat al programului de spălare, rotiți selectorul de programe (1) în poziția **OFF**  timp de cel puțin două secunde.

Pentru anularea rapidă a temporizării, apăsați pe poziția (7) **DELAY END (AMÂNAREA FINALIZĂRII SPĂLĂRII)** și mențineți timp de 3 secunde. Programul de spălare se va relua.

Exemplu de setări funcție:

Este ora 21:00 și doriți ca programul de spălare să se încheie la ora 06:00, în următoarea dimineață. În acest caz, setați durata de **DELAY END** (AMÂNAREA FINALIZĂRII SPĂLĂRII) la 9 ore.



**INFORMAȚIE!**

Unele setări nu pot fi selectate pentru anumite programe. Asemenea funcții nu vor fi aprinse pe unitatea de afișaj și când butonul corespunzător este apăsat, un semnal acustic va fi emis și lumina de pe buton va lumina intermitent (vezi TABELUL CU FUNCȚII).



**INFORMAȚIE!**

Activați/dezactivați funcțiile prin apăsarea funcției dorite (înainte de a apăsa butonul (9) **START/PAUZĂ** ▶||). Se va aprinde un indicator de lângă funcțiile selectate.



**INFORMAȚIE!**

Dacă ați setat funcția **DELAY END** (AMÂNAREA FINALIZĂRII SPĂLĂRII) și folosiți detergent lichid, nu recomandăm setarea unui program fără prespălare.

## Setări folosind combinația a două butoane apășate simultan

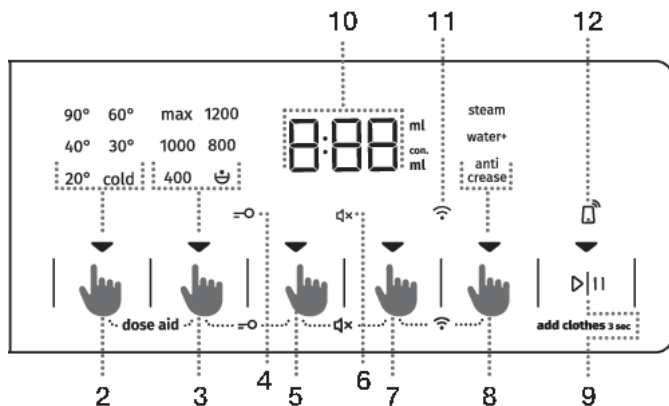

### DOSE AID

Cu funcția **DOSE AID**, mașina de spălat va recomanda cantitatea optimă de detergent pudră sau lichid conform setărilor selectate.

Cantitatea recomandată de detergent pudră sau lichid depinde de:

- **Duritatea apei** (sunt disponibile următoarele setări: moale, mediu, dură. Setarea implicită este nivelul mediu, dar utilizatorul o poate regla. Vezi capitolul »ÎNTRERUPERI ȘI MODIFICĂRI ALE PROGRAMULUI/Meniu setări personale«.). Pentru buna funcționare a funcției **DOSE AID**, vă recomandăm setarea nivelului corect de duritate a apei.
- **Programul de spălare selectat** și
- **Cantitatea de rufe (încărcătura)** – mașina de spălat măsoară încărcătura de fiecare dată când utilizați funcția **DOSE AID**.

Pentru ca funcția **DOSE AID** să ruleze corect, trebuie ca întâi să efectuați PASUL 2 (pregătirea rufelor, pornirea și încărcarea mașinii de spălat) și PASUL 3 (selectarea programului de spălare).

1. Activați funcția apășând simultan pe pozițiile (2) **TEMP.** (TEMPERATURA DE SPĂLARE) și (3) **SPIN** (VITEZA DE rotație/OPRIRE POMPĂ/EVACUARE) și țineți-le apășate timp de cel puțin 3 secunde. Cronometrul cu numărătoarea inversă este afișat pe unitatea de afișare. Indicatorul (luminos) se aprinde când funcția este activată.



2. Apăsați butonul (9) **START/PAUZĂ** ▶||. Mașina de spălat va începe să cântărească cantitatea de rufe din cuvă.

Procesul de cântărire este indicat prin semnale luminoase intermitente ce alternează pe unitatea de afișare.





3. Pe baza cantității măsurate de rufe din tambur și a altor setări, cantitatea recomandată de detergent praf sau lichid concentrat/ neconcentrat va fi afișată alternativ pe unitatea de afișare.



#### INFORMAȚIE!

Pentru a determina dacă detergentul dvs. pudră sau lichid este concentrat sau nu, verificați ambalajul detergentului.



#### INFORMAȚIE!

Pentru a reverifica cantitatea de detergent pulbere sau lichid concentrat sau neconcentrat, apăsați simultan din nou pe butoanele (2) **TEMP.** (TEMPERATURA DE SPĂLARE) și (3) **SPIN** (VITEZA DE ROTAȚIE/OPRIRE POMPĂ/EVACUARE).

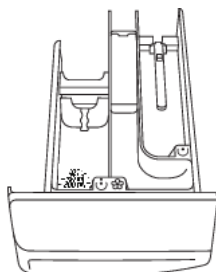

4. Adăugați cantitatea recomandată de detergent lichid sau solid în rezervorul de dozare ☺. Pentru îndrumări, respectați indicațiile privind cantitatea/nivelul de detergent din compartimentul pentru detergent (vezi capitolul »RECOMANDĂRI PENTRU SPĂLARE ȘI UTILIZARE ECONOMICĂ A MAȘINII DE SPĂLAT«).

Pentru a începe programul de spălare, apăsați butonul (9) **START/PAUZĂ** ▶▶▶.

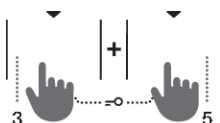

#### BLOCARE DE SIGURANȚĂ PENTRU COPII

O măsură de siguranță. Pentru a activa blocarea de siguranță pentru copii, apăsați în mod simultan pozițiile (3) **SPIN** (VITEZA DE ROTAȚIE/OPRIRE POMPĂ/EVACUARE) și (5) **FAST** (RAPID) și țineți apăsat timp de cel puțin 3 secunde. Se va afișa timpul rămas pe ecran. Selecția va fi confirmată de un semnal acustic și de un semnal luminos (simbolul ☺ (4) se va aprinde). Urmați aceeași procedură pentru a dezactiva blocarea de siguranță pentru copii. Cât timp blocarea de siguranță pentru copii este activă, programul, setările, sau funcțiile suplimentare nu pot fi modificate.

Blocarea de siguranță pentru copii rămâne activă chiar și după ce mașina de spălat este oprită. Din motive de siguranță, funcția de blocare pentru copii nu împiedică oprirea mașinii de spălat prin rotirea selectorului de programe la poziția **OFF** ☺. Dacă rotiți selectorul de programe la poziția **OFF** ☺, în timp de funcția de blocare pentru copii este activată, programul de spălare este întrerupt. Pentru a relua programul, rotiți selectorul de programe în mod corespunzător și apăsați pe butonul (9) **START/PAUZĂ** ▶▶▶. Pentru a selecta un nou program, trebuie mai întâi să dezactivați blocarea de siguranță pentru copii.

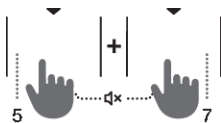

## OPRIRE SUNET

Pentru oprirea oricărui sunet, apăsați pozițiile (5) **FAST** (RAPID) și (7) **DELAY END** (TEMPORIZARE OPRIRE), apoi mențineți apăsat timp de cel puțin 3 secunde.

Selecția se va confirma printr-un semnal acustic și printr-un indicator luminos (simbolul  (6) se va aprinde).

Pentru reactivarea sunetelor, apăsați simultan pozițiile (5) și (7), apoi mențineți apăsat timp de cel puțin 3 secunde.

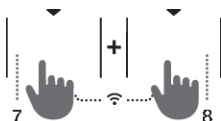

## Wi-Fi MENU

Meniul Wi-Fi este folosit pentru conectarea aparatului și pentru control de la distanță.





Rotiți butonul selector de programe (1) în orice poziție cu excepția poziției **OFF (OPRIT)** .

Timp de 3 secunde, apăsați simultan pozițiile (7) **DELAY END** (AMÂNAREA FINALIZĂRII SPĂLĂRII) și (8) **EXTRAS** (FUNCȚII SUPLIMENTARE). Ați intrat în meniul de configurare pentru Wi-Fi.

Puteți face un pas înapoi apăsând simultan pe pozițiile (7) și (8) și ținându-le apăsat timp de 3 secunde.

Prin apăsarea (8) **EXTRAS** (FUNCȚII SUPLIMENTARE) puteți selecta funcțiile disponibile. Prin apăsarea (9) **START/PAUZĂ** , confirmați selecția efectuată.

### Setări disponibile:

- **OFF/On**  – oprirea sau pornirea conectivității aparatului.
- **Con**  – aparatul este pregătit pentru a fi conectat la o rețea Wi-Fi timp de 5 minute.
- **PAr**  – aparatul poate fi conectat la aplicația **ConnectLife** timp de 3 minute. Funcția va fi activă numai dacă ați conectat deja aparatul la rețeaua dvs. Wi-Fi.
- **UnP**  – Ștergerea (anularea asocierii) tuturor utilizatorilor.

## INFORMAȚIE!

Atunci când se oprește mașina de spălat, toate funcțiile extra revin la setările din fabrică sau la setările personalizate, cu excepția setării semnal acustic.

## Pasul 5: Selectarea funcțiilor suplimentare

### INFORMAȚIE!

Activați/dezactivați funcțiile apăsând funcția dorită (înainte de a apăsa butonul (9) START/PAUZĂ ).

Unele setări nu pot fi selectate pentru anumite programe. Asemenea funcții nu vor fi aprinse pe unitatea de afișaj și când butonul corespunzător este apăsător, un semnal acustic va fi emis și lumina de pe buton va lumina intermitent (vezi TABELUL CU FUNCȚII). Funcțiile (indicatoarele luminoase aflate sub ele) disponibile vor fi slab iluminate (parțial).

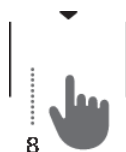

8

### EXTRAS (FUNCȚII SUPLIMENTARE)

Apăsați pe butonul (8) **EXTRAS** (FUNCȚII SUPLIMENTARE) o dată sau de mai multe ori pentru a alege între cele opt funcții diferite (în funcție de programul de spălare selectat):

- Prima apăsare: **ANTI CREASE** (ANTI-ȘIFONARE);
- A doua apăsare: **WATER+** (APĂ+);
- A treia apăsare: **STEAM** (ABUR);
- A patra până la a opta apăsare: combinații diferite ale acestor trei funcții.

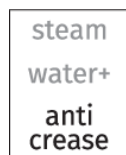



### ANTI CREASE (ANTI-ȘIFONARE)

Pentru a evita șifonarea, selectați funcția **ANTI CREASE** (ANTI-ȘIFONARE). La încheierea programului de spălare, mașina va continua să rotească ușor tamburul.

Această funcție este recomandată pentru rufele delicate.

Veți vedea  pe ecran (10).

O funcție poate fi dezactivată în orice moment prin apăsarea butonului (9) **START/PAUZĂ**  sau prin rotirea selectorului de programe în poziția **OFF** .

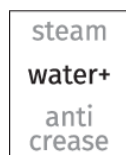

### WATER+ (APĂ+)



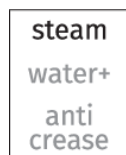













Utilizați această funcție pentru spălare cu cantitate mai mare de apă pentru anumite programe.



### STEAM (ABUR)

Adăugarea unui ciclu de abur de 20 de minute la încheierea programului va înmuia și dezinfecta hainele dvs. și va reduce sau elimina călcatul sau necesarul de balsam/produs de înmuiere a țesăturii pentru rufe dvs.

## Tabel funcții suplimentare

Programe		FAST	SUPER FAST	DELAY END	DOSE AID	PREWASH *	ANTI CREASE	WATER+	STEAM	SPIN	RINSE&HOLD
	<b>Cotton white</b>  (Bumbac albe) 40°C–90°C	•	•	•	•	•	•	•	•	•	•
	<b>Colour</b> (Colorate) cold–60°C	•	•	•	•	•	•	•		•	•
	<b>Mix Synthetics</b> (Rufe mixte/Sintetice) cold–60°C	•	•	•	•	•	•	•		•	•
	<b>Wool&amp;Hand</b> (Lână&Spălare manuală) cold–40°C	•	•	•	•		•			•	•
	<b>Eco 40-60</b>			•	•					•	•
	<b>Power 59 32'</b> 40°C	•		•	•	•	•	•		•	•
	<b>Speed 20'</b> (Spălare rapidă 20') 30°C			•	•		•			•	•
	<b>Drum clean</b>  (Program de autocurățare)			•					•		
	<b>Spin Drain</b> (Viteză de rotație   Evacuare) (Program parțial)			•						•	
	<b>Rinse&amp;Softening</b> (Clătire&Balsam) (Program parțial)			•			•	•		•	•
	<b>Shirts</b>  (Program cu abur) cold–40°C	•	•	•	•	•	•	•	•	•	•
	<b>Sports</b> (Echipament sportiv) cold–40°C	•	•	•	•	•	•	•		•	•
	<b>Extra hygiene</b>  40°C–90°C	•	•	•	•	•	•	•	•	•	•

Programe		FAST	SUPER FAST	DELAY END	DOSE AID	PREWASH*	ANTI CREASE	WATER+	STEAM	SPIN	RINSE&HOLD
	<b>Stain expert (Pete)</b> 40°C–90°C	•	•	•	•	•	•	•	•	•	•

- Se pot folosi funcții suplimentare

\* Funcția **PREWASH** (PRESPĂLARE) poate fi activată numai folosind aplicația **ConnectLife**  de pe telefon. (Consultați capitolul »PROCESUL DE SPĂLARE, PAS CU PAS (1–7)/Pasul 3: Control de la distanță al procesului de spălare utilizând aplicația«.)

## Pasul 6: Începerea programului de spălare

Apăsați butonul (9) **START/PAUZĂ** ▷||.

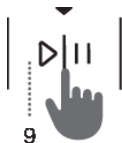

Se vor afișa pe ecran **TIMPUL RĂMAS PÂNĂ LA SFÂRȘITUL PROGRAMULUI** sau durata de **DELAY END** (AMÂNAREA FINALIZĂRII SPĂLĂRII) (dacă a fost setată).

Vor fi aprinse simbolurile funcțiilor selectate.

După de ați apăsat pe butonul (9) **START/PAUZĂ** ▷|| , viteza de stoarcere (cu excepția Drum clean (Cuvă sterilă/Program de autocurățare) și **SPIN** (VITEZA DE STOARCERE/OPRIRE POMPĂ/GOLIRE), funcțiile Blocare pentru copii și Sunet oprit pot fi reglate/modificate, în timp ce alte setări nu pot fi modificate.



### INFORMAȚIE!

În cazul în care se aprinde intermitent pe ecran, de trei ori, **TIMPUL RĂMAS PÂNĂ LA ÎNCHIEIEREA PROGRAMULUI** și se aude un semnal sonor, acesta va indica că ușa mașinii de spălat este deschisă sau nu s-a închis etanș. Închideți ușa mașinii de spălat și apăsați din nou butonul (9) **START/PAUZĂ** ▷|| pentru a relua programul de spălare.

## Pasul 7: Finalizarea programului de spălare

Mașina de spălat va indica încheierea programului de spălare printr-un semnal acustic, iar **End** va apărea pe unitatea de afișare până când mașina de spălat va trece în modul low standby sau se va opri. După 5 minute, semnul **End** nu va mai fi afișat.



1. Deschideți ușa mașinii de spălat.
2. Scoateți rufele din cuvă.
3. Ștergeți garnitura de cauciuc a ușii și ușa de sticlă.
4. Închideți ușa!
5. Opriți robinetul de alimentare cu apă.
6. Opriți mașina de spălat (rotiți selectorul de programe (1) la poziția **OFF** ⏻).
7. Scoateți cablul de alimentare din priză.

# ÎNTRERUPERI ȘI MODIFICĂRI ALE PROGRAMULUI

## Înterupere manuală

Pentru a opri și anula un program de spălare, rotiți selectorul de programe (1) la poziția **OFF** ☰. Semnalele luminoase vor lumina intermitent pe afișaj. În același timp, mașina de spălat pompează apa din cuva mașinii de spălat. Când apa a fost pompată, ușa mașinii de spălat se va debloca. Dacă apa din mașina de spălat este fierbinte, mașina de spălat o va răci automat și o va pompa/evacua.

## Setări personale

Se pot modifica și setările standard sau implicite ale fiecărui program de spălare. Atunci când selectați programul de spălat și funcțiile suplimentare, poate fi stocată această combinație, apăsând pe butonul (9) **START/PAUZĂ** ▶|| și menținând apăsat timp de 5 secunde (se va afișa cronometrul pe ecran). Semnul »**SAVED**« (»salvat«) va apărea pe afișaj.

Programul va rămâne salvat până când va fi schimbat utilizând aceeași procedură.

De asemenea, setările personale pot fi resetate la setările din fabrică în meniul utilizatorului.

## AdaptTech

Atunci când se utilizează o setare a programului de spălare de trei ori la rând, această setare este stocată ca implicită și va fi recomandată întotdeauna când selectați programul de spălare respectiv – această funcție este denumită **ADAPTTECH**. Dacă stocați manual setările unui program de spălare, funcția **ADAPTTECH** din acest program este dezactivată.

## Meniu setări personale

Pentru a porni mașina de spălat, rotiți selectorul de programe (1) în orice poziție. Simultan apăsați pozițiile (2) **TEMP.** (TEMPERATURA DE SPĂLARE) și (5) **FAST** (RAPID) pentru a deschide Meniul Setări Personale. Indicatoarele luminoase din rândul superior al unității de afișare se vor aprinde, iar numărul 1 va apărea pentru a indica funcția de setare. Numărul 1 va apărea pe afișajul LED, care indică și setările funcției. Numărul 1 indică setările sunetului, 2 indică Setarea dunității apei (DOSE AID), și numărul 3 indică resetarea configurărilor Programului personal la setările implicite din fabrică. Dacă setările dorite nu sunt delectate în 20 de secunde, programul va reveni automat la meniul principal.

Apăsați poziția (3) **SPIN** (VITEZA DE ROTĂȚIE/OPRIRE POMPĂ/EVACUARE) pentru a confirma funcțiile dorite și setările acestora; apăsați poziția (2) **TEMP.** (TEMPERATURA DE SPĂLARE) pentru a vă întoarce un pas.

Volumul semnalului acustic se poate seta până la patru niveluri (0 înseamnă că sunetul este oprit; 1 înseamnă că butonul de sunet este activ; 2 înseamnă volum mic și 3 înseamnă volum ridicat). Alegeți nivelul volumului rotind butonul de selectare a programului (1) la stânga sau la dreapta. Cea mai mică setare reprezintă oprirea semnalului acustic.

## Butonul pauză

Programul de spălare poate fi oprit întotdeauna prin apăsarea butonului (9) **START/PAUZĂ** ▶||. Programul de spălare este **înterupt temporar** atunci când timpul rămas până la terminarea programului luminează intermitent pe unitatea de afișare. Dacă nu există apă în cuvă și dacă temperatura apei nu este prea ridicată, după o anumită perioadă de timp ușa se va debloca și va putea fi deschisă. Pentru a relua programul de spălare, mai întâi închideți ușa și apoi apăsați butonul **START/PAUZĂ** ▶||.

## Adăugarea/scoaterea rufelor în timpul funcționării mașinii de spălat

După o anumită perioadă de timp, ușa mașinii de spălat poate fi deschisă dacă nivelul apei și temperatura se află sub un prag predefinit.

Dacă sunt îndeplinite condițiile de mai jos, atunci blocajul electronic al ușii este eliberat și ușa mașinii de spălat poate fi deschisă; **RdD** va apărea pe unitatea de afișare:

- temperatura apei din cuvă trebuie să fie potrivită,
- nivelul apei din cuvă trebuie să fie sub o anumită valoare.

Pentru a adăuga sau a scoate ruge din mașina de spălat în timpul funcționării programului, procedați după cum urmează:

1. Apăsăți pe butonul (9) **START/PAUZĂ** **▷||** și țineți-l apăsat timp de 3 secunde.
2. Dacă se îndeplinesc toate condițiile pentru deblocarea închizătorii electronice a ușii, atunci puteți deschide ușa mașinii de spălat și adăuga sau scoate rufe din cuvă.
3. Închideți ușa mașinii de spălat!
4. Apăsăți butonul (9) **START/PAUZĂ** **▷||**.

Se va relua programul de spălare.

### **INFORMAȚIE!**

Dacă adăugați o cantitate considerabilă de rufe în timpul spălării, rufele ar putea să nu fie curățate într-un mod eficient, deoarece inițial mașina de spălat a detectat o greutate mai mică a încărcăturii de rufe și a adăugat o cantitate mai mică de apă.

Cantitatea insuficientă de apă corespunzătoare cantității de rufe ar putea de asemenea să provoace deteriorarea rufelor (frecarea rufelor uscate), iar timpul de spălare poate fi mai lung.

### **INFORMAȚIE!**

Timpul de spălare se va relua din punctul în care a fost întrerupt programul de spălare.

## Erori

În caz de eroare sau pană de curent, programul poate fi întrerupt.

Veți auzi un semnal sonor de avertizare în acest sens (consultați TABEL DE PANARE ȘI ERORI), iar eroarea se va afișa pe ecran (E:XX).

## Cădere de tensiune

În caz de cădere de tensiune, se întrerupe programul de spălare. La revenirea curentului, programul de spălare va fi reluat din punctul în care a fost întrerupt. La încheierea ciclului de spălare, se va afișa alternativ **End** / **PF** pe ecran. Astfel, utilizatorul va fi informat de pana de curent și cu privire la efectul acesteia pentru programul de spălare.

Timpul de spălare se va relua din punctul în care a fost întrerupt programul de spălare.

## Deschiderea ușii (pauză/anulare/modificare program)

Ușa mașinii de spălat se poate deschide, dacă nivelul de apă din mașină este suficient de scăzut și dacă temperatura apei nu este mult prea ridicată.



 **INFORMAȚIE!**

În cazul în care mașina de spălat nu este conectată la sursa de energie sau în caz de pană de curent în timpul executării programului, ușa mașinii de spălat nu se poate deschide.

## **Afișarea numărului de cicluri de spălare finalizate**

(în funcție de model)

Dacă deconectați aparatul de la sursa de alimentare, așteptați 10 secunde și apoi reconectați cablul de alimentare, informațiile privind numărul de cicluri de spălare finalizate este afișat pe afișaj timp de 3 secunde. După 3 secunde, aparatul va trece în modul standby (așteptare).

# CURĂȚARE ȘI ÎNTREȚINERE



**ȘOC ELECTRIC!**

Înainte de curățare, scoateți mașina de spălat din priză.

## Curățarea sertarului pentru detergenți



**INFORMAȚIE!**

Tăvița de dozare ar trebui curățată cel puțin de două ori pe lună.

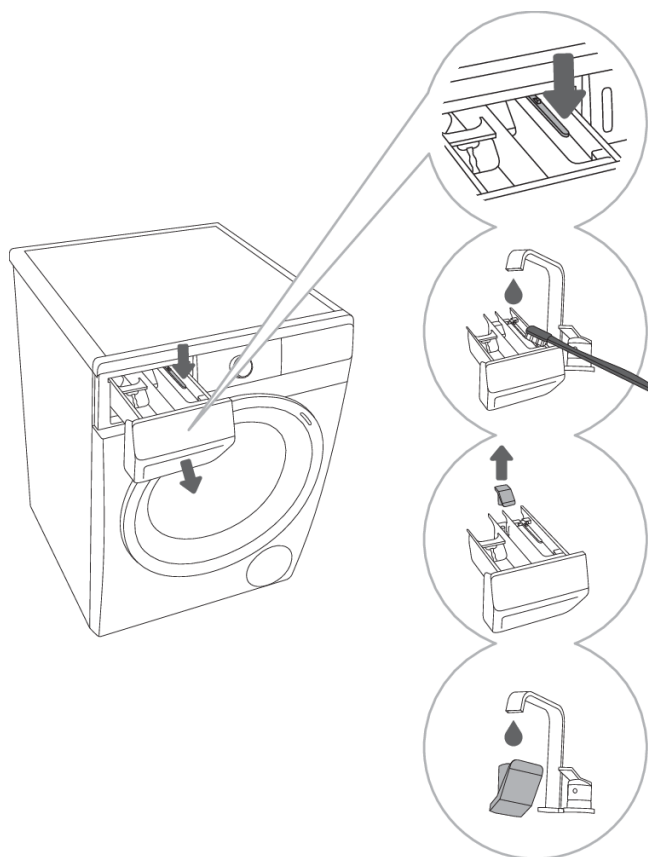

**1** Pentru a scoate sertarul pentru detergenți din carcasă, apăsați capatul mic.

**2** Curățați sertarul pentru detergenți sub jet de apă utilizând o perie, și uscați-l. De asemenea, îndepărtați orice reziduu de detergent de pe fundul carcasei.

**3** Dacă este necesar, scoateți și curățați dopul.

**4** Curățați dopul sub jet de apă și puneți-l la loc.



**INFORMAȚIE!**

Nu spălați sertarul pentru detergenți într-o mașină de spălat vase.

## Curățarea furtunului de alimentare cu apă, a carcasei sertarului pentru detergenți și a garniturii din cauciuc a ușii

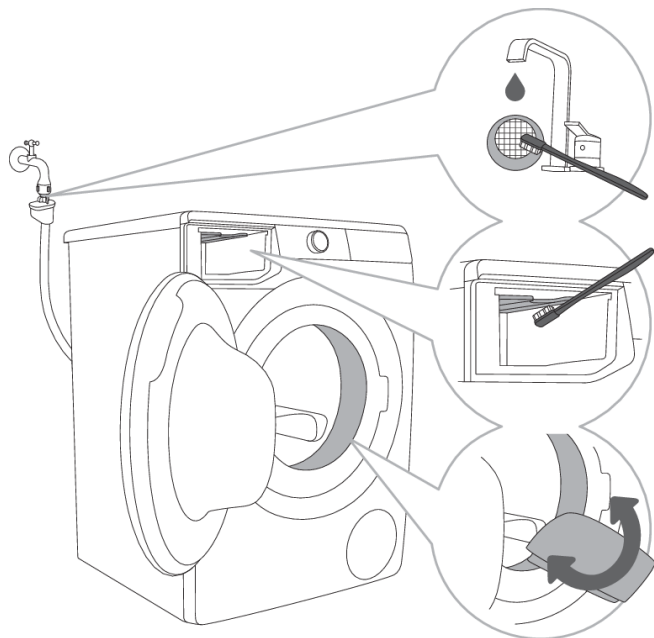

**1** Curățați periodic plasa filtru sub jet de apă.

**2** Utilizați o perie pentru a curăța întreaga secțiune de clătire a mașinii de spălat, în special duzele din partea superioară a camerei de clătire.

**3** După fiecare spălare, ștergeți garnitura din cauciuc a ușii pentru a-i prelungi durata de utilizare.

## Curățarea filtrului pompei

### INFORMAȚIE!

În timpul curățării, o parte din apă poate deversa. De aceea este recomandat să așezați o cârpă absorbantă pe podea.

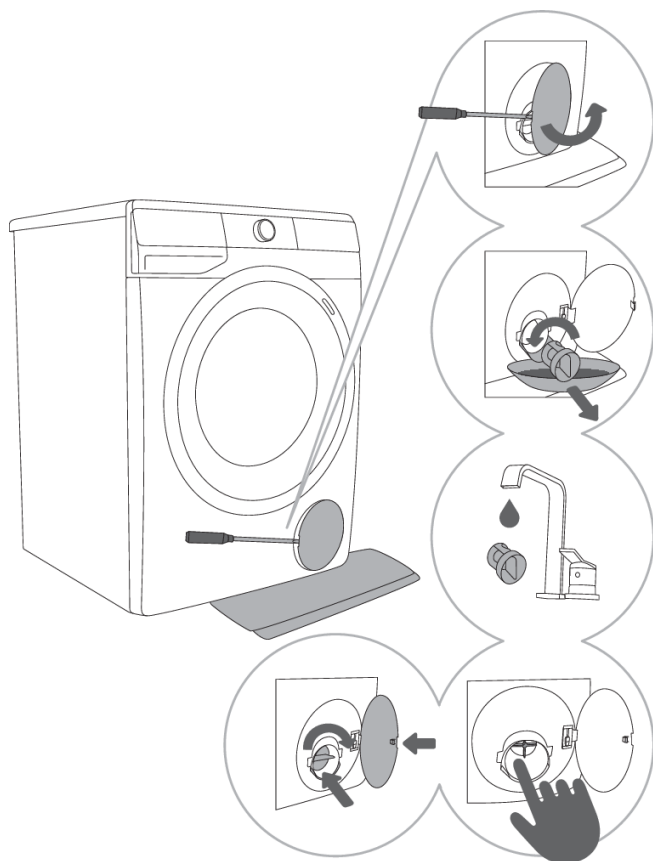

**1** Deschideți capacul filtrului pompei folosind o unealtă adecvată (șurubelniță plată sau o unealtă similară).

**2** Trageți pâlnia de evacuare a apei înainte de a curăța filtrul pompei. Rotiți ușor filtrul pompei în sens invers acelor de ceasornic. Trageți și scoateți filtrul pompei pentru a permite apei să se scurgă ușor.

**3** Curățați bine filtrul pompei sub apă curentă.

**4,5** Îndepărtați toate obiectele și impuritățile din carcasa filtrului și elicea pompei. Reașezați filtrul pompei așa cum este prezentat în figură și închideți-l rotindu-l în sensul acelor de ceasornic. Pentru o bună etanșare, suprafața garniturii filtrului trebuie să fie curată.

### INFORMAȚIE!

Filtrul pompei trebuie curățat ocazional, în special după spălarea rufelor din fleece, din lână sau foarte vechi.

## Curățarea exteriorului mașinii de spălat



### ȘOC ELECTRIC!

Deconectați întotdeauna mașina de spălat de la rețeaua electrică înainte de curățare.

Curățați exteriorul mașinii de uscat și unitatea de afișaj, utilizând o cârpă moale, umedă din bumbac și apă.



### ATENȚIE!

Nu utilizați solvenți sau agenți de curățare care ar putea deteriora mașina de spălat (vă rugăm să respectați recomandările și avertismentele oferite de către producătorii agenților de curățare



### INFORMAȚIE!

Nu curățați mașina de spălat folosind un jet de apă!

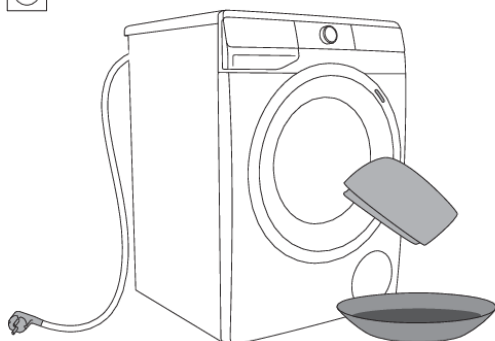

# DEPANARE

## Ce trebuie făcut ...?





Mașina de spălat va controla automat funcționarea anumitor funcții în timpul ciclului de spălare. Dacă se identifică orice neregulă, aceasta va fi indicată prin raportare (E:XX) pe afișaj. Mașina de spălat va raporta eroarea până când va fi oprită. Perturbările din mediu (de ex. rețeaua electrică) pot rezulta în raportarea mai multor erori (vezi TABEL DEPANARE).







În aceste cazuri:







- Opriți mașina de spălat și așteptați câteva secunde.
- Porniți mașina de spălat și repetați programul de spălare.
- Cele mai multe erori în timpul funcționării pot fi soluționate de utilizator (vezi TABEL DEPANARE).
- Dacă eroarea persistă, contactați o unitate de service autorizat.
- Reparațiile pot fi efectuate doar de către persoane instruite corespunzător.

## Tabel depanare și erori

Erorile ce apar pe unitatea de afișare pot include următoarele:





Problemă/ Eroare	Indicare pe unitatea de afișare și descriere problemă	Ce trebuie făcut?
	<b>Setări incorecte</b>	Dacă eroarea persistă, contactați o unitate de service autorizat.
	<b>Eroare senzor de temperatură</b>	Apă admisă prea rece. Repetați programul de spălare. Dacă mașina de spălat raportează eroarea din nou, contactați un tehnician calificat.
	<b>Eroare blocare ușă</b>	Asigurați-vă că ușa mașinii este închisă. Dacă se aude un semnal sonor după apăsarea butonului (9) <b>START/PAUZĂ</b> ▷  , înseamnă că ușa mașinii de spălat nu este închisă. Închideți ușa mașinii de spălat. Scoateți cablul de alimentare din priză; apoi, introduceți cablul de alimentare înapoi în priză și porniți mașina de spălat. Dacă eroarea persistă, contactați un tehnician autorizat.
	<b>Eroare alimentare cu apă</b>	Verificați următoarele: <ul style="list-style-type: none"><li>• valva de admisie a apei este deschisă,</li><li>• filtrul furtunului de alimentare cu apă este curat,</li><li>• furtunul de alimentare cu apă este deformat (tăiat, înfundat etc.).</li><li>• dacă presiunea rețelei de apă este între 0.05 și 0.8 MPa (0,5–8 bar).</li></ul> Apoi, apăsați butonul (9) <b>START/PAUZĂ</b> ▷   pentru a relua programul. Dacă eroarea reapare, contactați un tehnician calificat.

Problemă/ Eroare	Indicare pe unitatea de afișare și descriere problemă	Ce trebuie făcut?
		Dacă eroarea persistă, contactați un tehnician autorizat.
	<b>Eroare încălzire apă</b>	Dacă eroarea persistă, contactați o unitate de service autorizat.
	<b>Eroare evacuare apă</b>	<p>Verificați următoarele:</p> <ul style="list-style-type: none"> <li>• filtrul pompei este curățat,</li> <li>• furtunul de evacuare este înfundat,</li> <li>• scurgerea este înfundată,</li> <li>• dacă furtunul de evacuare este așezat sub înălțimea maximă și deasupra celei minime (vezi capitolul »INSTALARE ȘI CONECTARE/Conectarea și securizarea furtunului de evacuare a apei«);</li> </ul> <p>apoi, apăsați din nou butonul (9) <b>START/PAUZĂ</b> ▶▶.</p> <p>Dacă eroarea persistă, contactați un tehnician autorizat.</p>
	<b>Cantitate excesivă de detergent</b>	O cantitate prea mare de detergent poate cauza spumă excesivă în tambur. Consultați descrierea pentru  .
	<b>Scurgere de apă detectată în zona mașinii de spălat</b>	Opriti și reporniți aparatul. Inspectați exteriorul aparatului. Dacă nu observați scurgeri, puteți continua să folosiți mașina de spălat.
	<b>Eroare senzor pentru nivelul de apă</b>	Scoateți cablul de alimentare din priză; apoi, introduceți cablul de alimentare înapoi în priză și porniți mașina de spălat. Aerisiți aparatul. Faceți acest lucru prin golirea și curățarea filtrului mașinii de spălat și prin curățarea sifonului montat pe perete. Dacă eroarea persistă, contactați un tehnician autorizat.
	<b>Surplus apă</b>	<p>Dacă în cuvă există apă ce depășește un anumit nivel și se raportează o eroare pe unitatea de afișaj, programul de spălare se va întrerupe, iar apa va fi pompată din mașina de spălat.</p> <p>Dacă eroarea persistă, contactați o unitate de service autorizat.</p> <p>Dacă în cuvă există apă ce depășește un anumit nivel și se raportează o eroare pe unitatea de afișaj, în timp ce se continuă adăugarea de apă în mașina de spălat, închideți robinetul de apă și contactați un tehnician autorizat.</p>

<b>Problemă/ Eroare</b>	<b>Indicare pe unitatea de afișare și descriere problemă</b>	<b>Ce trebuie făcut?</b>
	<b>Cantitate excesivă de detergent</b>	O cantitate prea mare de detergent poate cauza spumă excesivă în tambur. Consultați descrierea pentru  .
	<b>Eroare control motor</b>	Redistribuiți manual rufele (înțepenite sau încurcate) și epetați programul de spălare.
	<b>Eroare în timpul blocării ușii</b>	Ușa este închisă, dar nu se poate bloca. Opriți mașina de spălat. Reporniți-o și reluați programul de spălare. Dacă eroarea persistă, contactați un tehnician autorizat.
 	<b>Eroare în timpul deblocării ușii</b>	Ușa este închisă, dar nu poate fi deblocată. Opriți mașina de spălat, apoi reporniți-o. Dacă eroarea reapare, contactați un tehnician calificat. Pentru a deschide ușa, vezi capitolul »ÎNTRERUPERI ȘI SCHIMBARE APROGRAMULUI/Deschiderea ușii (Pauză/anulare/modificare program)«
 	<b>Nefuncționarea comunicării electronice a mașinii de spălat</b>	Scoateți cablul de alimentare din priză; apoi, introduceți cablul de alimentare înapoi în priză și porniți mașina de spălat. Dacă eroarea persistă, contactați un tehnician autorizat.
	<b>Avertizare de sistem referitoare la detectarea unei fluctuații de tensiune la mașina de spălat – 180 V &gt; U &gt; 260 V</b>	S-a detectat o cădere de tensiune prelungită sub 180 V sau o supratensiune de 260 V, ceea ce poate afecta funcționarea mașinii de spălat. Verificați sursa de alimentare la care este conectată mașina de spălat.
	<b>Avertizare de sistem referitoare la detectarea frecvenței incorecte a sursei de alimentare (50/60 Hz)</b>	La pornirea mașinii de spălat, sistemul a detectat o frecvență de alimentare incorectă, ceea ce poate afecta funcționarea mașinii de spălat. Este necesară verificarea și corectarea oricăror probleme la rețeaua de alimentare.
	<b>Aparatul nu poate fi conectat la rețea.</b>	Eroarea afectează numai opțiunea de a controla de la distanță programul de spălare (Remote control). Nu afectează procesul de spălare al altor programe. Sunați un tehnician.



Atenționările/informațiile pentru utilizator, care pot fi indicate pe ecranul de afișare, pot include următoarele:

Avertizare/ Informații	Indicații pe ecranul de afișare	Cauza și descrierea erorii Cum să procedăm?
	Funcția <b>ANTI CREASE</b> (ANTI-ȘIFONARE) pe care ați selectat-o ca parte a programului de spălare este activată în timpul spălării	Pentru a anula sau a stopa funcția <b>ANTI CREASE</b> (ANTI-ȘIFONARE), rotiți butonul de selectare program (1) în poziția <b>OFF</b> ⏻.
	<b>Alertă sistem evacuare apă</b> Afișarea atenționării 	Alertă privind reducerea fluxului de apă în timpul etapei de pompare. Verificați următoarele: <ul style="list-style-type: none"> <li>• filtrul pompei este curățat,</li> <li>• furtunul de evacuare este înfundat,</li> <li>• scurgerea este înfundată,</li> <li>• dacă furtunul de evacuare este așezat sub înălțimea maximă și deasupra celei minime (vezi capitolul »INSTALARE ȘI CONECTARE/Conectarea și securizarea furtunului de evacuare a apei«).</li> </ul>
	<b>Sistem de avertizare pentru a rula programul Drum clean (Cuvă sterilă/Program de autocurățare)</b> La încheierea programului de spălare, semnele  și  vor alterna de unitatea de afișaj.	Recomandăm rularea programului Drum clean (Cuvă sterilă/Program de autocurățare).
	<b>Avertizare de sistem pentru detectarea unei cantități excesive de spumă în timpul programului de spălare</b>	În cazul unei cantități excesive de spumă în mașina de spălat sau a scurgerilor de spumă prin tava de dozare cu detergent, rufele spălate trebuie clătite cu o cantitate mare de apă. Alegeți un program de spălare dar nu adăugați detergent. <ul style="list-style-type: none"> <li>• Recomandăm utilizarea programului de Rinse&amp;Softening (Clătire&amp;Balsam).</li> <li>• Reduceți cantitatea de detergent adăugată.</li> </ul>
	<b>Avertisment cădere de tensiune (»PF«/Cădere de tensiune)</b>	Sistemul a detectat o pană de curent în timpul programului de spălare, ceea ce a afectat executarea funcțională a programului de spălare. Verificați sursa de alimentare la care este conectată mașina de spălat.

Avertizare/ Informații	Indicații pe ecranul de afișare	Cauza și descrierea erorii Cum să procedăm?
	<b>Avertisment cădere de tensiune (»PF/End«)</b>	La finalizarea ciclului de spălare, semnele <b>End</b> și <b>PF</b> se vor afișa alternativ pe ecran. Aceasta informează utilizatorul despre o întrerupere a alimentării cu energie electrică și despre efectul acesteia asupra derulării programului de spălare. Programul de spălare se reia de unde a fost întrerupt și apoi se finalizează cu succes.
	<b>Avertizare – U:Lo (tensiune scăzută sub 180 V)</b>	A fost detectată o scădere prelungită a tensiunii sub 180 V, ceea ce poate afecta funcționarea mașinii de spălat. Verificați sursa de alimentare la care este conectată mașina de spălat.
	<b>Unitate de afișaj și butoane care nu răspund</b>	Deconectați ștecherul de alimentare de la priză. Verificați dacă tensiunea de alimentare este adecvată pentru mașina de spălat (220–240 V); apoi, reintroduceți ștecherul în priză și porniți mașina de spălat.
	<b>Avertizare – U:Hi (tensiune peste 260 V)</b>	A fost detectată o creștere prelungită a tensiunii peste 260 V, ceea ce poate afecta funcționarea mașinii de spălat. Verificați sursa de alimentare la care este conectată mașina de spălat.
	<b>Mașina de spălat se află în așteptare, gata să reia programul de spălare</b> Simbolul privind timpul rămas până la terminarea programului se aprinde și se stinge pe unitatea de afișare.	Pentru reluarea programului de spălare, apăsați butonul (9) <b>START/PAUZĂ</b> .
	<b>Pregătirea pentru deblocarea ușii</b> Luminile de semnalizare vor lumina intermitent pe unitatea de afișare.	Așteptați până când procesul s-a încheiat. Dacă după aceasta nu apare indicată nicio eroare, atunci poate fi pornit un nou program. Apa trebuie scursă. Așteptați să se deblocheze ușa.
	<b>Aparatul nu poate fi controlat de la distanță</b>	Controlul aparatului de la distanță nu este activat sau permis. Verificați simbolul Wi-Fi de pe aparat să fie aprins și setați butonul selector de programe (1) pe poziția <b>REMOTE CONTROL (ConnectLife (CONTROL DE LA DISTANȚĂ))</b> .
	<b>Aparatul nu se conectează la rețeaua Wi-Fi</b>	Aparatul nu poate găsi rețeaua Wi-Fi. Verificați dacă rețeaua de 2,4 GHz este activată pe router și dacă semnalul Wi-Fi al aparatului este suficient de puternic.

## **INFORMAȚIE!**

**Zgomot și vibrații** – verificați că aparatul este echilibrat, cu ajutorul piciorușelor reglabile și a piulițelor de blocare care sunt bine strânse.

Rufele distribuite inegal sau grămezile de rufe din cuva mașinii de spălat pot cauza probleme precum vibrații sau funcționare zgomotoasă. Mașina de spălat detectează aceste probleme, iar UKS\* (\*sistemul de control al stabilității) se va activa.

Încărcăturile mai mici (de ex. un prosop, un pulover, un halat de baie etc.) sau hainele confecționate din materiale cu proprietăți geometrice speciale sunt practic imposibil de distribuit egal în întreaga cuvă a mașinii de spălat (papuci, obiecte mari etc.). Acest lucru rezultă în mai multe încercări de a distribui rufele, care la rândul său duce la o durată mai lungă a programului. În cazuri extreme ale unor condiții nefavorabile, programul poate fi încheiat fără ciclul de stoarcere.

UKS\* (\*sistemul de control al stabilității) permite funcționarea stabilă și o durată mai lungă de viață a mașinii de spălat.

Dacă, în ciuda respectării sfaturilor de mai sus, problemele persistă, contactați un tehnician calificat.

# Service-ul

## Înainte de a contacta un tehnician calificat

Când contactați un centru de servicii, vă rugăm să precizați tipul mașinii dvs. de spălat (1), codul/ID-ul (2), numărul modelului (3), și seria (4).

Tipul, codul modelul și numărul de serie al mașinii de spălat se găsesc pe plăcuța tehnică aflată pe partea interioară a ușii mașinii de spălat.

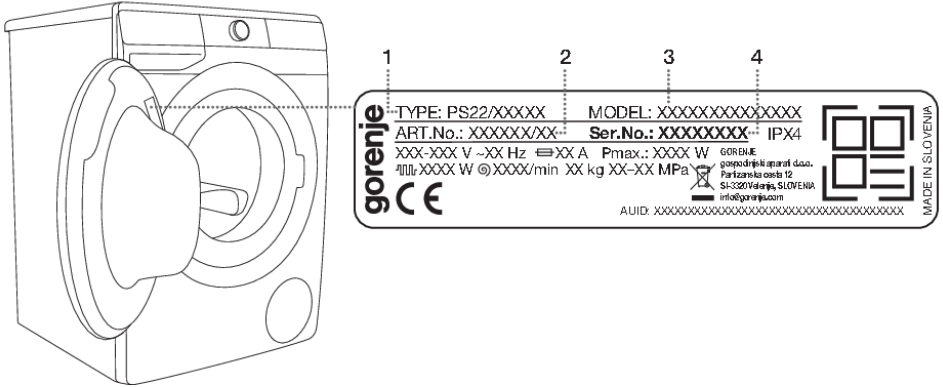

**ATENȚIE!** În cazul defectării, utilizați numai piese de schimb aprobate de producători autorizați.

**ATENȚIE!** Reparațiile sau orice cerere de garanție rezultate din conectarea sau utilizarea necorespunzătoare a mașinii de spălat nu vor fi acoperite de garanție. În aceste cazuri, costurile reparațiilor vor fi acoperite de utilizator.

**INFORMAȚIE!** Garanția nu se aplică consumabilelor, abaterilor minore de culoare, creșterii nivelului zgomotului ca o consecință a duratei de utilizare a aparatului și care nu afectează funcționalitatea acestuia și defectelor estetice ale componentelor, care nu afectează funcționalitatea sau utilizarea în siguranță a aparatului.

**INFORMAȚIE!** Garanția nu acoperă erorile sau defectiunile rezultate din tulburările din mediu (descărcări electrice, căderea rețelei electrice, dezastre naturale etc.).

Echipamentele și accesoriile suplimentare pentru întreținere pot fi vizualizate online, accesând: [www.gorenje.com](http://www.gorenje.com)

# RECOMANDĂRI PENTRU SPĂLAREA ȘI UTILIZAREA ECONOMICĂ A MAȘINII DE SPĂLAT

Spălați separat pentru prima dată îmbrăcămintea nouă, colorată.

Spălați rufe foarte murdare în cantități mai mici, cu mai mult detergent pudră sau cu un ciclu de prespălare.

Înainte de spălare aplicați o soluție specială de curățat petele pe petele dificile.

Pentru rufe mai puțin murdare, vă recomandăm un program fără ciclu de prespălare, utilizarea programelor mai scurte (de ex., FAST) și o temperatură de spălare mai mică.

Dacă spălați des rufe la temperatură mică și cu detergent lichid, bacteriile se pot înmulți ceea ce poate duce la mirosuri neplăcute în mașina de spălat. Pentru a preveni aceste mirosuri, vă recomandăm pornirea ocazională a Drum clean (Cuvă sterilă/Program de autocurățare) (vezi TABEL PROGRAME).

Vă recomandăm evitarea spălării cantităților foarte mici de rufe întrucât acest lucru poate duce la consum excesiv de energie și o performanță mai slabă a mașinii de spălat.

Despachetați toate rufe înainte de a le pune în cuvă.

Utilizați doar detergenți pentru spălarea la mașină.

Dacă duritatea apei depășește 14°dH, ar trebui folosit un agent de dedurizare a apei. Defectarea rezistenței rezultând din utilizarea incorectă a agentului de dedurizare a apei nu va fi acoperită de garanție. Verificați informațiile privind duritatea apei la compania sau autoritatea locală de alimentare cu apă.

Nu se recomandă utilizarea înălbitorilor pe bază de clor deoarece aceștia pot defecta rezistența.

Nu adăugați bucăți întărite de detergent pudră în sertarul pentru detergenți, deoarece acestea pot înfunda țevile mașinii de spălat.

Atunci când utilizați produse de îngrijire a rufelor sub formă lichidă sau vâscoasă, vă recomandăm să le diluați cu apă pentru a preveni înfundarea scurgerii sertarului pentru detergenți.

Detergenții lichizi sunt concepuți pentru programele de spălare fără ciclu de prespălare.

La viteze de rotație mai mari, în rufe va exista o umiditate reziduală mai mică. Drept urmare, uscarea într-o mașină de uscat va fi mai economică și mai rapidă.

Duritatea apei	Niveluri de duritate			
	°dH (°N)	m mol/l	°fH (°F)	p.p.m.
1 - moale	< 8,4	< 1,5	< 15	< 150
2 - normală	8,4–14	1,5–2,5	15–25	150–250
3 - dură	> 14	> 2,5	> 25	> 250

## INFORMAȚIE!

Verificați informațiile privind duritatea apei la compania sau autoritatea locală de alimentare cu apă.

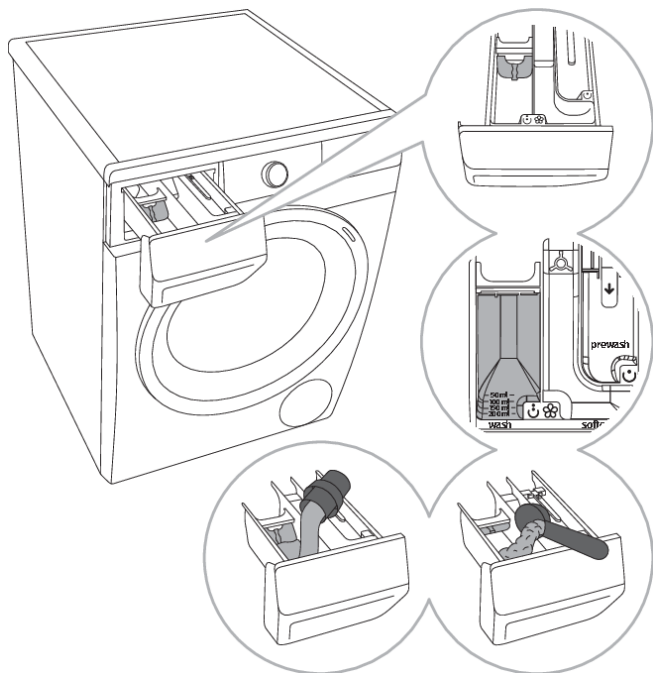

**1** Un separator/divizor este furnizat împreună cu mașina de spălat, care permite adăugarea detergentului lichid în compartimentul principal de spălare ☺ (compartimentul stâng).

**2** Indicator nivel detergent pudră și lichid.

**3** Atunci când utilizați detergent pudră, separatorul/divizorul ar trebui ridicat.

**4** Atunci când utilizați detergent lichid, separatorul/divizorul ar trebui coborât.

#### Simbolurile compartimentelor sertarului pentru detergenți

☺	prespălare
☺ ☺	spălare principală
☼	balsam



#### INFORMAȚIE!

Recomandăm adăugarea detergentului pudră imediat înainte de ciclul de spălare. Dacă îl adăugați mai devreme, luați măsuri să fie uscat în totalitate compartimentul pentru detergent din sertarul de dozare : în caz contrar, detergentul pudră se poate solidifica înainte de începerea programului de spălare.



#### INFORMAȚIE!

Puneți balsam în sertarul de dozare, în compartimentul cu simbolul ☼. Respectați recomandările de pe ambalajul balsamului.



#### INFORMAȚIE!

Nu umpleți compartimentul pentru balsam peste indicatorul maxim (nivel maxim indicat). În caz contrar, balsamul va fi adăugat rufele prea curând, rezultând într-un efect redus de spălare.

# FIȘĂ CU INFORMAȚII

FIȘĂ CU INFORMAȚII DESPRE PRODUS conform Regulamentului UE nr. 2019/2014

(depinde de model)

<b>Denumirea sau marca comercială a furnizorului:</b>					
<b>Adresa furnizorului <sup>(b)</sup>:</b>					
<b>Identificatorul de model:</b>					
<b>Parametrii generali ai produsului:</b>					
Parametru	Valoare		Parametru	Valoare	
Capacitatea nominală (a) (kg)	x,x		Dimensiunile în cm	Înălțime	x
				Lățime	x
				Profundzime	x
EEI <sub>W</sub> <sup>(a)</sup>	x,x		Clasa de eficiență energetică <sup>(a)</sup>	[A/B/C/D/E/F/G] <sup>(c)</sup>	
Indicele de eficiență a spălării <sup>(a)</sup>	x,xxx		Eficacitatea clătirii (g/kg) <sup>(a)</sup>	x,x	
Consumul de energie în kWh per ciclu, pe baza programului »eco 40-60«. Consumul real de energie va depinde de modul de utilizare a aparatului.	x,xxx		Consumul de apă în litri per ciclu, pe baza programului »eco 40-60«. Consumul real de apă va depinde de modul de utilizare a aparatului și de duritatea apei.	x	
Temperatura maximă în interiorul materialelor textile tratate <sup>(a)</sup> (°C)	Capacitatea nominală	x	Gradul de umiditate reziduală <sup>(a)</sup> (%)	x,x	
	Jumătate	x			
	Un sfert	x			
Viteza de centrifugare <sup>(a)</sup> (rpm)	Capacitatea nominală	x	Clasa de eficiență a stoarcerii prin centrifugare <sup>(a)</sup>	[A/B/C/D/E/F/G] <sup>(c)</sup>	
	Jumătate	x			
	Un sfert	x			
Durata programului <sup>(a)</sup> (ore și minute)	Capacitatea nominală	x:xx	Tip	[încorporat/ de sine stătător]	
	Jumătate	x:xx			
	Un sfert	x:xx			
Emisii acustice în aer în etapa de centrifugare <sup>(a)</sup> [dB(A) re 1 pW]	x		Clasa de emisii acustice în aer <sup>(a)</sup> (etapa de centrifugare)	[A/B/C/D] <sup>(c)</sup>	
Modul Oprit (W)	x,xx		Modul standby (Așteptare) (W)	x,xx	
Pornire întârziată (W) (dacă se aplică)	x,xx		Standby în rețea (W) (če je na voljo)	x,xx	
<b>Durata minimă a garanției oferite de furnizor <sup>(b)</sup>:</b>					

**Acest produs a fost conceput pentru a elibera ioni de argint în timpul ciclului de spălare**

[DA/NU]

### Informații suplimentare:

Link către site-ul web al furnizorului, unde se găsesc informațiile de la punctul 9 din anexa II la Regulamentul (UE) 2019/2023 al Comisiei <sup>(a)</sup> <sup>(b)</sup>:

<sup>(a)</sup> Pentru programul »eco 40-60«.

<sup>(b)</sup> Modificările aduse acestor elemente nu trebuie considerate relevante în scopul articolului 4 alineatul (4) din Regulamentul (UE) 2017/1369.

<sup>(c)</sup> În cazul în care baza de date cu produse generează automat conținutul definitiv al acestei celule, furnizorul nu trebuie să introducă aceste date.

## Modul low standby

Dacă nu executați nici un program sau nu selectați nici o setare după pornirea mașinii de spălat (selector de programe (1)), unitatea de afișare va fi oprită după 5 minute și comutată în modul stand-by pentru a economisi energie.

Unitatea de afișare poate fi reactivată prin rotirea selectorului de programe (1). Dacă nu efectuați nicio acțiune timp de 5 minute de la terminarea programului, unitatea de afișaj se va opri pentru a economisi energie.

$P_o$ = putere ponderată în modul oprit [W]	< 0,5
$P_I$ = putere ponderată în modul standby [W]	< 0,5
$T_I$ = perioada de standby [min]	5,00



### INFORMAȚIE!

Aparatul cu conexiune wireless utilizează mai puțin de 2 W de energie electrică în modul standby.



# ELIMINARE



**Ambalajul** este confecționat din materiale ecologice care pot fi reciclate, eliminate sau distruse fără niciun risc pentru mediu. În acest scop, materialele de ambalare sunt etichetate corespunzător.

**Simbolul** de pe produs sau de pe ambalaj indică faptul că produsul nu poate fi considerat un deșeu casnic. Predați produsul unui centru de colectare autorizat pentru reciclarea echipamentelor electrice și electronice.

Când **eliminați** produsului la finalul duratei sale de funcționare, scoateți toate cablurile de alimentare și distrugeți încuietoarea ușii și întrerupătorul pentru a evita închiderea sau blocarea ușii (siguranță pentru copii).

**Eliminarea** corectă a produsului va ajuta la eliminarea oricăror efecte negative asupra mediului și sănătății oamenilor, care ar putea apărea în cazul eliminării incorecte a produsului. Pentru informații detaliate privind eliminarea și reciclarea produsului, vă rugăm să contactați autoritatea municipală competentă responsabilă de gestionarea deșeurilor, serviciul dvs. de eliminare a deșeurilor sau magazinul de unde ați achiziționat produsul.

# **gorenje**

GORENJE gospodinjski aparati, d.o.o. Adresă: Partizanska 12, 3320 Velenje, Slovenia  
Telefon: +386 (0)3 899 10 00 Fax: +386 (0)3 899 28 00 [www.gorenje.com](http://www.gorenje.com)



885677-a1



*Ne rezervăm dreptul asupra oricăror modificări și erori în instrucțiunile de utilizare.*