

---

**BRUGSANVISNING**  
FRYSER  
DA

FN23841  
FN23844

# Indholdsfortegnelse

<b>Indledning</b> .....	<b>3</b>	<b>Brug</b> .....	<b>16</b>
Velkommen til vores voksende		Tænd og sluk af apparatet .....	16
ASKO-familie! .....	3	Indstilling af temperaturen i apparatet .....	16
<b>Vigtige noter og forholdsregler</b> .....	<b>4</b>	Intensiv frysefunktion (Lynfrysefunktion) .....	17
Før du bruger apparatet første gang .....	4	Eco-funktion .....	17
Vigtige sikkerhedsanvisninger .....	4	Alarm ved for høj temperatur .....	18
Vigtige oplysninger om brugen af		Alarm for åben dør .....	18
apparatet .....	6	<b>Opbevaring og frysning af fødevarer</b> .....	<b>19</b>
<b>Installation og tilslutning</b> .....	<b>8</b>	Anbefalet fordeling .....	19
Valg af placering .....	8	Undgå kontaminering af fødevarer .....	19
Tilslutning af apparatet .....	10	Frysning og opbevaring af fødevarer i	
Sæt, der står side om side .....	10	fryseren .....	19
<b>Før du bruger apparatet første gang</b> .....	<b>11</b>	Optøning af frosne fødevarer .....	21
Inden du anvender apparatet første gang ...	11	<b>Vedligeholdelse</b> .....	<b>22</b>
Energibesparende råd .....	11	Afrimning af apparatet .....	22
<b>Ændring af lågens hængsling</b> .....	<b>12</b>	Rengøring af apparatet .....	22
<b>Beskrivelse af apparatet</b> .....	<b>15</b>	<b>Tablet over fejl</b> .....	<b>24</b>
AdaptTech .....	15	<b>Miljøhensyn</b> .....	<b>26</b>
		Bortskaffelse af apparat og emballage .....	26

## Velkommen til vores voksende ASKO-familie!

Vi er stolte over vores produkter. Vi håber, at dette produkt vil blive værdsat og være en pålidelig hjælp i mange år fremover.

Læs brugsanvisningen før brug. Her finder du generelle tips, information om indstillinger og tilpasninger, der kan foretages, samt hvordan produktet plejes på den bedste måde.

### ADVARSEL!

**Læs sikkerhedsanvisningerne inden brug af apparatet!**

**Læs anvisningerne omhyggeligt inden ibrugtagning af apparatet, og gem anvisningerne til senere brug.**

### **Link til EU's EPREL-database**

Information om dit produkt findes på [www.asko.com/energylabel](http://www.asko.com/energylabel), hvor du også finder et link til EU's produktdatabase EPREL. Eller du kan gå direkte til <https://eprel.ec.europa.eu>. Følg instruktionerne for at søge på modelnavn (se oplysningerne på typeskiltet).

Følgende symboler anvendes i brugsanvisningen og har følgende betydning:

### INFORMATION!

Oplysning, vejledning, tip eller anbefaling

### ADVARSEL!

Advarsel – generel fare

### BRANDFARE!

Advarsel: Brandfare/brændbare materialer

# Vigtige noter og forholdsregler

## Før du bruger apparatet første gang

Før apparatet slutes til lysnettet, er det vigtigt at læse brugsanvisningen omhyggeligt. Brugsanvisningen indeholder en beskrivelse af apparatet, herunder af korrekt og sikker brug af apparatet. Brugsanvisningen gælder for flere typer/modeller. De indstillinger eller det udstyr, der beskrives i brugsanvisningen, findes derfor muligvis ikke på din specifikke model. Vi anbefaler, at du gemmer denne brugsanvisning til eventuel senere brug, og at brugsanvisningen medfølger i forbindelse med et eventuelt salg af apparatet.

Undersøg apparatet for eventuelle skader og uregelmæssigheder. I tilfælde af skader skal du kontakte den forhandler, hvor du har købt apparatet.

Lad apparatet stå oprejst i mindst 2 timer, før du tilslutter det. Dermed reduceres risikoen for fejlfunktion i kølesystemet som følge af transporten.

## Vigtige sikkerhedsanvisninger

### BRANDFARE!

**ADVARSEL!** Risiko for brand/brændbare materialer.

Apparatet skal tilsluttes lysnettet og jordes i henhold til gældende love og regler.

**ADVARSEL!** Anbring ikke flere løse stikdåser eller strømforsyninger ved apparatets bagside.

Tag stikket ud af stikkontakten, før apparatet rengøres.

### ELEKTRISK STØD!

Hvis ledningen bliver beskadiget, skal den udskiftes af en autoriseret reparatør for at undgå farer.

### ELEKTRISK STØD!

**ADVARSEL!** Sørg for, at strømkablet ikke kommer i klemme eller beskadiges ved placering af apparatet.

### ELEKTRISK STØD!

Hvis LED-lyset ikke fungerer, skal du kontakte en reparatør. Forsøg ikke selv at reparere LED-lyset. Der er risiko for elektrisk stød!

## ADVARSEL!

ADVARSEL! Brug ikke elektriske apparater inden i rummene til opbevaring af fødevarer, medmindre de er af en type, som producenten har anbefalet.

## ADVARSEL!

ADVARSEL! Undlad at bruge mekaniske eller elektriske redskaber, når apparatet skal afrimes.

## ADVARSEL!

ADVARSEL! Apparatet skal opstilles som beskrevet i brugsanvisningen for at undgå ustabilitet og deraf følgende farer.

### **Risiko for forfrysninger**

Rør ikke ved frosne fødevarer, og put aldrig frosne fødevarer i munden. Der er risiko for forfrysning eller frostskafer.

### **Sikkerhed for børn og personer med nedsatte fysiske, sensoriske eller mentale evner**

Apparatet er ikke beregnet til at blive brugt af personer (herunder børn) med nedsatte fysiske, sensoriske eller mentale evner eller af personer, der mangler den fornødne erfaring og viden, medmindre de er under opsyn eller er blevet instrueret i sikker brug af apparatet af en person, som har ansvaret for deres sikkerhed.

Børn skal være under opsyn for at sikre, at de ikke leger med apparatet.

Børn må ikke udføre rengørings- eller vedligeholdelsesopgaver uden opsyn.

Fjern transportemballagen fra apparatet, og opbevar den utilgængeligt for børn. Der er risiko for personskade eller kvælning.

# Vigtige noter og forholdsregler

Ved bortskaffelse af et udtjent apparat skal du trække ledningen ud af stikkontakten, afmontere døren og efterlade hyldeerne i apparatet. Det forhindrer, at børn ved et uheld kan lukke sig inde i apparatet.

## **Kun til det europæiske marked**

Apparatet kan bruges af børn i alderen fra 8 år og derover og af personer med nedsatte fysiske, sensoriske eller mentale evner og af personer, der mangler den fornødne erfaring og viden, hvis de er under opsyn eller er blevet instrueret i sikker brug af apparatet og forstår den fare, som brugen indebærer.

Børn må ikke lege med apparatet.

Børn må ikke udføre rengørings- eller vedligeholdelsesopgaver uden opsyn.

Børn i alderen fra 3 til 8 år må godt lægge mad i og tage mad ud af køleskabet.

## **Advarsel vedrørende kølemiddel**

Apparatet indeholder en lille mængde miljøvenlig, men brændbar gas af typen R600a. Beskyt kølesystemet mod skader. Udsivning af gas udgør ikke nogen miljøfare, men medfører risiko for personskade eller brand.

I tilfælde af gasudsivning skal du lufte rummet godt ud, trække stikket til apparatet ud af stikkontakten og tilkalde en servicetekniker.

Vigtige oplysninger om brugen af apparatet  
**ADVARSEL!** Dette apparat er beregnet til husholdningsbrug og lignende anvendelser, såsom

- i personalekøkkener i butikker, på kontorer og i andre arbejdsmiljøer;
- i sommerhuse og af hotel- og motelgæster samt i andre typer beboelsesmiljøer;
- på steder, der tilbyder overnatning med morgenmad o.lign.;

- catering og lignende brug, der ikke omfatter detailhandel.

## ADVARSEL!

ADVARSEL! Undgå at blokere ventilationsåbningerne på apparatets kabinet og i køkkenelementerne.

Apparatet må ikke bruges udendørs, og det må ikke udsættes for regn eller fugt.

Opbevar ikke eksplosive stoffer såsom spraydåser, der indeholder brændbar drivgas, i dette apparat.

Hvis apparatet ikke skal bruges i en længere periode, skal du slukke for det på den relevante knap og trække stikket ud af stikkontakten. Apparatet skal tømmes for fødevarer, afrimes og rengøres. Lad døren stå på klem.

I tilfælde af strømafbrydelse skal du undlade at åbne døren til fryseskabet, medmindre fryseren ikke har kørt i mere end 16 timer. Efter denne periode skal de frosne fødevarer bruges eller flyttes til en anden fryser.

### **Tekniske oplysninger på apparatet**

Typeskiltet med grundlæggende oplysninger er placeret på indersiden af apparatet. Det indeholder oplysninger om spænding, brutto- og nettovolumen, kølemiddeltpe og -mængde samt oplysninger om klimaklasse.

Hvis typeskiltet ikke er på det ønskede sprog, kan du udskifte det med det medfølgende.

## ADVARSEL!

ADVARSEL! Kølemiddelkredsløbet må ikke beskadiges.

# Installation og tilslutning

## Valg af placering

- Placer apparatet i et tørt og godt ventileret rum. Apparatus tilladte omgivelsestemperaturområde afhænger af apparatets klimaklasse, der er angivet på typeskiltet.
- Anbring ikke apparatet i nærheden af varmekilder, såsom gaskomfurer, radiatorer eller oliefyre etc., og udsæt det ikke for direkte sollys.

Beskrivelse	Klimaklasse	Omgivelsestemperaturområde °C	Relativ fugtighed
Udvidet tempereret	SN	+10 til +32	≤75%
Tempereret	N	+16 til +32	
Subtropisk	ST	+16 til +38	
Tropisk	T	+16 til +43	

## INFORMATION!

Dette apparat er ikke beregnet til at blive brugt som indbygget apparat.

## ADVARSEL!

Anbring ikke apparatet i et rum, hvor temperaturen kan blive under 5 °C: Apparatet vil muligvis ikke fungere korrekt eller kan blive defekt!

## ADVARSEL!

Apparatet er ikke velegnet til udendørsbrug og må ikke udsættes for regn.

- Apparatet skal anbringes mindst 5 cm fra elektriske komfurer eller gaskomfurer og mindst 30 cm fra radiatorer eller varmeapparater. Hvis disse afstande ikke kan opretholdes, er montering af et isoleringspanel påkrævet.
- Apparatet skal anbringes, så der er en afstand på ca. 5 cm mellem apparatet og væggen samt bagpladen og siderne på et evt. skab. Er der et køkkenskab over køleskabet, skal der være et mellemrum på mindst 5 cm mellem skabets bagplade og væggen. Det er nødvendigt for at sikre, at der er en tilstrækkelig mængde afkølingsluft til kondensatoren.
- Det installerede apparats elektriske stik skal være tilgængeligt!

## ADVARSEL!

Anbring apparatet i et rum med tilstrækkelig luft. Rummet skal have mindst 1 m<sup>3</sup> for hver 8 gram kølemiddel. Mængden af kølemiddel er vist på typeskiltet inden i apparatet.

- Det køkkenmodul, som apparatet skal indbygges i, skal have en åbning i bunden på mindst 200 cm<sup>2</sup> for at muliggøre en tilstrækkelig luftcirkulation.
- Ventilationsdysen befinder sig øverst på apparatet. Sørg for, at dysen ikke er blokeret. Apparatet kan blive beskadiget, hvis dysen blokeres.



# Installation og tilslutning

Det kræver to personer at stille apparatet på plads, så man undgår at komme til skade, eller at apparatet bliver beskadiget.



- Apparatet skal være i vater eller hælde let bagud. Det skal stå stabilt på et solidt underlag. Brug de justerbare fødder forrest på apparatet til at stille det i vater. Hjulene bagest på apparatet gør det nemmere at skubbe apparatet på plads (kun visse modeller).
- Når du har stillet apparatet i vater med de justerbare fødder, skal du indstille den ekstra fod, så den stabiliserer apparatet yderligere.
- Apparatet er beregnet til fritstående installation. For at opnå det nominelle/minimale strømforbrug skal der altid være 50 mm afstand mellem væggen og apparatets bagside og over apparatet. Der skal også være tilstrækkelig luftcirkulation på begge sider af apparatet og over apparatet.
- Apparatet kan også placeres ved siden af eller mellem køkkenallementer eller skabe eller ved siden af en væg. Ved sådanne placeringer fungerer apparatet fejlfrit, men strømforbruget kan dog stige. Følg anvisningen om minimumsafstande over og bag apparatet som angivet i figuren.
- Vær opmærksom på at anbringe apparatet, så døren kan åbnes helt, så skuff er og hylder kan trækkes ud eller tages helt ud af apparatet (se installationsdiagrammet).

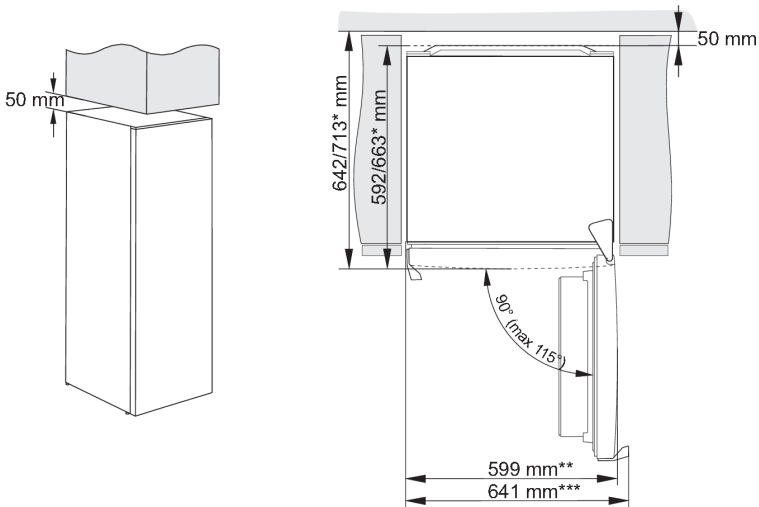

\* afhænger af modellen

\*\* model med indbygget greb

\*\*\* model med udvendigt greb

Bemærk: Når apparatet placeres på en sokkel med en dybde på mindre end 625 mm, anbefales det, at du køber og installerer et sikkerhedssæt.

Kode for bestilling af sættet: 890399.

# Installation og tilslutning

## Tilslutning af apparatet

- Tilslut apparatet til strømforsyningen ved hjælp af stikket. Stikkontakten skal have jordforbindelse. Apparatets fornødne nominelle spænding og frekvens er vist på typeskiltet/ etiketten med grundlæggende oplysninger.
- Apparatet skal tilsluttes til lysnettet og jordforbindes i overensstemmelse med de gældende standarder og regler. Apparatet kan godt tåle mindre udsving i netspændingen, dog maksimalt plus eller minus 6 %.

### ⚠ ADVARSEL!

Skal du ikke bruge apparatet i en længere periode, skal du slukke apparatet ved hjælp af den relevante tast og afbryde det fra strømforsyningen. Tøm, afrim og rengør apparatet, og lad lågen stå på klem.

### ⚠ ADVARSEL!

Hvis apparatet er defekt, eller der forekommer strømafbrydelse, må fryseren ikke åbnes, medmindre apparatet har været ude af drift i et længere tidsrum end det, der er angivet på apparatets typeskilt (temperaturstigningstid). Herefter skal du enten bruge de frosne fødevarer eller sørge for, at de bliver nedkølet korrekt (f.eks. ved at lægge dem over i en anden fryser).

## Sæt, der står side om side

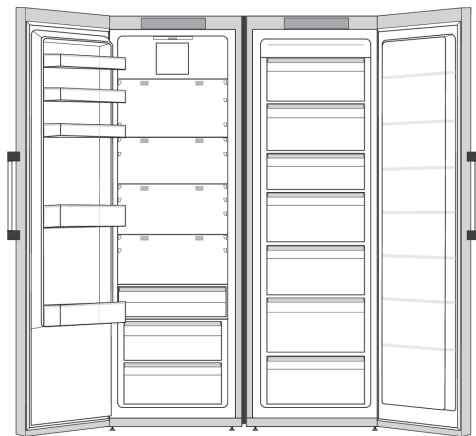

Det er muligt at placere to apparater side om side.

For at sikre korrekt opstilling og langvarig drift af to apparater, der er placeret side om side, bør det dertil indrettede sæt anvendes. Brug af dette sæt, hvor de to apparater kan stå side om side, sikrer nøjagtig opstilling og stabilisering og eliminerer risikoen for ekstremt stor ophobning af kondens mellem tilstødende apparater.

**Af sikkerhedsmæssige årsager bør sættet, der kan stå side om side, kun installeres af en autoriseret servicetekniker!**

### 💡 INFORMATION!

Du kan finde flere oplysninger hos den lokale Asko-forhandler eller på Askos hjemmeside i dit land.

## Inden du anvender apparatet første gang

Tilslut ikke apparatet til lysnettet, før du har læst brugsvejledningen omhyggeligt med henblik på korrekt og sikker brug af apparatet. Da brugsvejledningerne er til forskellige typer og modeller, er det muligt, at brugsvejledningen henviser til indstillinger eller dele, som ikke er relevante for dit apparat. Vi anbefaler, at du gemmer denne brugsvejledning til fremtidig brug. Hvis du sælger apparatet, skal du lade brugsvejledningen følge med apparatet.

Efterse apparatet for beskadigelse og andre uregelmæssigheder. Hvis apparatet er beskadiget, skal du kontakte den forretning, hvor du købte apparatet.

Lad apparatet stå oprejst i mindst 4 timer, inden du tilslutter det til lysnettet. Dette nedbringer risikoen for fejlfunktion som følge af transportens indvirkning på kølemiddelenheden.

Inden apparatet bruges første gang, skal apparatets inderside og alle indvendige tilbehørsdele rengøres med lunkent vand og et neutralt rengøringsmiddel. Aftør de rengjorte dele med en klud med rent vand, og tør derefter omhyggeligt efter.

Hvis du anvender apparatet for første gang, skal du først sætte fødevarer i apparatet, når temperaturen er faldet til den indstillede temperatur.

## Energibesparende råd

- Installer apparatet som anført i brugsvejledningen.
- Åbn ikke lågen mere end nødvendigt.
- Tildæk eller bloker aldrig ventilationsdyserne.
- Hvis lågens tætningsliste er beskadiget eller ikke længere lukker helt tæt, skal den udskiftes så hurtigt som muligt.
- Opbevar fødevarer i korrekt lukkede beholdere eller egnet emballage.
- Lad fødevarerne afkøle til stuetemperatur, inden du sætter det i køleskabet.
- Optøning af fødevarer i køleskabet.
- Afrim en almindelig fryser, når der har dannet sig et lag rim eller is på 2 til 3 mm på fryserens inderside.
- Fordel hylderne ligeligt i køleskabet. Anbring fødevarerne, så luften frit kan cirkulere i køleskabet (følge vejledningens anbefalinger til fødevarernes placering).
- Hvis apparatet er udstyret med en blæser, skal du sørge for, at ventilationsdyserne holdes fri.
- Jo lavere den indstillede temperatur er, desto højere bliver strømforbruget.

# Ændring af lågens hængsling

Lågen kan hængsles i den modsatte side.

Bemærk: Afbryd apparatet fra lysnettet, inden du vender døren.

## Nødvendigt værktøj:

	Topnøgle 8 mm
	Stjerneskruetrækker
	Lige skruetrækker
	Fastnøgle 8 mm
	Torx T25

Bemærk:

- Hvis du er nødt til at vippe apparatet for at komme til dele under bunden af det, skal du få hjælp af en anden person eller lægge apparatet ned på et blødt underlag for at undgå at beskadige det. Følg de nedenstående trin for at ændre dørens hængsling.

1.

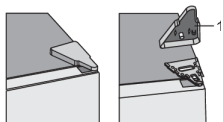

Fjern dækslet (1) over det øverste hængsel.

2.

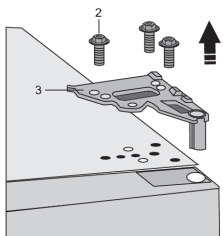

Fjern skrueerne (2), og tag hængslet (3) af. Hold ved døren imens, så den ikke falder ned.

# Ændring af lågens hængsel

3.

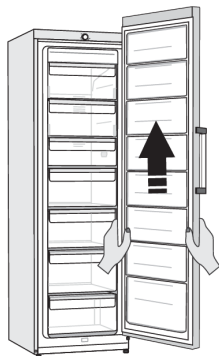

Løft lågen lige op, og løft den af det nederste hængsel. Læg lågen på et blødt underlag.

4.

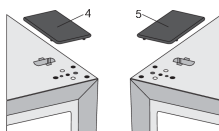

Tag det højre dæksel (4) fra posen, og anbring det på det sted, hvor det øverste hængsel sad før. Afmonter det tilsvarende dæksel (5) i den anden side, hvor hængslet nu skal monteres, og gem det til eventuel senere brug.

5.

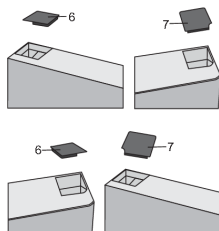

Fjern dækslet (6) fra den venstre side af lågen. Fjern derefter dækslet (7) fra den højre side af lågen. Sæt dækslet (7) på den venstre side af lågen, og sæt dækslet (6) på den højre side af lågen.

6.

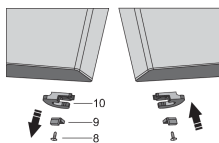

Fjern skruen (8), fjern dørholderen (10) og dørstoppet (9). Brug derefter skruen (8) til at montere dørholderen fra posen samt dørstoppet (9). Gem den oprindelige dørholder til eventuel senere brug.

7. Vip apparatet bagover, og fjern den justerbare fod (11).

8.

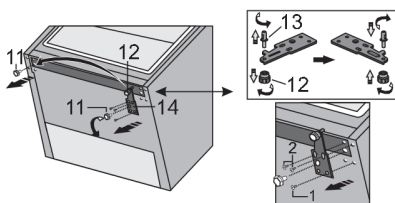

Løsn de tre skruer i det nederste hængsel (14), og afmonter det. Afmonter den ekstra fod (12) fra stiften på det nederste hængsel (13). Skru stiften (13) af det nederste hængsel, og skru den fast på den modsatte side af hængslet sammen med den ekstra fod (12).

# Ændring af lågens hængsling

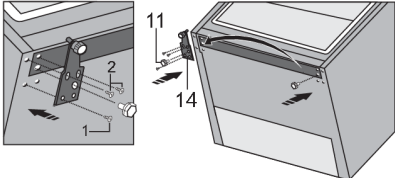
9.  Monter hængslet (14) på den modsatte side ved hjælp af skruerne. Skruerne skal monteres i den rækkefølge, der er vist i figuren nedenfor. Skru først skru 1 i og derefter de to justerbare fødder (11) på.

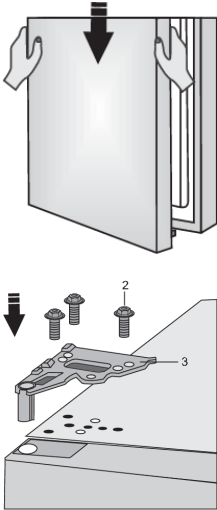
10.  Anbring lågen på det nederste hængsel, og monter det øverste hængsel (3) med skruerne(2). Hold fast i lågen imens.

11.  Sæt dækslet (1) på det øverste hængsel.

12. Åbn lågen, og sæt hylderne på plads i lågen. Luk lågen igen.

## Udskiftning af håndtaget

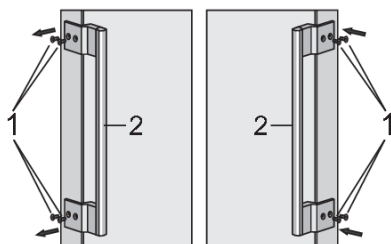

Løsn skruerne (1) som vist på billedet. Drej håndtaget (2) med 180°, og udskift det på den modsatte side. Spænd derefter skruerne (1).

Dette produkt indeholder en lyskilde i energieffektivitetsklasse E.

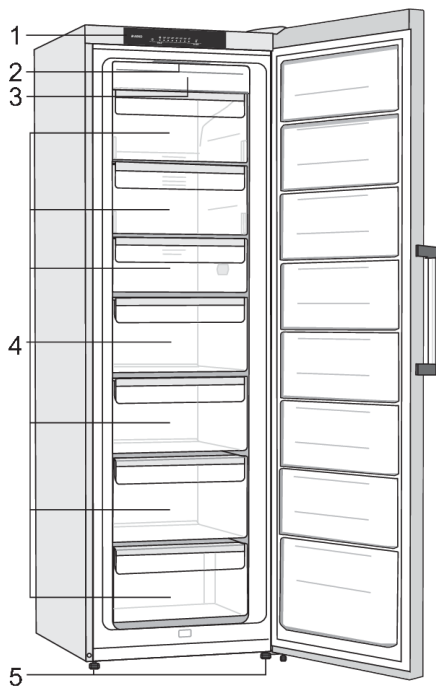

1. Betjeningspanel
2. LED-lys til fryser
3. NoFrost-frysesystem (kølesystem, blæser ...)
4. Indfrysnings- og opbevaringsrum
5. Fod

## NoFrost

Med NoFrost-systemet slipper du for at afrime fryseren.

## AdaptTech

Innovativ sensorteknologi gør det muligt at tilpasse apparatets drift til brugerens vaner eller adfærd. Det adaptive og intelligente system overvåger, analyserer og registrerer den seneste uges daglige brug af apparatet og tilpasser driften til det registrerede mønster. Hvis apparatet registrerer hyppige åbninger af køleskabsdøren, sænker det automatisk temperaturen forinden for at undgå, at fødevarernes temperatur stiger. Apparatet vil også køle eller fryse hårdere, hvis der forventes at blive lagt større mængder fødevarer i det.

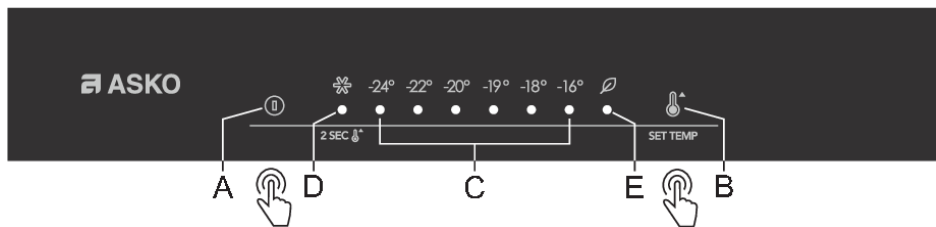

A. **Apparatets tænd/sluk-knap**

B. **Knap til temperaturindstilling og ekstra funktioner**

C. **Display for indstillet temperatur**

Indikatoren under det indstillede temperaturdisplay lyser

D. **Indikator for intensiv frysefunktion (lynfrysefunktion)**

Hvis intensiv frysning (fryseboost) aktiveres, tændes lyset **D**.

E. **Kontrollampe for Eco-funktion**

Hvis **Eco**-funktionen er slået til, lyser kontrollampen over symbolet **E**.

Tryk på knappen **B** gentagne gange for at indstille apparatets temperatur eller for at aktivere **Eco**-funktionen. Indikatoren flytter gennem indstillingerne i en cirkel fra højre mod venstre. Indstillingen gemmes automatisk, tre sekunder efter du har sluppet knappen.

**Slå lynfrysefunktionen** til ved at holde knappen **B** inde i nogle få sekunder.

## Tænd og sluk af apparatet

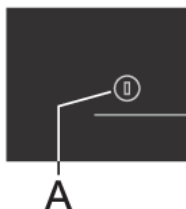

**Sådan tændes apparatet:** Tryk på knappen **A**.

**Sådan slukkes apparatet:** Hold knappen **A** inde i 2 sekunder. Apparatet slukkes, men er stadig tilsluttet strøm.

## Indstilling af temperaturen i apparatet

### ❄️ INFORMATION!

Fabriksindstillingen er den anbefalede temperatur på -18 °C.

Når der tændes for apparatet, kan der gå flere timer, før det når den indstillede temperatur. Anbring ikke fødevarer i køleskabet, før temperaturen er faldet til den indstillede værdi.



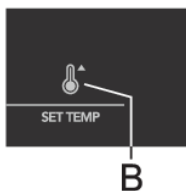

- Indstil den ønskede temperatur ved hjælp af **B**-knappen.
- Indstil den ønskede temperatur ved at trykke gentagne gange på **B**-knappen.
- Indikatoren flyttes gennem indstillingerne på en cirkulær måde, fra højre mod venstre.

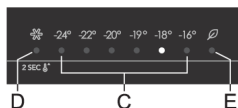

Tallene -16, -18, -19, -20, -22 og -24 angiver temperaturgrader i Celsius (°C) inde i apparatet.

- Vi anbefaler, at temperaturen indstilles til -18° C, da dette vil bevare fødevarer kvaliteten og friskheden i længere tid.
- Hvis temperaturen på opstillingsstedet er lavere end 16 °C, bør køleskabstemperaturen indstilles til -18 °C eller mindre.

## Intensiv frysefunktion (Lynfrysefunktion)

Brug denne funktion, når apparatet tages i brug første gang, før rengøring, og 24 timer inden der skal indfryses store mængder fødevarer.

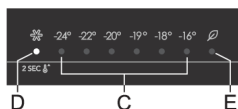

**Tænd:** For at aktivere intensiv frysnings skal du trykke på knappen **B** og holde den nede, indtil lyset **D** tændes.

## 💡 INFORMATION!

Når den intensive frysefunktion er slået til, kører apparatet ved maksimal effekt. I denne periode kan der forekomme mere støj fra apparatet.

**Sluk:** Hold knappen **B** inde igen, indtil lyset **D** slukkes. Hvis den intensive frysefunktion ikke slås fra manuelt, slukkes den automatisk (efter cirka to dage), og temperaturen vender tilbage til den senest indstillede værdi.

- I tilfælde af strømafbrydelse under Super Freeze-drift genstartes funktionen, når strømmen er genoprettet.

## Eco-funktion

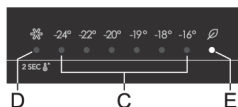

**Tænd:** For at slå **Eco**-funktionen til skal du flere gange trykke på knappen **B**, indtil lyset **E** tændes. Når denne funktion er slået til, kører apparatet med de optimale indstillinger.

**Slå fra:** Slå **Eco**-funktionen fra ved at trykke på knappen **B** for at vælge den ønskede temperatur.

## Alarm ved for høj temperatur

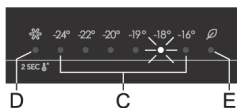

Hvis temperaturen i apparatet er for høj, lyder der en akustisk alarm (periodisk), og kontrollampen under den indstillede temperatur (**C**) blinker.

Hver gang du tænder for apparatet på knappen **A**, er der en forsinkelse i aktiveringen af alarmen på 24 timer for at forhindre utilsigtet aktivering. Hvis apparatet ikke når en tilstrækkelig lav temperatur i løbet af denne periode, aktiveres alarmen.

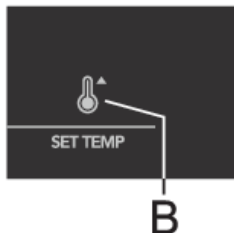

### Slå alarmen fra:

- Slå alarmen fra ved at trykke på knappen **B**. Hvis alarmen ikke slås fra, lyder den i cirka 15 minutter hver time.
- Alarmen slås fra, første gang du trykker på knappen **B**. Når du trykker på knappen B igen, fungerer den som almindelig indstillingsknap.
- Lyset under den indstillede temperatur (**C**) blinker, indtil apparatet har opnået en tilstrækkelig lav temperatur.

## Alarm for åben dør

Hvis lågen til apparatet står åben i mere end 2 minutter, aktiveres en akustisk alarm (gentagne bip). Hvis alarmen ikke slukkes manuelt, lyder den i 10 minutter.

**Sådan slukkes alarmen:** Luk apparatets dør for at slukke for alarmen.

### 💡 INFORMATION!

Hvis du slukker for alarmen ved at trykke på **B**-tasten, aktiveres den igen efter 4 minutter, hvis døren stadig er åben.

### 💡 INFORMATION!

Hvis du lader lågen stå åben i mere end 10 minutter, stopper alarmen, og kontrollampen over "-16°"-indikatoren begynder at blinke. Apparatet skifter til sikker tilstand for at give tilstrækkelig køling for at beskytte fødevarerne mod fordærvelse, selv om lågen ikke er lukket.

## Anbefalet fordeling

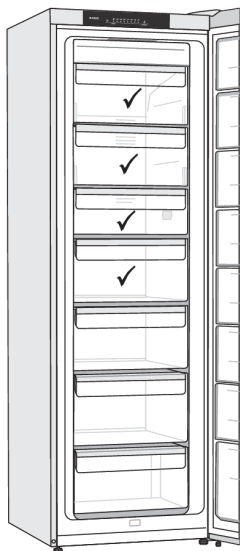

Den bedste placering til indfrysning af friske fødevarer er markeret med



## ADVARSEL!

Opbevar ikke salat, æg, æbler, pærer, vindruer, ferskener, yoghurt, kærnemælk, creme fraiche eller mayonnaise i fryseren.

## Undgå kontaminering af fødevarer

Overhold disse retningslinjer for at undgå kontaminering af fødevarer:

- Hvis lågen er åben i længere perioder, kan det medføre et betydeligt fald i temperaturen i apparatets forskellige dele.
- Hvis apparatet står tomt i længere periode, skal du slukke apparatet samt afrime, rengøre og eftertørre det og lade lågen stå åben for at forhindre mugdannelse i apparatet.

## Frysning og opbevaring af fødevarer i fryseren

### Vigtige anbefalinger til frysning af friske fødevarer

- Den maksimale mængde mad, du kan komme i fryseren ad gangen, er angivet på typeskiltet. Kommer du større mængder mad i fryseren end det maksimalt angivne, forsinkes indfrysningsprocessen, hvilket forringer kvaliteten. Derudover forringer det også kvaliteten af den mad, der allerede er i fryseren.
- Brug kun friske fødevarer af god kvalitet, der er egnede til frysning.
- Varm mad skal først afkøle til stuetemperatur.
- Fødevarer skal frys hurtig. Det anbefales at fryse maden i små portioner.

# Opbevaring og frysning af fødevarer

- Brug luft- og vandtæt emballage for at forhindre, at maden tørrer ud og mister vitaminer.
- Skriv typen og mængden af mad på emballagen samt den dato, det blev lagt i fryseren.
- Lad ikke friske fødevarer komme i kontakt med frosne fødevarer.
- Du kan tage alle skufferne ud af fryserne for at udnytte fryserens kapacitet fuldt ud. Læg fødevarerne direkte på hylden og i bunden af fryseren.

## Frysning af store mængder friske fødevarer

- Aktivér den intensive frysefunktion 24 timer inden, du regner med at fryse maden.

For at sikre, at maden fryses ned så hurtigt som muligt, skal pakkerne placeres som beskrevet herunder:

- Opdel frisk mad i mindre pakker (1 kg). Placer to pakker mod bagvæggen langs venstre og højre kant af den øverste skuffe, en pakke i midten foran dem (også i den øverste skuffe) og en pakke i den midterste skuffe mod midten af bagvæggen.

## Vigtige anbefalinger til opbevaring af frosne fødevarer

- Følg producentens anvisninger for opbevaring og brug af frosne fødevarer. Bemærk den anbefalede opbevaringstemperatur og sidste anvendelsesdato, der er anført på emballagen.
- Brug kun fødevarer i ubeskadiget emballage, der er blevet opbevaret ved en temperatur på -18 °C eller lavere.
- Køb ikke fødevarer, der er dækket af rim. Det angiver, at fødevarerne har været helt eller delvist optøet flere gange og som følge heraf er af ringe kvalitet.
- Sørg for, at fødevarerne ikke tør op under transporten. En øget temperatur forkorter opbevaringstiden og forringer fødevarernes kvalitet.

Anbefalede opbevaringstider for frosne fødevarer i fryseren

Fødevaregrupper	Opbevaringstid
Frugt, oksekød	Fra 10 til 12 måneder
Grøntsager, kalvekød, fjerkræ	fra 8 til 10 måneder
Vildt	6 til 8 måneder
Svinekød	4 til 6 måneder
Kød i tern eller hakket kød	4 måneder
Brød, pasta, tilberedte retter, helt	3 måneder
Indmad	2 måneder
Røgede pølser, blåbars	1 måned

## Optøning af frosne fødevarer

- Optøning er en vigtig del af håndteringen af fødevarer, der er blevet konserveret ved hjælp af frysning. Fødevarerne skal optøs på korrekt vis.
- Egnede metoder til optøning af fødevarer er:
  - i køleskabet;
  - i koldt vand;
  - i en mikroovn eller almindelig ovn med et egnet optøningsprogram.
- Visse frosne produkter kan tilberedes uden forudgående optøning. I så fald har producenten angivet dette på emballagen.
- Fødevarerne skal pakkes i mindre portioner. På den måde tør maden hurtigere op.
- Brug delvist og helt optøet mad så hurtigt som muligt. Bakterierne i optøet mad genaktiveres, og maden bliver hurtigt fordærvet. Det gælder især frugt, grøntsager og færdigretter.
- Frys ikke delvist eller helt optøede fødevarer igen.

## Afrimning af apparatet

### Afrimning af NoFrost-fryser

NoFrost-fryseren afrimes automatisk. Alle rim- og isaflejringer forsvinder i den forbindelse.

Rim- og isaflejringer, der alligevel dannes i fryseren, kan skyldes usædvanlig brug af apparatet (for hyppig åbning af lågen, at lågen står åben for længe, en ringe tætningsliste i lågen etc.). I så fald skal fryseren afrimes manuelt.

### Manuel afrimning af NoFrost-fryser

- Der kan opbygges et frostlag på apparatets vægge på trods af NoFrost-funktionen. Dette er normalt et resultat af unormal brug af apparatet, såsom for hyppig døråbning, døren efterlades åben for længe, dårlig dørforsegling osv.

I et sådant tilfælde kan fryseren afrimes manuelt i henhold til følgende procedure:

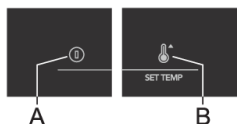

- Hold knapperne **A** og **B** inde samtidigt (10 sekunder).
- Når afrimningsprocessen er afsluttet, slås funktionen automatisk fra igen.

### ⚠ ADVARSEL!

Brug ikke isfjerner eller lignende, da det kan skade apparatet eller være sundhedsskadelige.

### ⚠ ADVARSEL!

Brug ikke knive eller andre skarpe genstande til at fjerne is og rim, da det kan beskadige rørene i kølesystemet.

## Rengøring af apparatet

### ⚠ ADVARSEL!

Sluk apparatet, og tag stikket ud af stikkontakten, inden du påbegynder rengøringen af apparatet.

### ⚠ ADVARSEL!

Brug ikke slibende rengøringsmidler, da de kan beskadige overfladen.

### 💡 INFORMATION!

Aktivér den intensive frysefunktion 24 timer inden, du regner med at rengøre fryseren.

- Rengør apparatet regelmæssigt med lunkent vand. Tilsæt om nødvendigt vandet et neutralt rengøringsmiddel eller et særligt middel til rengøring af køleskabe. Rengør alle flader med en blød klud. Aftør de rengjorte dele med en klud med rent vand, og tør omhyggeligt efter.

- Ingen af apparatets dele tåler opvaskemaskine: Det kan medføre beskadigelse.
- Kondensatorenheden på bagsiden af apparatet ved siden af kompressoren (kun visse modeller) skal altid holdes ren for støv og aflejringer fra køkkenet. Fjern jævnligt støv fra kondensatorenheden med en blød børste (ikke metal) eller en støvsuger.

## ADVARSEL!

Skal du ikke bruge apparatet i en længere periode, skal du slukke apparatet ved hjælp af den relevante tast og afbryde det fra strømforsyningen. Tøm, afrim og rengør apparatet, og lad lågen stå på klem.

# Tabel over fejl

Hvis du kommer i tvivl om, hvorvidt dit apparat fungerer korrekt, bør du ikke straks antage, at det er defekt. Vi anbefaler, at du under alle omstændigheder kontrollerer punkterne i nedenstående tabel.

Problem	Årsag/Løsning
Apparatet er sluttet til, men fungerer ikke.	<ul style="list-style-type: none"><li>• Kontrollér, at apparatet og stikkontakten er tændt, og at der er strøm i stikkontakten.</li></ul>
Kølesystemet kører i lang tid:	<ul style="list-style-type: none"><li>• Den omgivende temperatur er for høj.</li><li>• Døren åbnes for ofte eller for længe ad gangen.</li><li>• Døren er ikke lukket korrekt (dørpakningen er blokeret af snavs el.lign., døren er skæv, eller dørpakningen er beskadiget).</li><li>• Der er ilagt for mange ferske fødevarer på én gang.</li></ul>
Hvis der dannes meget is på køleskabets bagvæg, kan det skyldes følgende:	<ul style="list-style-type: none"><li>• Døren åbnes for ofte eller for længe ad gangen.</li><li>• Der er sat varme fødevarer i køleskabet.</li><li>• Fødevarer eller beholdere er i kontakt med køleskabets bagvæg.</li><li>• Fejl på dørpakningen.</li><li>• Rens eller udskift pakningen, hvis den er beskidt eller beskadiget.</li></ul>
Opbygning af is eller frost i fryserens indre:	<ul style="list-style-type: none"><li>• Lågen har været åbnet for længe eller for ofte.</li><li>• Lågen er ikke lukket ordentligt.</li><li>• Døren har en dårlig forsegling (pakningen er snavset, døren er ikke korrekt justeret, pakningen er beskadiget osv.).</li><li>• Afrim apparatet manuelt.</li></ul>
LED-lyset virker ikke:	<ul style="list-style-type: none"><li>• Hvis LED-lyset ikke fungerer, skal du kontakte en reparatør.</li><li>• Forsøg ikke selv at reparere LED-lyset. Der er risiko for elektrisk stød!</li></ul>
Lampen over displayet til temperaturindstilling blinker	<ul style="list-style-type: none"><li>• Døren åbnes for ofte eller for længe ad gangen.</li><li>• Døren er ikke lukket korrekt (dørpakningen er blokeret af snavs el.lign., døren er skæv, eller dørpakningen er beskadiget).</li><li>• Vedvarende strømfejl.</li><li>• Der er ilagt for mange ferske fødevarer på én gang.</li></ul>
Signallyset under indikatoren D eller E blinker:	<ul style="list-style-type: none"><li>• Sensortasterne svarer ikke. Kontakt et servicecenter for at aftale en reparation.</li><li>• Indtil apparatet er repareret af en servicetekniker, kører det i sikret tilstand. Apparatet opretholder automatisk den mest passende temperatur.</li></ul>
Signallyset under "-16"-indikatoren blinker:	<ul style="list-style-type: none"><li>• Døren har været åben i lang tid. Luk døren.</li></ul>



Skemaet er fortsat fra forrige side

Problem	Årsag/Løsning
	<ul style="list-style-type: none"> <li>Hvis lågen ikke er åben, eller hvis lyset under "-16°"-indikatoren stadig vises efter, at lågen er blevet lukket, er der tale om en fejl ved lågens sensor. Kontakt et servicecenter angående reparation. Apparatet kører i sikret tilstand, indtil det er blevet repareret. Apparatet opretholder automatisk den mest egnede temperatur for hvert rum.</li> </ul>
Lyset under "-19°"-indikatoren blinker:	<ul style="list-style-type: none"> <li>Fordamperfejl. Ring til et servicecenter for at aftale en reparation. Apparatet fungerer i sikker tilstand, indtil det repareres. Apparatet opretholder automatisk den mest egnede temperatur.</li> </ul>
Lyset under "-20°"-indikatoren blinker:	<ul style="list-style-type: none"> <li>Fejl i rumventilatoren. Ring til et servicecenter for at aftale en reparation. Apparatet kan ikke fungere normalt. Overfør fødevarerne til et køligt sted, og sluk for apparatet.</li> </ul>
Lyset under "-20°"-indikatoren blinker hurtigt:	<ul style="list-style-type: none"> <li>Fejl i blæser i kondensatorrummet. Ring til et servicecenter for at aftale en reparation. Apparatet fungerer ikke normalt. Overfør fødevarerne til et køligt sted, og sluk for apparatet.</li> </ul>
Lyset under "-22°"-indikatoren blinker:	<ul style="list-style-type: none"> <li>Fejl ved temperatursensor Kontakt et servicecenter angående reparation. Apparatet kører i sikret tilstand, indtil det er blevet repareret af en servicetekniker. Apparatet opretholder automatisk den mest egnede temperatur.</li> </ul>

Hvis du ikke kan løse problemet, skal du kontakte servicecentret. Når du gør det, skal du oplyse typen, modellen og serienummeret, der er vist på typeskiltet eller mærkaten på indersiden af apparatet.

## Bortskaffelse af apparat og emballage

Dette apparat er fremstillet af bæredygtige materialer. Apparatet skal bortskaffes på en forsvarlig måde, når det er udtjent. Kontakt de lokale myndigheder for at få oplysninger om den korrekte fremgangsmåde.

### 💡 INFORMATION!

Se også kapitlet "Bortskaffelse" i sikkerhedsanvisningerne.

Emballagen til apparatet kan genbruges. Følgende materialer er blevet anvendt:

- Pap.
- Polyethylenfolie (PE),
- CFC-frit polystyren (hårdt polystyrenskum).

Disse materialer skal bortskaffes på forsvarlig vis og i henhold til myndighedernes bestemmelser.



Apparatet er mærket med et symbol, der viser en skraldespand med kryds over, for at gøre dig opmærksom på, at elektriske husholdningsapparater skal bortskaffes separat. Det betyder, at apparatet ikke må smides ud med det almindelige husholdningsaffald, når apparatet er udtjent. Apparatet skal afleveres på kommunens genbrugsplads eller et andet opsamlingssted eller via en forhandler, der yder denne service.

Med indsamling og bortskaffelse af husholdningsapparater undgås skadelige følgevirkninger for både mennesker og miljø. Det sikrer, at de materialer, der blev brugt til fremstilling af apparatet, kan genvindes, hvilket medfører, at der kan opnås betydelige besparelser på energiforbruget samt mængden af råmaterialer.



### Overensstemmelseserklæring

Vi erklærer hermed, at vores produkter er i overensstemmelse med de gældende europæiske direktiver, regulativer og krav såvel som de krav, der er angivet i de nævnte standarder.



# **ASKO**

Inspired by Scandinavia

Vejledningerne kan også findes på vores hjemmeside: [www.asko.com](http://www.asko.com)



887027-a6

