



INSTRUKCJA OBSŁUGI
ZAMRAŻARKA
PL

FN23841
FN23844

Spis treści

Wprowadzenie	3	Regulacja temperatury we urządzeniu	17
Witamy w naszej rosnącej rodzinie ASKO!	3	Funkcja intensywnego zamrażania	
Ważne uwagi i środki ostrożności	4	(Doładowania zamrażarki)	18
Przed pierwszym użyciem urządzenia	4	Funkcja Eco	18
Ważne wskazówki dotyczące		Alarm wysokiej temperatury	19
bezpieczeństwa	4	Alarm otwartych drzwi	19
Ważne informacje dotyczące używania		Przechowywanie i zamrażanie	
urządzenia	6	żywności	20
Instalacja i podłączenie	8	Zalecane rozmieszczenie	20
Wybór miejsca	8	Zapobieganie kontaminacji żywności	20
Podłączanie urządzenia	10	Zamrażanie i przechowywanie żywności w	
Zestaw Side-by-Side	11	zamrażarce	20
Przed pierwszym użyciem urządzenia	12	Rozmrażanie zamrożonej żywności	22
Zanim po raz pierwszy użyjesz urządzenia	12	Konserwacja	23
Wskazówki dotyczące oszczędzania		Rozmrażanie urządzenia	23
energii	12	Czyszczenie urządzenia	23
Odwroćenie kierunku otwierania drzwi	13	Tabela usterek	25
Opis urządzenia	16	Aspekty środowiskowe	27
AdaptTech	16	Utylizacja opakowań i urządzeń	27
Obsługa urządzenia	17		
Włączanie/wyłączanie urządzenia	17		

Witamy w naszej rosnącej rodzinie ASKO!

Jesteśmy dumni z naszych sprzętów. Mamy nadzieję, że to urządzenie będzie cenioną i niezawodną pomocą przez długie lata.

Przed użyciem przeczytaj instrukcję obsługi. Zawiera ona ogólne wskazówki i informacje dotyczące ustawień i regulacji, których można dokonywać oraz podpowiada, jak najlepiej dbać o urządzenie.

OSTRZEŻENIE!

Przed użyciem urządzenia należy zapoznać się z instrukcją bezpieczeństwa!

Przed pierwszym użyciem urządzenia należy dokładnie przeczytać niniejszą instrukcję i zachować ją do wykorzystania w przyszłości.

W treści instrukcji stosowane są przedstawione poniżej symbole, które posiadają podane obok nich znaczenia:

INFORMACJA!

Informacja, porada, wskazówka lub zalecenie

OSTRZEŻENIE!

Ostrzeżenie – ogólne niebezpieczeństwo

NIEBEZPIECZEŃSTWO POŻARU!

Ostrzeżenie; Niebezpieczeństwo pożaru/substancje łatwopalne

Ważne uwagi i środki ostrożności

Przed pierwszym użyciem urządzenia

Przed podłączeniem do prądu proszę dokładnie zapoznać się z instrukcją obsługi, która opisuje urządzenie oraz zasady jej prawidłowego i bezpiecznego użytkowania. Instrukcja dotyczy kilku modeli/typów urządzenia, dlatego też opisane mogą być w niej ustawienia lub wyposażenie, którego nie ma w danym urządzeniu. Zalecamy zachowanie niniejszej instrukcji do wykorzystania w przyszłości i dotarcie jej do urządzenia, jeśli w przyszłości będzie ono sprzedawane.

Sprawdzić, czy w urządzeniu nie ma żadnych uszkodzeń lub nieprawidłowości. W przypadku stwierdzenia, że urządzenie uległo uszkodzeniu, zgłosić to w punkcie sprzedaży, w którym urządzenie zostało nabyte.

Przed podłączeniem urządzenia do prądu pozostawić je na co najmniej 2 godziny w pozycji pionowej. Zmniejszy to prawdopodobieństwo wystąpienia usterek spowodowanych wpływem transportu na instalację chłodniczą.

Ważne wskazówki dotyczące bezpieczeństwa

NIEBEZPIECZEŃSTWO POŻARU!

OSTRZEŻENIE! Niebezpieczeństwo pożaru/substancje łatwopalne.

Urządzenie musi zostać podłączone do prądu i uziemione zgodnie z obowiązującymi normami i przepisami.

OSTRZEŻENIE! Przyłączając urządzenie do sieci elektrycznej, nie należy stosować rozgałęźników elektrycznych lub przenośnych zasilaczy.

Przed przystąpieniem do czyszczenia urządzenia wyłączyć je z prądu (wyjąć wtyczkę z gniazdka w ścianie).

RYZYKO PORAŻENIA PRĄDEM ELEKTRYCZNYM!

Aby uniknąć niebezpiecznej sytuacji, w przypadku uszkodzenia przewodu zasilającego może być on wymieniany jedynie przez producenta, jego serwisantów lub osoby o podobnych kwalifikacjach.

RYZYKO PORAŻENIA PRĄDEM ELEKTRYCZNYM!

OSTRZEŻENIE! Ustawiając urządzenie, należy zadbać, aby przewód przyłączeniowy nie został ściśnięty lub uszkodzony.

Ważne uwagi i środki ostrożności

RYZYKO PORAŻENIA PRĄDEM ELEKTRYCZNYM!

Jeśli oświetlenie LED nie działa, wezwać serwisanta. Ze względu na niebezpieczeństwo kontaktu z wysokim napięciem nie podejmować prób naprawienia oświetlenia LED we własnym zakresie!

OSTRZEŻENIE!

OSTRZEŻENIE! Z wyjątkiem urządzeń zatwierdzonych przez producenta niniejszego urządzenia chłodniczego, nie używać wewnątrz urządzenia żadnych urządzeń elektrycznych.

OSTRZEŻENIE!

OSTRZEŻENIE! Z wyjątkiem urządzeń zalecanych przez producenta, nie używać żadnych urządzeń mechanicznych lub innych środków przyspieszania procesu rozmrażania.

OSTRZEŻENIE!

OSTRZEŻENIE! Aby uniknąć zagrożeń związanych z brakiem stabilności urządzenia, upewnić się, że zostało ono zainstalowane zgodnie z opisem podanym w instrukcji.

Zagrożenie odmrożeniem

Nigdy nie wkładać zamrożonej żywności do ust oraz unikać jej dotykania, ponieważ mogłoby to doprowadzić do odmrożeń lekkiego i ciężkiego stopnia.

Bezpieczeństwo dzieci i osób słabych

Urządzenie nie jest przeznaczone do użytkowania przez osoby (włączając w to dzieci) o zmniejszonych możliwościach fizycznych, ruchowych czy umysłowych lub bez odpowiedniej wiedzy i doświadczenia, chyba że użytkują one urządzenie, będąc pod odpowiednim nadzorem i zgodnie ze wskazówkami osób, odpowiedzialnych za ich zdrowie.

Dzieci podczas użytkowania urządzenia powinny znajdować się pod opieką i nie należy im pozwolić, aby się bawiły urządzeniem.

Dzieci nie mogą czyścić i konserwować urządzenia bez nadzoru.

Ważne uwagi i środki ostrożności

Zdejmij opakowanie przeznaczone do ochrony urządzenia lub poszczególnych części podczas transportu i przechowuj je poza zasięgiem dzieci. Stanowi zagrożenie urazem lub uduszeniem.

Przy usuwaniu używanego urządzenia odłączyć kabel zasilający, zdjąć drzwi i pozostawić półki w urządzeniu. Uniemożliwi to dzieciom zamknięcie się w urządzeniu.

Tylko na rynek europejski

Urządzenie to może być używane przez dzieci od 8 roku życia oraz osoby o obniżonych zdolnościach fizycznych, sensorycznych lub umysłowych albo nieposiadające doświadczenia i wiedzy, jeżeli zostały one poddane nadzorowi lub instruktażowi dotyczącemu użytkowania urządzenia w sposób bezpieczny i rozumieją związane z tym zagrożenia.

Dzieci nie powinny bawić się urządzeniem.

Dzieci nie mogą czyścić i konserwować urządzenia bez nadzoru.

Dzieci w wieku od 3 do 8 lat mogą zarówno wkładać jak i wyjmować żywność z chłodziarki.

Ostrzeżenie dotyczące czynnika chłodniczego

Urządzenie zawiera niewielką ilość przyjaznego dla środowiska, ale palnego gazu R600a. Uważać, by żadna część instalacji chłodniczej nie uległa uszkodzeniu. Wyciek gazu nie jest niebezpieczny dla środowiska, ale mógłby uszkodzić wzrok lub wywołać pożar.

W razie wycieku gazu dokładnie przewietrzyć pomieszczenie, wyłączyć urządzenie z prądu i wezwać serwisanta.

Ważne informacje dotyczące używania urządzenia

OSTRZEŻENIE – urządzenie przeznaczone jest do użytkowania w gospodarstwie domowym i podobnym otoczeniu, takim jak:

- kuchnie dla pracowników sklepów, biur i w innych środowiskach pracy,

Ważne uwagi i środki ostrożności

- gospodarstwa agroturystyczne i jednostki noclegowe dla gości w hotelach, motelach i innych obiektach noclegowych,
- obiekty, oferujące nocleg ze śniadaniem,
- firmy cateringowe i inne jednostki tego typu, niebędące jednostkami sprzedaży detalicznej.

OSTRZEŻENIE!

OSTRZEŻENIE! Uważać na to, by otwory wentylacyjne w ramie urządzenia i we wbudowanej konstrukcji nie zostały niczym zasłonięte.

Urządzenia nie wolno używać na zewnątrz budynków i nie może być ono narażone na opady atmosferyczne.

Nie przechowywać w tym urządzeniu substancji wybuchowych takich jak puszki aerozolowe z palnym propelentem.

Jeśli urządzenie ma być przez dłuższy czas nie używane, wyłączyć je odpowiednim przyciskiem i wyciągając wtyczkę z gniazdka elektrycznego. Opróżnić, rozmrozić i przeczyścić urządzenie pozostawiając drzwi otwarte na oścież.

W razie błędu lub awarii zasilania nie otwierać komory zamrażarki, dopóki nie przeprocjuje ona co najmniej 16 godzin. Po upływie tego czasu korzystać z zamrożonej żywności lub zapewnić odpowiednie chłodzenie (np. przy pomocy urządzenia zastępczego).

Informacje techniczne dotyczące urządzenia

Tabliczkę znamionową można znaleźć wewnątrz urządzenia. Zawiera ona dane na temat napięcia, objętości brutto i netto, typu i ilości czynnika chłodniczego oraz informacje na temat klas klimatycznych.

Jeśli język tabliczki znamionowej jest inny niż język preferowany lub język danego kraju, zastąpić ją inną dostarczoną tabliczką.

OSTRZEŻENIE!

OSTRZEŻENIE! Nie wolno uszkodzić obiegu czynnika chłodniczego.

Instalacja i podłączenie

Wybór miejsca

- Umieść urządzenie w suchym i dobrze wentylowanym pomieszczeniu. Dopuszczalny zakres temperatur otoczenia dla urządzenia zależy od klasy klimatycznej urządzenia, która jest podana na tabliczce znamionowej.
- Nie umieszczaj urządzenia w pobliżu źródeł ciepła, takich jak kuchenka gazowa, grzejnik lub bojler, itp., i nie wystawiaj go na bezpośrednie działanie promieni słonecznych.

Opis	Klasa	Zakres temperatur otoczenia °C	Wilgotność względna
Rozszerzona umiarkowana	SN	+10 do +32	≤75%
Umiarkowana	N	+16 do +32	
Subtropikalna	ST	+16 do +38	
Tropikalna	T	+16 do +43	



INFORMACJA!

Urządzenie to nie jest przeznaczone do stosowania jako urządzenie do zabudowy.



OSTRZEŻENIE!

Nie należy umieszczać urządzenia w pomieszczeniu, w którym temperatura może spaść poniżej 5°C: urządzenie może nie działać prawidłowo lub ulec uszkodzeniu!



OSTRZEŻENIE!

Urządzenie nie jest przystosowane do pracy na zewnątrz i nie może być narażone na deszcz.

- Urządzenie musi być umieszczone w odległości co najmniej 5 cm od kuchenki elektrycznej lub gazowej i co najmniej 30 cm od grzejnika lub grzałki. Jeżeli odległości te nie mogą być zachowane, należy zamontować płytę izolacyjną.
- Urządzenie musi być umieszczone w odległości ok. 5 cm od ściany, tyłu i boków szafki. Szafka kuchenna nad lodówką musi mieć co najmniej 5 cm szczelinę między tylną ścianą szafki a ścianą. Jest to konieczne, aby zapewnić wystarczającą ilość powietrza chłodzącego dla kondensatora.
- Wtyczka zainstalowanego urządzenia musi być dostępna!



OSTRZEŻENIE!

Urządzenie należy zainstalować w pomieszczeniu z odpowiednią ilością powietrza. Na każde 8 gramów czynnika chłodniczego powinno przypadać co najmniej 1 m³ powietrza. Ilość czynnika chłodniczego jest podana na tabliczce znamionowej wewnątrz urządzenia.

- Szafka kuchenna, w której urządzenie ma być wbudowane, musi mieć w podstawie otwór o szerokości co najmniej 200 cm², aby umożliwić wystarczającą cyrkulację powietrza.

Instalacja i podłączenie

- Wylot powietrza z urządzenia znajduje się na górze. Upewnij się, że wylot nie jest zablokowany. Zablokowanie wylotu może spowodować uszkodzenie urządzenia.

Aby uniknąć obrażeń ciała lub uszkodzenia urządzenia, instalacja powinna być wykonywana przez co najmniej dwie osoby.

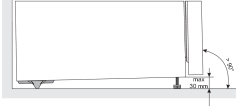

- Urządzenie musi stać poziomo lub być lekko przechylone do tyłu. Powinno być stabilne i umieszczone na solidnej podstawie. Z przodu urządzenie jest wyposażone w dwie regulowane nóżki, które mogą być użyte do jego wypoziomowania. Z tyłu znajdują się kółka, które ułatwiają instalację urządzenia (tylko w niektórych modelach).

- Po wypoziomowaniu urządzenia za pomocą regulowanych nóżek, wyreguluj dodatkową nóżkę, aby zapewnić urządzeniu większą stabilność.
- Jeżeli nie można tego uniknąć, zainstaluj panel izolacyjny. Aby osiągnąć znamionowy/minimalny pobór mocy, należy zawsze zapewnić 50 mm wolnej przestrzeni pomiędzy ścianą a tylną częścią urządzenia, a także nad urządzeniem. Zapewnij również odpowiednią cyrkulację powietrza po obu stronach urządzenia i nad nim.
- Urządzenie może być również ustawione obok lub pomiędzy szafkami kuchennymi lub szafami, albo przy ścianie. W takim przypadku urządzenie będzie pracować bez zarzutu, jednak może wzrosnąć zużycie prądu. Przestrzegaj minimalnej wolnej przestrzeni nad i za urządzeniem, jak pokazano na rysunku.
- Aby umożliwić wysuwanie lub wyjmowanie szuflad i półek, uwzględnij przestrzeń lub odstęp wymagany do otwarcia drzwi urządzenia (patrz schemat montażowy).

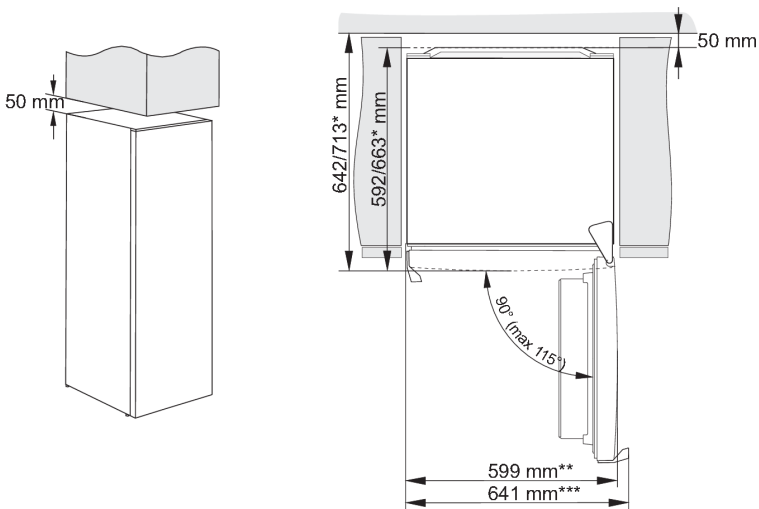

* w zależności od modelu

** model z uchwytem zintegrowanym

*** model z uchwytem zewnętrznym/wystającym

Instalacja i podłączenie

Uwaga: W przypadku umieszczania urządzenia na cokole o głębokości mniejszej niż 625 mm, zaleca się zakup i instalację zestawu zabezpieczającego.

Kod zamówieniowy zestawu: 890399.

Podłączanie urządzenia

- Podłącz urządzenie do sieci elektrycznej za pomocą wtyczki. Gniazdko musi być uziemione. Napięcie znamionowe i częstotliwość wymagane dla urządzenia są podane na tabliczce znamionowej/etykiecie urządzenia wraz z podstawowymi informacjami.
- Urządzenie musi być podłączone do sieci elektrycznej i uziemione zgodnie z obowiązującymi normami i przepisami. Urządzenie może wytrzymać niewielkie wahania napięcia sieciowego do maksymalnego poziomu plus lub minus 6%.

OSTRZEŻENIE!

Jeżeli urządzenie nie będzie używane przez dłuższy okres czasu, należy je wyłączyć za pomocą odpowiedniego przycisku i odłączyć od sieci elektrycznej. Opróżnij, rozmroź i wyczyść urządzenie, a następnie pozostaw drzwiczki uchylone.

OSTRZEŻENIE!

W przypadku usterki lub przerwy w dostawie prądu nie należy otwierać komory zamrażarki, chyba że urządzenie było wyłączone z eksploatacji przez czas dłuższy podany na tabliczce znamionowej urządzenia (czas wzrostu temperatury). Po upływie tego czasu należy wykorzystać zamrożoną żywność lub zapewnić jej odpowiednie schłodzenie (na przykład poprzez przeniesienie do innego urządzenia).

Zestaw Side-by-Side

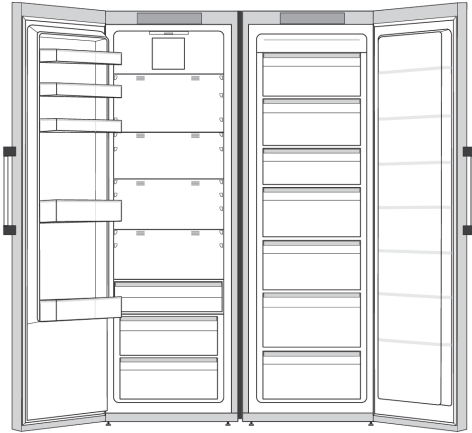

Możliwe jest ustawienie dwóch urządzeń obok siebie.

Dla zapewnienia prawidłowego montażu i długotrwałego funkcjonowania dwóch urządzeń umieszczonych obok siebie, konieczne jest użycie przeznaczonego do tego zestawu. Użycie zestawu side-by-side zapewni dokładne wyrównanie i stabilizację oraz wyeliminuje możliwość nadmiernego gromadzenia się kondensatu między sąsiednimi urządzeniami.

Ze względów bezpieczeństwa zestaw side-by-side powinien być zainstalowany wyłącznie przez autoryzowanego serwisanta!

INFORMACJA!

Więcej informacji można uzyskać u lokalnego dystrybutora firmy Asko lub na stronie internetowej firmy Asko w danym kraju.

Przed pierwszym użyciem urządzenia

Zanim po raz pierwszy użyjesz urządzenia

Nie podłączaj urządzenia do sieci elektrycznej, dopóki nie przeczytasz uważnie instrukcji prawidłowego i bezpiecznego korzystania z urządzenia. Ponieważ niniejsze instrukcje dotyczą różnych typów i modeli, może się zdarzyć, że instrukcje obsługi odnoszą się do ustawień lub części, które nie są dostępne w Twoim urządzeniu. Zalecamy, aby zachować te instrukcje do wykorzystania w przyszłości. Jeśli sprzedajesz urządzenie, dołącz je do niego.

Sprawdź urządzenie pod kątem uszkodzeń i/lub nieprawidłowości. Jeśli urządzenie jest uszkodzone, skontaktuj się ze sklepem, który Ci je sprzedał.

Przed podłączeniem urządzenia do sieci elektrycznej, odczekaj co najmniej 4 godziny, aż odstanie w pozycji pionowej. Zmniejsza to ryzyko nieprawidłowego działania urządzenia w wyniku oddziaływania transportu na urządzenie chłodnicze.

Przed pierwszym użyciem urządzenia należy wyczyścić wnętrze i wszystkie wewnętrzne akcesoria letnią wodą i neutralnym środkiem czyszczącym. Wytrzyj czyszczone elementy ściereczką z czystą wodą, a następnie dokładnie je wysusz.

Jeśli urządzenie jest używane po raz pierwszy, nie wkładaj do niego jedzenia, dopóki temperatura nie spadnie do ustawionej wartości.

Wskazówki dotyczące oszczędzania energii





- Zainstaluj urządzenie zgodnie z instrukcją obsługi.
- Nie należy otwierać drzwi szerzej niż jest to konieczne.
- Nigdy nie zakrywaj ani nie zasłaniaj otworów wentylacyjnych.
- Uszkodzoną uszczelkę drzwi należy jak najszybciej wymienić.
- Przechowywać żywność w dobrze zamkniętych pojemnikach lub odpowiednim opakowaniu.
- Przed włożeniem żywności do urządzenia odczekać aż ostygnie ona do temperatury pokojowej.
- Żywność rozmrażać w komorze chłodziarki.
- Konwencjonalną zamrażarkę należy rozmrażać, gdy na jej wnętrzu utworzy się warstwa szronu lub lodu o grubości około 2-3 milimetrów.
- Rozmieść półki równomiernie w komorze lodówki. Umieszczaj żywność w taki sposób, aby powietrze mogło swobodnie krążyć w urządzeniu (postępuj zgodnie z zaleceniami dotyczącymi rozmieszczenia żywności załączonymi do instrukcji).
- Im niższa jest ustawiona temperatura, tym większe jest zużycie energii.
- Jeśli urządzenie jest wyposażone w wentylator, upewnij się, że otwory wentylacyjne są drożne.

Odwrócenie kierunku otwierania drzwi

Kierunek, w którym otwierają się drzwi urządzenia, można odwrócić.

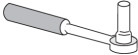
Ostrzeżenie: Przed rozpoczęciem zmiany kierunku otwierania drzwi urządzenie należy odłączyć z sieci elektrycznej!

Wymagane narzędzia:

	klucz nasadkowy nr 8
	wkrętak krzyżowy
	wkrętak płaski
	klucz widłowy nr 8
	Torx T25

Uwaga:

- O ile zajdzietaka potrzeba, w celu łatwiejszego dostępu urządzenie można przechylić, korzystając przy tym z pomocy jeszcze jednej osoby lub też położyć je na miękkim podłożu, aby zapobiec uszkodzeniu. W celu zmiany kierunku otwierania drzwi należy kierować się poniższymi wskazówkami.

1.

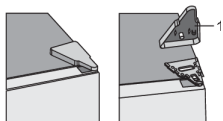

Zdjąć należy osłonę górnego zawiasu (1).

2.

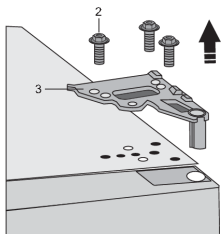

Odkręcić należy wkręty (2) i zdjąć zawias (3). W międzyczasie należy podtrzymywać drzwi, aby nie spadły.

Odwrócenie kierunku otwierania drzwi

3.

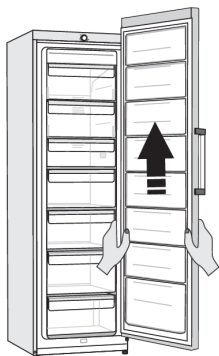

Wymij drzwi z dolnego zawiasu, ostrożnie podnosząc je prosto do góry. Połóż drzwi na gładkiej powierzchni.

4.

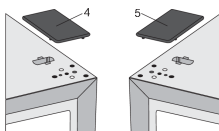

Z torebki należy wyjąć zaślepkę (prawą) (4) i umieścić ją tam, gdzie uprzednio znajdował się usunięty właśnie górny zawias. Zaślepkę z drugiej strony (5), znajdującą się tam, gdzie teraz zamierza zamocować się zawias, należy natomiast usunąć i zachować.

5.

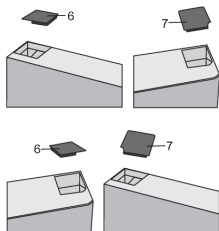

Zdejmij zaślepkę (6) z lewej strony drzwi. Następnie zdejmij zaślepkę (7) z prawej strony drzwi. Umieść zaślepkę (7) po lewej stronie drzwi, a także umieść zaślepkę (6) po prawej stronie drzwi.

6.

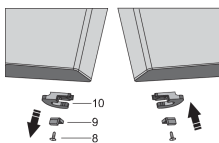

Odkręcić należy wkręt (8) i usunąć zatrzask drzwi (10) oraz ogranicznik drzwi (9). Następnie na przeciwległą stronę drzwi za pomocą wkręta (8) należy przykręcić załączony w woreczku zatrzask drzwi oraz ogranicznik drzwi (9). Zatrzask drzwi (10) należy zachować do ewentualnego późniejszego użytku.

7. Przechył urządzenie do tyłu i zdejmij regulowaną nóżkę (11).

8.

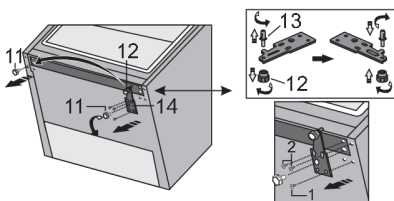

Odkręć trzy śruby z dolnego zawiasu (14) i wyjmij go. Zdejmij dodatkową stopkę (12) z dolnego sworznia zawiasu (13). Odkręć trzpień (13) z dolnego zawiasu i przykręć go po przeciwnej stronie zawiasu wraz z dodatkową stopką (12).

Odwrócenie kierunku otwierania drzwi

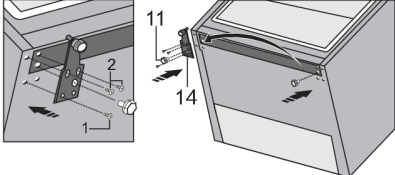
9.  Odkręć trzy śruby z dolnego zawiasu (14) i wyjmij go. Zdejmij dodatkową stopkę (12) z dolnego sworznia zawiasu (13). Odkręć trzpień (13) z dolnego zawiasu i przykręć go po przeciwnej stronie zawiasu wraz z dodatkową stopką (12).

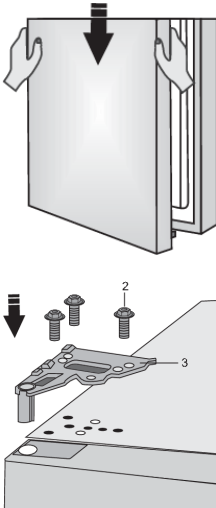
10.  Umieść drzwi na dolnym zawiasie i użyj wkrętów (2) do zamocowania górnego zawiasu (3). Przytrzymaj drzwi w miejscu podczas ich pozycjonowania.

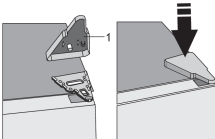
11.  Umieścić należy osłonę górnego zawiasu (1).

12. Otwórz drzwi i umieść stojaki/półki drzwiowe. Zamknij drzwi ponownie.

Wymiana uchwytu

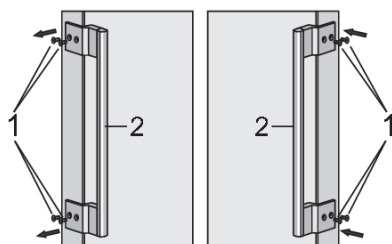

Odkręć wkręty (1) jak pokazano na rysunku. Obróć uchwyt (2) o 180° i załóż go po przeciwnej stronie. Następnie dokręć śruby (1).

Opis urządzenia

Ten produkt zawiera źródło światła o klasie efektywności energetycznej E.

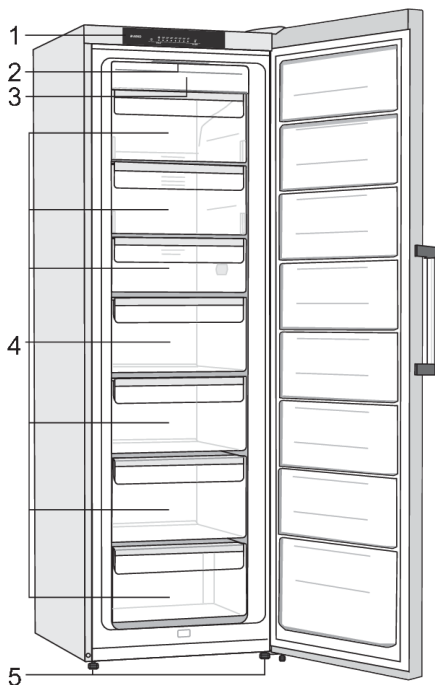

1. Panel sterowania
2. Oświetlenie LED wnętrza zamrażarki
3. Jednostka zamrażarki NoFrost (agregat chłodzący, wentylator ...)
4. Komora zamrażania i przechowywania
5. Stopka

NoFrost

Dzięki systemowi NoFrost nie trzeba już odszraniać zamrażarki.

AdaptTech

Innowacyjna technologia czujników pozwala dostosować pracę urządzenia do nawyków lub zachowania użytkownika. Inteligentny system adaptacyjny nadzoruje, analizuje i rejestruje z codzienną i cotygodniową częstotliwością użytkowanie urządzenia dostosowując jego działanie do rozpoznanych wzorców. Jeśli urządzenie jest w stanie przewidzieć zwiększoną częstotliwość otwierania drzwi, może wcześniej automatycznie obniżyć temperaturę, aby zapobiec wzrostowi temperatury żywności, gdy drzwi otwierane są częściej. Urządzenie będzie również przewidywało wkładanie do chłodziarki lub zamrażarki większych ilości żywności i dostosowywało się poprzez intensywniejsze chłodzenie lub zamrażanie.

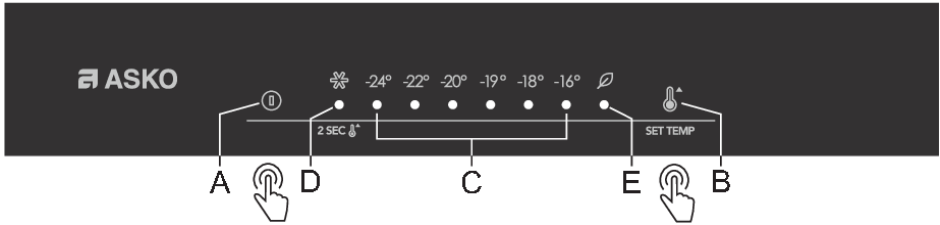

- A. **Przycisk włączenia/ wyłączenia**
- B. **Przycisk regulacji temperatury i funkcji dodatkowych**
- C. **Wyświetlenie ustawionej temperatury**
Świeci lampka sygnalizacyjna pod ustawioną temperaturą
- D. **Wskaźnik funkcji intensywnego zamrażania (doładowania zamrażarki)**
Jeżeli uruchomione zostało intensywne zamrażanie, lampka **D** będzie się świecić.
- E. **Wyświetlenie działania funkcji Eco**
Świeci lampka sygnalizacyjna nad symbolem **E**, jeżeli aktywna jest funkcja **Eco**

Aby ustawić żądaną temperaturę w urządzeniu albo funkcję **Eco**, należy tego dokonać, wielokrotnie przyciskając przycisk **B**. Ustawienia następują po sobie, przesuując się w kręgu od prawej do lewej. Trzy sekundy po zwolnieniu przycisku ustawienie zostanie zachowane automatycznie i zaczną świecić odpowiedni symbol.

Intensywne zamrażanie należy włączyć/wyłączyć, przyciskając przycisk **B** i przytrzymując go przez kilka sekund.

Włączanie/wyłączanie urządzenia

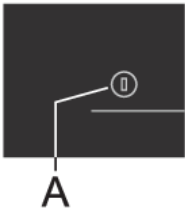

Włączenie urządzenia: naciśnij przycisk **A**.

Wyłączenie urządzenia: ponownie przycisnąć należy przycisk **A** i przytrzymać go przez 2 sekundy (urządzenie jest wyłączone, ale wciąż znajduje się pod napięciem elektrycznym).

Regulacja temperatury we urządzeniu

💡 INFORMACJA!

Domyślnym ustawieniem fabrycznym jest zalecana temperatura -18°C .

Po włączeniu urządzenia osiągnięcie temperatury może zająć kilka godzin. Dopóki temperatura nie spadnie do wybranego ustawienia, nie wkładać do chłodziarki żadnej żywności.

Obsługa urządzenia

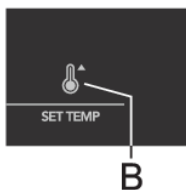

- Żądaną temperaturę należy ustawić za pomocą przycisku **B**.
- Przycisk **B** należy przycisnąć tyle razy, aż zacznie świecić lampka sygnalizacyjna nad żądaną temperaturą.
- Ustawienia zmieniają się w kręgu, od prawej do lewej.

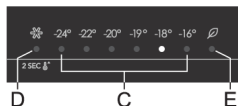

Cyfry -16, -18, -19, -20, -22 i -24 oznaczają temperaturę w °C w urządzeniu.

- Zalecamy ustawienie temperatury na -18°C, ponieważ pozwala to dłużej zachować jakość i świeżość żywności.
- Jeśli temperatura w pomieszczeniu, w którym urządzenie jest zainstalowane, spadnie poniżej 16 °C, zalecamy ustawienie temperatury niższej niż -18°C.

Funkcja intensywnego zamrażania (Doładowania zamrażarki)

Z ustawienia tego należy skorzystać przy pierwszym włączeniu urządzenia, przed przystąpieniem do czyszczenia lub na 24 godziny przed dodaniem większej ilości pożywienia.

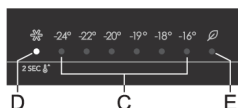

Włączenie: Intensywne zamrażanie należy włączyć, przyciskając przycisk **B** i przytrzymując go do momentu, aż zacznie lampka **D**.

💡 INFORMACJA!

Po włączeniu funkcji intensywnego zamrażania urządzenie będzie działało z maksymalną mocą. W tym czasie praca może być trochę głośniejsza.

Wyłączenie: ponownie należy przycisnąć przycisk **B** i przytrzymać go do momentu, aż zgaśnie lampka **D**. Jeśli funkcja intensywnego zamrażania nie zostanie wyłączona ręcznie, wyłączy się automatycznie (po upływie ok. 2 dni), a temperatura powróci do ostatniej wartości, jaka była ustawiona.

- W przypadku przerwy w dostawie energii elektrycznej w czasie działania intensywnego zamrażania, funkcja się ponownie uruchomi, gdy dostępne będzie zasilanie energią elektryczną.

Funkcja Eco

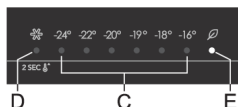

Włączenie: Aby włączyć funkcję **Eco**, naciśnij przycisk **B** (wielokrotnie), aż zaświeci się kontrolka **E**. Urządzenie będzie wówczas działać z najbardziej optymalnie ustawionymi funkcjami.

Wyłączenie: funkcję Eco należy wyłączyć, wybierając żądaną temperaturę za pomocą przycisku **B**.

Alarm wysokiej temperatury

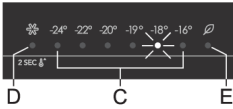

W przypadku zbyt wysokiej temperatury w urządzeniu włączy się alarm dźwiękowy (przerwany dźwięk) i pod wartością ustawionej temperatury **C** będzie pulsować lampka sygnalizacyjna.

Po każdym włączeniu urządzenia za pomocą przycisku **A**, urządzenie uruchamia 24-godzinne opóźnienie włączenia alarmu dźwiękowego. Jeżeli w tym czasie urządzenie nie osiągnie odpowiedniej temperatury, włączy się alarm dźwiękowy.

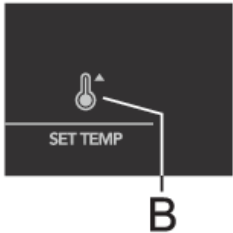

Wyłączenie alarmu:

- Alarm dźwiękowy należy wyłączyć za pomocą przycisku **B**. Jeżeli alarm nie zostanie wyłączony, włączyć się będzie co pół godziny i pozostanie aktywny przez około 15 minut.
- Jednym przyciśnięciem przycisku **B** wyłącza się alarm dźwiękowy, kolejnym przyciśnięciem tego przycisku zmienia się natomiast ustawienia urządzenia.
- Pod wartością ustawionej temperatury **C** pulsować będzie lampka sygnalizacyjna, dopóki urządzenie nie osiągnie odpowiedniej temperatury.

Alarm otwartych drzwi

Jeśli drzwi pozostaną otwarte na dłużej niż 2 minuty, włączy się alarm dźwiękowy (powtarzający się dźwięk). Jeżeli alarm dźwiękowy nie zostanie wyłączony, po upływie 10 minut wyłączy się sam.

Aby wyłączyć alarm: aby wyłączyć alarm, zamknij drzwi urządzenia.

💡 INFORMACJA!

Jeżeli alarm zostanie wyłączony za pomocą przycisku **B**, w przypadku nadal otwartych drzwi, ponownie włączy się po upływie 4 minut.

💡 INFORMACJA!

Jeżeli drzwi pozostaną otwarte dłużej niż przez 10 minut, alarm dźwiękowy się wyłączy i nad wartością -16°C zacznie pulsować lampka sygnalizacyjna. Urządzenie zacznie działać w trybie awaryjnym, aby mimo otwartych drzwi, zapewnić jak najlepsze chłodzenie, zapobiegając tym samym zepsuciu się przechowywanej żywności.

Przechowywanie i zamrażanie żywności

Zalecane rozmieszczenie

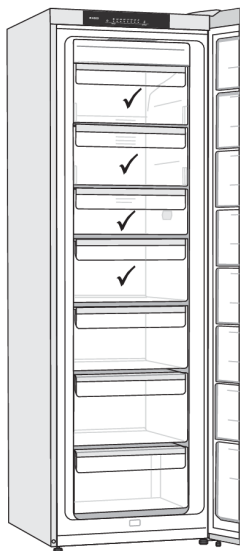

Najlepsze miejsce do zamrażania świeżej żywności jest oznaczone z



OSTRZEŻENIE!

W zamrażarce nie należy przechowywać sałaty, jaj, jabłek, gruszek, winogron, brzoskwiń, jogurtu, maślanek, kwaśnej śmietany, majonezu.

Zapobieganie kontaminacji żywności

Należy stosować się do poniższych wskazówek, aby uniknąć kontaminacji żywności:

- Otwieranie drzwiczek urządzenia na dłużej może w istotny sposób podwyższyć temperaturę w określonych strefach urządzeniach.
- Jeżeli urządzenie będzie przez dłuższy czas puste, należy je wyłączyć, rozmrozić, oczyścić, wysuszyć i pozostawić otwarte drzwiczki, aby zapobiec powstaniu pleśni w urządzeniu.

Zamrażanie i przechowywanie żywności w zamrażarce

Ważne zalecenia dotyczące zamrażania świeżej żywności

- Maksymalna ilość żywności, jaką można jednorazowo włożyć do zamrażarki, jest podana na tabliczce znamionowej. Włożenie więcej żywności do zamrażarki niż ta maksymalna ilość spowolni proces zamrażania i obniży jej jakość. Co więcej, zaszkodzi to również jakości zamrożonej żywności już przechowywanej w zamrażarce.
- Używaj tylko świeżej żywności dobrej jakości, która nadaje się do zamrożenia.
- Pozwól, aby gorące jedzenie ostygło do temperatury pokojowej.
- Żywność musi być zamrożona szybko. Zaleca się używanie małych opakowań.

Przechowywanie i zamrażanie żywności

- Należy używać opakowań hermetycznych i wodoszczelnych, aby żywność nie wysychała i nie traciła witamin.
- Zapisz na opakowaniu rodzaj i ilość żywności, wraz z datą zamrożenia.
- Nie dopuszczaj do kontaktu świeżej żywności z zamrożoną.
- Możesz wyjąć wszystkie szuflady, aby wykorzystać całą pojemność komory zamrażarki. Umieść żywność bezpośrednio na półce i na dnie zamrażarki.

Zamrażanie dużych ilości świeżej żywności

- Włączyć funkcję intensywnego zamrażania na 24 godziny przed planowanym zamrożeniem żywności.

Aby zamrozić żywność w jak najkrótszym czasie, należy ją rozmieścić tak, jak jest to opisane poniżej:

- Świeżą żywność pakować w mniejsze paczki (1 kg). Ułożyć je w górnej szufladzie w taki sposób, aby dwie znajdowały się przy tylnej ścianie wzdłuż lewej i prawej krawędzi, a jedna na środku między nimi. Jedną paczkę ułożyć w środkowej szufladzie przy środku tylnej ściany.

Ważne zalecenia dotyczące przechowywania zamrożonej żywności

- Postępuj zgodnie z instrukcjami producenta dotyczącymi przechowywania i stosowania zamrożonej żywności. Zwróć uwagę na zalecaną temperaturę przechowywania i datę przydatności do spożycia podane na opakowaniu.
- Stosuj wyłącznie żywność w nieuszkodzonych opakowaniach, która była przechowywana w temperaturze -18°C lub niższej.
- Nie kupuj żywności pokrytej szronem. Oznacza to, że żywność była kilkakrotnie rozmrażana lub częściowo rozmrażana i w rezultacie jest gorszej jakości.
- Upewnij się, że żywność nie rozmrozi się podczas transportu. Wzrost temperatury skróci okres przechowywania i pogorszy jakość żywności.

Zalecany czas przechowywania zamrożonej żywności w zamrażarce

Rodzaj żywności	Czas
Owoce, wołowina	od 10 do 12 miesięcy
Warzywa, cielęcina, drób	od 8 do 10 miesięcy
Sarnina	od 6 do 8 miesięcy
Wieprzowina	od 4 do 6 miesięcy
Cienko posiekane lub zmielone mięso	4 miesiące
Chleb, ciasto, gotowane potrawy, chude ryby	3 miesiące
Flaki	2 miesiące
Wędzone kielbaski, tłuste ryby	1 miesiąc

Przechowywanie i zamrażanie żywności

Rozmrażanie zamrożonej żywności

- Rozmrażanie jest ważnym krokiem w przechowywaniu żywności zakonserwowanej przez zamrażanie. Żywność musi być rozmrażana w prawidłowy sposób.
- Odpowiednie metody rozmrażania żywności:
 - w lodówce;
 - w zimnej wodzie;
 - w kuchence mikrofalowej lub konwencjonalnej z odpowiednim programem rozmrażania.
- Niektóre produkty mrożone mogą być przygotowane bez konieczności ich wcześniejszego rozmrażania. Producent podaje to na opakowaniu.
- Żywność musi być pakowana w małe porcje. W ten sposób żywność rozmraża się szybciej.
- Częściowo lub całkowicie rozmrożoną żywność należy wykorzystać tak szybko, jak to możliwe. Bakterie w rozmrożonej żywności są reaktywowane i żywność szybko się psuje. Dotyczy to w szczególności owoców, warzyw i gotowych potraw.
- Nie zamrażaj ponownie częściowo lub całkowicie rozmrożonej żywności.

Rozmrażanie urządzenia

Odszranianie zamrażarki NoFrost

Zamrażarka NoFrost odszrania się automatycznie. Osady szronu znikną.

Wszelkie osady lodu lub szronu, które mimo to tworzą się w komorze zamrażarki, mogą być spowodowane nietypowym użytkowaniem urządzenia (zbyt częste i zbyt długie otwieranie drzwi lub słabe uszczelnienie drzwi itp.) W takiej sytuacji zamrażarka będzie wymagała ręcznego rozmrożenia.

Ręczne odszranianie zamrażarki NoFrost

- Pomimo funkcji NoFrost na ściankach urządzenia może pojawić się warstwa szronu. Jest to zazwyczaj wynikiem nieprawidłowego użytkowania urządzenia, takiego jak zbyt częste otwieranie drzwi, pozostawianie otwartych drzwi na zbyt długo, słabe uszczelnienie drzwi itp.

W takim przypadku zamrażarka może być rozmrożona ręcznie, zgodnie z poniższą procedurą:

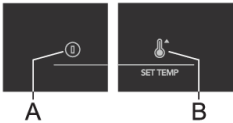

- Równocześnie należy przycisnąć i przytrzymać przyciski **A** i **B** (10 sekund).
- Funkcja wyłączy się automatycznie po zakończeniu procedury rozmrażania.

OSTRZEŻENIE!

Do rozmrażania nie należy stosować środków do rozmrażania w spreju, ponieważ mogą one topić elementy z plastiku bądź szkodzić zdrowiu.

OSTRZEŻENIE!

Nie używać do usuwania szronu noża lub innych ostrych przedmiotów, ponieważ mogłyby to doprowadzić do uszkodzenia instalacji chłodniczej.

Czyszczenie urządzenia

OSTRZEŻENIE!

Przed rozpoczęciem czyszczenia należy wyłączyć urządzenie i wyjąć wtyczkę z gniazdka.

OSTRZEŻENIE!

Nie należy używać ściernych środków czyszczących, ponieważ mogą one uszkodzić powierzchnię.

INFORMACJA!

Aktywuj funkcję intensywnego mrożenia na 24 godziny przed planowanym wyczyszczenie zamrażarki.

Konserwacja

- Regularnie czyść wnętrze urządzenia letnią wodą. W razie potrzeby dodaj do wody neutralny środek czyszczący lub specjalny środek do czyszczenia lodówek. Wyczyść wszystkie powierzchnie za pomocą miękkiej ściereczki. Wytrzyj czyszczone elementy ściereczką zwilżoną czystą wodą i dokładnie wysusz.
- Nie należy wkładać części urządzenia do zmywarki do naczyń: może to spowodować ich uszkodzenie.
- Jednostka kondensatora, znajdująca się obok kompresora z tyłu urządzenia (tylko w niektórych modelach), musi być utrzymywana w czystości, wolna od kurzu i innych zanieczyszczeń. Od czasu do czasu wyczyść ją za pomocą miękkiej niemetalowej szczotki lub odkurzacza.

OSTRZEŻENIE!

Jeżeli urządzenie nie będzie używane przez dłuższy okres czasu, należy je wyłączyć za pomocą odpowiedniego przycisku i odłączyć od sieci elektrycznej. Opróżnij, rozmroź i wyczyść urządzenie, a następnie pozostaw drzwiczki uchylone.

Jeśli masz wątpliwości, czy urządzenie działa prawidłowo, nie powinieneś od razu zakładać, że jest ono wadliwe. Zalecamy, aby w każdym przypadku sprawdzić punkty przedstawione w poniższej tabeli.

Problem	Przyczyna/rozwiązanie
Urządzenie jest podłączone do prądu, ale nie działa.	<ul style="list-style-type: none"> Upewnić się, że w gniazdku elektrycznym jest napięcie i urządzenie zostało włączone.
Instalacja chłodnicza pracuje bez przerwy przez długi okres czasu:	<ul style="list-style-type: none"> Zbyt wysoka temperatura otoczenia. Drzwi otwierane zbyt często lub na zbyt długi czas. Nieprawidłowe zamknięcie drzwi (ewentualne zabrudzenia uszczelki, źle dopasowane drzwi, uszkodzenie uszczelki, itp.). Zbyt dużo świeżej żywności włożonej za jednym razem.
Nadmierne osadzanie się lodu na tylnej ściance wewnątrz chłodziarki:	<ul style="list-style-type: none"> Drzwi otwierane zbyt często lub na zbyt długi czas. Włożenie ciepłej żywności do chłodziarki. Kontakt żywności lub pojemników z tylną wewnętrzną ścianką chłodziarki. Nieszczelność drzwi. Jeśli uszczelka zabrudziła lub uszkodziła się, przeczyszczyć i wymienić ją.
Nagromadzenie lodu lub szronu we wnętrzu zamrażarki:	<ul style="list-style-type: none"> Drzwi były otwierane zbyt długo lub zbyt często. Drzwi nie są prawidłowo zamknięte. Drzwi są źle uszczelnione (uszczelka jest zabrudzona, drzwi nie są prawidłowo ustawione, uszczelka jest uszkodzona itp.) Ręcznie odszroń urządzenie.
Oświetlenie LED nie działa:	<ul style="list-style-type: none"> Jeśli oświetlenie LED nie działa, wezwać serwisanta. Nie próbować naprawiać oświetlenia LED samemu ze względu na niebezpieczeństwo kontaktu z wysokim napięciem!
Lampka sygnalizacyjna nad wyświetleniem ustawionej temperatury pulsuje:	<ul style="list-style-type: none"> Drzwi otwierane zbyt często lub na zbyt długi czas. Nieprawidłowe zamknięcie drzwi (ewentualne zabrudzenia uszczelki, źle dopasowane drzwi, uszkodzenie uszczelki, itp.). Długotrwała przerwa w dopływie prądu. Zbyt dużo świeżej żywności włożonej za jednym razem.
Lampka sygnalizacyjna pod wskaźnikiem D lub E miga:	<ul style="list-style-type: none"> Klawisze czujników nie reagują. Wezwij serwis w celu naprawy. Dopóki urządzenie nie zostanie naprawione przez technika serwisowego, będzie pracować w trybie bezpiecznym. Urządzenie będzie automatycznie utrzymywać optymalną temperaturę.
Lampka sygnalizacyjna pod wskaźnikiem "-16°" miga:	<ul style="list-style-type: none"> Drzwi otwarte zbyt długo. Zamknij drzwi.

Tabela usterek

Ciąg dalszy tabeli z poprzedniej strony.

Problem	Przyczyna/rozwiązanie
	<ul style="list-style-type: none">• Jeśli drzwi nie są otwarte lub jeśli lampka pod wskaźnikiem „-16^o” nadal miga od zamknięcia drzwi, oznacza to, że wystąpiła awaria czujnika drzwi. Należy wezwać serwis w celu dokonania naprawy. Urządzenie będzie pracować w trybie bezpiecznym do momentu ponownego sparowania. Urządzenie będzie automatycznie utrzymywać optymalną temperaturę.
Lampka pod wskaźnikiem "-19 ^o " miga:	<ul style="list-style-type: none">• Błąd parownika. Należy wezwać serwis w celu dokonania naprawy. Urządzenie będzie pracować w trybie bezpiecznym do momentu ponownego sparowania. Urządzenie będzie automatycznie utrzymywać optymalną temperaturę.
Lampka pod wskaźnikiem "-20 ^o " miga:	<ul style="list-style-type: none">• Awaria wentylatora komory. Wezwij serwis w celu naprawy. Urządzenie nie może pracować normalnie. Przenieś żywność w chłodne miejsce i wyłącz urządzenie.
Lampka pod wskaźnikiem "-20 ^o " miga szybko:	<ul style="list-style-type: none">• Awaria wentylatora komory kondensatora. Wezwij serwis w celu naprawy. Urządzenie nie może pracować normalnie. Przenieś żywność w chłodne miejsce i wyłącz urządzenie.
Lampka pod wskaźnikiem "-22 ^o " miga:	<ul style="list-style-type: none">• Błąd lub usterka czujnika temperatury. Wezwij serwis w celu naprawy. Dopóki urządzenie nie zostanie naprawione przez technika serwisowego, będzie pracować w trybie bezpiecznym. Urządzenie będzie automatycznie utrzymywać optymalną temperaturę.

Jeśli nie można rozwiązać problemu, należy skontaktować się z centrum serwisowym. W takim przypadku należy podać typ, model i numer seryjny podany na tabliczce znamionowej lub etykiecie umieszczonej wewnątrz urządzenia.

Utylizacja opakowań i urządzeń

To urządzenie jest wykonane z materiałów nienaruszających równowagi ekologicznej. Po zakończeniu okresu użytkowania urządzenie należy zutylizować w odpowiedzialny sposób. W celu uzyskania informacji na temat tej metody należy skontaktować się z lokalnymi władzami.

INFORMACJA!

Patrz również rozdział "Utylizacja" w instrukcji bezpieczeństwa.

Opakowanie urządzenia może być poddane recyklingowi. Mogły zostać użyte następujące materiały:

- Karton.
- Folia polietylenowa (PE).
- Polistyren wolny od CFC (twarda pianka PS).

Materiały te muszą być utylizowane w sposób odpowiedzialny i zgodnie z przepisami rządowymi.



Urządzenie jest oznaczone przekreślonym symbolem pojemnika na kółkach, aby zwrócić uwagę na wymóg osobnej utylizacji domowych urządzeń elektrycznych. Oznacza to, że urządzenie nie może być wyrzucane do niesegregowanych odpadów domowych po zakończeniu jego okresu użytkowania. Urządzenie musi zostać przewiezione do specjalnego miejsca przetwarzania odpadów komunalnych w celu ich oddzielenia lub do sprzedawcy, który świadczy tę usługę.

Gromadzenie i utylizacja sprzętu gospodarstwa domowego oddzielnie pozwala uniknąć szkodliwych skutków dla ludzi i środowiska. Zapewnia to możliwość odzysku materiałów użytych do produkcji urządzenia oraz osiągnięcie znacznych oszczędności w zużyciu energii i surowców.



Deklaracja zgodności

Niniejszym oświadczamy, że nasze produkty są zgodne z obowiązującymi europejskimi dyrektywami, rozporządzeniami i wymaganiami, jak również ze wszystkimi wymaganiami zawartymi w normach, do których się odwołujemy.

ASKO

Inspired by Scandinavia

Instrukcję obsługi urządzenia można znaleźć również na naszych stronach internetowych: www.asko.com

