

Hisense

Ⓘ

Manuale d'uso
Istruzioni d'installazione
Istruzioni di trasformazione

GM642XF

GM643XF

GM772XF

GM773XF





GM973XF

Si prega di leggere questo manuale prima di ogni intervento!

Egregio Cliente,

Desideriamo che Lei possa ottenere le massime prestazioni da questo apparecchio prodotto in stabilimenti moderni con materiali di alta qualità. Per questo motivo, La preghiamo di leggere attentamente e fino in fondo questo manuale e di conservarlo per una eventuale successiva consultazione. Se l'apparecchio dovrà essere ceduto ad un altro utente, La preghiamo di consegnarlo assieme al manuale. Durante l'utilizzo dell'apparecchio tenga conto delle indicazioni riportate nel manuale, rispettando tutte le istruzioni ivi contenute.

I simboli indicati nel manuale d'uso e i relativi significati:

	Indicazioni importanti sull'utilizzo e suggerimenti utili
	Rischio di pericolo per persone e cose
	Rischio di scossa elettrica
	Rischio di incendio
	Rischio di ustione per contatto con superfici calde

Il manuale d'uso aiuta ad utilizzare l'apparecchio in modo più veloce e sicuro.

- Leggere il manuale d'uso prima di installare ed accendere l'apparecchio.
- Osservare sempre le istruzioni relative alla sicurezza.
- Il manuale d'uso deve essere conservato in un luogo facilmente accessibile per le consultazioni in caso di bisogno.
- Leggere anche gli altri documenti forniti con l'apparecchio.

Ricordarsi che del presente manuale può avvalersi anche per altri modelli. Le differenze tra i vari modelli sono espressamente indicati nel manuale.

INDICE

1.	ISTRUZIONI DI SICUREZZA IMPORTANTI	3
1.1.	Sicurezza Generale	3
1.2.	La sicurezza dei bambini	5
1.3.	Sicurezza delle operazioni sull'impianto elettrico	5
1.4.	Scopo di utilizzo	5
2.	INSTALLAZIONE (MONTAGGIO)	6
2.1.	Prima di utilizzare l'apparecchio:	6
2.2.	Installazione e collegamenti	7
2.3.	Collegamento dei cavi	10
2.4.	Allacciamento all'impianto gas	11
2.5.	Controllo di tenuta	13
2.6.	Controllo finale	13
2.7.	Smaltimento dell'apparecchio	14
3.	SUL PRODOTTO:	15
3.1.	Vista generale	15
3.2.	Caratteristiche tecniche del piano cottura ad incasso	15
4.	Utilizzo del piano cottura	16
4.1.	Utilizzo per la prima volta	16
4.2.	La prima pulizia	16
4.3.	Suggerimenti sull'utilizzo del piano cottura:	16
4.4.	Apparato di sicurezza per l'intercettazione del gas	17
5.	Manutenzione e Pulizia	17
5.1.	Informazioni Generali	17
5.2.	Pulizia del pannello di comando	18
5.3.	Pulizia dei fornelli	18
6.	Soluzioni consigliate per alcuni problemi	19

1. ISTRUZIONI DI SICUREZZA IMPORTANTI

In questo capitolo sono indicate le istruzioni finalizzate ad evitare i ferimenti e i danni materiali. La mancata osservazione di queste istruzioni comporta la decadenza della garanzia.

1.1. Sicurezza Generale

- Questo prodotto non è progettato per essere utilizzato da persone prive delle necessarie conoscenze o esperienze, con capacità fisiche, cognitive ed emozionali insufficienti (compresi i bambini) se non accompagnati da persone in grado di garantire la loro sicurezza o di fornire le necessarie istruzioni. I bambini devono essere sorvegliati e non deve essere consentito loro di giocare con l'apparecchio.
- Inserire la spina dell'apparecchio in una presa protetta da un fusibile avente le caratteristiche indicate nella tabella "Caratteristiche Tecniche". Nell'utilizzo dell'apparecchio con o senza un trasformatore, l'impianto di messa a terra deve essere realizzato da un elettricista qualificato. Nei casi in cui l'impianto di messa a terra non sia previsto da normative locali, il produttore non assumerà alcuna responsabilità per gli eventuali danni derivanti dall'utilizzo dell'apparecchio.
- Non mettere in funzione l'apparecchio se il cavo di alimentazione o la spina sono danneggiati. In tal caso contattare il servizio di assistenza autorizzato.
- Non mettere in funzione l'apparecchio danneggiato.
- Non eseguire operazioni di riparazione o manutenzione sull'apparecchio. Tuttavia, l'utente può eliminare alcuni problemi consultando il contenuto della pagina 18 relativa alle possibili soluzioni.
- Non pulire o lavare l'apparecchio con getti di acqua ed evitare di immergerlo nell'acqua: rischio di scossa elettrica!
- Non utilizzare l'apparecchio in stato d'ebbrezza causato dall'uso di farmaci e/o alcolici.
- Interrompere l'alimentazione elettrica dell'apparecchio durante le operazioni d'installazione, manutenzione, pulizia e riparazione.
- Le operazioni di installazione e di riparazione devono essere eseguite dal personale del servizio di assistenza autorizzato. Nel caso in cui le suddette operazioni siano state eseguite da persone non autorizzate, il produttore non assumerà alcuna responsabilità per eventuali danni e la garanzia cesserà di essere valida.

- Fare attenzione quando si usano bevande alcoliche nella preparazione di cibi. L'alcool vaporizzato ad alte temperature può causare incendi per infiammazione spontanea se entra in contatto con superfici riscaldate.
- Non riscaldare scatole chiuse o barattoli di vetro. La pressione generata può causare l'esplosione di questi recipienti.
- I bordi dell'apparecchio in funzione si riscaldano. Per questo motivo evitare di porre sostanze o materiali infiammabili ai lati dell'apparecchio.
- Le aperture di aerazione devono essere mantenute libere.
- L'apparecchio può riscaldarsi durante il funzionamento. Evitare i contatti con gli elementi e componenti riscaldati.
- Assicurarsi di aver spento l'apparecchio dopo ogni utilizzo.
- Sia l'apparecchio che i suoi componenti accessibili sono riscaldati durante l'utilizzo.
- Evitare i contatti con l'apparecchio in uso.
- Non usare oggetti affilati o appuntiti per la pulizia del vetro; questi oggetti possono danneggiare l'apparecchio.
- Grassi e oli surriscaldati a temperature elevate durante la cottura possono causare incendi; prestare attenzione all'utilizzo di questi prodotti.
- Nel caso di un incendio non cercare di estinguere il fuoco con l'acqua; interrompere subito l'alimentazione elettrica dell'apparecchio e coprire il fuoco con una coperta umida.
- Evitare l'uso di pulitori a vapore.
- Se si rompe il vetro dell'apparecchio, spegnere tutti i bruciatori (fornelli) e l'elemento riscaldante del piano cottura, interrompendo anche l'alimentazione elettrica; non toccare la superficie dell'apparecchio ed evitare di utilizzarlo.
- Nella pulizia del vetro del piano cottura evitare l'uso di sostanze abrasive e oggetti o raschiatori in grado di danneggiare o graffiare il vetro.
- Non utilizzare il piano cottura appoggiandolo sui supporti in gomma, nylon, infiammabili o sensibili al calore.
- Le dimensioni delle pentole poste sui fornelli del piano cottura devono essere adeguate.
- Non raschiare le manopole e le superfici in acciaio del piano cottura con raschiatori o oggetti duri; evitare l'uso di Scotch-Brite.
- Se la fiamma del bruciatore si spegne accidentalmente, anche il bruciatore si spegnerà in modo controllato e non si accenderà almeno per 1 minuto.

1.2. La sicurezza dei bambini

Le parti scoperte dell'apparecchio si riscalderanno durante l'uso e rimarranno calde anche dopo lo spegnimento; tenere lontani i bambini affinché il piano cottura sia completamente raffreddato.

- **ATTENZIONE:** Durante l'uso le parti accessibili dell'apparecchio possono essere calde. Tenere lontani i bambini dall'apparecchio.
- I bambini sotto gli 8 anni non devono toccare l'apparecchio se non sorvegliati da un adulto.
- Questo apparecchio può essere utilizzato da persone sopra gli 8 anni di età con le necessarie capacità fisiche, cognitive ed emozionali, a meno che siano informati sui rischi potenziali che possono sorgere in caso di violazione delle norme di sicurezza.
- Ai bambini non deve essere consentito di giocare con l'apparecchio. Le operazioni di pulizia e manutenzione dell'apparecchio non possono essere eseguite da bambini se non assistiti da un adulto.
- I materiali d'imballaggio possono essere pericolosi per i bambini. Tenere i materiali d'imballaggio lontani dalla portata dei bambini ed eliminarli nel rispetto delle norme vigenti in materia dello smaltimento dei rifiuti.

1.3. Sicurezza delle operazioni sull'impianto elettrico

- Tutte le operazioni aventi per oggetto le apparecchiature e gli impianti elettrici devono essere eseguite dal personale competente e qualificato.
- Il presente prodotto non è conforme all'uso remoto mediante il sistema di comando a distanza.
- Nel caso di eventuali avarie, spegnere l'apparecchio o scollegare l'alimentazione elettrica. Per interrompere l'alimentazione elettrica staccare la corrente con il relativo interruttore del quadro elettrico della casa.
- Assicurarsi che il valore nominale del fusibile (dell'interruttore) sia uguale a quello di corrente dell'apparecchio.

1.4. Scopo di utilizzo

Questo apparecchio è progettato per essere utilizzato in casa. Non consentito l'utilizzo dell'apparecchio ai fini industriali.

“ATTENZIONE: Questo apparecchio va usato solo per la cottura di cibi. Non può essere usato quale apparecchio di riscaldamento dell'ambiente o per scopi simili.”

Il produttore si declina da ogni responsabilità per l'uso improprio e non conforme del prodotto e per i danni cagionati durante il trasporto. La durata della garanzia corrisponde al periodo entro il quale il produttore è tenuto a disporre dei pezzi di ricambio che saranno necessari per il prodotto utilizzato in conformità alle istruzioni del produttore.

2. INSTALLAZIONE (MONTAGGIO)

2.1. Prima di utilizzare l'apparecchio:



Assicurarsi che l'impianto elettrico e/o gas sia conforme ai requisiti. Nel caso d'inconformità, provvedere all'esecuzione delle necessarie operazioni di adattamento che dovranno essere effettuate da tecnici o installori qualificati.



Il cliente dovrà farsi carico della preparazione del luogo di installazione e della realizzazione dell'impianto elettrico e/o di utenza gas, assumendo la relativa responsabilità.



Per installare l'apparecchio devono essere rispettati gli standard e le norme vigenti nel luogo di installazione in materia degli impianti elettrici e/o di utenza gas.



Controllare l'apparecchio prima dell'installazione per individuare gli eventuali danni. Se il prodotto è danneggiato, non procedere all'installazione. Gli apparecchi danneggiati possono rappresentare fonti di rischio per la sicurezza.



Le operazioni sull'impianto e sull'apparecchio a gas devono essere eseguite da parte del personale qualificato e competente.



Questi apparecchi non sono dotati di un sistema previsto per lo scarico dei gas generati dalla combustione. L'installazione e i collegamenti devono essere effettuati secondo le modalità previste dalle norme vigenti. Assicurarsi che sia garantita un'aerazione adeguata.



L'aria necessaria per la combustione si ottiene dall'ambiente della stanza dove vengono scaricati direttamente i gas di combustione.



Per un'utilizzo sicuro dell'apparecchio è necessaria un'aerazione adeguata nella stanza in cui l'apparecchio è installato. Se la stanza è priva di porte, finestre ed aperture utilizzabili per l'aerazione, si dovrà procedere alla realizzazione di un sistema di aerazione aggiuntivo.



L'area superficiale della cucina deve essere superiore a 8 m². Mentre il volume della cucina non deve essere inferiore a 20m³.



L'altezza dell'apertura della canna fumaria deve essere 1.80 metri dal pavimento con un diametro di 150 mm. La canna fumaria deve sfociare direttamente in atmosfera.



Lo spiraglio o la griglia di aerazione deve essere vicina al pavimento della cucina con un'area superficiale minima di 75cm^2 e deve sfociare direttamente in atmosfera.

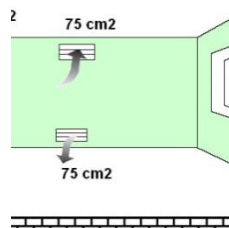
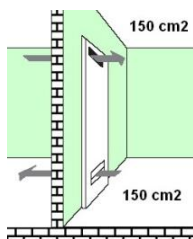
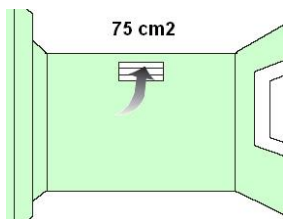

2.2. Installazione e collegamenti

2.2.1. Preparazione del piano cottura incasso prima del montaggio

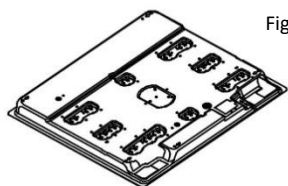

Fig. 1

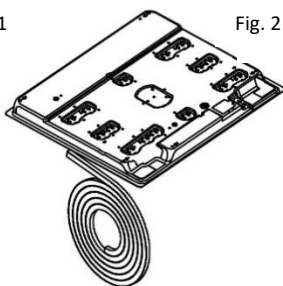

Fig. 2

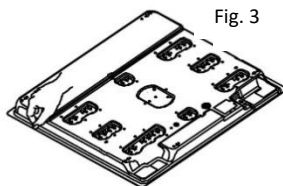

Fig. 3

Capovolgere il piano cottura messo nella schiuma d'imballaggio per applicare la guarnizione di silicone.

Nel caso di prodotti in acciaio inox, applicare il silicone sulla superficie in acciaio, nel caso di vetri, sulla superficie di vetro.

Il silicone fornito all'interno dell'imballaggio deve essere applicato, come da figura, ai bordi del piano cottura.



Figura 4



Figura 5

Inserimento dei fori di fissaggio dei piedi

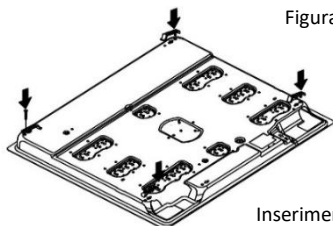
I piedi di montaggio vanno inseriti come da figura.

Figura 6

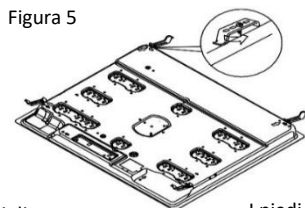
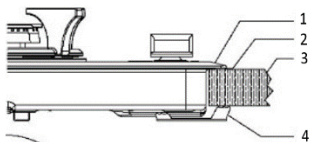

- 1. Vetro
- 2. Guarnizione di silicone
- 3. Tavoletta (piastra)
- 4. Apparato di fissaggio

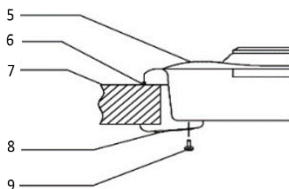

- 5. Tavoletta (piastra) superiore
- 6. Guarnizione di silicone
- 7. Piano di lavoro
- 8. Le staffe di fissaggio
- 9. Viti

Il piano cottura è dotato di una guarnizione che impedisce l'infiltrazione dei liquidi all'interno del vano. Per il montaggio della guarnizione riferirsi alle figure sopra esposte: Capovolgere il piano cottura, togliere il nastro protettivo della guarnizione ed applicarla pressando per consentire una buona adesione sui bordi. Le due estremità della guarnizione devono porsi in contatto attorno ai bordi. Le piastre di fissaggio devono essere montate e fissate con le viti come illustrato nella figura 5. Inserire il piano cottura nell'apertura presente sul piano di lavoro.

Dimensioni dell'apparecchio

Figura 7

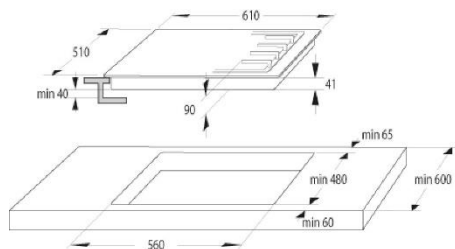

GM643XF

GM642XF

Figura 8

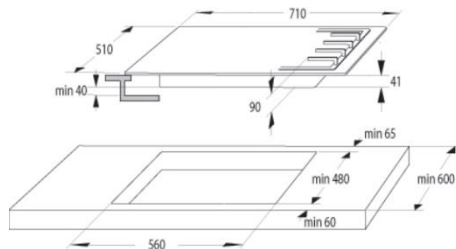

GM773XF

GM772XF

Figura 9

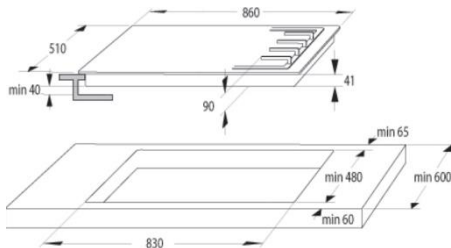

GM973XF

Nella Figura 7/8/9 sono indicate le misure da rispettare per la realizzazione dell'apertura d'incasso del piano di cottura. Inserire nell'apertura il piano di cottura precedentemente preparato. Se il piano di cottura sarà utilizzato sopra un forno ad incasso, per lo spazio dedicato alla circolazione dell'aria tra il piano di cottura ed il forno, ci si dovrà riferire a quanto illustrato nelle figure 10 e 11.

Figure 10

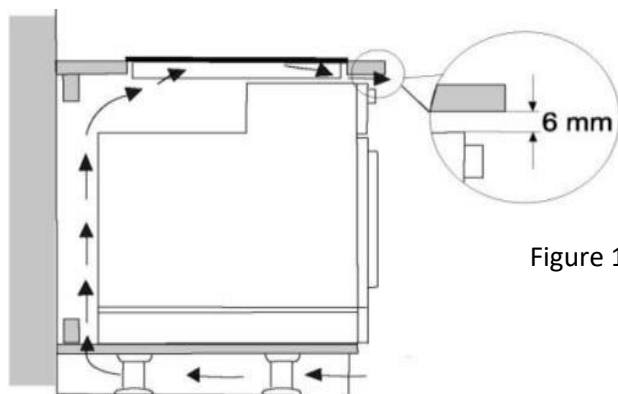
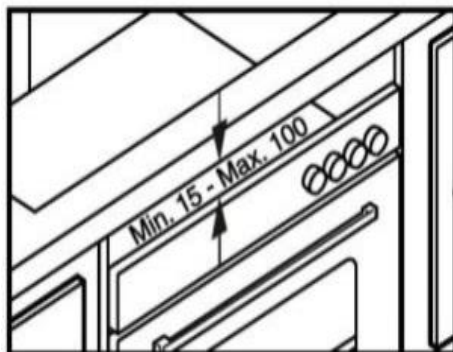

Figure 11



Prima di utilizzare l'apparecchio togliere la pellicola protettiva posta sulla superficie in acciaio inossidabile.

2.3. Collegamento dei cavi



L'apparecchio dovrà essere assolutamente collegato ad un impianto di messa a terra!

Il costruttore non assumerà alcuna responsabilità per i danni causati dall'utilizzo dell'apparecchio senza la presenza di un impianto di messa a terra.



Le operazioni di montaggio eseguite da persone non autorizzate comportano rischi di scossa elettrica, corto circuito o incendio! Il collegamento dell'apparecchio alla rete elettrica deve essere effettuato solo da personale qualificato e autorizzato. La validità della garanzia è subordinata ad una corretta installazione.



I cavi elettrici danneggiati possono causare rischi di scossa elettrica, corto circuito o incendio! Pertanto i cavi elettrici non devono essere schiacciati, sguainati o piegati, né entrare in contatto con le parti surriscaldate dell'apparecchio. I cavi danneggiati devono essere sostituiti da un elettricista qualificato.

- I valori di alimentazione della rete elettrica devono corrispondere a quelli indicati nella targhetta identificativa dell'apparecchio. La targhetta identificativa è posta dietro o sotto l'apparecchio.
- Il cavo di collegamento deve essere conforme alle caratteristiche tecniche ed al consumo energetico dell'apparecchio.



Pericolo di scossa elettrica! Prima di eseguire qualsiasi operazione sull'impianto elettrico, scollegare l'alimentazione elettrica dell'apparecchio.

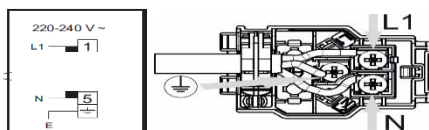

2.4. Allacciamento all'impianto gas



Le operazioni sugli apparecchi o impianti a gas devono essere eseguite da persone qualificate e competenti.

Prima dell'installazione assicurarsi che le condizioni della rete di distribuzione locale (tipo e pressione del gas) e le tarature dell'apparecchio siano compatibili.

Collegare il prodotto a un cavo oa una linea con messa a terra protetta da un fusibile secondo la tabella delle Specifiche Tecniche. Il produttore non può essere ritenuto responsabile per eventuali danni se utilizzato senza messa a terra in conformità con le normative applicabili.



AVVERTIMENTO

L'allacciamento del prodotto alla rete può essere effettuato solo da persona autorizzata e la garanzia del prodotto decorre solo da una corretta installazione.



AVVERTIMENTO

Il cavo di alimentazione non deve essere schiacciato, premuto o in contatto con le porte calde del prodotto. In caso di cablaggio elettrico danneggiato, la sostituzione necessaria deve essere eseguita da un elettricista autorizzato.

Il cavo di collegamento del prodotto può essere fornito dalla nostra azienda come indicato nel capitolo Specifiche Tecniche. La tensione di rete deve essere di 220-240 VAC come indicato nella tabella delle Specifiche Tecniche e nella targhetta del prodotto.

Cablaggio per piani cottura

Cavo marrone: L (fase)

Cavo blu: N (neutro)

Cavo verde/giallo: E (messa a terra)

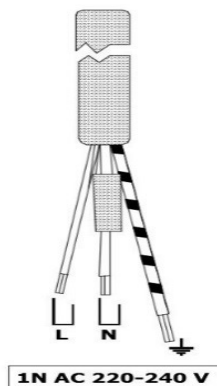

2.4. Allacciamento all'impianto gas



Le operazioni sugli apparecchi o impianti a gas devono essere eseguite da persone qualificate e competenti.

Prima dell'installazione assicurarsi che le condizioni della rete di distribuzione locale (tipo e pressione del gas) e le tarature dell'apparecchio siano compatibili.

2.4.1. Collegamento alla bombola del GPL

Assicurarsi che il tubo di gas e la valvola riduttrice di pressione siano perfettamente funzionanti. Collegare il tubo di alimentazione del gas al raccordo posto dietro il piano di cottura e stringerlo con l'aiuto di una fascetta ed un cacciavite (figura 10). Assicurarsi che la vite sia ben serrata.

La lunghezza del tubo di alimentazione non deve superare i 1500 mm. La valvola riduttrice di pressione del GPL deve essere certificata ed avere una pressione di 300mmSS.



Il tubo di alimentazione del gas non deve attraversare il componente caldo posto nella parte posteriore dell'apparecchio. La temperatura del tubo di gas non deve superare i 90°C.

Prima di usare l'apparecchio assicurarsi che non vi siano perdite di gas.

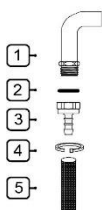

- 1- G1/2 (Nipel)
- 2- Guarnizione di silicone
- 3- G1/2 ingresso tubo (ingresso gas)
- 4- Fascetta metallica
- 5- Tubo del gas (\varnothing interno 8mm)

Fig. 10

2.4.2. Allacciamento all'impianto GN (metano)

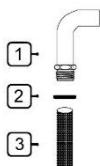

- 1- G1/2 (Nipel)
- 2- Guarnizione di silicone
- 3- Tubo G1/2 metano (tubo per metano conforme alla norma EN 14800)

Fig. 11

Se il vostro apparecchio è tarato per il gas naturale, la richiesta di allacciamento deve essere inoltrata al distributore locale del gas. Il tubo di collegamento deve essere ½ pollice. Se volete trasformare l'apparecchio da GPL a metano o viceversa, contattate il servizio di assistenza più vicino per l'effettuazione delle tarature di conversione.

2.5. Controllo di tenuta

Aprire la valvola riduttrice di pressione o quella del gas naturale e per rilevare le eventuali fughe applicare acqua saponata sul punto di collegamento.

Il controllo di tenuta non va mai effettuato con la fiamma.

2.6. Controllo finale

1. Inserire la spina elettrica nella presa e attivare il fusibile dell'apparecchio.
2. Controllare le funzioni dell'apparecchio.

2.6.1. LPG-NG / NG-LPG dönüştürme

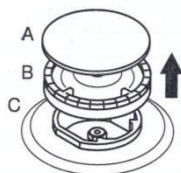

Fig. 12

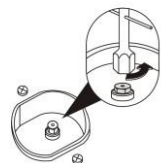

Fig. 12.1



Fig. 12.2

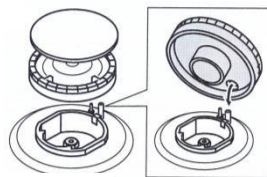

Fig. 12.3



Şekil 12.4

Rimuovere il copri-sparti fiamma ed il bruciatore come da figura 12. Quindi rimuovere l'iniettore con l'ausilio di una chiave a bussola da 7 come illustrato nella fig. 12.1.

Inserire l'iniettore nuovo (cambiato) (D) come illustrato nella figura 12.2.

(Vedasi Tabella 1).

Sostituire il bruciatore come illustrato nella figura 12.3.

Dopo la trasformazione accendere i bruciatori e rimuovere il pulsante sul pannello di comando; quindi serrare o allentare la vite posta sulla valvola di gas (12.4) o sul perno della valvola per regolare l'altezza della fiamma.

2.7. Smaltimento dell'apparecchio

2.7.1. Smaltimento dell'imballaggio

I materiali d'imballaggio sono pericolosi per i bambini. Tenerli lontani dalla portata dei bambini.

L'imballaggio del prodotto è realizzato con l'utilizzo di materiali riciclati. I materiali d'imballaggio devono essere eliminati secondo le norme sullo smaltimento dei rifiuti. Non vanno eliminati assieme ai rifiuti domestici.

2.7.2. Trasporti successivi

- Conservare e trasportare l'apparecchio nella scatola originale. Osservare le indicazioni riportate sulla scatola. In mancanza della scatola di cartone originale, l'apparecchio deve essere conservato avvolto in un cartone o nel blister d'imballaggio legati con il nastro adesivo
- I copri-spartifiamma e le grigle (supporti) per pentole devono essere fissati con un nastro adesivo.
- Non appoggiare oggetti sull'apparecchio. Il trasporto deve avvenire con l'apparecchio posizionato in verticale.
- Controllare lo stato generale dell'apparecchio per verificare gli eventuali danni cagionati durante il trasporto.

2.7.3. Smaltimento dell'apparecchio usato

L'apparecchio usato/vecchio deve essere smaltito nel rispetto delle norme di protezione ambientale.

Sul presente prodotto è presente un'etichetta con marchio "WEEE" indicante l'obbligo di raccolta separata dei rifiuti delle apparecchiature elettriche ed elettroniche. Questo marchio significa che il trattamento e lo smaltimento dell'apparecchio deve essere effettuato secondo le indicazioni della Direttiva 2002/96/CE ai fini della protezione ambientale. Per maggiori informazioni contattare le Autorità locali.

I prodotti elettronici non sottoposti alla raccolta controllata costituiscono rischio potenziale sia per la salute umana che per l'ambiente a causa delle sostanze nocive che contengono.

Per avere informazioni sulle modalità di smaltimento potete contattare il concessionario autorizzato o il centro di raccolta rifiuti del Comune.

Prima di eliminare il prodotto, per evitare i potenziali rischi di pericolo per i bambini, staccare il cavo di alimentazione elettrica e rompere la serratura del coperchio (se esiste).

3. SUL PRODOTTO:

3.1. Vista generale

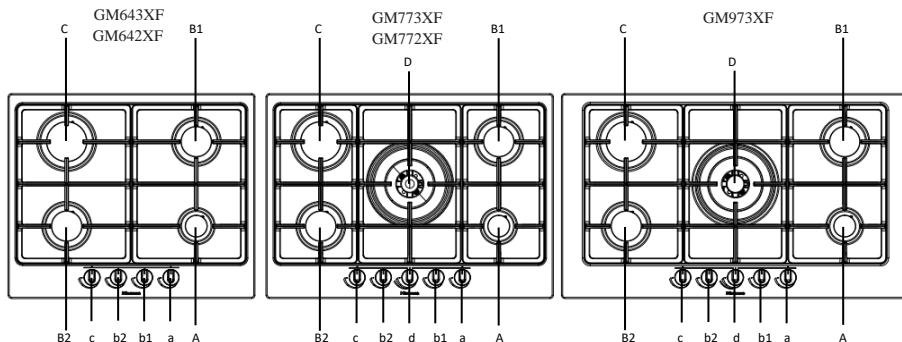

Aa – Bruciatore ausiliario

Bb – Bruciatore semi rapido

Cc – Bruciatore rapido

Dd – Bruciatore wok

3.2. Caratteristiche tecniche del piano cottura ad incasso

Valori di consumo

	LPG G30 30 mbar			NG G20 20 mbar		
	Iniettore (mm)	Potenza (kW)	Consumo (g/h)	Iniettore (mm)	Potenza (kW)	Consumo (m3/h)
Bruciatore ausil.	Ø0,50	1	73	Ø0,72	1	0,095
Bruc. Semi rapido	Ø0,72	2	145	Ø1,03	2	0,190
Bruciatore rapido	Ø0,85	2,9	211	Ø1,24	2,9	0,276
Bruciatore wok*	Ø1,00	3,8	276	Ø1,50	3,8	0,362
Bruciatore wok**	Ø1,03	4,2	305	Ø1,55	4,2	0,400

*wok** per piano cottura a gas 90 cm/ **wok** per piano cottura a gas 70 cm

(Solo CE) informativa ai sensi del regolamento 66/2014

Misurazioni secon la norma EN60350-2 (G30-30 mbar)

Codice identificativo del prodotto	GM643XF-GM642XF		GM773XF-GM772XF		GM973XF	
Tipo del piano cottura	Piano cottura a gas		Piano cottura a gas		Piano cottura a gas	
Numeri dei bruciatori (forneili) a gas	4		5		5	
Tecnologia di riscaldamento	Bruciatore a gas		Bruciatore a gas		Bruciatore a gas	
Tipo di gas	G20	G30	G20	G30	G20	G30
Rendita energetica per ogni bruciatore a gas (Bruciatore a gas EE) - in % - Bruciatore semi rapido	56,79	58,51	56,79	58,51	56,79	58,51
Rendita energetica per ogni bruciatore a gas (Bruciatore a gas EE) - in % - Bruciatore rapido	54,45	54,07	54,45	54,07	54,45	54,07
Rendita energetica per ogni bruciatore a gas (Bruciatore a gas EE) - in % - Bruciatore wok*	-	-	53,55	53,12	-	-
Rendita energetica per ogni bruciatore a gas (Bruciatore a gas EE) - in % - Bruciatore wok**	-	-	-	-	53,55	53,12
Rendita piano cottura a gas (Piano cottura a gas EE) in %	56	57	55,39	56	55,39	56



Il produttore si riserva il diritto di apportare modifiche al prodotto per migliorarne la qualità, senza preavviso alla clientela.



Le immagini contenute nel manuale sono schematizzate e possono essere diverse dal vostro prodotto.



I valori indicati sulle etichette applicate al prodotto o nella documentazione fornita si riferiscono ai valori ottenuti nelle condizioni di laboratorio secondo le norme vigenti. Detti valori possono variare in base al tipo di utilizzo del prodotto ed alle condizioni ambientali.

4. Utilizzo del piano cottura

4.1. Utilizzo per la prima volta

Iniziare ad utilizzare l'apparecchio dopo aver rimosso la pellicola protettiva presente sulla superficie in acciaio (inox).

4.2. La prima pulizia



Alcuni detersivi o prodotti di pulizia possono danneggiare la superficie dell'apparecchio.

1. Rimuovere tutti i materiali d'imballaggio.
2. Pulire la superficie dell'apparecchio con una spugna o panno umido ed asciugarla con un panno morbido.

4.3. Suggerimenti sull'utilizzo del piano cottura:

- 1: Per regolare l'altezza della fiamma premere la manopola del piano cottura e girarla nel senso antiorario.
- 2: Accendere l'accendino elettrico (secondo le caratteristiche del prodotto)
- 3: Regolare l'altezza della fiamma desiderata.
- 4: Al termine della cottura, girare la manopola nel senso orario fino al punto in cima per spegnere il fornello.

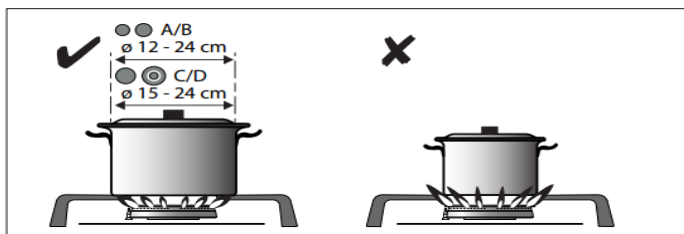

Controllo:

(1)Premere

(2)Girare verso sinistra +

mantenere premuta

(3)Mantenere premuta

per 3 secondi.

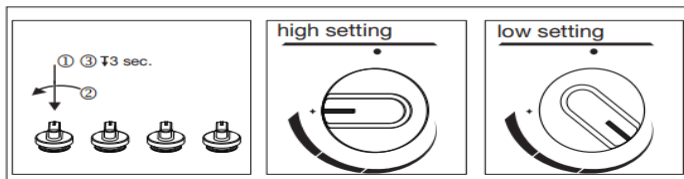

Le dimensioni del recipiente e l'intensità della fiamma devono essere compatibili. La fiamma del gas deve essere regolata in modo da non sporgere fuori dalla base del recipiente. Il recipiente deve essere messo in modo stabile e centrato sul supporto.

4.4. Apparato di sicurezza per l'intercettazione del gas

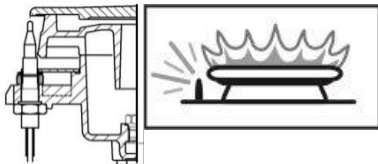

L'apparato termico attiva il meccanismo di sicurezza intercettando il gas nel caso di spegnimento dei bruciatori in seguito al trabocco di liquidi

- 1: Per regolare l'altezza della fiamma premere la manopola del fornello e girarla nel senso antiorario.
- 2: Accendere l'accendino elettrico secondo le caratteristiche dell'apparecchio.
- 3: Dopo l'accensione mantenere premuta la manopola per 3-5 secondi per l'attivazione del meccanismo di sicurezza.
- 4: Se l'accensione non si verifica dopo aver premuto e rilasciato la manopola, ripetere l'operazione mantenendo premuta la manopola per 15 secondi.
- 5: Regolare l'altezza della fiamma secondo l'esigenza.
- 6: Al termine della cottura girare la manopola nel senso orario fino al punto in cima per spegnere il fornello.
elektrigini kesin.

5. Manutenzione e Pulizia

5.1. Informazioni Generali

La pulizia regolare aumenta la vita del prodotto e diminuisce i problemi frequenti.



Pericolo di scossa elettrica

Prima delle operazioni di pulizia interrompere la corrente elettrica per evitare i rischi di scossa elettrica.



Superfici surriscaldate possono causare ustioni!

- Il piano cottura deve essere pulito dopo ogni utilizzo. In questo modo i residui di alimenti possono essere rimossi più facilmente evitando la bruciatura degli stessi nelle cotture successive.
- Non bisogna usare sostanze o detersivi specifici per la pulizia del piano cottura. Il detersivo lavapiatti, acqua tiepida ed una spugna o panno morbido sono sufficienti. Per l'asciugatura usar eun panno asciutto e morbido.
- Eventuali liquidi rimasti dopo la pulizia e residui di cibo schizzati durante la cottura devono essere completamente eliminati.
- Non utilizzare detersivi contenenti acidi o cloro per pulire le superfici e i componenti in acciaio inossidabile. Con un panno morbido ed un detersivo non abrasivo è possibile pulire il piano cottura con movimenti unidirezionali.



Alcune sostanze o detersivi per la pulizia possono danneggiare le superfici dell'apparecchio. Non utilizzare detersivi abrasivi, in polvere o cremosi nelle operazioni di pulizia.



Non utilizzare sostanze chimiche o pulitori a vapore per la pulizia.

5.2. Pulizia del pannello di comando

Pulire il pannello e le manopole di comando con un panno umido, asciugandoli con un panno morbido dopo la pulizia.



Non rimuovere la manopola di comando per la pulizia. Rischio di danneggiare il pannello di comando!

5.3. Pulizia dei fornelli

Non sono necessari detersivi specifici per la pulizia dei fornelli. I fornelli possono essere puliti con un panno umido mentre sono ancora tiepidi.



6. Soluzioni consigliate per alcuni problemi

L'apparecchio non funziona.

- ✓ Spina non inserita (nella presa con imp. di messa a terra). Assicurarsi che la spina sia inserita.
- ✓ Fusibile bruciato o interruttore scattato. Controllare il fusibile nella scatola fusibili. Attivare l'interruttore se scattato.

Si produce la scintilla ma il fornello non s'infiama.

- ✓ Bombola gas esaurita.
- ✓ La valvola della bombola o del metano è chiusa.
- ✓ Nelle case dove si usa il gas naturale (metano), molte volte il rilevatore di fughe rileva una perdita di gas e attiva il meccanismo di intercettazione del gas.
- ✓ Iniettore otturato.

Fiamma debole.

- ✓ Bombola gas esaurita.
- ✓ Iniettore otturato.

Suoni metallici durante il riscaldamento e raffreddamento dell'apparecchio.

- ✓ L'espansione dei componenti metallici riscaldati produce suoni metallici. Questo è del tutto normale e non si tratta di un guasto.

Se nonostante le soluzioni sopra indicate non si riesce ad eliminare il problema, chiamare il servizio di assistenza autorizzato. Non cercare di riparare personalmente l'apparecchio non funzionante.



741594



741495



736710



736731



736732

IT(2022)

736710-736731-736732-741495-741594/VER 1/2022