



NÁVOD NA POUŽITIE
CHLADNIČKA
SK

R23841
R23844

Obsah

Úvod	3	Regály dvierok	18
Vitajte v našej rastúcej rodine ASKO!	3	CoolFlow	18
Dôležité poznámky a opatrenia	4	AdaptTech	18
Pred prvým použitím spotrebiča	4	Ovládanie spotrebiča	19
Dôležité bezpečnostné pokyny	4	Vypnutie/zapnutie spotrebiča	19
Dôležité informácie ohľadom použitia spotrebiča	6	Nastavenie teploty v spotrebiči	19
Inštalácia a pripojenie	8	Intenzívne chladenie (super cool)	20
Voľba miesta inštalácie	8	Eco funkcia	21
Pripojenie spotrebiča do siete	10	Upozornenie na vysokú teplotu	21
Súprava pre montáž spotrebičov vedľa seba	10	Upozornenie na otvorené dvere	21
Pred prvým použitím spotrebiča	11	Uskladňovanie potravín	22
Skôr než prvýkrát použijete spotrebič	11	Odporúčané rozmiestnenie potravín v chladničke	22
Rady týkajúce sa úspory energie	11	Prevenia kontaminácie potravín	22
Zmena smeru otvárania dverí	12	Skladovanie čerstvých potravín v chladničke	23
Opis spotrebiča	15	Údržba	24
Polica	16	Rozmrazovanie spotrebiča	24
Držiak na fľaše	16	Čistenie spotrebiča	24
Priehradka na ovocie a zeleninu s regulátorom vlhkosti	16	Odstraňovanie problémov	25
Zásuvka MultiZone	16	Ochrana životného prostredia	27
Zmena zásuvky MultiZone na zásuvku na ovocie a zeleninu	17	Likvidácia obalov a spotrebiča	27

Vitajte v našej rastúcej rodine ASKO!

Sme hrdí na naše spotrebiče. Dúfame, že tento spotrebič bude v najbližších rokoch hodnotnou a spoľahlivou pomôckou.

Pred použitím si prečítajte návod na obsluhu. Obsahuje všeobecné tipy, informácie o nastavení a úpravách, ktoré môžete vykonať, a o tom, ako sa najlepšie starať o váš spotrebič.

VAROVANIE!

Pred použitím spotrebiča si prečítajte bezpečnostné pokyny!

Pred použitím spotrebiča si pozorne prečítajte tento návod a uschovajte si ho pre prípadné použitie v budúcnosti.

V manuáli sú použité nasledujúce symboly s príslušným významom:

INFORMÁCIA!

Informácia, rada, tip alebo odporúčanie

VAROVANIE!

Upozornenie – hrozí všeobecné nebezpečenstvo

NEBEZPEČENSTVO POŽIARU!

Varovanie; riziko požiaru/horľavé materiály

Dôležité poznámky a opatrenia

Pred prvým použitím spotrebiča

Pred pripojením spotrebiča do elektrickej siete si pozorne prečítajte tento návod na použitie, ktorý opisuje spotrebič a jeho správne a bezpečné použitie. Návod na použitie platí pre viacero typov/modelov spotrebiča; preto sa nemusia všetky tu opísané nastavenia a vybavenie vzťahovať na váš spotrebič. Odporúčame ponechať si tento návod na použitie do budúcnosti a pripojiť ho k spotrebiču v prípade jeho ďalšieho predaja.

Skontrolujte, či nie je spotrebič poškodený alebo nevykazuje žiadne chyby. Ak zistíte, že je váš spotrebič poškodený, oznámte to predajcovi, od ktorého ste ho kúpili.

Pred pripojením spotrebiča do elektrickej siete nechajte spotrebič stáť vo vertikálnej polohe minimálne 2 hodiny. Taktó znížite riziko porúch v dôsledku prepravy chladiaceho systému.

Dôležité bezpečnostné pokyny

NEBEZPEČENSTVO POŽIARU!

Varovanie! Nebezpečenstvo požiaru /horľavé materiály.

Spotrebič musíte pripojiť do elektrickej siete a uzemniť v súlade s platnými normami a predpismi.

VAROVANIE! Na zadnú stranu spotrebiča neinštalujte prenosné zásuvky ani prenosné zdroje napájania.

Pred čistením spotrebiča ho odpojte od elektrickej siete (vyberte napájací kábel zo zásuvky).

NEBEZPEČENSTVO ÚRAZU ELEKTRICKÝM PRÚDOM!

Ak je napájací kábel poškodený, musí ho vymeniť výrobca, jeho servisný pracovník alebo podobne kvalifikované osoby, aby sa tak zabránilo nebezpečenstvu.

NEBEZPEČENSTVO ÚRAZU ELEKTRICKÝM PRÚDOM!

Varovanie! Pri umiestňovaní zariadenia sa uistite, že prívodný kábel nie je zachytený alebo poškodený.

NEBEZPEČENSTVO ÚRAZU ELEKTRICKÝM PRÚDOM!

Ak LED osvetlenie nefunguje, obráťte sa na servisného technika. Nepokúšajte sa opravovať LED osvetlenie svojpomocne, pretože hrozí nebezpečenstvo kontaktu s vysokým napätím!

VAROVANIE!

UPOZORNENIE! Vo vnútri spotrebiča nepoužívajte žiadne elektrické zariadenia okrem tých, ktoré povoľuje výrobca tejto chladničky s mrazničkou.

VAROVANIE!

UPOZORNENIE! Nepoužívajte mechanické pomôcky alebo iné prostriedky na urýchlenie priebehu rozmrazovania okrem tých, ktoré odporúča výrobca.

VAROVANIE!

UPOZORNENIE! Uistite sa, že je spotrebič nainštalovaný podľa návodu, aby ste sa vyhli nebezpečenstvu spôsobenému jeho zlou stabilitou.

Nebezpečenstvo omrzlín

Mrazené potraviny si nikdy nedávajte do úst a ani ich nechytajte, pretože to môže spôsobiť omrzliny.

Ochrana detí a citlivých osôb

Spotrebič nesmú používať osoby (vrátane detí) so zníženými fyzickými, zmyslovými alebo duševnými schopnosťami alebo nedostatkom skúseností a znalostí, pokiaľ nie sú pod dohľadom osoby zodpovednej za ich bezpečnosť alebo pokiaľ neboli poučené o používaní spotrebiča.

Deti by mali byť pod dozorom, aby sa zabezpečilo, že sa nebudú hrať so spotrebičom.

Deti nesmú vykonávať údržbu a čistenie bez dohľadu.

Odstráňte obal určený na ochranu spotrebiča alebo jeho jednotlivých častí počas prepravy a uchovávajte ho mimo dosahu detí. Predstavuje riziko poranenia alebo zadusenia.

Dôležité poznámky a opatrenia

Pri likvidácii použitého spotrebiča odpojte napájací kábel, odstráňte dvere a police nechajte v ňom. Takto zamedzíte tomu, aby sa deti v spotrebiči zavreli, prípadne vymkli.

Len pre európske trhy

Tento spotrebič môžu používať deti staršie ako 8 rokov a osoby so zníženými fyzickými, zmyslovými alebo mentálnymi schopnosťami alebo s nedostatkom skúseností a znalostí za predpokladu, že sú pod dohľadom zodpovedných osôb alebo boli poučené o správnom používaní spotrebiča a nebezpečenstvách spojených s jeho používaním.

Deti sa so spotrebičom nesmú hrať.

Deti nesmú vykonávať údržbu a čistenie bez dohľadu.

Deti vo veku od 3 do 8 rokov môžu chladničku plniť a vyprázdňovať.

Upozornenia ohľadom chladiva

Spotrebič obsahuje malé množstvo plynu R600a, ktorý je šetrný k životnému prostrediu, no zároveň horľavý. Uistite sa, že žiadne časti chladiaceho systému nie sú poškodené. Únik plynu nie je nebezpečný pre životné prostredie, ale môže spôsobiť poranenie očí alebo požiar.

V prípade úniku plynu poriadne miestnosť vyvetrajte, odpojte spotrebič zo siete a zavolajte servisného technika.

Dôležité informácie ohľadom použitia spotrebiča

VAROVANIE! Tento spotrebič je určený pre použitie v domácnosti a na podobné účely, ako napr.:

- v kuchynkách pre personál v obchodoch, kanceláriách a iných pracovných prostrediach;
- na farmách a pre klientov v hoteloch, motelloch a iných obytných budovách,
- v zariadeniach, ktoré ponúkajú nocľah s raňajkami;
- na katering a podobné použitie, ktoré nesúvisí s predajom.

VAROVANIE!

UPOZORNENIE! Udržujte vetracie otvory v kryte spotrebiča alebo v zabudovanej štruktúre voľné a priechodné.

Spotrebič nesmiete používať vonku ani ho vystavovať dažďu.

Vo vnútri tohto spotrebiča neskladujte výbušné látky, ako napríklad spreje s horľavým obsahom.

V prípade, že spotrebič bude mimo prevádzky dlhšiu dobu, vypnite ho pomocou príslušného tlačidla a odpojte ho zo siete. Vyprázdnite spotrebič, rozmrazte ho, vyčistite a nechajte dvere pootvorené.

V prípade chyby alebo poruchy napájania mrazničku neotvárajte, pokiaľ nebola vypnutá viac ako 16 hodín. Po uplynutí tejto doby mrazené potraviny použite alebo zaistite, aby boli dostatočne chladené (napr. v náhradnom spotrebiči).

Technické informácie o spotrebiči

Typový štítok sa nachádza vo vnútri spotrebiča. Sú na ňom uvedené údaje týkajúce sa elektrického napätia, celkového (brutto) a úžitkového (netto) objemu, typu a množstva chladiva a informácie o triedach klímy.

Ak je typový štítok v inom jazyku, ako ste zvolili, alebo v jazyku, ktorý sa vo vašej krajine nepoužíva, vymeňte ho za ten, ktorý je súčasťou dodávky.

VAROVANIE!

UPOZORNENIE! Nepoškodzujte chladiaci okruh.

Inštalácia a pripojenie

Voľba miesta inštalácie

- Zariadenie umiestnite na suché a dobre vetrané miesto. Prípustný rozsah okolitej teploty pre spotrebič závisí od jeho klimatickej triedy, ktorá je uvedená na výrobnom štítku.
- Spotrebič neumiestňujte v blízkosti zdrojov tepla, ako sú plynové sporáky, radiátory, ohrievače vody atď. ani ho nevystavujte priamemu slnečnému žiareniu.

Popis	Trieda	Rozsah okolitej teploty v °C	Relatívna vlhkosť vzduchu
Rozšírená mierna	SN	+10 do +32	≤75%
Mierna	N	+16 do +32	
Subtropická	ST	+16 do +38	
Tropická	T	+16 do +43	

INFORMÁCIA!

Tento spotrebič nie je určený na použitie ako vstavaný spotrebič.

VAROVANIE!

Spotrebič neumiestňujte do miestnosti, kde môže teplota klesnúť pod 5 °C: prístroj nemusí správne fungovať alebo sa môže pokaziť!

VAROVANIE!

Spotrebič sa nesmie používať vonku a nesmie byť vystavený dažďu.

- Spotrebič musí byť umiestnený najmenej 5 cm od elektrického alebo plynového sporáka a najmenej 30 cm od radiátora alebo ohrievača. Ak nie je možné tieto vzdialenosti zabezpečiť, musí sa namontovať izolačná doska.
- Spotrebič musí byť umiestnený najmenej 5 cm od steny, zadnej a bočnej strany skrinky. Vetrací otvor kuchynskej skrinky nad chladničkou musí byť, medzi zadnou stranou skrinky a stenou, veľkosti najmenej 5 cm. Tým je zabezpečené dostatočné množstvo vzduchu pre chladenie kondenzátora.
- Zásuvka nainštalovaného spotrebiča musí byť vždy prístupná!

VAROVANIE!

Umiestnite spotrebič do dobre vetranej miestnosti. Miestnosť musí mať a spoň 1 m³ vzduchu na každých 8 g chladiva. Množstvo chladiva je uvedené na výrobnom štítku vo vnútri spotrebiča.

- Kuchynská linka, do ktorej sa má spotrebič nainštalovať, musí mať v základni otvor najmenej 200 cm², aby bola umožnená dostatočná cirkulácia vzduchu.
- Vzduchový otvor sa nachádza v hornej časti zariadenia. Uistite sa, že zásuvka nie je zablokovaná. Zablokovanie zásuvky môže poškodiť spotrebič.

Inštalácia a pripojenie

Inštaláciu spotrebiča by mali vykonávať aspoň dve osoby, aby ste sa vyhli akémukoľvek zraneniu, alebo poškodeniu spotrebiča.



- Spotrebič musí byť vyrovnaný alebo mierne naklonený, dozadu na pevnom povrchu. V prednej časti je spotrebič vybavený dvomi nastaviteľnými nožičkami, ktoré môžete použiť na vyváženie spotrebiča. V zadnej časti sú kolieska pre ľahšiu inštaláciu spotrebiča (iba pri niektorých modeloch).

- Potom, čo ste zrovnali spotrebič pomocou nastaviteľných nožičiek, pre lepšiu stabilitu spotrebiča, prispôbte aj ďalšiu nožičku.
- Tento spotrebič je voľne stojaci. Ak chcete dosiahnuť deklarovanú/minimálnu spotrebu energie, musíte medzi stenou a zadnou časťou spotrebiča a nad spotrebičom zabezpečiť 50 mm voľného priestoru. Zaisťte tiež okolo spotrebiča a nad ním dostatočnú cirkuláciu vzduchu.
- Spotrebič môžete umiestniť aj vedľa alebo medzi nábytkové prvky, resp. ku stene. V prípade takéhoto umiestnenia bude spotrebič fungovať bezchybne, avšak sa môže zvýšiť spotreba energie. Dodržiavajte minimálne vzdialenosti nad a za spotrebičom tak, ako je to uvedené na obrázku.
- Nechajte potrebný priestor, aby sa dali otvárať dvere a vysúvať police či zásuvky (pozri inštaláciu schému).

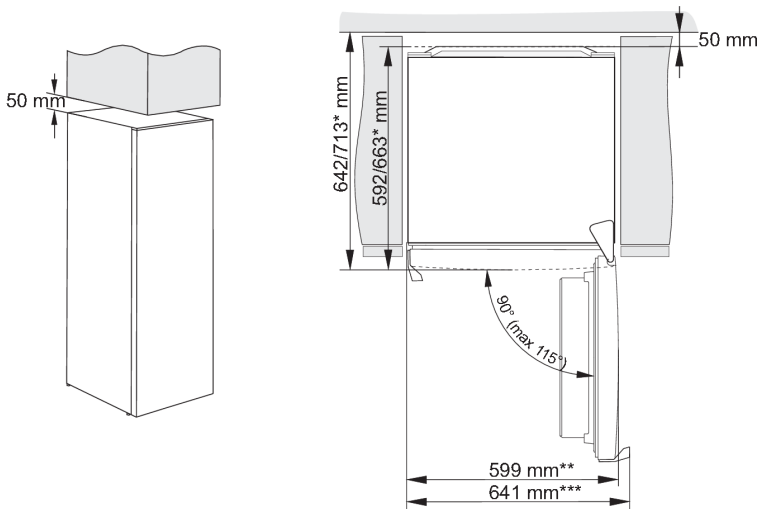

* závisí od modelu

** model s integrovanou rukoväťou

*** model s vonkajšou rukoväťou

Inštalácia a pripojenie

Pripojenie spotrebiča do siete

- Pripojte spotrebič k zdroju napájania so zástrčkou. Zásuvka musí byť uzemnená. Menovité napätie a frekvencia, ktoré sú potrebné na prevádzku spotrebiča sú uvedené na výrobnom štítku/nálepke so základnými informáciami o spotrebiči.
- Spotrebič musí byť pripojený k elektrickej sieti a uzemnený v súlade s platnými normami a predpismi. Zariadenie vydrží malé odchýlky v sieťovom napätí, maximálne však plus alebo mínus 6%.

⚠ VAROVANIE!

Pokiaľ spotrebič nebudete používať dlhší čas, vypnite ho pomocou príslušného tlačidla a odpojte ho z elektrickej siete. Vyprázdnite, odmrzajte a vyčistite zariadenie a nechajte dvierka pootvorené.

⚠ VAROVANIE!

V prípade poruchy alebo výpadku prúdu neotvárajte mrazničku, iba ak spotrebič už predtým nefungoval viac hodín, ako je doba uvedená na štítku spotrebiča (čas zvýšenia teploty). Po uplynutí tejto doby mrazené potraviny použite alebo zaistite, aby boli dostatočne chladené (napríklad preložením jedla do iného spotrebiča).

Súprava pre montáž spotrebičov vedľa seba

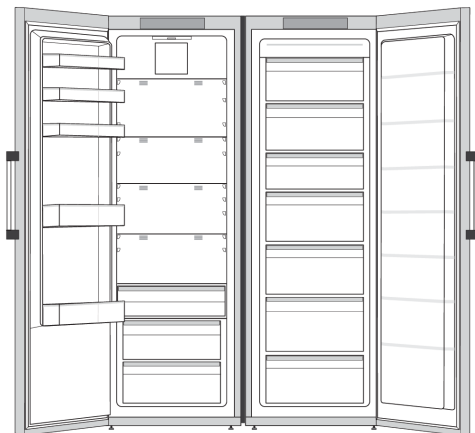

Existuje možnosť umiestniť dva spotrebiče vedľa seba.

Ak chcete zabezpečiť správnu montáž a dlhodobú prevádzku dvoch spotrebičov umiestnených vedľa seba, mali by ste použiť špeciálnu montážnu súpravu. Použitie špeciálnej súpravy pre montáž spotrebičov vedľa seba zabezpečí presné zarovnanie, stabilizáciu a taktiež eliminuje možnosť nadmerného hromadenia kondenzátu medzi spotrebičmi, ktoré sú umiestnené vedľa seba.

Z bezpečnostných dôvodov by mal súpravu pre montáž spotrebičov vedľa seba inštalovať len autorizovaný servisný technik!

💡 INFORMÁCIA!

Pre viac informácií sa obráťte na miestneho predajcu Asko alebo navštívte webové stránky spoločnosti Asko vo vašej krajine.

Skôr než prvýkrát použijete spotrebič

Nepripájajte spotrebič k elektrickej sieti, kým si neprečítate pokyny týkajúce sa jeho správneho a bezpečného používania. Keďže sú tieto pokyny určené pre rôzne typy a modely, môžu sa prevádzkové pokyny týkať nastavení alebo dielov, ktoré nie sú k dispozícii vo vašom spotrebiči. Odporúčame ponechať si tento návod pre budúce použitie. Ak predávate spotrebič, priložte k nemu aj návod.

Skontrolujte, či zariadenie nie je poškodené a/alebo či nemá závady. Ak je spotrebič poškodený, obráťte sa na predajcu, od ktorého ste ho kúpili.

Pred pripojením k sieti nechajte spotrebič stáť najmenej 4 hodiny vo zvislej polohe. Takto znížite riziko porúch chladiaceho systému, ktoré môže byť spôsobené prepravou.

Pred prvým použitím spotrebiča je potrebné umyť jeho vnútro a vnútorné doplnkové vybavenie vlažnou vodou a neutrálnym čistiacim prostriedkom. Umyté časti utrite handričkou namočenou v čistej vode a nakoniec ich do sucha utrite.

Ak používate spotrebič prvýkrát, nedávajte doňo jedlo, kým teplota neklesne na nastavenú teplotu.

Rady týkajúce sa úspory energie





- Spotrebič nainštalujte podľa pokynov v návode na inštaláciu.
- Neotvárajte dvere častejšie, ako je to potrebné.
- Nikdy nezablokujte alebo nezakrývajte vetracie otvory.
- Čo najskôr vymeňte tesnenie dverí, ktoré je poškodené alebo už riadne neprilieha.
- Potraviny skladujte v uzavretých nádobách alebo iných vhodných obaloch.
- Prv než vložíte potraviny do spotrebiča, nechajte ich vychladnúť na izbovú teplotu.
- Zmrazené potraviny rozmrazujte v chladničke.
- Bežnú mrazničku nechajte rozmraziť, keď sa v nej vytvorí vrstva námrazy alebo ľadu približne 2 - 3 milimetrov.
- Rozložte police rovnomerne po celej chladničke. Potraviny ukladajte tak, aby okolo nich mohol voľne cirkulovať vzduch (dodržiavajte odporúčané usporiadanie potravín, ako je opísané v návode).
- Ak je spotrebič vybavený ventilátorom, uistite sa, že sú vetracie otvory čisté.
- Čím nižšia je nastavená teplota, tým vyššia je spotreba energie.

Zmena smeru otvárania dverí

Smer otvárania dverí spotrebiča sa dá zmeniť.

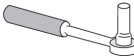
Poznámka: Pred zámenou smeru otvárania dverí, spotrebič odpojte od elektrickej siete!

Potrebné náradie:

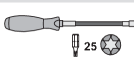
	zastrkávací kľúč č. 8
	krížový skrutkovač
	tenký skrutkovač
	Kľúč č. 8
	torx T25

Poznámka:

- Ak chcete získať prístup k dielom v spodnej časti spotrebiča, požiadajte o pomoc inú osobu alebo spotrebič jemne položte na mäkký povrch, aby nedošlo k jeho poškodeniu. Ak chcete zmeniť smer otvárania, postupujte podľa nasledujúcich pokynov.

1.

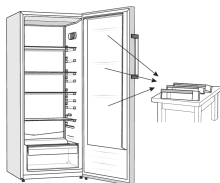

Postavte spotrebič do zvislej polohy. Otvorte horné dvierka, aby ste mohli povyberať všetky regály z dvierok (aby nedošlo k ich poškodeniu) a potom zatvorte dvierka.

2.

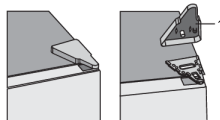

Odstráňte kryt z horného závesu (1).

3.

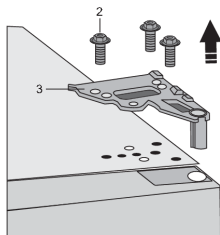

Odskrutkujte skrutky (2) a odstráňte záves (3). Počas montáže držte dvierka, aby nespadli.

Zmena smeru otvárania dverí

4.



Zložte dverka zo spodného závesu opatrným nadvihnutím dveriek priamo hore. Položte dverka na hladký povrch.

5.

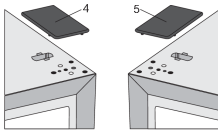

Z plastového vrečka vyberte kryt (pravý) (4) a umiestnite ho na miesto, odkiaľ ste odstránili horný záves. Odstráňte a uložte kryt z druhej strany (5), na ktorú bude záves premiestnený. Kryt z druhej strany (5), kde sa budete záves montovať, odstráňte a odložte.

6.

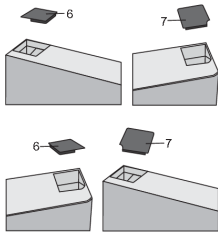

Odstráňte krytku (6) z ľavej strany dveriek. Potom odstráňte krytku (7) z pravej strany dveriek. Namontujte kryt (7) na ľavú stranu dveriek a kryt (6) na pravú stranu dveriek.

7.

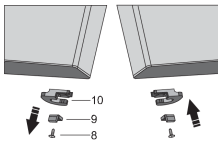

Odskrutkujte skrutku (8) a odstráňte držiak dveriek (10) a dverovú zarážku (9). Potom pomocou skrutky (8) namontujte držiak dveriek, ktorý je priložený vo vrečku a dverovú zarážku (9). Odložte si držiak dveriek (10) pre prípad, že ho budete neskôr potrebovať.

8. Nakloňte spotrebič dozadu a odstráňte nastaviteľnú nožičku (11).

9.

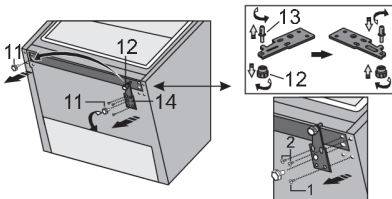

Odskrutkujte 3 skrutky zo spodného závesu (14) a odstráňte ho. Odstráňte dodatočnú nožičku (12) zo spodného čapu závesu (13). Odskrutkujte čap (13) zo spodného závesu a priskrutkujte ho na opačnú stranu závesu, kompletne aj s dodatočnou nožičkou (12).

Zmena smeru otvárania dverí

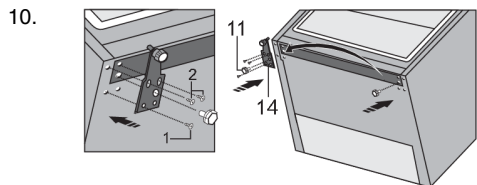

Záves (14) pripevnite na opačnú stranu pomocou skrutiek. Skrutky by mali byť pripevnené v poradí uvedenom na obrázku nižšie. Najprv utiahnite skrutku 1, následne skrutku 2. Potom naskrutkujte nastaviteľnú nožičku (11).

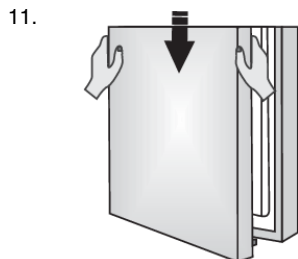

Umiestnite dvierka na spodný záves a pomocou skrutiek (2) pripevnite horný záves (3). Počas montáže, dvierka držte.

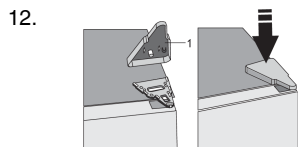
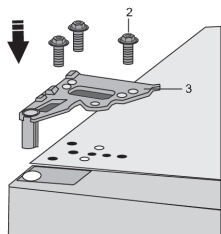

Nasad'te kryt horného závesu (1).

13. Otvorte dvierka a vráťte regály/police dvierok na miesto. Potom zatvorte dvierka.

Výmena rukoväte

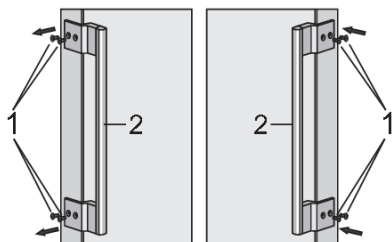

Odskrutkujte skrutky (1), tak ako je znázornené na obrázku. Otočte rukoväť (2) o 180° a umiestnite ju na opačnú stranu. Potom utiahnite skrutky (1).

Tento výrobok obsahuje svetelný zdroj triedy energetickej účinnosti G.

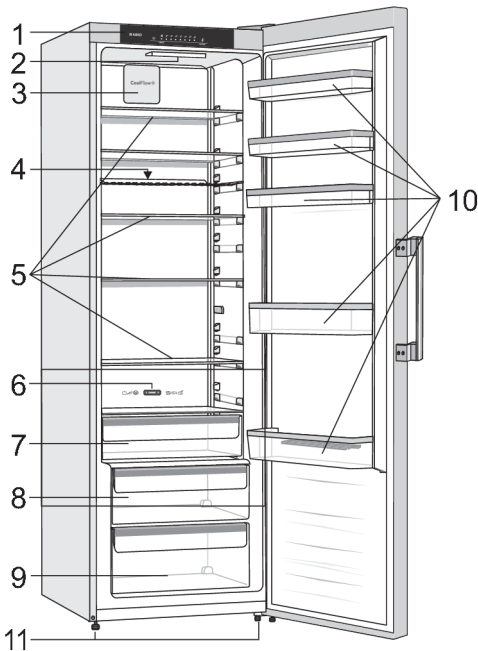

1. Ovládacia jednotka
2. LED osvetlenie
3. CoolFlow*
4. Držiak na fľaše
5. Sklenené poličky
6. Posuvník na zmenu zásuvky MultiZone na zásuvku na ovocie a zeleninu *
7. Zásuvka MultiZone *
8. Priehradka na ovocie a zeleninu s regulátorom vlhkosti *
9. Zásuvka na ovocie a zeleninu
10. Priehradky vo dverách
11. Nožička

CoolFlow

System zaisťuje cirkuláciu vzduchu, čím sa udržuje rovnomerná teplota v celom priestore chladničky. Otvory okolo ventilátora nesmú byť nikdy zakryté alebo blokované.

Opis spotrebiča

Polica

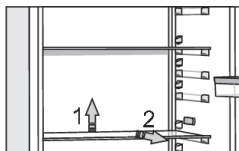

Prázdné poličky môžete v chladničke rozložiť podľa potreby pomocou vodiacich líšt bez toho, aby ste ich z chladničky vybrali. Ak chcete poličku presunúť alebo vybrať z chladničky, zozadu ju jemne nadvihnete a potom ju buď presuňte alebo vyberte zo spotrebiča. Potraviny, ktoré sa rýchlo kazia skladujte v zadnej časti police, kde je teplota najnižšia.

Držiak na fľaše

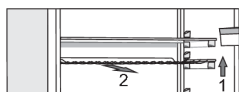

- Niektoré modely sú vybavené držiakom na fľaše. Držiak na fľaše je chránený proti mimovoľnému vysunutiu. Vytiahnuť ho môžete iba, keď je prázdny a to tak, že zadnú časť nadvihnete a potom ho potiahnete k sebe. Držiak umiestnite tak, aby dĺžka fliaš nebránila v zatváraní dverí. Maximálne zaťaženie každej police je 9 fliaš s objemom 0,75 l alebo 13 kilogramov celkovej hmotnosti – pozri štítok vpravo vo vnútri spotrebiča.
- Na držiak na fľaše môžete (pozdĺžne alebo priečne) umiestniť tiež plechovky.

Priehradka na ovocie a zeleninu s regulátorom vlhkosti

- Priehradka na spodku chladničky je určená na uskladňovanie ovocia a zeleniny. Reguluje vlhkosť a bráni vysušaniu potravín.
- Vlhkosť v priehradke je regulovaná automaticky podľa druhu a množstva vložených potravín.

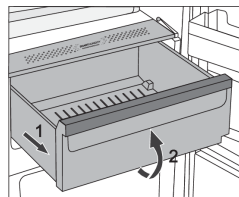

- Vytiahnutie priehradky:
 - Priehradku vytiahnite až do zaistenia (1), potom nadvihnite prednú časť (2) a vytiahnite von.

Zásuvka MultiZone (Platí len pre určité modely.)

Zásuvka **MultiZone** umožňuje skladovať široký sortiment čerstvých potravín až trikrát dlhšie ako klasická chladnička. Potraviny zostanú dlho čerstvé, zachovávajú si svoju chuť a výživnú hodnotu. Teplota v tejto zásuvke závisí od nastavenej teploty v chladiacom priestore, teploty okolia, frekvencie otvárania dverí a množstva vložených potravín.

Aby sa teplota v zásuvke **MultiZone** udržala približne na 0 °C, odporúčame nastaviť teplotu chladiacej časti pod 4 °C. Teplota v zásuvke **MultiZone** môže klesnúť aj pod 0 °C, takže potraviny, ktoré sú citlivé na mraz, umiestnite do horných zásuviek chladničky.

Pre optimálny výkon by mala byť zásuvka úplne zatvorená.

- Pri nákupe potravín sa uistite, že sú čerstvé, pretože to bude určovať kvalitu jedla, ako aj dobu uskladnenia v chladničke.
- Potraviny skladujte v uzatvorených nádobách alebo vhodnom balení, aby ste zabránili ich vytekaniu alebo prijímaniu pachov a vlhkosti.
- Vyberte potraviny zo zásuvky 30 až 60 minút pred použitím, aby sa vôňa a chuť vyvíjali pri izbovej teplote.
- Potraviny, ktoré sú citlivé na nízke teploty a ktoré nie sú vhodné na skladovanie v zásuvke **MultiZone**: ananás, avokádo, banány, olivy, zemiaky, baklažány, uhorky, fazuľa, papriku, dyne, melóny, tekvice ...

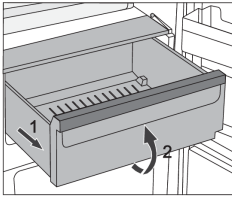

- Zásuvku vyberiete nasledovne:
 - Vytiahnite zásuvku až na doraz.
 - Potom nadvihnite prednú časť a vytiahnite ju úplne von.

Zmena zásuvky MultiZone na zásuvku na ovocie a zeleninu

- Ak potrebujete viac miesta na ovocie a zeleninu, môžete zásuvku MultiZone zmeniť na zásuvku na ovocie a zeleninu.



- Môžete tak urobiť pomocou posuvníku, nasledujúcim spôsobom:
 - použitie zásuvky ako **MultiZone**: posuňte posuvník doprava,
 - použitie zásuvky ako **zásuvku na ovocie a zeleninu**: posuňte posuvník doľava.

💡 INFORMÁCIA!

Keď je zapnutá funkcia **Convert** (svieti kontrolka nad symbolom **D**), zásuvka bude bez ohľadu na nastavenie posuvníka fungovať ako **zásuvku na ovocie a zeleninu**. Aj keď je posuvník nastavený na **MultiZone**, zásuvka nedosiahne teplotu okolo 0 °C, kvôli čomu sa v nej môžu potraviny pokaziť. Preto odporúčame, aby ste potraviny, ktoré sú citlivé na vyššie teploty, premiestnili na iné, vhodnejšie miesto.

Opis spotrebiča

Regály dvierok

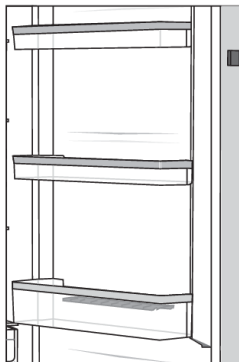

Vnútorňa strana dvier chladničky je vybavená priehradkami určenými na uskladnenie syra, masla, vajec, jogurtov a iných malých balení, túb, konzerv a pod.

Regály môžete podľa potreby premiestňovať tak, že ich jemne zdvihnete z drážok, ktoré ich držia a znova ich zasuniete na požadovanom mieste do drážok.

Spodný regál je určený pre ukladanie fliaš.

Maximálna nosnosť každej priehradky vo dverách je 5 kg.

CoolFlow

- Zdokonalený systém CoolFlow zaisťuje rovnomerné rozloženie vzduchu a teploty v celej chladničke. Vzduch napodobňuje prirodzenú mikroklimu, takže čerstvé potraviny vydržia dlhšie. Tento systém tiež umožňuje umiestniť potraviny na ľubovoľnú policičku v chladničke, pretože v priestore nie sú teplotné rozdiely.

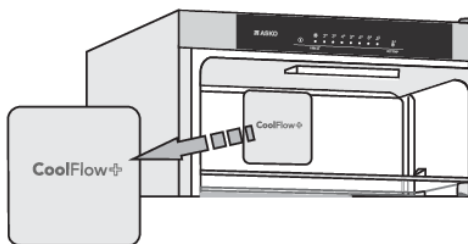

AdaptTech

Inovačná technológia senzorov umožňuje prispôbenie prevádzky spotrebiča podľa zvykov a správania jeho používateľa. Adaptívny inteligentný systém sleduje, analyzuje a zaznamenáva denne a týždenne používanie spotrebiča a podľa zaznamenaných zvykov prispôbuje prevádzku spotrebiča. V prípade, že je spotrebič schopný predpokladať zvýšenú frekvenciu otvárania dvier, vopred automaticky zníži teplotu, aby zabránil zvýšeniu teploty potravín z dôvodu častejšieho otvárania dvier. Spotrebič bude tiež predvídať vloženie väčších množstiev potravín do chladničky alebo mrazničky a prispôbi sa aktiváciou intenzívneho chladenia alebo mrazenia.

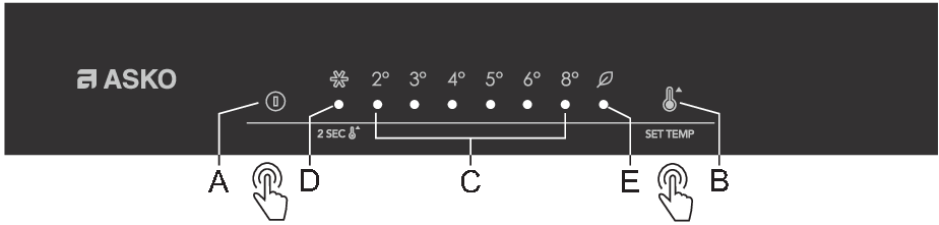

A. **Vypnutie/zapnutie spotrebiča**

B. **Tlačidlo na nastavenie teploty a ďalších funkcií**

C. **Zobrazenie nastavenej teploty**

Kontrolka svieti pod nastavenou teplotou.

D. **Indikátor funkcie intenzívneho chladenia (super cool)**

Ak je aktivovaná funkcia intenzívneho chladenia (super cool), bude svietiť kontrolka D.

E. **Indikátor funkcie Eco**

Ak je aktivovaná funkcia **Eco**, bude kontrolka svietiť nad symbolom E.

Teplotu v spotrebiči alebo funkciu **Eco** nastavíte postupným stláčaním tlačidla B. Nastavenia nasledujú po sebe v kruhu, sprava doľava. Tri sekundy po uvoľnení tlačidla sa nastavenie automaticky uloží.

Intenzívne chladenie zapnete alebo vypnete tak, že tlačidlo B stlačíte a na niekoľko sekúnd podržíte.

Vypnutie/zapnutie spotrebiča

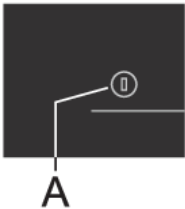

Zapnutie spotrebiča: stlačte tlačidlo A.

Vypnutie spotrebiča: Znova stlačte tlačidlo A a držte ho po dobu 2 sekúnd. Spotrebič bude vypnutý, ale zostane napájaný.

Nastavenie teploty v spotrebiči

💡 INFORMÁCIA!

Teplota je továrensky prednastavená na odporúčané 4 °C.

Nastavená teplota sa dosiahne až o niekoľko hodín po zapnutí spotrebiča. Kým teplota neklesne na vybranú hodnotu, do chladničky nekladajte žiadne potraviny.

Ovládanie spotrebiča

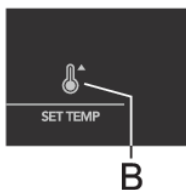

- Požadovanú teplotu nastavte pomocou tlačidla **B**.
- Tlačidlo **B** opakovane stláčajte, kým sa nerozsvieti požadovaná teplota.
- Nastavenia sa posúvajú v kruhu, sprava doľava.

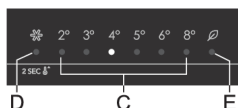

Čísla 2, 3, 4, 5, 6 a 8 indikujú teplotu v °C v spotrebiči.

- Odporúčaná teplota je 4 °C. Pri tejto teplote sú kvalita a čerstvosť potravín zachované dlhší čas.
- Ak je teplota miestnosti, v ktorej sa spotrebič nachádza nižšia ako 16 °C, odporúčame teplotu nastaviť na menej ako 4 °C.

Intenzívne chladenie (super cool)

💡 INFORMÁCIA!

Toto nastavenie použite po prvom zapnutí spotrebiča, pred čistením alebo 24 hodín pred prídanim väčšieho množstva potravín.

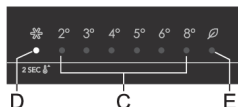

Zapnutie: Ak chcete aktivovať intenzívne chladenie, stlačte tlačidlo **B** a držte ho, kým sa nerozsvieti kontrolka **D**.

💡 INFORMÁCIA!

Keď je aktivovaná funkcia intenzívneho chladenia, spotrebič bude pracovať na maximálny výkon. Počas tejto doby môže spotrebič vydávať hlasnejšie zvuky.

Vypnutie: znova stlačte a držte tlačidlo **B** dovtedy, kým kontrolka **D** nezhasne. Ak funkciu intenzívneho chladenia nedeaktivujete manuálne, automaticky sa vypne (po približne deviatich hodinách) a teplota sa vráti na naposledy nastavenú hodnotu.

- Ak dôjde k výpadku elektrického prúdu v čase, keď je funkcia intenzívneho chladenia (super cool) aktívna, k jej reštartovaniu dôjde, keď sa dodávka elektriny obnoví.

Eco funkcia

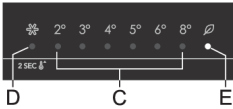

Zapnutie: Ak chcete zapnúť funkciu **Eco**, tlačidlo **B** opakovane stláčajte, kým sa nerozsvieti kontrolka **E**. Keď je táto funkcia aktivovaná, spotrebič pracuje s optimálnymi nastaveniami.

Vypnutie: Funkciu Eco vypnete tak, že, s tlačidlom **B** vyberiete požadovanú teplotu.

Upozornenie na vysokú teplotu

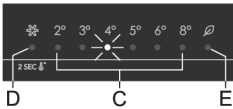

Ak je teplota v spotrebiči príliš vysoká, aktivuje sa akustický alarm (prerušovaný zvuk) a kontrolka pod nastavenou teplotou (**C**) bude blikať.

Vždy, keď sa spotrebič zapne pomocou tlačidla **A**, aktivácia upozornenia na vysokú teplotu sa posunie o 24 hodín. Keď počas tejto doby spotrebič nedosiahne dostatočne nízku teplotu, upozornenie sa opäť aktivuje.

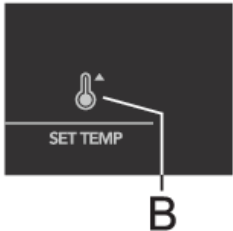

Vypnutie alarmu:

- Zvukové upozornenie vypnete stlačením tlačidla **B**. Ak sa alarm nevypnete manuálne, zvukový signál sa každú hodinu spustí na 15 minút.
- Keď stlačíte tlačidlo **B** jedenkrát, alarm sa potvrdí a vypne. Keď znova stlačíte tlačidlo **B**, bude fungovať ako tlačidlo na ovládanie nastavení.
- Kontrolka pod nastavenou teplotou **C** bliká, až kým spotrebič nedosiahne príslušnú teplotu.

Upozornenie na otvorené dvere

Ak sú otvorené dvere spotrebiča dlhšie ako 2 minúty, spustí sa zvukové upozornenie (opakujúce sa pípanie). Ak zvukový alarm nevypnete, bude zvučať 10 minút.

Vypnutie alarmu: Keď dvere zatvoríte, upozornenie sa deaktivuje.

☼ INFORMÁCIA!

Ak alarm vypnete stlačením tlačidla **B**, a dvere budú ešte stále otvorené, tak sa v priebehu 4 minút znovu aktivuje.

☼ INFORMÁCIA!

Ak necháte dvere otvorené dlhšie ako 10 minút, alarm sa zastaví a začne blikať kontrolka nad zobrazením teploty "8°". Spotrebič sa prepne do núdzového režimu, aby bolo aj napriek otvoreným dverám zabezpečené dostatočné chladenie a zabránilo sa kazeniu potravín.

Uskladňovanie potravín

Odporúčané rozmiestnenie potravín v chladničke

Časti chladiaceho priestoru

- Horná časť: konzervované potraviny, chlieb, víno, cestoviny atď..
- Stredná časť: mliečne výrobky, hotové jedlá, dezerty, nealkoholické nápoje, pivo, varené jedlo atď.
- Spodná časť: mäso, mäsové výrobky, lahôdky.



INFORMÁCIA!

Potraviny, ktoré sa rýchlo kazia, uchovávajúte v zadnej časti police alebo zásuvky pri najnižšej teplote.



VAROVANIE!

V chladničke neskladujte ovocie (banány, ananás, papáju, citrusy) a zeleninu (cukety, paradajky, baklažány, uhorky, papriku a zemiaky), ktoré je citlivé na nízke teploty.

Časti dvierok

- Horná/stredná časť dverí: vajcia, maslo, syr, omáčky atď.
- Spodná časť dverí: nápoje, plechovky, fľaše atď.

Prevenia kontaminácie potravín

Dodržiavajte nižšie uvedené pokyny, aby ste zabránili kontaminácii potravín:

- Časté a dlhotrvajúce otváranie dvierok zariadenia môže spôsobiť výrazné zvýšenie teploty v priestoroch zariadenia.
- Pravidelne čistite povrchy, ktoré môžu prísť do styku s potravinami a taktiež prístupný odvodňovací systém.
- Surové mäso a ryby skladujte v chladničke vo vhodných nádobách tak, aby neboli v kontakte s inými potravinami, alebo aby z nich nekvapkalo na iné potraviny
- Ak ostane chladnička dlhší čas prázdna, tak ju vypnite, odmrazte, vyčistite, vysušte a nechajte dvierka otvorené, aby sa v nej netvorili plesne.

Skladovanie čerstvých potravín v chladničke

Dôležité odporúčania pre skladovanie čerstvých potravín

- Na zabezpečenie kvality čerstvých potravín, je dôležité, aby:
 - boli potraviny dobre zabalené,
 - bola v spotrebiči nastavená správna teplota,
 - bol spotrebič čistý.
- Dodržujte dátum expirácie, ktorý je uvedený na obale potravín.
- Potraviny dajte do chladničky v uzavretých nádobách alebo iných vhodných obaloch. Tak zabránite vzájomnému miešaniu pachov, ich šíreniu a vysušovaniu potravín.
- V chladničke neskladujte horľavé, nestále alebo výbušné látky.
- Otvorené fľaše umiestnite do vzpriamenej polohy a pevne ich zatvorte.
- Niektoré organické roztoky, ako napríklad éterické oleje nachádzajúce sa v šupe citrónov a pomarančov alebo kyselina maslová, ktoré dlhodobo prichádzajú do styku s umelohmotnými časťami, môžu preniknúť do materiálov a spôsobiť ich predčasné starnutie.
- Neprijemný zápach je znakom, že spotrebič nie je čistý alebo sa v ňom nachádza pokazené jedlo (pozri kapitolu „Údržba«).
- Pokiaľ máte v pláne odísť na dlhšiu dobu, tak odstráňte z chladničky potraviny, ktoré sa rýchlo kazia.

Rozmrazovanie spotrebiča

Automatické odmrazovanie chladiaceho priestoru

Chladiaci priestor sa z času na čas automaticky odmrazí.

Čistenie spotrebiča

VAROVANIE!

Pred čistením zariadenie vypnite a vyťahnite zástrčku zo zásuvky.

VAROVANIE!

Nepoužívajte abrazívne čistiace prostriedky, pretože by mohli poškodiť povrch.

INFORMÁCIA!

Funkciu rýchleho zmrazenia aktivujte 24 hodín pred plánovaným čistením mrazničky.

- Vnútro spotrebiča čistite pravidelne vlažnou vodou. Ak je to potrebné, pridajte do vody neutrálny čistiaci prostriedok alebo špeciálny prostriedok na chladničky. Všetky povrchy očistite mäkkou handričkou. Umyté časti utrite handričkou namočenou v čistej vode a nakoniec ich do sucha utrite.
- Príslušenstvo chladničky neumývajte v umývačke, mohlo by sa poškodiť.
- Kondenzátor na zadnej strane, vedľa kompresora (iba pri niektorých modeloch), musí byť vždy čistý, bez prachu alebo iných nečistôt. Pravidelne ho čistite jemnou nekovovou kefkou alebo vysávačom.

VAROVANIE!

Pokiaľ spotrebič nebudete používať dlhší čas, vypnite ho pomocou príslušného tlačidla a odpojte ho z elektrickej siete. Vyprázdnite, odmrazte a vyčistite zariadenie a nechajte dvierka pootvorené.

Odstraňovanie problémov

Ak si aj nie ste istý, či váš spotrebič funguje správne, nemali by ste si hneď myslieť, že je pokazený. V každom prípade, vám odporúčame, skontrolovať spotrebič podľa bodov v nasledujúcej tabuľke.

Problém	Príčina/riešenie
Spotrebič je pripojený k elektrickej sieti, ale nefunguje.	<ul style="list-style-type: none">• Uistite sa, že napätie v elektrickej zásuvke a prístroj sú zapnuté.
Chladiaci systém pracuje nepretržite dlhšiu dobu:	<ul style="list-style-type: none">• Príliš vysoká teplota okolia.• Dvere otvárané príliš často alebo príliš dlho.• Dvere nie sú zatvorené správne (možné nečistoty na tesnení, nevyvážené dvere, poškodené tesnenia atď.).• Príliš mnoho čerstvých potravín vložených súčasne.
Nadmerné nahromadenie ľadu na vnútornej zadnej stene chladničky môže byť dôsledkom nasledujúceho:	<ul style="list-style-type: none">• Dvere otvárané príliš často alebo príliš dlho.• Do chladničky sa vložilo teplé jedlo.• Potraviny alebo nádoby sa dotýkajú vnútornej zadnej steny chladničky.• Slabé tesnenie dvier.• Ak je tesnenie znečistené alebo poškodené, vyčistite ho alebo vymeňte.
LED osvetlenie nefunguje:	<ul style="list-style-type: none">• Ak LED osvetlenie nefunguje, obráťte sa na servisného technika.• Nepokúšajte sa opravovať LED osvetlenie svojpomocne, pretože hrozí nebezpečenstvo kontaktu s vysokým napätím!
Kontrolka pod zobrazením nastavenej teploty bliká:	<ul style="list-style-type: none">• Dvere otvárané príliš často alebo príliš dlho.• Dvere nie sú zatvorené správne (možné nečistoty na tesnení, nevyvážené dvere, poškodené tesnenia atď.).• Dlhší výpadok prúdu.• Príliš mnoho čerstvých potravín vložených súčasne.
Bliká kontrolka pod symbolom D alebo E:	<ul style="list-style-type: none">• Dotykové tlačidlá nereagujú na dotyk. Zavolajte do servisu, aby odstránili závalu.• Spotrebič bude fungovať v núdzovom režime dovtedy, kým ho neopraví servisný technik. Spotrebič bude automaticky udržiavať optimálnu teplotu.
Bliká kontrolka pod zobrazením teploty "3°":	<ul style="list-style-type: none">• Teplotný senzor je pokazený. Zavolajte do servisu, aby odstránili závalu. Spotrebič bude fungovať v núdzovom režime dovtedy, kým ho neopraví servisný technik. Spotrebič bude automaticky udržiavať optimálnu teplotu.
Bliká kontrolka pod zobrazením teploty "4°":	<ul style="list-style-type: none">• Pokazený je ventilátor priestoru. Zavolajte do servisu, aby odstránili závalu. Spotrebič nemusí fungovať normálne. Premiestnite všetky potraviny na chladné miesto a vypnite spotrebič.

Odstraňovanie problémov

Pokračovanie predchádzajúcej tabuľky

Problém	Príčina/riešenie
Rýchle bliká kontrolka pod zobrazením teploty "4°":	<ul style="list-style-type: none">• Pokazený je ventilátor kondenzátorového priestoru. Zavolajte do servisu, aby odstránili závalu. Spotrebič nemusí fungovať normálne. Premiestnite všetky potraviny na chladné miesto a vypnite spotrebič.
Bliká kontrolka pod zobrazením teploty "7°":	<ul style="list-style-type: none">• Dvere boli prídlho otvorené. Zatvorte dvere.• Ak dvere nie sú otvorené alebo ak kontrolka pod indikátorom "-16°" stále bliká aj po ich zatvorení, potom ide o poruchu snímača dverí. Zavolajte do servisu, aby ste sa dohodli na oprave. Spotrebič bude pracovať v núdzovom režime, kým nebude opravený. Spotrebič bude automaticky udržiavať optimálnu teplotu.

Ak sa vám nepodarí problém odstrániť, obráťte sa na servisné stredisko. Uved'te pritom typ, model a sériové číslo uvedené na výrobnom štítku alebo nálepke vo vnútri spotrebiča.

Likvidácia obalov a spotrebiča

Tento spotrebič je vyrobený z trvalo udržateľných materiálov. Zariadenie sa musí po skončení svojej životnosti zodpovedne zlikvidovať. Informácie o vhodnom spôsobe vám poskytnú na miestnom úrade.

⚡ INFORMÁCIA!

Pozri tiež kapitolu "Likvidácia" v bezpečnostných pokynoch.

Obal spotrebiča sa môže recyklovať. Na recyklovanie môžu byť použité tieto materiály:

- kartón
- polyetylénová fólia (PE)
- polystyrén bez CFC (tvrdá polystyrénová pena)

Tieto materiály sa musia likvidovať zodpovedným spôsobom a v súlade s vnútroštátnymi smernicami.



Spotrebič je označený preškrtnutým symbolom koša na kolieskach, ktorý upozorňuje na to, že domáce spotrebiče sa musia likvidovať separovane. To znamená, že na konci svojej životnosti sa zariadenie nesmie vyhadzovať do zmesového komunálneho odpadu z domácností. Spotrebič sa musí odovzdať v zbernom stredisku určenom na spracovanie elektrického odpadu alebo predajcovi, ktorý ponúka takéto služby.

Separovaný zber a likvidácia domácich spotrebičov zabraňuje nežiadúcemu vplyvu na zdravie ľudí alebo životné prostredie. To umožňuje, aby sa materiály použité na výrobu zariadenia recyklovali, a tým sa dosiahli významné úspory v spotrebe energie a surovín.



Vyhlásenie o zhode

Vyhlasujeme, že naše výrobky sú v súlade s platnými európskymi smernicami, nariadeniami a požiadavkami a že spĺňajú všetky požadované normy, na ktoré sa odvolávame.

ASKO

Inspired by Scandinavia

Návody na použitie zariadenia nájdete aj na našej stránke: www.asko.com

