

---

## NÁVOD K POUŽITÍ

Plynová plotna

CS

HG1935AB / HG9ABE1A  
HG8953BGBx / HG9ABE1A

# Obsah

<b>Použité symboly</b> .....	<b>3</b>	<b>Údržba</b> .....	<b>12</b>
<b>Bezpečnost</b> .....	<b>4</b>	Častého čištění .....	12
Bezpečné používání .....	6	<b>Závady</b> .....	<b>13</b>
<b>Popis</b> .....	<b>7</b>	Obecné informace .....	13
Ovládací knoflík .....	7	<b>Instalace</b> .....	<b>15</b>
<b>Použití</b> .....	<b>8</b>	<b>Bezpečnostní pokyny</b> .....	<b>15</b>
Pánve .....	8	Příprava k instalaci .....	16
Vhodné nádoby .....	8	Vestavění .....	16
Kroužek na wok a rošt na vaření .....	9	Připojení k plynu .....	17
Mřížka pod nádoby .....	9	Připojení a testování .....	18
Hořák .....	9	<b>Ekologické aspekty</b> .....	<b>19</b>
Umístění wok hořáku .....	10	Likvidace spotřebiče a obalu .....	19
<b>Ovládání</b> .....	<b>11</b>		
Zapalování a seřízení .....	11		

V návodu jsou používány následující symboly s těmito významy:

 **INFORMACE!**

**Informace, rady, tipy nebo doporučení**

 **VAROVÁNÍ!**

**Pozor – obecné nebezpečí**

 **PŘIPOJENÍ K PLYNU!**

**VAROVÁNÍ – připojení k plynu**

 **NEBEZPEČÍ ÚRAZU ELEKTRICKÝM PROUDEM!**

**Pozor – nebezpečí úrazu elektrickým proudem**

 **HORKÝ POVRCH!**

**Pozor – nebezpečí horkého povrchu**

 **NEBEZPEČÍ POŽÁRU!**

**Pozor – nebezpečí požáru**

Je důležité nejprve se s tímto návodem důkladně seznámit.

## VAROVÁNÍ!

**NÁVOD SI PEČLIVĚ PŘEČTĚTE A UCHOVEJTE HO PRO BUDOUCÍ POTŘEBU!**

Tento spotřebič mohou používat děti od 8 let věku a osoby se sníženými fyzickými, sensorickými nebo mentálními schopnostmi nebo osoby s nedostatečnými zkušenostmi a znalostmi, budou-li mít dohled nebo budou-li poučeny ohledně bezpečného používání spotřebiče a pochopí-li související rizika.

- Spotřebič a jeho volně přístupné součásti jsou při používání horké. Nedotýkejte se horkých dílů. Děti ve věku do 8 let by se ke spotřebiči neměly přibližovat, pokud nejsou pod stálým dohledem.
- Používejte pouze chrániče plotny navržené výrobcem varného zařízení nebo označené výrobcem přístroje v návodu k použití jako vhodný chránič nebo chrániče plotny zabudované do spotřebiče.
- Delší intenzivní používání zařízení může vyžadovat dodatečné odvětrávání, například otevření oken nebo i efektivnější větrání, jako například zintenzivnění mechanického větrání v případě potřeby.

## **Obecné informace**

Výrobce nepřebírá žádnou odpovědnost za jakákoliv poškození vzniklá následkem nedodržení bezpečnostních pokynů a upozornění.

Poškození vzniklá nesprávným připojením, nesprávným sestavením či nesprávným používáním nejsou kryta zárukou.

## NEBEZPEČÍ POŽÁRU!

**VAROVÁNÍ:** Nebezpečí požáru: Na plotně nikdy nic neponechávejte.

**VAROVÁNÍ:** Při přípravě pokrmů na tuku či oleji nikdy neodcházejte od plotny – hrozí nebezpečí požáru.

**UPOZORNĚNÍ!** Na přípravu pokrmů je nutno dohlížet. Na krátkodobou přípravu pokrmů je nutno dohlížet nepřetržitě.

Spotřebič není určen na hraní.

Čištění a údržbu nesmějí děti provádět bez dozoru.

NIKDY se nesnažte požár hasit vodou. Namísto toho vypněte spotřebič a plameny přikryjte například víkem nebo protipožární dekou.

Pokud je povoleno použití zásuvky pod spotřebičem (viz pokyny k instalaci) bez vloženého dna, neměla by být tato zásuvka používána ke skladování snadno hořlavých předmětů / materiálů. Zajistěte, aby mezi spodní stranou plotny a obsahem zásuvky byla dostatečná, několikacentimetrová mezera.

Plotna slouží pouze k přípravě pokrmů.

Zařízení není určeno k vyhřívání místností.

Spotřebič není určen k tomu, aby byl ovládán externím časovačem nebo samostatným dálkovým ovládacím systémem.

Nikdy neotvírejte skříň spotřebiče.

Při čištění spotřebiče nikdy nepoužívejte parní čističe. Spotřebič čistěte, pouze když je vypnutý. Pára z parního čističe se může dostat k vodivým dílům a způsobit zkrat elektrického proudu.

**POZOR:** Důsledkem používání plynového kuchyňského spotřebiče je produkce tepla, vlhkosti a spalin v místnosti, ve které je nainstalováno. Zabezpečte dostatečné větrání kuchyně, hlavně během používání zařízení: udržujte přirozené větrací otvory otevřené nebo nainstalujte mechanické větrací zařízení (digestoř).

Součásti hořáku jsou během používání a nějakou dobu poté horké. Nedotýkejte se jich a zabraňte jejich kontaktu s hořlavými materiály.

Vzdálenost mezi hrncem a stěnou, která není žáruvzdorná, by měla být vždy vyšší než jeden centimetr. Nebude-li tato vzdálenost dodržena, mohly by vysoké teploty způsobit odbarvení či deformaci kolečka/zdi.

## Rozbitá sklokeramická deska

- Okamžitě vypněte všechny hořáky a všechny elektrické topné články a odpojte spotřebič od elektrické sítě.
- Nedotýkejte se povrchu spotřebiče.

- Nepoužívejte spotřebič.

## Bezpečné používání

- Předměty, které by mohly být pro děti zajímavé, neskladujte ve skříňkách a policích nad a za spotřebičem.
- Varná plocha / hořáky se při používání zahřívají a poté zůstanou nějakou dobu horké. Zajistěte, aby se malé děti během vaření a po něm nepohybovaly v blízkosti plotny.
- Nikdy pod odsavačem par neflambujte. Vysoké plameny mohou způsobit požár i v případě, že je digestoř vypnutá.
- Na plotně neohřívejte zavřené konzervy. Došlo by totiž k natlakování konzervy a následnému výbuchu.
- Spotřebič nikdy nezakrývejte látkou ani ničím podobným. V případě zapnutí spotřebiče nebo v případě, že by byl spotřebič ještě horký, by hrozilo riziko požáru.
- Spotřebič nepoužívejte jako pracovní desku. Mohlo by dojít k náhodnému zapnutí spotřebiče, případně by mohl být spotřebič ještě horký, což by mohlo způsobit roztavení předmětů nebo jejich zahřátí či vzplanutí.
- Spotřebič nepoužívejte při teplotách pod 5 °C.
- Spotřebič by neměl být umístěn ani používán venku.
- Při prvním použití spotřebiče ucítíte „zvláštní zápach“. Není třeba se ničeho obávat, jedná se o běžný jev. Je-li kuchyň dobře odvětrávaná, zápach brzy zmizí.
- Keramická deska je velmi pevná, ale není nezničitelná. Pokud by na ni například spadla kořenka nebo ostré kuchyňské náčiní, mohla by se rozbít.
- Nikdy neponořujte horká víčka hořáků ani mřížky pod hrnce do studené vody. Prudké ochlazení by mohlo způsobit poškození smaltu.
- Vždy používejte mřížky pod hrnce a vhodné nádoby.
- Hrnce vždy pokládejte na mřížky. Pokud byste položili hrnec přímo na víčko hořáku, hrozilo by velké nebezpečí.
- Hliníkové plechy a fólie není vhodné používat jako kuchyňské náčiní. Mohly by se zapéct do víček hořáků či mřížek pod hrnce.
- Plotna bude pracovat účinně pouze za předpokladu, že byly hořáky správně sestaveny (výstupky se nacházejí v příslušných drážkách). Zajistěte, aby mřížky pod hrnce stály na odkapávacím tácu vodorovně a aby byly správně uspořádány. Jen tak budou hrnce stát stabilně.
- Zajistěte, aby se kuchyňské chňapky apod. nedostaly do blízkosti ohně.
- Nepoužívejte rošty ani desky na pečení.
- Pravidelně čistěte části hořáku, aby byl zajištěn bezpečný a správný provoz hořáků.
- Kvůli chybějícím gumovým nožkám pánve může dojít k poškrábání odkapávací misky nebo nedostatečnému spalování hořáku. Pokud gumové nožky chybí, kontaktujte naše servisní oddělení.

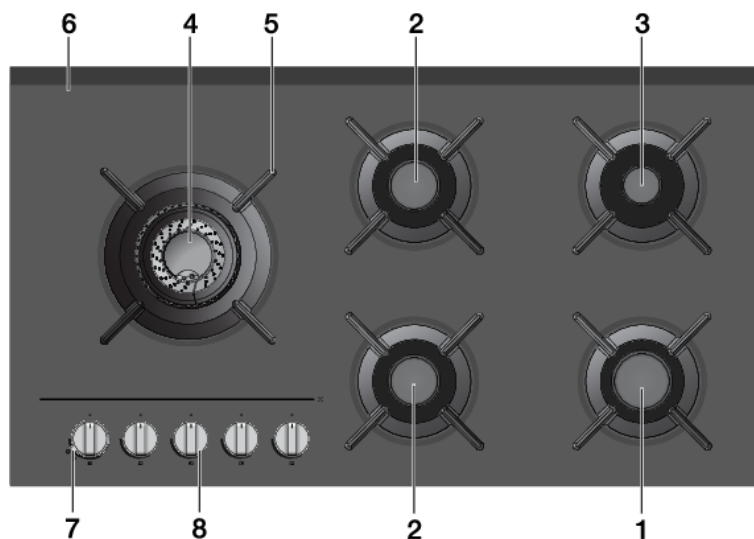

## Ovládací knoflík

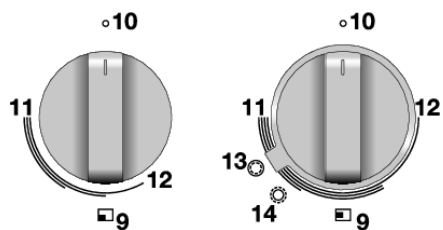

1. Rychlý hořák
2. Středně rychlý hořák
3. Pomocný hořák
4. Wok hořák
5. Mřížka pod nádoby
6. Skleněný kryt
7. Kroužek na wok
8. Ovládací knoflík
9. Určení umístění
10. Pozice 0
11. Vysoké nastavení
12. Mírné nastavení
13. Nastavení wok (wok hořák)
14. Nastavení opékání (wok hořák)

# Použití

## Pánve

Vždy zajistěte, aby plameny hořely pod hrncem. Hoří-li plameny na vnější straně hrnce, dochází k velké ztrátě energie. Rukojeti by se také mohly příliš zahřát.



špatně

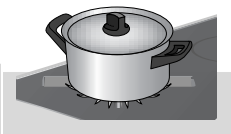

správně

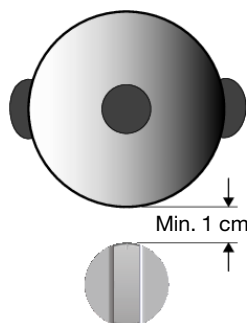

### ! VAROVÁNÍ!

Vzdálenost mezi hrncem a stěnou, která není žáruvzdorná, by měla být vždy vyšší než jeden centimetr. Nebude-li tato vzdálenost dodržena, mohly by vysoké teploty způsobit odbarvení či deformaci kolečka/zdi.

## Vhodné nádobí

Používejte pouze nádobí s vhodným průměrem. Nádobí nesmí přečnívat přes okraj varné desky. Nikdy nepoužívejte malé nádobí na velké hořáky. Plameny se nesmí dotýkat stěn nádoby. Viz tabulka.

Hořák	Minimální průměr dna hrnce	Maximální průměr dna pánve
Wok hořák	18 cm	30 cm
Rychlý hořák	16 cm	26 cm
Středně rychlý hořák	14 cm	22 cm
Pomocný hořák	12 cm	22 cm



## Kroužek na wok a rošt na vaření

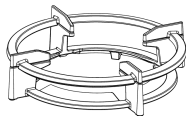

Velká podpora pánve + wok kroužek

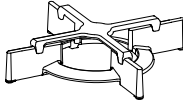

Podpora pro malou pánev + rošt na vaření

Kroužek na wok pro použití s wok hořákem, který je dodáván nebo lze zakoupit jako příslušenství, poskytuje wokům s kulatou základnou extra stabilitu.

Díky malé mřížce, která je buď součástí balení, nebo k sehnání jako doplněk, lze na varné desce používat i velmi malé pánve.

### POZOR!

Při použití grilovací mřížky na wok hořáku používejte pouze nejnižší výkon. Při použití na hořáku wok s nastavením středního nebo vysokého výkonu může dojít k odbarvení mřížky.

Kroužek na wok používejte pouze na podpěře velké pánve v kombinaci s (kulatým) wokem. Kroužek na wok může při použití woku s plochým dnem změnit barvu.

## Mřížka pod nádoby

Umístěte mřížku pod nádoby svisle, aniž byste ji posouvali po skleněné desce. Pomocí polohovacích zářezů umístěte mřížku pod nádoby na skleněnou desku.

## Hořák

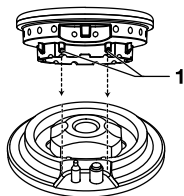

Pomocí vodičů (1) sestavte části hořáku.

## Umístění wok hořáku

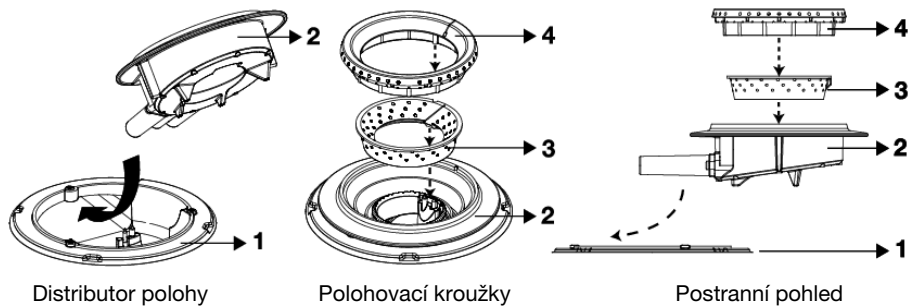

Umístěte wok hořák správně. Nesprávné umístění částí wok hořáku může mít za následek špatně fungující hořák.

1. Umístěte rozdělovač hořáku (2) do skříně hořáku (1).
2. Pomocí polohovacích zářezů umístěte vnitřní kroužek (3) na rozdělovač hořáku (2).
3. Pomocí polohovacích zářezů umístěte vnější kroužek (4) na rozdělovač hořáku (2).

## Zapalování a seřízení

Hořák je plně regulovatelný mezi vysokým a nízkým nastavením.

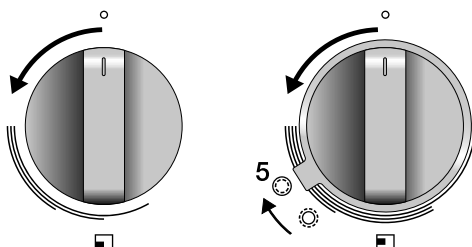

1. Stiskněte ovládací knoflík a otočte jím proti směru hodinových ručiček. Hořák se zapálí.
2. Ovládací knoflík držte stisknutý mezi vysokým a nízkým nastavením po dobu minimálně 3 vteřin. Byl aktivován bezpečnostní termočlánek.
3. Chcete-li, otočte kroužek na wok do polohy opékání (5). Vnitřní kroužek (nastavení wok) se vypne a vnější kroužek (nastavení pečení) se zapne.
4. Wok hořák přejde automaticky do nastavení wok, je-li ovládací knoflík wok hořáku v poloze 0.

### UPOZORNĚNÍ!

Během vaření je možné libovolně přecházet mezi nastavením wok a pečením.

Pokud je ovládací knoflík v poloze vypnuto (nastavení 0), nelze volící kroužek změnit na nastavení pečení. Vždy tento knoflík otočte zpět na 0.

## Častého čištění

Pravidelná údržba po použití zabrání usazování rozlitých potravin a vytváření odolných skvrn. Za tímto účelem použijte jemný čistící prostředek.

Nejprve očistěte ovládací knoflíky, hořáky a mřížky a teprve poté odkapávací misku nebo skleněný kryt. Tím se zabrání dalšímu znečištění odkapávací misky nebo skleněného krytu po vyčištění.

### UPOZORNĚNÍ!

- Části hořáku nelze mýt v myčce na nádobí.
- Prášek do myčky může způsobit korozi částí hořáku!

### Odolné skvrny

Odolné skvrny lze nejlépe odstranit tekutým čistícím prostředkem nebo plastovou houbičkou. Nikdy nepoužívejte abrazivní prášek, abrazivní polštářky, ostré předměty nebo agresivní čistící prostředky.

### Odolné skvrny na skleněném krytu

Otřete skleněný kryt speciálním čistícím prostředkem určeným na keramické varné desky. Skvrny od vody či vodního kamene se nejlépe odstraňují octem.

### UPOZORNĚNÍ!

- Nikdy nepoužívejte abrazivní prostředky. Tyto prostředky zanechají škrábance, ve kterých se může hromadit špína a vodní kámen.
- Nikdy nepoužívejte ostré předměty jako ocelová vlna či drátěnky.

### Odolné skvrny na nerezové oceli (odkapávací misky)

Odolné skvrny na nerezové oceli lze nejlépe odstranit pomocí speciálního čistícího přípravku na nerezovou ocel. Ocelovou konstrukci otírejte vždy tak, aby nedošlo k poškození ochranné vrstvy (škody tohoto typu nespádají do záruky!) Povrch odkapávacích misek z nerezové oceli může časem lehce změnit barvu.

### Mosazné části wok hořáku

Některé části wok hořáku jsou vyrobeny z mosazi. V důsledku vysokých teplot při používání woku není neobvyklé, když mosaz změní barvu.

### DOPORUČENÍ!

Pro doplňující informace ohledně údržby a čištění navštivte webovou stránku!

## Obecné informace

### UPOZORNĚNÍ!

Pokud si všimnete praskliny ve skleněné desce (jakkoli malé), okamžitě vypněte varnou desku, odpojte ji ze zásuvky a uzavřete přívod plynu.

Poté kontaktujte servisního technika.

### Tabulka odstraňování poruch a chyb

Pokud vaše varná deska nepracuje správně, ne vždy to musí znamenat závadu. Projděte si body zmíněné v tabulce níže, nebo pro více informací navštivte naši webovou stránku.

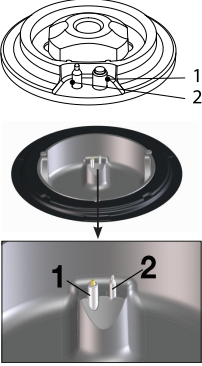
Symptom	Možná příčina	Řešení
V blízkosti přístroje je cítit plyn.	Připojení zařízení netěsní.	Uzavřete hlavní přívod plynu. Kontaktujte svého technika.
Hořák nelze zapálit. 	Elektrické připojení není v pořádku.	Kontaktujte svého technika.
	Vadná/vypnutá pojistka v pojistkové skříni.	Pojistku vyměňte nebo opět zapněte.
	Zanesená/vlhká zapalovací svíčka (1).	Vyčistěte/osušte zapalovací svíčku.
	Části hořáku nejsou správně umístěny.	Pomocí středících zářezů spojte jednotlivé části hořáku dohromady.
	Zanesená/vlhké části hořáku.	Vyčistěte/osušte části hořáku. Ujistěte se, že jsou výtokové otvory otevřené.
	Ventil hlavního přívodu plynu uzavřen.	Otevřete ventil plynovodu.
	Porucha v plynovodu.	Kontaktujte svého dodavatele plynu.
	Plynová láhev nebo nádrž je prázdná.	Připojte novou plynovou láhev nebo doplňte nádrž.
Hořák nehoří rovnoměrně.	Je používán špatný druh plynu.	Zkontrolujte, je-li použitý plyn vhodný pro zařízení. Pokud není, kontaktujte svého technika.
	Části hořáku nejsou správně umístěny.	Pomocí středících zářezů spojte jednotlivé části hořáku dohromady.
	Zanesená/vlhké části hořáku.	Vyčistěte/osušte části hořáku. Ujistěte se, že jsou výtokové otvory otevřené.
	Je používán špatný druh plynu.	Zkontrolujte, je-li použitý plyn vhodný pro zařízení. Pokud není, kontaktujte svého technika.

# Závady

*Pokračování tabulky z předchozí stránky*

Symptom	Možná příčina	Řešení
Hořák po zapálení zhasne.	Ovládací knoflík nebyl stisknut dostatečně silně či dostatečně dlouho (minimálně po dobu 3 vteřin).	Ovládací knoflík držte stisknutý mezi vysokým a nízkým nastavením po dobu minimálně 3 vteřin. Poprvé může tato činnost trvat déle z důvodu přívodu plynu.
	Termočlánek (2) je znečištěný.	Vyčistěte/vysušte termočlánek
Rozbitá sklokeramická deska		Zavřete hlavní plynový spínač a vyjměte zástrčku ze zásuvky. Kontaktujte svého technika.
		Upozornění! Rozbitou desku z keramického skla nevyhazujte do recyklační nádoby na sklo, ale odevzdejte ji v místním sběrném dvoře.

## Bezpečnostní pokyny

- **Varování!** Je-li elektrický kabel poškozen, musí být vyměněn výrobcem, servisním zástupcem či podobně kvalifikovanými osobami, aby se předešlo vzniku nebezpečí.
- Zařízení by měl připojovat pouze vyškolený instalatér.
- Před instalací zajistěte, aby byly místní distribuční podmínky (napětí, kmitočet, povaha plynu a tlak plynu) a seřízení spotřebiče kompatibilní.
- Napětí, kmitočet, napájení elektrickou energií, typ plynu a země, pro kterou je spotřebič určen, jsou uvedeny na výrobním štítku spotřebiče.
- Zdi a pracovní deska v blízkosti spotřebiče musí být žáruvzdorné alespoň do 105 °C.
- Pracovní deska, do které je plotna vestavěna, musí být rovná.

## Elektrické připojení

- Tento spotřebič musí být uzemněn.
- Zdroj elektrického proudu musí odpovídat národním a místním právním předpisům.
- Elektrická zásuvka a zástrčka by měla být vždy snadno dostupná.
- Není-li stacionární spotřebič vybaven elektrickou zásuvkou a zástrčkou, nebo jinými prostředky pro odpojení od elektrického napájení s mezerou mezi kontakty na všech pólech, které umožňují úplné odpojení za podmínek přepětí kategorie III, musí být prostředky pro odpojení začleněny do pevného připojení podle pravidel zapojování. Tento požadavek je splněn použitím připojení napevno, je nutné napájecí kabel vybavit vícepólovým spínačem, jehož vzdálenost mezi kontakty je alespoň 3 mm.
- Elektrický kabel nesmí být napnut a neměl by vést skrz zásuvku (šuplík).

## Připojení k plynu

- Plynové připojení 1/2" ISO 228 / ISO 7-1 / EN 10226-1 (1/2" ISO 228 / 1/2" ISO 228 pouze FR).
- Plynová přípojka musí odpovídat místním zákonným předpisům. Technická data o plynu naleznete na štítku spotřebiče.
- Tento spotřebič není připojen k odsávacímu zařízení produktů hoření. Musí být nainstalován a zapojen podle současných předpisů pro instalaci. Pozornost je nutno věnovat příslušným požadavkům na odvětrávání.
- Doporučujeme plynovou plotnu připojovat pevnou trubkou. Plotnu lze připojit také pomocí speciální bezpečnostní hadice.
- Trubka za troubou musí být vyrobena výlučně z kovu.
- Bezpečnostní hadice nesmí být prohnutá a nesmí se dostat do kontaktu s pohyblivými díly kuchyňského nábytku.
- Ventil přívodu plynu musí být umístěn ve snadno přístupném místě.

# Instalace

## Příprava k instalaci

### Volný prostor okolo spotřebiče

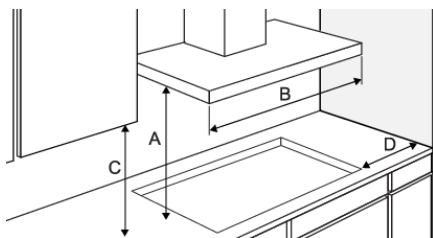

A (mm)	B (mm)	C (mm)	D (mm)
min. 650	min. 900	min. 450	min. 120

### Přístupnost

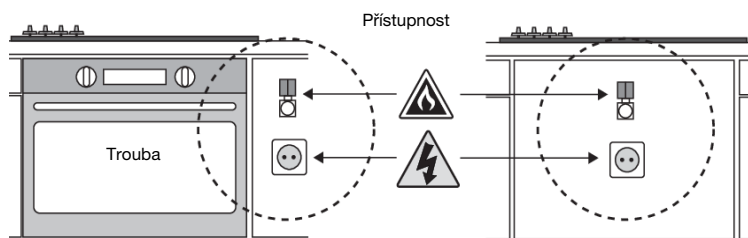

## Vestavění

### Rozměry spotřebiče

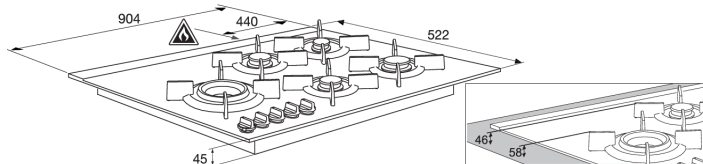

### Výřez do pracovní desky

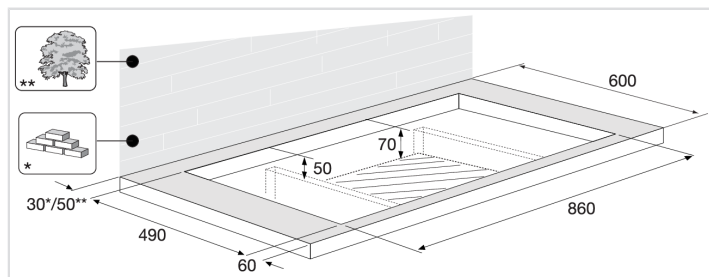



## Lepicí páska

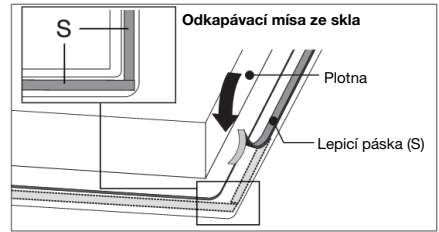
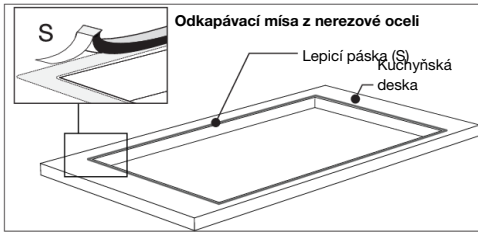

## Nainstalujte spotřebič do pracovní desky

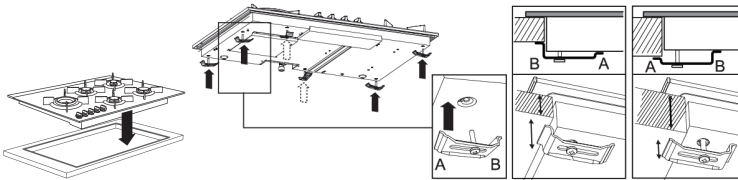

## Připojení k plynu

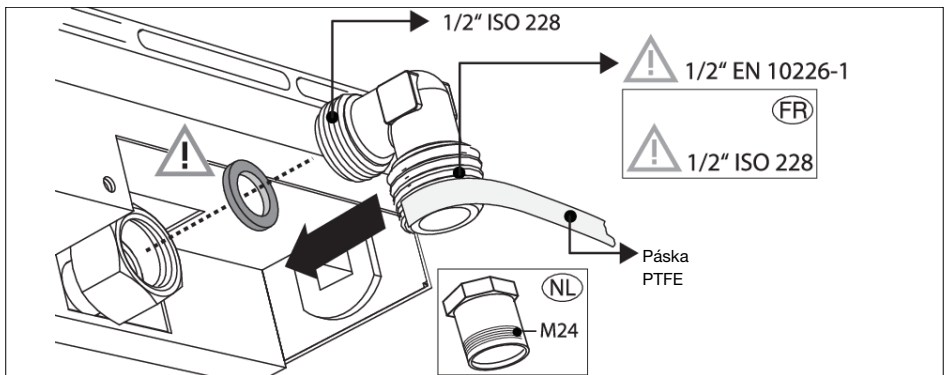
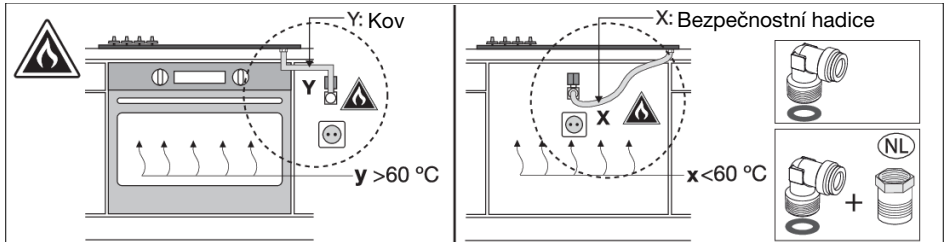

# Instalace

## Připojení a testování

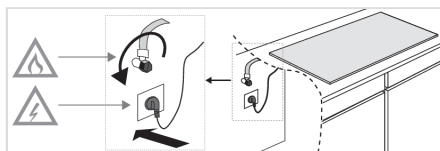

**VAROVÁNÍ!**

Zkontrolujte, zda jsou připojky plynotěsné.

## Likvidace spotřebiče a obalu

Při výrobě tohoto zařízení byly použity udržitelné materiály. Tento spotřebič musí být po skončení své životnosti zodpovědně zlikvidován. Pro informace, jak toto provést, požádejte úřad v místě bydliště.

Obal spotřebiče je recyklovatelný. Použity byly tyto materiály:

- karton;
- polyethylenová fólie (PE);
- Polystyren bez CFC (tuhá pěna PS).

Zlikvidujte tyto materiály odpovědným způsobem a v souladu s vládními nařízeními.

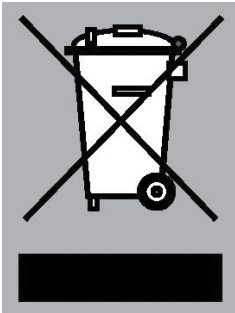

Tento výrobek je označen symbolem přeškrtnuté popelnice, aby vám připomněl povinnost likvidovat domácí elektrické spotřebiče odděleně. To znamená, že tento spotřebič nelze na konci jeho životnosti vyhodit do běžného smíšeného odpadu. Spotřebič musí být přepraven do sběrného dvora pro třídění odpadu, nebo k prodejci, který tuto službu poskytuje.

Tříděný sběr domácích spotřebičů pomáhá předcházet potenciálním negativním dopadům na životní prostředí a lidské zdraví, které jsou způsobeny nesprávnou likvidací. To zaručuje, že materiály, ze kterých je spotřebič vyroben, lze opětovně využít a dosáhnout tak významné úspory energie a surovin.

## UPOZORNĚNÍ!

Upozornění! Rozbitou desku z keramického skla nevyhazujte do recyklační nádoby na sklo, ale odevzdejte ji v místním sběrném dvoře.



### Prohlášení o shodě

Tímto prohlašujeme, že naše produkty splňují příslušné evropské směrnice, nařízení a regulace, včetně požadavků, které jsou v nich uvedeny.

Identifikační karta spotřebiče je umístěna na jeho spodní straně.

Nalepte identifikační kartu zde.

 **ASKO**

Inspired by Scandinavia

[www.asko.com](http://www.asko.com)



861660-a11

CE

*Vyhrazujeme si právo na změny.*