

gorenje

NO

NO

BRUKSANVISNING
FOR ET STÅENDE
KOMBISKAP

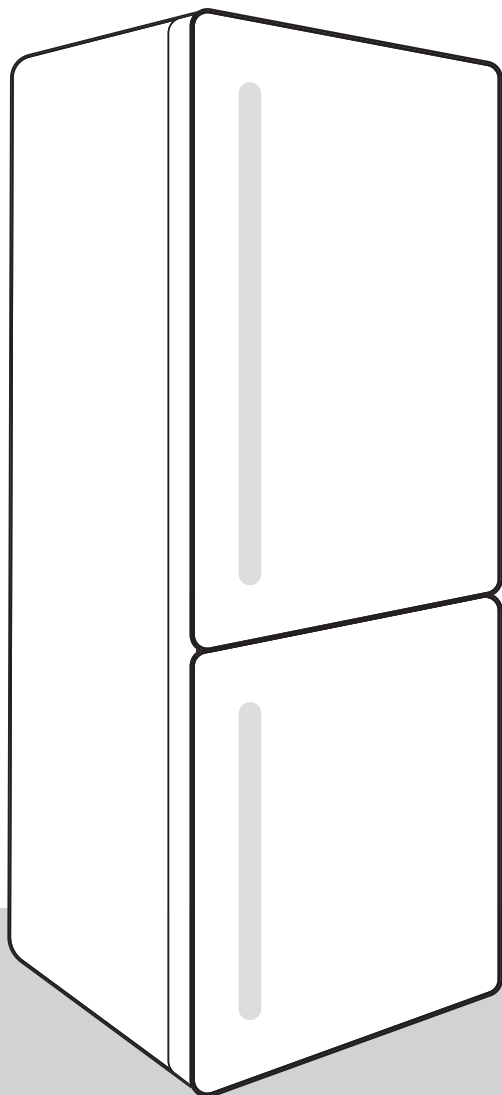

Vi setter stor pris på tilliten du har vist oss ved å kjøpe produktet vårt som er utformet for å forenkle hverdagen din. For å gjøre bruken av produktet enklere har vi lagt ved denne detaljerte bruksanvisningen. Installasjonsveiledningen er vedlagt som eget dokument. Anvisningene gir deg informasjon om det nye apparatet slik at du kan bli kjent med det så raskt som mulig.

Vi håper du får mye glede av produktet.

Besøk oss gjerne på hjemmesiden vår. Her kan du angi apparatets modellnummer, som står på merkeplaten eller garantikortet, for å finne en detaljert beskrivelse av apparatet, bruksråd, feilsøking, serviceinformasjon, bruksanvisning osv.



<http://www.gorenje.com>

Apparatet er kun beregnet til husholdningsbruk.

Kjøleskapet er beregnet på oppbevaring av ferske matvarer over 0°C.

Fryseskapet er beregnet for innfrysing og langvarig lagring av frosne matvarer (opp til et år, avhengig av matvaretypen).

Symbolene nedenfor brukes gjennom hele bruksanvisningen og har følgende betydning:



INFORMASJON!

Informasjon, råd, tips eller anbefaling



ADVARSEL!

Advarsel – generell fare



ELEKTRISK STØT!

Advarsel – fare for elektrisk støt



BRANNFARE!

Advarsel – brannfare

Innhold

Viktige merknader og sikkerhetsregler	5
Før du bruker apparatet for første gang	5
Viktige sikkerhetsanvisninger	5
Viktig informasjon om bruk av apparatet	8
Beskyttelse av miljøet	10
Tips om strømsparing for kjøleapparater	10
Installasjon og tilkobling	10
Riktig plassering	10
Tilkobling av apparatet	11
Tilkobling av apparatet	13
Omhengsling av døren	13
Beskrivelse av apparatet	17
Bruke apparatet	18
Slå apparatet på/av	18
Regulering av temperaturen i apparatet	18
Standby-modus for kontrollenhet/display	19
Intensiv frysing (fryserdel)	20
Eco-funksjon	21
Barnesikring (Child Lock)	22
Alarm for høy temperatur	22
Alarm for åpen dør	22
Alarm ved strømbrytning/strømforsyningsfeil	23
Utstyr inni apparatet	24
Hylle	24
Flaskestativ av metall *	24
Skuff for frukt og grønnsaker med fuktighetskontroll (CrispZone) *	24
FreshZone/ZeroZone-skuff *	25
Forvandle FreshZone/ZeroZone-skuffen til en skuff for frukt og grønnsaker *	25
Dørhyller	26
Luftfordelingssystem (MultiFlow) *	26
Luftfordelingssystem med luftionisator (MultiFlow/IonAir) *	27
AdaptTech	27
Anbefalt fordeling av matvarer	28
Oppbevaring av mat i kjøleskapet	29
Viktige advarsler om oppbevaring av mat	29
Unngå at maten tilsmusses	29
Innfrysing og lagring av frosne matvarer	29
Fremgangsmåte ved innfrysing	29
Viktige advarsler om frysing	30
Lagring av ferdigfrosne matvarer	30
Lagringstid for ferdigfrosne matvarer	30
Tine frossen mat	30

Avriming av apparatet	31
Automatisk avriming av kjøleskapet	31
Avriming av NoFrost-fryseskap	31
Manuell avriming av NoFrost-fryseren	31
Rengjøring av apparatet	32
Feilsøking	33
Informasjon om apparatstøy	35

Viktige merknader og sikkerhetsregler

Før du bruker apparatet for første gang

Før du kobler apparatet til strømmettet, må du lese bruksanvisningen grundig. Den beskriver apparatet og riktig og sikker bruk av apparatet. Bruksanvisningen gjelder for flere produkttyper/-modeller. Dette betyr at den kan inneholde beskrivelser av innstillinger eller utstyr som ikke er tilgjengelig på ditt apparat. Ta vare på denne bruksanvisningen til senere bruk, og fest den til apparatet ved et eventuelt videresalg.

Bruksanvisningen gjelder også for No Frost-versjonen/-modellen av fryseskabet, som er utstyrt med en vifte, og der avrimingsprosessen er automatisk (bare på enkelte modeller).

Kontroller at det ikke finnes skader eller uregelmessigheter feil på apparatet. Hvis du finner ut at apparatet er skadet, må du varsle forhandleren der du kjøpte apparatet.

Før du kobler apparatet til strømmettet, må det stå minst to timer i loddrett stilling. Dette reduserer muligheten for feilfunksjon i kjølesystemet på grunn av feilhåndtering under transport.

Viktige sikkerhetsanvisninger



 **BRANNFARE!**
ADVARSEL! Fare for brann/brennbare materialer.

Apparatet må kobles til strømmettet og jordes i samsvar med gjeldende standarder og bestemmelser.

ADVARSEL! Ikke plasser flere bærbare uttak eller bærbare strømforsyninger på baksiden av apparatet.

Før rengjøring av apparatet må du koble det fra strømmettet (trekk støpslet ut av veggkontakten).

 **ELEKTRISK STØT!**
ADVARSEL! Hvis strømledningen er skadet, må den skiftes ut av produsenten, en servicetekniker eller en tilsvarende kvalifisert person for å unngå all fare.

**ELEKTRISK STØT!**

ADVARSEL! Sørg for at strømledningen ikke blir sittende fast eller skades når du plasserer produktet.

**ELEKTRISK STØT!**

Hvis LED-lyset ikke virker, må du kontakte en servicetekniker. Ikke prøv å reparere LED-lyset på egen hånd, for det er fare for berøring med høyspenning!

**ADVARSEL!**

ADVARSEL! Ikke bruk noen elektriske apparater inni fryseboksen, bortsett fra de som eventuelt er tillatt av produsenten.

**ADVARSEL!**

ADVARSEL! Ikke bruk mekanisk utstyr eller annet for å sette fart i avrimingen, unntatt utstyr som er anbefalt av produsenten.

**ADVARSEL!**

ADVARSEL! Installer apparatet i henhold til instruksene for å unngå all risiko på grunn av dårlig stabilitet.

Fare for frostskafer

Ikke stikk frosne mat i munnen og unngå å berøre frosne matvarer, for dette kan føre til frostskafer.

Sikkerhet for barn og sårbare personer

Apparatet er ikke ment for bruk av personer (inkludert barn) med reduserte fysiske, sensoriske eller mentale evner, eller personer som mangler erfaring og kunnskap, med mindre de er under tilsyn eller får opplæring om bruken av apparatet av en person som er ansvarlig for deres sikkerhet.

Barn skal holdes under tilsyn for å sikre at de ikke leker med apparatet.

Rengjøring og vedlikehold skal ikke utføres av barn uten tilsyn.

Fjern emballasjen som skal beskytte apparatet eller deler av apparatet under transport, og oppbevar den utenfor barns rekkevidde. Fare for personskader eller kvelning!

Når du skal kassere et brukt apparat, fjerner du strømledningen, tar av døra, men lar hyllene sitte i apparatet. Dette hindrer at barn kan bli innelåst i apparatet.

Bare for europeiske markeder

Dette apparatet kan brukes av barn som er 8 år eller eldre, og av personer med reduserte fysiske, sensoriske eller mentale evner eller manglende erfaring og kunnskap dersom de får tilsyn eller veiledning om sikker bruk av apparatet og forstår hvilke farer som er involvert.

Barn skal ikke leke med apparatet.

Rengjøring og vedlikehold skal ikke utføres av barn uten tilsyn.

Barn i alderen 3 til 8 år kan ta ting inn og ut av kjøleapparater.

Advarsel angående kjølemiddel

Apparatet inneholder en liten mengde av den miljøvennlige, men brennbare gassen R600a. Sørg for at ingen deler av kjølesystemet blir skadet. En gasslekkasje er ikke skadelig for miljøet, men den kan forårsake personskader eller brann.

Ved gasslekkasje må rommet luftes grundig, du må koble apparatet fra strømmen og ta kontakt med en servicetekniker.

Viktig informasjon om bruk av apparatet



ADVARSEL! Dette apparatet er beregnet for bruk i husholdninger og lignende formål som:

- personalkjøkken i butikker, på kontorer og på andre arbeidsplasser
- i gårdshus og av gjester ved hoteller, moteller og andre typer bomiljøer
- enklere overnattingssteder (“bed and breakfast”)
- catering og lignende formål som ikke er relatert til direkteutsalg

ADVARSEL!

ADVARSEL! Sørg for at ventilasjonsåpningene på kabinettet eller i kjøkkeninnredningen der skapet er innbygd, ikke blokkeres.

Apparatet skal ikke brukes utendørs og må ikke utsettes for regn.

Ikke oppbevar eksplosive stoffer som aerosolbeholdere med brennbart drivstoff i dette apparatet.

Hvis du ikke skal bruke apparatet på en stund, slår du det av med den aktuelle bryteren og trekker støpslet ut av stikkontakten. Før du forlater apparatet, bør det tømmes, avrimes og rengjøres. Husk å la døra stå på gløtt.

Ved feil eller strømbrudd må du ikke åpne fryseskapet før det er gått mer enn 16 timer siden det har vært i drift. Etter denne tiden må du bruke den frosne maten eller sørge for tilstrekkelig kjøling (f.eks. et reserveapparat).

Teknisk informasjon på apparatet

Merkeplaten er plassert på innsiden av apparatet. På merkeplaten står data om spenning, brutto- og nettovolum, type og mengde kjølemiddel og informasjon om klimaklasser.

Hvis teksten på merkeplaten ikke står på ditt eget språk, limer du på etiketten som følger med apparatet.

ADVARSEL!

ADVARSEL! Ikke ødelegg kjølesystemet. Dette vil også hindre forurensing.

Beskyttelse av miljøet

Emballasjen er laget av miljøvennlige materialer som kan resirkuleres, kastes eller destrueres uten å skade miljøet.

Kassere et brukt apparat

Vern om miljøet ved å levere apparatet til et godkjent avfallsmottak for husholdningsapparater etter endt levetid.

Før du gjør dette, må du utføre følgende operasjoner:

- Koble apparatet fra strømtilførselen.
- La aldri barn leke med apparatet.



■ Symbolet på produktet eller emballasjen indikerer at produktet ikke skal behandles som vanlig husholdningsavfall. Produktet må leveres til godkjent mottak for elektrisk og elektronisk avfall. Riktig avfallshåndtering av produktet bidrar til å forebygge eventuelle negative konsekvenser for miljø og helse. Slike negative konsekvenser kan bli resultatet ved feil avhending av produktet. Vennligst ta kontakt med lokale renovasjonsmyndigheter, renovasjonsfirma eller forretningen der du kjøpte produktet for mer informasjon om avfallshåndtering av produktet.

Tips om strømsparing for kjøleapparater

- Installer apparatet som spesifisert i bruksanvisningen.
- Ikke åpne døra oftere enn nødvendig.
- Kontroller fra tid til annen at ingenting hindrer luftsirkulasjonen under apparatet.
- Hvis pakningen er skadet eller ikke er helt tett av andre grunner, må den skiftes så snart som mulig.
- Lagre matvarene i lukkede beholdere eller egnet emballasje.
- Kjøl maten ned til romtemperatur før du setter den i kjøleskapet.
- Tin frosset mat i kjøleskapet.
- For å utnytte hele det innvendige volumet i fryseskapet, kan du fjerne noen av skuffene som beskrevet i bruksanvisningen.
- Avrim det tradisjonelle fryseskapet når det har dannet seg et ca. 3-5 millimeter lag med rim på veggene og i bunnen av de kjølte flatene.
- Kontroller at hyllene er jevnt fordelt og at maten plasseres slik at luften kan sirkulere fritt inni apparatet (følg anbefalt plassering av mat som beskrevet i bruksanvisningen).
- Ikke blokker vifteåpningene på apparater med vifte.
- Hvis du ikke trenger viften eller ionisatoren, kan du slå dem av for å redusere strømforbruket.

Installasjon og tilkobling

Riktig plassering

- Monter produktet i et tørt rom med god ventilasjon. Apparatet fungerer best når omgivelsestemperaturen er innenfor området i tabellen nedenfor. Produktklassen er angitt på merkeplaten med grunnleggende informasjon om apparatet.

Beskrivelse	Klimaklasse	Omgivelsestemperaturområde °C	Relativ fuktighet
Utvidet normalt temperaturområde	SN	+10 til +32	≤75%
Normalt	N	+16 til +32	
Subtropisk	ST	+16 til +38	
Tropisk	T	+16 til +43	



INFORMASJON!

Produktet skal ikke bygges inn.



INFORMASJON!

Ikke plasser apparatet i et rom der temperaturen kan bli lavere enn 5 °C, for dette kan føre til unormal drift eller feil!

- Strømledningen til apparatet skal være tilgjengelig etter installering!
- Ikke plasser apparatet i nærheten av apparater eller enheter som stråler ut varme, slik som komfyr, ovn, radiator, vannkoker og lignende, og ikke utsett apparatet for direkte sollys. Apparatet må monteres minst 3 cm fra en elektrisk komfyr eller gasskomfyr og minst 30 cm fra en olje- eller kullovn. Hvis avstanden mellom slike varmekilder og apparatet er mindre, må det brukes isolasjonspanel.

Merk! Plasser apparatet i et tilstrekkelig stort rom. Det må være minst 1 m³ rom per 8 gram kjølemiddel. Kjølemiddelmengden står på merkeplaten på innsiden av apparatet.

Tilkobling av apparatet

Apparatet bør installeres av minst to personer for å unngå personskade og skade på apparatet.

- Apparatet må stå flatt eller helle litt bakover. Det må stå stabilt og plasseres på et solid underlag. Apparatet har to justerbare ben foran som kan brukes til å stille apparatet i vater. På baksiden er det hjul som gjør det lettere å installere apparatet (gjelder bare enkelte modeller).

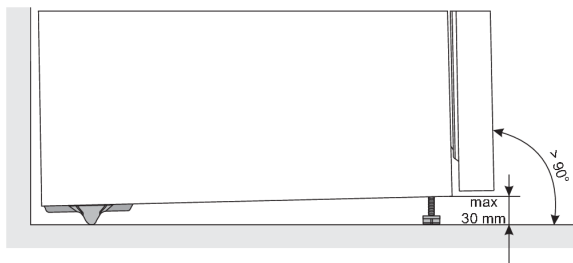

- Når du har vatret apparatet med de justerbare bena, justerer du det ekstra benet slik at apparatet står enda mer stabilt.
- Apparatet må ikke utsettes for direkte sollys og ikke plasseres i nærheten av varmekilder. Hvis slik plassering ikke kan unngås, må du montere et isolasjonspanel mellom apparatet og varmekilden.

- Dette apparatet skal monteres frittstående. For å oppnå nominell/minimum strømforbruk må det alltid være 50 mm avstand mellom veggen og baksiden av apparatet samt over apparatet. Sørg også for tilstrekkelig luftsirkulasjon på begge sider av apparatet samt over det.
- Apparatet kan også plasseres ved siden av eller mellom kjøkkenskap, eller mot en vegg. Ved slik plassering fungerer apparatet problemfritt, men strømforbruket kan øke. Overhold minimumskravene til avstand over og bak apparatet, som vist i figuren.
- Ta med i beregningen den plassen eller klaringen som trengs for å åpne døren til apparatet, slik at skuffene og hyllene kan trekkes ut eller fjernes (se installasjonsskjema).

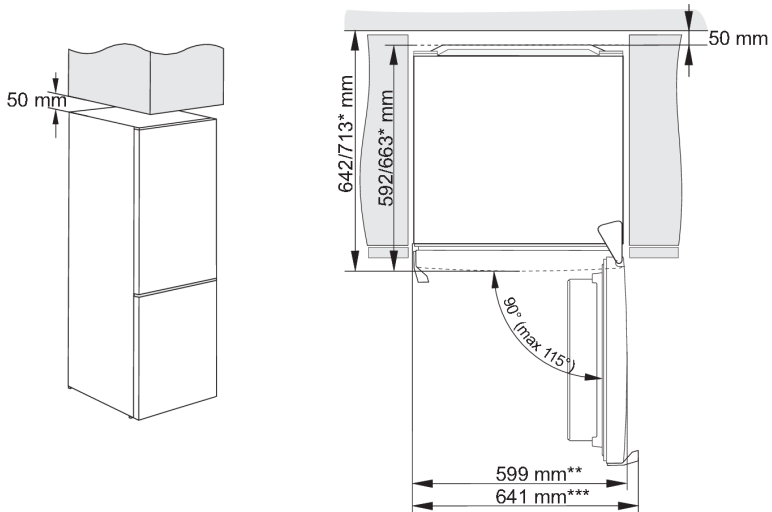

* modellavhengig

** modell med innebygd håndtak

*** modell med utvendig/utstikkende håndtak

Merk! Hvis apparatene monteres ved siden av hverandre, må antiduggsettet (anti-kondensering) kjøpes og monteres.

Kode for bestilling av settet:

Tørt rom (relativ fuktighet under 60 %)	Apparater med en høyde på 1850 mm
plastplate	
GRÅ	850659

Tilkobling av apparatet

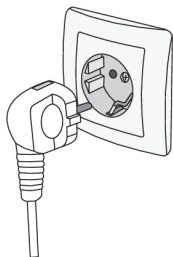



- Koble apparatet til strømmettet ved å sette strømledningen i stikkontakten. Veggkontakten må være tilkoblet et jordfeilrelé (sikkerhetsbryter). Nominell spenning og frekvens er angitt på merkeskiltet med grunnleggende informasjon om apparatet.
- Apparatet må kobles til strømmettet og jordes i samsvar med gjeldende standarder og bestemmelser. Apparatet tåler kortvarige spenningssvingninger, men disse må ikke overskride +/- 6 %.

Omhengsling av døren

Retningen døren åpnes i, kan endres.

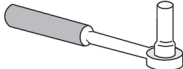
Merk! Koble apparatet fra strømmettet før omhengsling av døren.

Nødvendig verktøy:	
	Pipenøkkel nr. 8
	Stjerneskrutrekker
	Flat skrutrekker
	Nøkkel nr. 8

Merk!

- Hvis apparatet må vippes for å få tilgang til de nederste delene, kan du be en annen person om hjelp eller legge apparatet på et mykt og polstret underlag for å unngå skade. Gå frem som beskrevet under for å hengsle om døra.

1. Plasser apparatet i oppreist stilling. Åpne den øvre døren og ta ut dørhyllene (for å unngå skade på dem under arbeidet). Lukk døra.

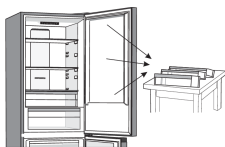

2. Fjern dekelet til topphengeålet (1). Vær forsiktig så du ikke ødelegger pluggen (A). Koble fra pluggen (A).

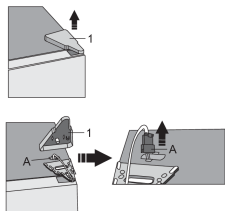

3. Løsne skruene (2) og fjern hengslet (3). Stikk pluggen (A) gjennom hullet i hengslet. Hold fast i døra mens du gjør dette slik at den ikke faller.

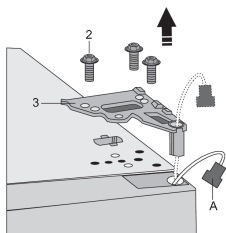

4. Ta den øvre døren av midthengslet ved å løfte den forsiktig rett opp. Legg døra ned på et mykt underlag.

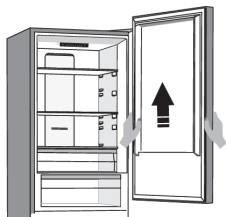

5. Ta det (høyre) dekselet (4) ut av posen, og sett det på det stedet der du fjernet topphengslet. Fjern og ta vare på dekselet på den andre siden (5) der hengslet skal settes på.

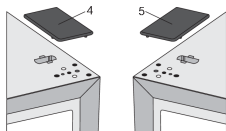

6. Fjern dekselet (6) på venstreside av den øvre døra, og trekk ut pluggen (A). Fjern deretter dekselet (7) fra høyre side av den øvre døra. Sett dekselet (7) på venstre side av den øvre døra, og plasser dekselet (6) på høyre side av den øvre døra.

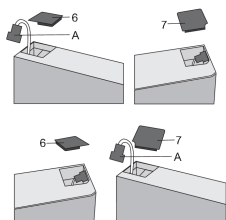

7. Løsne skruen (8) og fjern dørholderen (10) og dørstopperen (9). Bruk deretter en skrue (8) til å montere dørholderen fra posen og dørstopperen (9). Ta vare på dørholderen (10) i tilfelle du trenger den senere.

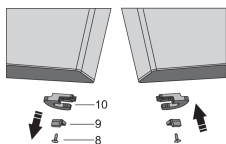

8. Løsne skruene fra midthengselet og fjern hengselet. Ta deretter den nedre døra av bunnhengselet.

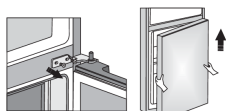

9. Legg den nedre døra ned på et mykt underlag. Løsne skruen (8) og fjern dørholderen (10) og dørstopperen (9). Bruk deretter en skrue (8) til å feste dørholderen fra posen og dørstopperen (9). Ta vare på dørholderen (10) i tilfelle du trenger den senere.

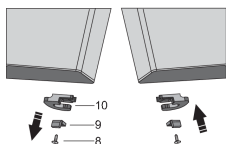

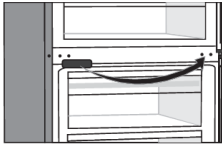
10.  Fjern dekselet til det midtre hengslet, og sett det på igjen på motsatt side.

11. Vipp apparatet bakover, og ta av den justerbare foten (11).

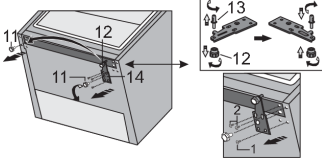
12.  Løsne de tre skruene på det nederste hengselet (14) før du tar det av. Fjern den ekstra foten (12) fra bolten (13) på det nedre hengselet. Skru ut bolten (13) fra det nedre hengselet, og skru den inn på den motsatte siden av hengselet, komplett med den ekstra foten (12).

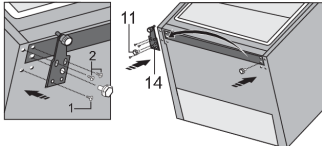
13.  Fest hengselet (14) på den motsatte siden ved hjelp av skruene. Skruene bør festes i rekkefølgen som er vist i figuren nedenfor. Trekk først til skruve 1, etterfulgt av skruve 2. Skru deretter på den justerbare foten (11).

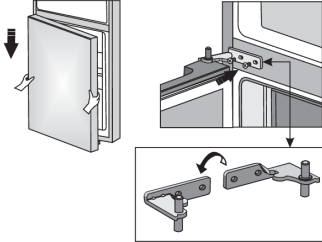
14.  Sett den nedre døra på bunnhengselet og hold fast. Drei midthengslet 180°. Sett skiven i riktig posisjon, og juster posisjonen til midthengslet slik at du kan montere og feste den nedre døra.

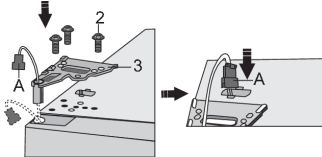
15.  Plasser den øvre døra riktig, stikk pluggen (A) gjennom hullet i topphengselet (3) og fest den med skruene (2). Hold den øvre døren på plass når duplasserer dem. Koble til pluggen (A) igjen.

16.  Sett dekselet til topphengselet (1) tilbake på plass.

17. Åpne den øvre døren og sett inn dørhyllen, og lukk deretter døren.

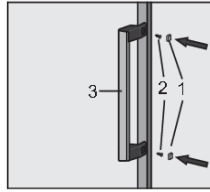
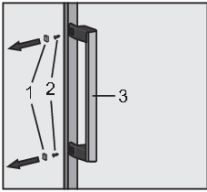

Merk: Hvis modellen har håndtak, flytter du det til motsatt side ved å følge instruksjonene nedenfor.

Fjern dekslene, (1) og løsne de to skruene (2) som vist i figuren. Vri håndtaket (3) 180°, og sett det på motsatt side. Fest deretter skruene (2), og sett på dekslene igjen (1).

Beskrivelse av apparatet

Apparatets innvendige utstyr kan variere, avhengig av apparatmodell.

Dette produktet inneholder en lyskilde i energieffektivitetsklasse G.

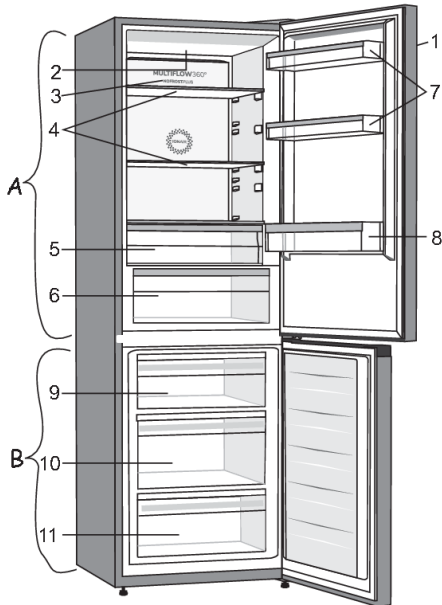

A Kjøleskap

1. Kontrollenhet
2. LED-lys
3. Luftfordelingssystem (MultiFlow)
4. Glasshyller
5. FreshZone/ZeroZone-skuff *
6. CrispZone-skuff for frukt og grønnsaker med fuktighetskontroll *
7. Lave dørhyller
8. Flaskestativ

B Fryseskap

9. Øvre innfrysings- og oppbevaringsskuff
10. Dyp SpaceBox-skuff til innfrysing og oppbevaring
11. Nedre oppbevaringsskuff

- Skuffene er utstyrt med et system som hindrer at de kan trekkes ut utilsiktet. For å fjerne en skuff fra apparatet drar du den ut så langt det går. Deretter løfter du oppfronten og trekker den helt ut

* Bare på noen modeller

Bruke apparatet

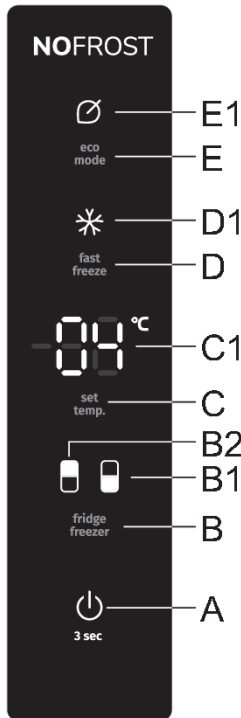

- A** Apparatets av/på-bryter
- B** Valgbryter for kjøleskap/fryser
- B1** Display for fryseskapet
- B2** Display for kjøleskapet
- C** Temperaturinnstillingsknapp
- C1** Display for innstilt temperatur
- D** Av/på-knapp for intensiv frysing (rask frysing)
- D1** Funksjonsindikator for intensiv innfrysing (strømforsterkning)
- E** På/av-knapp for Eco-funksjon
- E1** Indikator for Eco-funksjon

Slå apparatet på/av



Når du kobler apparatet til strømnettet for første gang, vil det være i standby-modus (slått av, men med strømforsyning).

Slå på apparatet: Trykk på knappen **A** for å slå på apparatet.

Du hører en pipelyd og temperaturen vises på displayet **C1**.

Slå av apparatet: Du slår av apparatet ved å trykke på **A**-knappen og holde den inne (i 3 sekunder). Apparatet vil gå til standby-modus (fortsett strømforsyning).

Regulering av temperaturen i apparatet

INFORMASJON!

- Apparatets temperatur er forhåndsinnstilt med anbefalt temperaturverdi, dvs. 4 °C for kjøleskapdelen og -18 °C for frysedelen.
- Når apparatet er slått på, kan det ta flere timer før den innstilte temperaturen er nådd. Ikke legg mat i kjøleskapet før temperaturen har sunket til den valgte innstillingen.

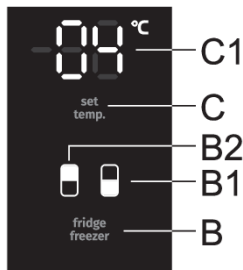

På denne modellen kan du veksle mellom å stille inn temperaturen i kjøleskapet og temperaturen i fryserrommet. Dette gjør du ved å trykke på **B**-knappen. Symbolet for det ønskede rommet lyser: **B1** for fryserrommet og **B2** for kjøleskapprommet.

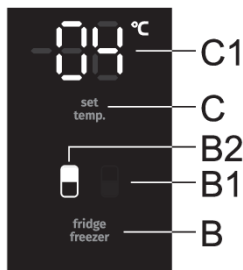

Temperaturen i **kjøleskapet** kan stilles inn når symbolet **B2** lyser. Still inn temperaturen ved å trykke kort på knappen **C**.

- Hver gang du trykker på knappen **C**, økes temperaturen med 1 °C. Den innstillingen du velger, blir lagret som den nyeste temperaturinnstillingen for kjøleskapet.
- Temperaturen i kjøleskapet kan stilles inn fra +1 °C til +9 °C.
- Anbefalt temperaturinnstilling er 4 °C.

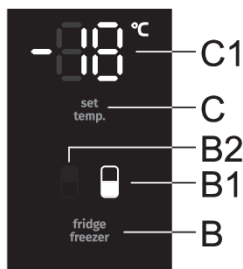

Temperaturen i **fryseskapet** kan stilles inn når symbolet **B1** lyser. Still inn temperaturen ved å trykke kort på knappen **C**.

- Hver gang du trykker på knappen **C**, økes temperaturen med 1 °C. Den innstillingen du velger, blir lagret som den nyeste temperaturinnstillingen for fryseskapet.
- Temperaturen i fryserdelen kan stilles inn mellom -16 °C og -24 °C.
- Anbefalt temperaturinnstilling er -18 °C.



INFORMASJON!

30 sekunder etter at den siste knappen ble trykt inn, går displayet på fryseskapet automatisk tilbake til displayet for kjøleskapet. **B2** lyser og innstilt temperatur for kjøleskapet vises på displayet **C1**.

Standby-modus for kontrollenhet/display



INFORMASJON!

30 sekunder etter at du trykt på den siste knappen, går kontrollenheten tilbake til hvilemodus. Alle indikatorene på kontrollenheten blir slått av. Det finnes unntak, da enkelte indikatorer fortsetter å lyse selv om kontrollenheten er i hvilemodus. Slike unntak er følgende:

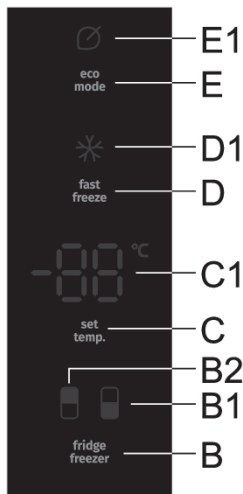

- Hvis intensiv innfrysing (strømforsterker) er aktivert, vil indikatoren **D1** fortsette å lyse. Alle andre indikatorer er av.
- Hvis **Eco**-funksjonen er aktivert, vil indikatoren **E1** vises også i hvilemodus. Alle andre indikatorer er av.
- Hvis den manuelle avrimingsfunksjonen for fryseskapet er aktivert, vil **Cd** fremdeles vises på displayet **C1**, selv om kontrollenheten er i hvilemodus. Alle andre indikatorer er av.

For å vekke apparatet fra hvilemodus: Trykk kort på knappen **C** eller åpne døren til kjøleskapet. Hvis **Eco**-funksjonen eller intensiv innfrysing (strømforsterker) er aktivert, vil henholdsvis knappen **D** eller **E** også brukes til å vekke kontrollenheten fra hvilemodus, avhengig av hvilken funksjon som er aktivert.

Intensiv frysing (fryserdel)

- Bruk denne innstillingen når du har slått på apparatet for første gang, før rengjøring eller før du setter inn store mengder mat.

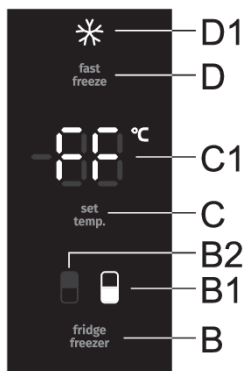

Aktivere: Trykk på **D**-knappen for å aktivere intensiv frysing (superfrys). Du vil høre et lydsignal, og indikatorene **B1** og **D1** vil lyse. **FF** vil vises i displayenheten **C1**. **FF** vil lyse så lenge funksjonen er aktiv hvis displayet **B1** er valgt med **B**-knappen.

Etter 30 sekunder vil displayet automatisk skifte til visningen for kjøleskaprommet – symbolet **B2** vil lyse, og temperaturen som er innstilt for kjøleskaprommet vil vises i displayenheten **C1**. Symbolet **D1** vil lyse så lenge funksjonen er aktiv.

Ekstrem frysing (øverste skuff i fryserdelen): Denne funksjonen gjelder kun for den øverste skuffen i fryserdelen. Den avhenger av intensiv tilførsel av kald luft. Med raskere nedfrysing bevarer man flere av vitaminene, mineralene og næringsstoffene i maten over lengre tid.

- Temperaturen i kjøleskapet kan stilles inn eller justeres mens intensiv innfrysing er aktivert. Du kan gjøre dette når symbolet **B2** lyser. Still inn temperaturen ved å trykke kort på knappen **C**. Intensiv innfrysing forblir uansett aktivert.

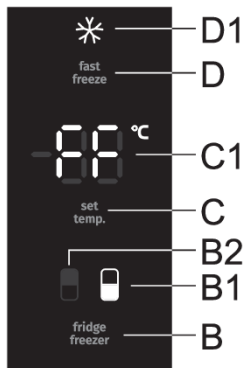

Slik slår du av funksjonen: Hvis kjøleskaprommet er aktivert (**B2** lyser), trykker du først på **B**-knappen for å velge fryserrommet (**B1** vil lyse) før du trykker på **D**-knappen for å deaktivere funksjonen.

Hvis fryseskapet er aktivert (symbolet **B1** lyser), må du trykke på knappen **D** for å deaktivere funksjonen.

- Etter at intensiv innfrysing er deaktivert, går temperaturinnstillingen i fryseskapet tilbake til den siste innstillingen før intensiv innfrysing ble aktivert.
- Etter et strøbrudd aktiveres funksjonen på nytt.

Hvis funksjonen ikke deaktiveres manuelt, vil den automatisk deaktiveres etter ca. to dager. Innstillingen går tilbake til den forrige verdien.

INFORMASJON!

- Når den intensive frysefunksjonen (fast freeze) er aktivert, vil apparatet kjøle med maksimal effekt. I denne tiden kan driftsstøyen være noe høyere.

INFORMASJON!

- Når den intensive innfrysingen er aktivert, kan temperaturen være lavere både i kjøleskapet og fryseskapet.

Eco-funksjon

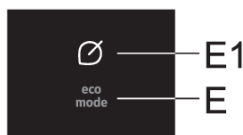

Slå på: For å aktivere **Eco**-funksjonen trykker du på knappen **E**. Symbolet **E1** lyser. Når denne funksjonen er aktivert, fungerer apparatet med optimale innstillinger.

Hvis den intensive frysefunksjonen (superfrys) eller den manuelle avrimingsfunksjonen for fryserrommet er aktivert, kan du ikke aktivere **Eco**-funksjonen.

Slik deaktiverer du: Trykk på **Eco E**-knappen igjen for å deaktivere funksjonen. Temperaturen vil gå tilbake til den forrige innstillingen.

Eco-funksjonen vil også bli deaktivert når du bruker knappen **C** for å endre temperaturinnstillingen for kjøleskapet, eller når du bruker knappen **D** til å aktivere intensiv innfrysing.

Barnesikring (Child Lock)

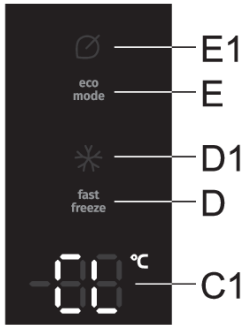

Slik slår du på funksjonen: Du aktiverer barnesikringen ved å trykke på **E**-knappen og holde den inne (i 3 sekunder). **CL** vil vises et øyeblikk i displayenheten **C1**.

Funksjonen vil låse alle knappene, bortsett fra **E**-knappen.

Slik deaktiverer du: Trykk på **E**-knappen igjen for å deaktivere funksjonen.

Etter et strømbrudd aktiveres funksjonen på nytt.

Alarm for høy temperatur

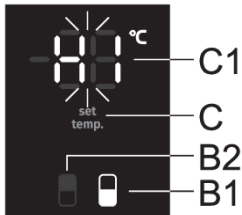

Hvis temperaturen inni apparatet blir for høy, aktiveres en lydalarm (korte pipesignaler). **HI** blinker på displayet **C1**, og symbolet for den delen av apparatet der temperaturen er for høy (**B1** eller **B2**), tennes.

- Hver gang apparatet slås på med knappen **A**, er det 24 timers forsinkelse på driften av alarmen for høy temperatur. Hvis apparatet ikke kommer ned i tilstrekkelig lav temperatur i løpet av denne perioden, aktiveres alarmen.

Slå av alarmen:

- Kvitter og slå av lydalarmen ved å trykke på en knapp. Gjeldende temperatur i det skapet der temperaturen er for høy, begynner å blinke på displayet **C1**. Hvis du ikke kvitterer og slår av lydalarmen, vil den bli aktivert hver time i cirka 15 minutter.
- Neste gang du trykker på **C**-knappen, vil den visningen av den innstilte temperaturen for rommet med for høy temperatur begynne å blinke. Samtidig vil symbolet for rommet der temperaturen er for høy, også lyse (**B1** eller **B2**).
- Når temperaturen kommer under alarmverdien, slutter temperaturvisningen å blinke og begynner å lyse konstant. Temperaturen i kjøleskapet vises, og symbolet **B2** tennes.

Alarm for åpen dør

Hvis døren til kjøleskap- eller fryserrommet er åpen for lenge, vil det utløses en repeterende lydalarm. Hvis du ikke bekrefter og slår av lydalarmen, vil den aktiveres hver time til du slår den av.

Apparatet vil fortsette å fungere som om døren var lukket.

Slå av alarmen: Du slår av alarmen ved å lukke døren til apparatet.



INFORMASJON!

Hvis du slår av alarmen ved å trykke på en knapp, utløses alarmen igjen etter 4 minutter hvis døren fremdeles er åpen.

INFORMASJON!

Hvis du lar døren stå åpen i mer enn 10 minutter, vil alarmen opphøre. Apparatet vil gå til sikkermodus for å gi tilstrekkelig kjøling og hindre at mat ødelegges til tross for den åpne døren.

Alarm ved strømbrudd/strømforsyningsfeil

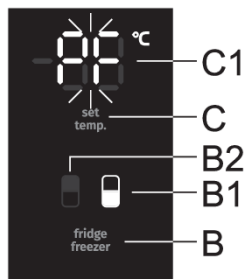

Hvis temperaturen i apparatet nådde alarmnivået under strømbruddet, vil alarmen for høy temperatur aktiveres når strømmen kommer tilbake igjen. Lydalarmen utløses og **PF** vil blinke i displayenheten **C1**.

For å bekrefte og slå av lydalarmer kan du trykke på en knapp. Den høyest målte temperaturen i fryserrommet vil vises i displayenheten **C1**, og **B1**-symbolet vil lyse.

Neste gang du trykker på knappen **B**, vises den høyeste målte temperaturen i kjøleskapet, og symbolet **B2** lyser.

Når du trykker på **B**-knappen igjen, vil strømbruddsalarmen deaktiveres, og den innstilte temperaturen for det valgte rommet vil vises i displayenheten **C1**.

Hvis alarmen for høy temperatur aktiveres samtidig, vil den fungere som beskrevet i kapitlet Alarm for høy temperatur, etter at du har deaktivert alarmen for strømforsyningsfeil.

Utstyr inni apparatet

(* Utstyret avhenger av modellen)

Hylle

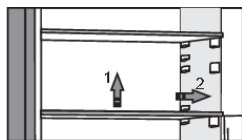

Du kan plassere de tomme hyllene etter ønske på skinnene i kjøleskapet uten å fjerne dem fra kjøleskapet. For å flytte hyllene eller ta dem ut av kjøleskapet løfter du dem litt opp bak, trekker dem mot deg og deretter enten flytter dem eller tar dem ut av apparatet. Lagre lett bedervelige matvarer innerst på hyllen, der temperaturen er lavest.

Flaskestativ av metall *

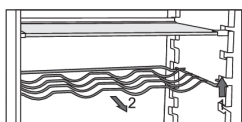

- Enkelte modeller har også et flaskestativ. Det er beskyttet mot å kunne trekkes helt ut ved et uhell. Stativet kan bare trekkes ut når det er tomt. Du trekker det ut ved å løfte det litt opp foran og så trekke det mot deg. Plasser flaskestativet slik at flaskene ikke hindrer at døra kan lukkes helt igjen. Stativet har plass til maksimalt ni 0,75-liters flasker eller en samlet vekt på 13 kg – se etikett til høyre på innsiden av apparatet.
- Bokser kan også plasseres på flaskestativet (på langs eller på tvers).

Skuff for frukt og grønnsaker med fuktighetskontroll (CrispZone) *

- Beholderen nederst i kjøleskapet er ment for oppbevaring av frukt og grønnsaker. Den gir fuktighet og hindrer at maten tørker ut. Beholderen har en integrert fuktighetsregulator som lar deg stille inn fuktighetsnivået.

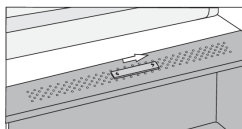

Glidebryter til høyre: lukkede luftehull, høyere fuktighet i beholderen.

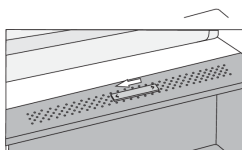

Glidebryter til venstre: åpne luftehull, lavere fuktighet i beholderen.

Hvis du ser at det dannes dråper under glasshyllen, må du åpne luftehullene og tørke av hyllen (se kapitlet FEILSØKING).

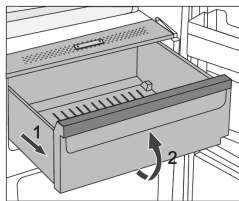

- Dra ut skuffen:
 - Trekk ut skuffen så langt det går. Deretter løfter du den opp foran og trekker den helt ut.

FreshZone/ZeroZone-skuff *

(bare på noen modeller)

I **FreshZone/ZeroZone**-skapet kan du oppbevare forskjellige typer fersk mat inntil tre ganger lengre enn i et vanlig kjøleskap. Maten holder seg frisk og bevarer smak og næringsinnhold lenger. Temperaturen i denne skuffen avhenger av temperaturinnstillingene i kjøleskapet, omgivelsestemperaturen, hvor ofte døra åpnes og hvor mye mat som settes inn.

For å få en temperatur på 0 °C i **FreshZone/ZeroZone**-skuffen anbefaler vi en innstilling av kjøleskapet på under 4 °C. Temperaturen i **FreshZone/ZeroZone**-skuffen kan synke under 0 °C. Derfor må mat som ikke tåler frost, flyttes til de øvre delene av kjøleskapet.

Skuffen må være helt lukket for optimal effekt.

- Når du kjøper mat, må du kontrollere at den er fersk, for dette vil bestemme matens kvalitet og hvor lenge den holder seg i kjøleskapet.
- Oppbevar maten i lukkede beholdere eller annen egnet emballasje slik at den ikke avgir eller opptar lukt.
- Ta maten ut av skuffen 30 til 60 minutter før bruk, slik at smak og aroma får utvikle seg i romtemperatur.
- Mat som ikke tåler lave temperaturer, er uegnet for oppbevaring i **FreshZone/ZeroZone**-skuffen, blant annet følgende: ananas, avokado, banan, oliven, poteter, aubergine, agurk, bønner, paprika (capsicum), meloner, vannmeloner, gresskar, squash osv.

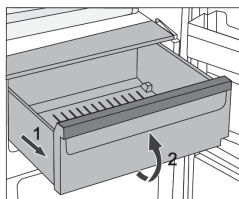

- Ta ut skuffen:
 - Trekk ut skuffen så langt det går.
 - Løft den opp foran og trekk

Forvandle FreshZone/ZeroZone-skuffen til en skuff for frukt og grønnsaker *

- Hvis du finner ut at du trenger ekstra plass til frukt og grønnsaker, kan du omstille FreshZone/ZeroZone-skuffen til en frukt- og grønnsakskuff (CrispZone).

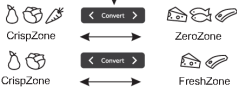
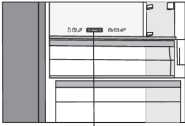

- Dette gjøres på følgende måte:
 - For å bruke skuffen som en **FreshZone/ZeroZone**: skyv glidebryteren mot høyre.
 - For å bruke skuffen som **frukt- og grønnsakskuff (CrispZone)**: Skyv glidebryteren mot venstre.

Dørhyller

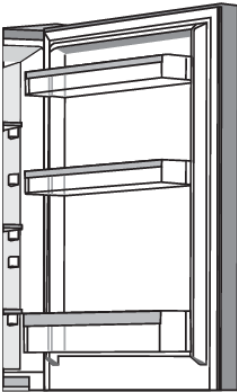

Innsiden av kjøleskapsdøra er utstyrt med hyller beregnet på lagring av ost, smør, egg, yoghurt og andre mindre plasskrevende varer, tuber, bokser osv.

Du kan plassere hyllene der du vil ved å løfte dem litt fra sporene som holder dem på plass og flytte dem til ønsket sted. Sørg da for å plassere dem riktig i sporene.

Den nederste hyllen er beregnet for oppbevaring av flasker.

Maksimal belastning på hver dør er 5 kg.

Luftfordelingssystem (MultiFlow) *

- Det avanserte MultiFlow-systemet fordeler luften jevnt og utjevner temperaturen i hele kjøleskapet. Dette systemet gjør også at du kan legge alle typer mat på en hvilken som helst hylle i kjøleskapet, da det ikke er temperaturforskjeller mellom dem.

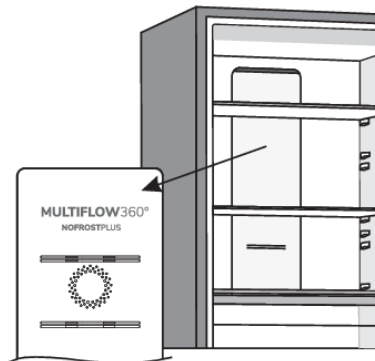

Luftfordelingssystem med luftionisator (MultiFlow/IonAir) *

- Det avanserte viftesystemet MultiFlow fordeler den ioniserte luften og utjevnertemperaturen i hele kjøleskapet. Luft som er beriket med ekstra negative ioner, etterligner det naturlige mikroklimaet som holder maten fersk lengre. Dette systemet gir også mulighet til å plassere all slagstyper mat på en hylle i kjøleskapet, ettersom det ikke er noen temperaturforskjeller mellom dem.

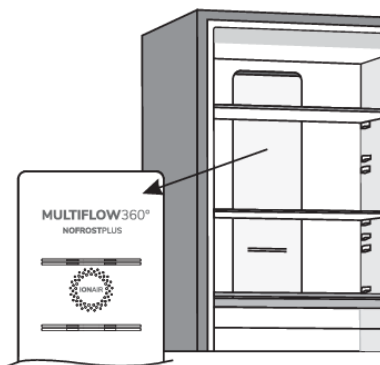

AdaptTech

Innovativ sensorteknologi gjør det mulig å tilpasse apparatets drift til brukerens vaner. Et adaptivt intelligent system overvåker, analyserer og registrerer på daglig og ukentlig basis bruken av apparatet og tilpasser driften til de oppfattede mønstrene. AdaptTech kan forutse økt døråpningsfrekvens og automatisk redusere temperaturen for slike perioder for å unngå at temperaturen på matvarene går opp når apparatet brukes hyppigere.

Apparatet vil også forutse når du setter større mengder matvarer i kjøleskapet eller fryseren og tilpasse ved å kjøle eller fryse mer intensivt.

Anbefalt fordeling av matvarer

Avdelinger i kjøleskapet:

- øverst: hermetikk, brød, vin, kaker osv.
- midten meieriprodukter, ferdigretter, desserter, brus, øl, tilberedt mat osv.
- FreshZone/ZeroZone-skuff: kjøtt, kjøttprodukter, delikatesser osv.
- Frukt- og grønnsaksskuff: fersk frukt, grønnsaker, salater, rotvekster, poteter, løk, hvitløk, tomat, tropisk frukt, surkål, kålrot osv.



Avdelinger i kjøleskapsdør:

- øvre/midtre dørhylle egg, smør, ost osv.
- nedre dørhyller drikkevarer, bokser, flasker osv.



INFORMASJON!

Ikke oppbevar frukt (bananer, ananas, papaya, sitrusfrukt) eller grønnsaker (squash, auberginer, agurk, paprika, tomater og poteter) som er sensitive overfor lave temperaturer, i kjøleskapet.

Avdelinger i fryseskap:

- innfrysing, lagring av frosne matvarer (se kapitlet "Innfrysing og lagring av frosne matvarer").



INFORMASJON!

Følgende typer matvarer bør ikke oppbevares i fryseskapet: salat, egg, epler, pærer, fersken, yoghurt, syrnet melk, rømme og majones.

Oppbevaring av mat i kjøleskapet

Viktige advarsler om oppbevaring av mat

INFORMASJON!

Riktig bruk av apparatet, riktig innpakking av matvarer, riktig temperatur og overholdelse av standarder for matvarehygiene har avgjørende betydning for kvaliteten på matvarer som lagres.

Merk deg utløpsdatoen for maten. Den står på emballasjen.

Oppbevar maten i kjøleskapet i lukkede beholdere eller annen egnet emballasje slik at den ikke avgir eller opptar lukt.

Brennbare, flyktige eller eksplosive materialer må ikke oppbevares i kjøleskapet.

Flasker med høyt alkoholinnhold bør lukkes godt og oppbevares stående.

Enkelte organiske løsninger, eteriske oljer i sitron- og appelsinskall, smørsyre med mer kan skade plastflater ved langvarig kontakt og føre til for tidlig aldring.

Ubehagelig lukt tyder på at kjøleskapet ikke er rent eller at innhold er bedervet (se Rengjøring av apparatet).

Fjern bederfelige matvarer fra kjøleskapet før du reiser bort i lengre perioder.

Unngå at maten tilsmusses

For å unngå at mat tilsmusses, ber vi deg følge følgende anvisninger:

- Å ha døren åpen i lange perioder kan føre til en betydelig økning i temperaturen i apparatets rom.
- Rengjør regelmessig overflatene som kan komme i kontakt med mat, og tilgjengelige avløpssystem.
- Oppbevar rått kjøtt og rå fisk i egnede beholdere i kjøleskapet, slik at det ikke kommer i kontakt med eller drypper på annen mat.
- Hvis kjøleskapet står tomt i lange perioder, må du slå det av, avrime, rengjøre og tørke det, og la døren stå åpen for å forhindre muggdannelse.

Innfrysing og lagring av frosne matvarer

Fremgangsmåte ved innfrysing

INFORMASJON!

Maksimal mengde ferske matvarer som kan legges inn om gangen, er angitt på apparatets merkeplate. Hvis mengden matvarer som fryses, overskrider angitt verdi, vil dette redusere kvaliteten på innfrysingen, og dessuten kvaliteten på maten som allerede er frosset.

- For å kunne utnytte hele frysekapasiteten kan du ta ut alle skuffene.
- Aktivere funksjonen SuperFreeze 24 timer før innfrysing av ferske matvarer:
 - trykk på **D**-knappen til symbolet **D1** lyser,

For å sikre at matvarene fryser raskest mulig legger du pakkene ut som beskrevet nedenfor:

Del ferske matvarer inn i mindre pakker (1 kg). Plasser to pakker mot bakveggen langs venstre og høyre kant av den øvre skuffen, én pakke i midten foran dem (også i den øvre skuffen), og én pakke i den midtre skuffen, mot midten av bakveggen.

Pass på at den ferske maten ikke kommer i berøring med mat som allerede er frosset.

- Ved innfrysing av mindre mengder mat (1-2 kg), er det ikke nødvendig å aktivere Super Freeze-funksjonen.

Viktige advarsler om frysing



INFORMASJON!

Bruk bare fryseskapet til innfrysing av mat som egner seg til frysing. Bruk alltid ferske matvarer av god kvalitet.

Velg den mest egnede emballasjen til maten og bruk emballasjen riktig.

Sørg for at emballasjen er luft- og vanntett slik at maten ikke tørker og mister vitaminer.

Skriv mattype, mengde og innfrysingsdato på emballasjen.

Det er svært viktig at matvarene fryses så raskt som mulig. Derfor anbefales små forpakninger. Avkjøl maten i kjøleskapet før du fryser den.

Lagring av ferdigfrosne matvarer

- Når du oppbevarer eller bruker frosne matvarer, må du følge produsentens anvisninger. Temperatur og holdbarhetsdato står på emballasjen.
- Velg bare mat med uskadd emballasje, lagret i frysebokser som holder en temperatur på -18 °C eller lavere.
- Ikke kjøp mat som er dekket av rim, for dette tyder på at de har vært delvis opptint flere ganger og at kvaliteten ikke er på topp.
- Beskytt maten mot tining under transport. Hvis temperaturen stiger, vil lagringstiden bli kortere og kvaliteten lavere.

Lagringstid for ferdigfrosne matvarer

Anbefalt oppbevaringstid i fryseskapet

Matvaretype	Lagringstid
Frukt, oksekjøtt	fra 10 til 12 måneder
Grønnsaker, kalvekjøtt, fugl	fra 8 til 10 måneder
Viltkjøtt	6 til 8 måneder
Svinestek	4 til 6 måneder
Finhakket eller kvernet kjøtt	4 måneder
Brød, pasta, kokte retter, hvitfisk	3 måneder
Innmat	2 måneder
Røkt pølse, blåfisk	1 måned

Tine frossen mat

- Opptiningen er et viktig trinn i lagringen av mat som er konservert ved frysing. Maten må tines på riktig måte.
- Egnede metoder for tining av mat er:
 - i kjøleskapet

- i kaldt vann
- i en mikrobølgeovn eller konvensjonell ovn med egnet tineprogram.
- Enkelte frosne produkter kan tilberedes uten at de tines først. Produsenten oppgir dette på emballasjen.
- Maten må pakkes i små porsjoner. På denne måten tiner maten raskere.
- Bruk helt eller delvis tint mat så raskt som mulig. Bakteriene i opptint mat reaktiveres, og maten vil ødelegges raskt. Dette gjelder spesielt frukt, grønnsaker og ferdiglaget mat.
- Ikke frys helt eller delvis opptint mat.

Avriming av apparatet

Automatisk avriming av kjøleskapet

Kjøleskapet trenger ikke avrimes, ettersom isen som samler egg på bakveggen, tines automatisk. All oppsamlet is vil smelte når kompressorenheten er inaktiv. Dråpene renner gjennom en åpning i kjøleskapets bakvegg og ned i en beholder over kompressoren, og derfra vil de fordampe.

Kontroller at åpningen i bakveggen på kjøleskapet aldri blokkeres av mat eller andre gjenstander.

Hvis det dannes et tykt belegg med is på bakveggen inni kjøleskapet (3-5 mm), må du slå av apparatet og avrime det manuelt.

Avriming av NoFrost-fryseskap

- NoFrost-fryseskapet avrimesautomatisk. Et lag med rim som av og til kan bygges opp, vil forsvinne automatisk.

Manuell avriming av NoFrost-fryseren

- Det kan danne seg et rimlag på veggene i apparatet til tross for NoFrost-funksjonen. Dette skyldes gjerne unormal bruk av apparatet, for eksempel at døren åpnes for ofte, at døren blir stående oppe for lenge, dårlig dørtetning og så videre.

I slike tilfeller kan fryseren avrimes manuelt, i henhold til følgende prosedyre:

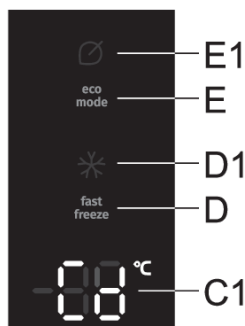

- Trykk og hold **D**- og **E**-knappene inne samtidig. **Cd** vil vises i displayenheten **C1**.
- Når avrimingen er fullført, deaktiveres funksjonen automatisk. Temperaturen som er stilt inn for kjøleskaprommet, vil vises i displayenheten **C1**.



INFORMASJON!

Når du bruker denne funksjonen, trenger du ikke tømme fryseren først.

Rengjøring av apparatet



ADVARSEL!

Før rengjøring må du koble apparatet fra strømmettet – Slå av apparatet (se kapitlet Slå apparatet på/av), og trekk strømledningen ut av veggkontakten.

- Bruk en myk klut til å rengjøre alle flater. Rengjøringsmidler som inneholder slipende stoffer, syrer eller løsemidler egner seg ikke til rengjøring, for de kan ødelegge overflaten.

Rengjør apparatet utvendig med vann eller mildt såpevann.

Lakkerte flater og aluminiumsflater kan rengjøres med lunkent vann tilsatt et mildt vaskemiddel. Det går an å bruke rengjøringsmiddel med lavt alkoholinnhold (f.eks. vindusrens). Ikke bruk alkoholholdige rengjøringsmiddel til å rengjøre plastmaterialer.

Apparatet kan rengjøres innvendig med rent, lunkent vann, eventuelt tilsatt litt eddik.

- Ikke vask deler inni apparatet i oppvaskmaskinen, for de kan bli ødelagt.

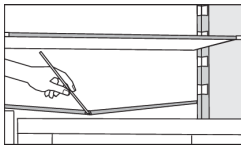

- Under kjølepanelet som avkjøler kjøleskapet innvendig, er det en avløpsrenne og en åpning der vann fra opptint rim renner ned. Avløpsrennen og åpningen må ikke være tett. Sjekk regelmessig at disse ikke er tilstoppet og rengjør ved behov (f.eks. med et sugerør i plast).
- Is- eller rimlag på over 3-5 mm øker energiforbruket. Derfor bør det fjernes regelmessig (gjelder ikke NO FROST-fryseskap). Ikke bruk skarpe eller spisse gjenstander, løsningsmiddel eller spray for å fjerne isen.
- Kondensatoreneheten, som er plassert ved siden av kompressoren på baksiden av produktet (kun på utvalgte modeller), må holdes ren for støv og andre urenheter. Rengjør derfor regelmessig med en myk børste (ikke metall) eller med en støvsuger.
- Etter rengjøringen slår du på apparatet igjen og setter matvarene tilbake på plass.

Feilsøking

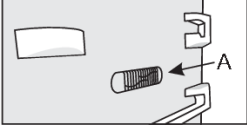
Problem:	Årsak og utbedring:
<p>Apparatet er koblet til strømmettet, men virker ikke.</p>	<ul style="list-style-type: none"> • Kontroller at det er strøm i stikkkontakten og at apparatet er slått på.
<p>Kjølesystemet arbeider kontinuerlig i lang tid.</p> 	<ul style="list-style-type: none"> • For høy omgivelsestemperatur. • Døra er blitt åpnet for ofte eller har stått åpen for lenge. • Døra går ikke ordentlig igjen (skitten pakning, feiltilpasset dør, ødelagt pakning osv.). • For store mengder ferske matvarer er lagt i om gangen. • Sensoren i kjøleskapet (A) er blokkert av ferske matvarer. Kontroller at lufta kan sirkulere rundt sensoren (bare på noen modeller).
<p>Et tykt lag med is på bakveggen i kjøleskapet kan skyldes følgende:</p>	<ul style="list-style-type: none"> • Døra er blitt åpnet for ofte eller har stått åpen for lenge. • Varm mat er satt inn i kjøleskapet. • Mat eller beholdere berører bakveggen i kjøleskapet. • Feil med dørpakningen. • Hvis pakningen er skitten eller ødelagt, må du rengjøre den eller skifte den ut.
<p>Is eller rim inne i fryserdelen:</p>	<ul style="list-style-type: none"> • Døren har vært åpnet for lenge eller for ofte. • Døren er ikke skikkelig lukket. • Døren tetter dårlig (pakningen er skitten, døren er ikke riktig justert, pakningen er skadet osv.). • Avrim apparatet manuelt.
<p>Kondens (dugg) på hyllen over skuffene:</p>	<ul style="list-style-type: none"> • Dette er et forbigående fenomen som ikke kan unngås helt i perioder med høy omgivelsestemperatur og fuktig luft. Det avtar når temperaturen og fuktigheten blir mer normale. Vi anbefaler hyppigere rengjøring av skuffene og avtørring av dråpene fra tid til annen. • Åpne bryteren for fuktighetskontroll. • Legg maten i poser eller annen emballasje som er helt tett.
<p>Dråper på bakveggen i kjøleskapet:</p>	<ul style="list-style-type: none"> • Dette er normalt. Kjøleskapet avrimes automatisk, noe som fører til at vandråper renner gjennom en åpning i bakveggen på kjøleskapet og ned i et kar over kompressoren, og derfra fordampes vannet.
<p>Det drypper/lekker vann fra kjøleskapet.</p>	<ul style="list-style-type: none"> • Tett avløpsåpning for vann, eller vannet drypper over avløpsrennen. • Rengjør den blokkerte åpningen, f.eks. med et sugerør. • Hvis islaget er tykt, må du avrime apparatet manuelt (se "Avriming av apparatet").

Skjemaet er en fortsettelse fra forrige side

Problem:	Årsak og utbedring:
Det er vanskelig å åpne døra:	<ul style="list-style-type: none">• Hvis du prøver å åpne fryseskapet rett etter at du har lukket det, kan dette være vanskelig. Når du åpner døra, slippes det ut litt kald luft fra apparatet og den erstattes av varm luft fra omgivelsene. Under avkjøling av denne luften skapes det undertrykk, og dette gjør det vanskelig å åpne døra. Tilstanden normaliseres etter få minutter, og da er det lett å åpne døra igjen.
Apparatets sider er varme:	<ul style="list-style-type: none">• Dette er normalt. Det er installert ledninger og rør i sidene på apparatet, disse har en tendens til å bli varme under drift av apparatet.
LED-lyset virker ikke:	<ul style="list-style-type: none">• Hvis LED-lyset ikke virker, må du kontakte en servicetekniker.• Ikke prøv å reparere LED-lyset på egen hånd, for det er fare for berøring med høyspenning!
HI vises på displayet:	<ul style="list-style-type: none">• Døra er blitt åpnet for ofte eller har stått åpen for lenge.• Døra går ikke ordentlig igjen (skitten pakning, feiltilpasset dør, ødelagt pakning osv.).• Langvarig strømbrudd.• For store mengder ferske matvarer er lagt i om gangen.
PF vises på displayet:	<ul style="list-style-type: none">• Langvarig strømbrudd.
E0 eller E8 vises på displayet:	<ul style="list-style-type: none">• Sensortastene reagerer ikke. Ring et servicesenter for reparasjon.• Frem til apparatet blir reparert av en servicetekniker vil det operere i sikkermodus. Apparatet vil automatisk opprettholde temperaturen som passer best for hver del.
E1 eller E2 vises på displayet:	<ul style="list-style-type: none">• Feil ved eller defekt temperatursensor. Kontakt et servicesenter for reparasjon. Apparatet vil kjøre i sikkerhetsmodus helt til det er blitt reparert av en servicetekniker. Apparatet vil automatisk beholde den mest egnede temperaturen for hvert skap.
E3 eller E4 vises i displayenheten:	<ul style="list-style-type: none">• Feil på viften i rommet. Ring et servicesenter for reparasjon. Apparatet vil ikke fungere normalt. Flytt maten til et kjølig sted og slå av apparatet.
E5 vises på displayet:	<ul style="list-style-type: none">• Kjøleelementfeil. Ring et servicesenter for reparasjon. Apparatet fungerer ikke som det skal. Legg matvarene på et kjølig sted, og slå av apparatet.

Skjemaet er en fortsettelse fra forrige side

Problem:	Årsak og utbedring:
E9 vises på displayet:	<ul style="list-style-type: none">• Døren har stått åpen for lenge. Lukk døra.• Hvis døren ikke er åpen, eller hvis E9 fremdeles vises 10 minutter etter at du har lukket døren, er det en dørsensorfeil. Ring et servicesenter for å få time til reparasjon. Apparatet vil virke i sikkermodus frem til det repareres. Apparatet vil automatisk opprettholde den mest egnede temperaturen for hvert rom.

Hvis ingen av rådene ovenfor løser problemet, må du kontakte nærmeste servicesenter og oppgi type, modell og serienummer. Disse opplysningene står på merkeplaten som er plassert på innsiden av apparatet.

Informasjon om apparatstøy

Kjøling i kjøle- og frysenskap skjer ved hjelp av et kjølesystem som inkluderer en kompressor (og en vifte på noen apparater). Denne kompressoren lager litt støy. Støynivået avhenger av montering, riktig bruk og alderen på produktet.

- Når du nettopp har koblet apparatet til strømnettet, kan driftsstøyen fra kompressoren eller lyden av strømmende væske være litt ekstra høy. Dette betyr ikke at det er noe feil med apparatet og påvirker ikke apparatets funksjon. Etter hvert vil driftsstøyen og denne lyden bli svakere.
- Noen ganger forekommer det uvanlig eller høy lyd under bruk; dette skyldes som oftest feil installasjon.
 - Apparatet må stå flatt og stabilt på et solid underlag.
 - Apparatet bør ikke komme borti veggen eller tilstøtende møbler.
 - Kontroller at utstyret inni apparatet sitter godt fast og at støyen ikke skyldes bokser, klirrende flasker eller andre beholdere som er plassert ved siden av hverandre.
- Når døra åpnes oftere eller blir stående åpen lenge, når store mengder fersk mat legges inn eller når funksjonene intensiv innfrysing eller kjøling aktiveres, kan apparatet midlertidig avgi mer støy. Dette skyldes større belastning på kjølesystemet.

gorenje

GORENJE gospodinjski aparati, d.o.o. Address: Partizanska 12, 3320 Velenje, Slovenia
Phone: +386 (0)3 899 10 00 Fax: +386 (0)3 899 28 00 www.gorenje.com



883862-a4



Vi forbeholder oss retten til å foreta endringer som ikke berører utstyrets funksjon.