

gorenje

DA

DK

BRUGSANVISNING
TIL KØLE-/FRYSESKAB

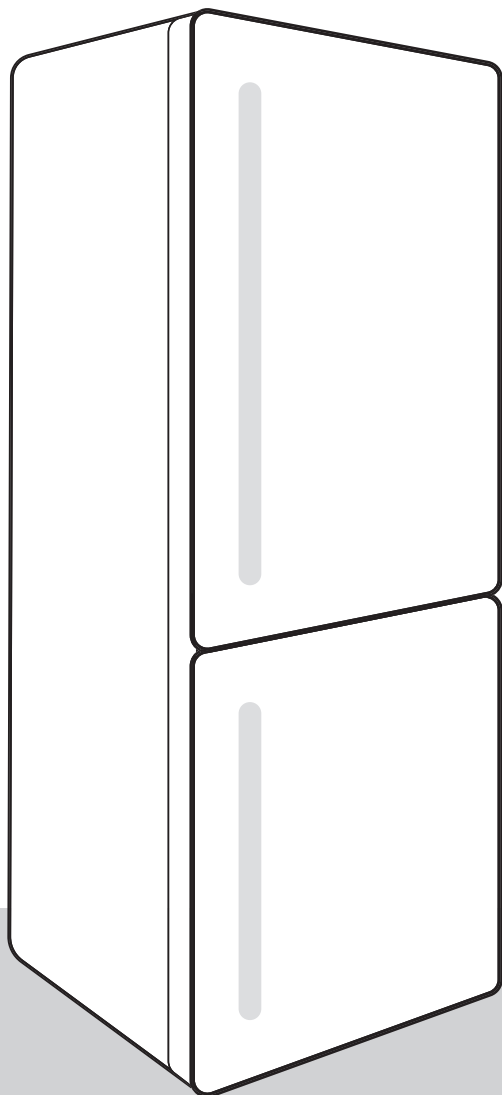

Tak for den tillid, du har vist os ved at købe dette apparat, som er designet til at gøre din dagligdag nemmere. Der medfølger en brugsanvisning og et separat ark med en installationsvejledning, så du nemmere kan komme i gang med at bruge apparatet. Brugsanvisningen gør det hurtigt for dig at lære apparatet at kende.

Held og lykke med dit nye apparat.

Registrer apparatet på vores hjemmeside med det modelnummer, der findes på typeskiltet eller garantibeviset, og få adgang til blandt andet en detaljeret beskrivelse af apparatet, tips til brug og fejlfinding, serviceoplysninger og brugsvejledningen.



<http://www.gorenje.com>

Link til EU's EPREL-database

QR-koden på det energimærke, der følger med dette apparat, indeholder et link til registreringen af apparatet i EU's EPREL-database. Gem energimærket som reference sammen med brugsanvisningen og alle andre dokumenter, der leveres med dette apparat. Du kan finde oplysninger om produktets ydeevne i EU's EPREL-database ved hjælp af linket <https://eprel.ec.europa.eu> og modelnavnet og produktnummeret, som du kan finde på apparatets typeskilt. Du kan finde mere detaljerede oplysninger om energimærket på www.theenergylabel.eu.

Dette apparat er kun beregnet til brug i private husholdninger.

Køleskabet er beregnet til opbevaring af ferske fødevarer ved temperaturer på over 0 °C.

Fryseskabet anvendes til indfrysning af ferske fødevarer og langtidsoptbevaring af frosne fødevarer (i op til et år, afhængigt af typen af fødevarer).

Følgende symboler anvendes i brugsanvisningen og har følgende betydning:



INFORMATION!

Oplysning, vejledning, tip eller anbefaling



ADVARSEL!

Advarsel – generel fare



ELEKTRISK STØD!

Advarsel – fare for elektrisk stød



BRANDFARE!

Advarsel – brandfare

Indholdsfortegnelse

Vigtige noter og forholdsregler	5
Før du bruger apparatet første gang	5
Vigtige sikkerhedsanvisninger	5
Vigtige oplysninger om brugen af apparatet	8
Miljøbeskyttelse	10
Energispareråd for køleskabe	10
Installation og tilslutning	10
Valg af placering	10
Tilslutning af apparatet	11
Tilslutning af apparatet	13
Ændring af lågens hængsling	13
Beskrivelse af apparatet	17
Brug	18
Tænd og sluk af apparatet	18
Indstilling af temperaturen i apparatet	18
Styreenhed/skærm i standbytilstand	19
Intensiv frysning (frysersektion)	20
Eco-funktion	21
Børnesikring (Child Lock)	22
Alarm ved for høj temperatur	22
Alarm for åben dør	22
Alarm for strømafbrydelse/strømsvigt	23
Apparatets indvendige tilbehør	24
Hylde	24
Flaskehylde *	24
Frugt- og grøntsagsskuffe med fugtighedsstyring (CrispZone) *	24
FreshZone/ZeroZone-skuffe *	25
Ændre FreshZone/ZeroZone-skuffen til en frugt- og grøntsagsskuffe *	25
Dørhylde	26
Luftfordelingssystem (MultiFlow) *	26
Luftfordelingssystem med ionisator (MultiFlow/IonAir) *	27
AdaptTech	27
Anbefalet placering af fødevarer i apparatet	28
Opbevaring af fødevarer i køleskabet	29
Vigtige advarsler om fødevarer opbevaring	29
Undgå kontaminering af fødevarer	29
Indfrysning og opbevaring af frosne fødevarer	29
Indfrysningssprocedure	29
Vigtige advarsler om indfrysning	30
Opbevaring af færdigfrosne fødevarer	30
Opbevaringstider for frosne fødevarer	30
Optøning af frosne fødevarer	31

Afrimning af apparatet	31
Automatisk afrimning af køleskabet	31
Afrimning af en fryser med NoFrost	31
Manuel afrimning af NoFrost-fryser	31
Rengøring af apparatet	32
Fejlfinding	33
Hvis der forekommer støj fra apparatet	35

Vigtige noter og forholdsregler

Før du bruger apparatet første gang

Før apparatet sluttes til lysnettet, er det vigtigt at læse brugsanvisningen omhyggeligt. Brugsanvisningen indeholder en beskrivelse af apparatet, herunder af korrekt og sikker brug af apparatet.

Brugsanvisningen gælder for flere typer/modeller. De indstillinger eller det udstyr, der beskrives i brugsanvisningen, findes derfor muligvis ikke på din specifikke model. Vi anbefaler, at du gemmer denne brugsanvisning til eventuel senere brug, og at brugsanvisningen medfølger i forbindelse med et eventuelt salg af apparatet.

Brugsanvisningen dækker også modeller med No Frost-funktion med indbygget blæser og automatisk afrimning (kun udvalgte modeller).

Undersøg apparatet for eventuelle skader og uregelmæssigheder. I tilfælde af skader skal du kontakte den forhandler, hvor du har købt apparatet.

Lad apparatet stå oprejst i mindst 2 timer, før du tilslutter det. Dermed reduceres risikoen for fejlfunktion i kølesystemet som følge af transporten.

Vigtige sikkerhedsanvisninger



 **BRANDFARE!**
ADVARSEL! Risiko for brand/brændbare materialer.

Apparatet skal tilsluttes lysnettet og jordes i henhold til gældende love og regler.

ADVARSEL! Anbring ikke flere løse stikdåser eller strømforsyninger ved apparatets bagside.

Tag stikket ud af stikkontakten, før apparatet rengøres.

 **ELEKTRISK STØD!**
Hvis ledningen bliver beskadiget, skal den udskiftes af en autoriseret reparatør for at undgå farer.



ELEKTRISK STØD!

ADVARSEL! Sørg for, at strømkablet ikke kommer i klemme eller beskadiges ved placering af apparatet.



ELEKTRISK STØD!

Hvis LED-lyset ikke fungerer, skal du kontakte en reparatør. Forsøg ikke selv at reparere LED-lyset. Der er risiko for elektrisk stød!



ADVARSEL!

ADVARSEL! Brug ikke elektriske apparater inden i rummene til opbevaring af fødevarer, medmindre de er af en type, som producenten har anbefalet.



ADVARSEL!

ADVARSEL! Undlad at bruge mekaniske eller elektriske redskaber, når apparatet skal afrimes.



ADVARSEL!

ADVARSEL! Apparatet skal opstilles som beskrevet i brugsanvisningen for at undgå ustabilitet og deraf følgende farer.

Risiko for forfrysninger

Rør ikke ved frosne fødevarer, og put aldrig frosne fødevarer i munden. Der er risiko for forfrysning eller frostskafer.

Sikkerhed for børn og personer med nedsatte fysiske, sensoriske eller mentale evner

Apparatet er ikke beregnet til at blive brugt af personer (herunder børn) med nedsatte fysiske, sensoriske eller mentale evner eller af personer, der mangler den fornødne erfaring og viden, medmindre de er under opsyn eller er blevet instrueret i sikker brug af apparatet af en person, som har ansvaret for deres sikkerhed.

Børn skal være under opsyn for at sikre, at de ikke leger med apparatet.

Børn må ikke udføre rengørings- eller vedligeholdelsesopgaver uden opsyn.

Fjern transportemballagen fra apparatet, og opbevar den utilgængeligt for børn. Der er risiko for personskade eller kvælning.

Ved bortskaffelse af et udtjent apparat skal du trække ledningen ud af stikkontakten, afmontere døren og efterlade hylderne i apparatet. Det forhindrer, at børn ved et uheld kan lukke sig inde i apparatet.

Kun til det europæiske marked

Apparatet kan bruges af børn i alderen fra 8 år og derover og af personer med nedsatte fysiske, sensoriske eller mentale evner og af personer, der mangler den fornødne erfaring og viden, hvis de er under opsyn eller er blevet instrueret i sikker brug af apparatet og forstår den fare, som brugen indebærer.

Børn må ikke lege med apparatet.

Børn må ikke udføre rengørings- eller vedligeholdelsesopgaver uden opsyn.

Børn i alderen fra 3 til 8 år må godt lægge mad i og tage mad ud af køleskabet.

Advarsel vedrørende kølemiddel

Apparatet indeholder en lille mængde miljøvenlig, men brændbar gas af typen R600a. Beskyt kølesystemet mod skader. Udsivning af gas udgør ikke nogen miljøfare, men medfører risiko for personskade eller brand.

I tilfælde af gasudsivning skal du lufte rummet godt ud, trække stikket til apparatet ud af stikkontakten og tilkalde en servicetekniker.

Vigtige oplysninger om brugen af apparatet



ADVARSEL! Dette apparat er beregnet til husholdningsbrug og lignende anvendelser, såsom

- i personalekøkkener i butikker, på kontorer og i andre arbejdsmiljøer;
- i sommerhuse og af hotel- og motelgæster samt i andre typer beboelsesmiljøer;
- på steder, der tilbyder overnatning med morgenmad o.lign.;
- catering og lignende brug, der ikke omfatter detailhandel.

ADVARSEL!

ADVARSEL! Undgå at blokere ventilationsåbningerne på apparatets kabinet og i køkkenelementerne.

Apparatet må ikke bruges udendørs, og det må ikke udsættes for regn eller fugt.

Opbevar ikke eksplosive stoffer såsom spraydåser, der indeholder brændbar drivgas, i dette apparat.

Hvis apparatet ikke skal bruges i en længere periode, skal du slukke for det på den relevante knap og trække stikket ud af stikkontakten. Apparatet skal tømmes for fødevarer, afrimes og rengøres. Lad døren stå på klem.

I tilfælde af strømafbrydelse skal du undlade at åbne døren til fryseskabet, medmindre fryseren ikke har kørt i mere end 16 timer. Efter denne periode skal de frosne fødevarer bruges eller flyttes til en anden fryser.

Tekniske oplysninger på apparatet

Typeskiltet med grundlæggende oplysninger er placeret på indersiden af apparatet. Det indeholder oplysninger om spænding, brutto- og nettovolumen, kølemiddeltype og -mængde samt oplysninger om klimaklasse.

Hvis typeskiltet ikke er på det ønskede sprog, kan du udskifte det med det medfølgende.

ADVARSEL!

ADVARSEL! Pas på ikke at beskadige kølemiddelkredsløbet. Det beskytter også mod forurening.

Miljøbeskyttelse

Emballagen er miljøvenlig og kan genbruges, bortskaffes eller destrueres uden at skade miljøet.

Bortskaffelse af et udtjent apparat

Det udtjente apparat skal bortskaffes miljømæssig korrekt ved at indlevere det på den lokale genbrugsstation.

Gør følgende før bortskaffelse af apparatet:

- Afbryd apparatet fra lysnettet.
- Lad ikke børn lege med apparatet.



■ Dette symbol, som findes på produktet eller emballagen, angiver, at produktet ikke må bortskaffes sammen med almindeligt husholdningsaffald. Det skal i stedet afleveres på en genbrugsstation, som er godkendt til håndtering af elektrisk og elektronisk udstyr. Ved at bortskaffe produktet korrekt er du med til at forebygge negative effekter på miljøet og menneskers sundhed. Du kan få flere oplysninger om bortskaffelse og genvinding af produktet ved at kontakte din kommune, genbrugsstation eller forretningen, hvor du har købt produktet.

Energispareråd for køleskabe

- Installer apparatet som beskrevet i denne brugsanvisning.
- Åbn ikke apparatets dør unødigt.
- Kontrollér med jævne mellemrum, at der er fri luftcirkulation under apparatet.
- Udskift dørpakningen hurtigst muligt, hvis den bliver løs eller beskadiget.
- Opbevar fødevarerne i tætlukkede beholdere eller egnet emballage.
- Nædkøl mad til stuetemperatur, før du anbringer den i køleskabet.
- Optø frosne madvarer i køleskabet.
- Hvis du vil udnytte fryseskabets kapacitet fuldt ud, kan du fjerne nogle af skufferne som beskrevet i brugsvejledningen.
- Afrim en almindelig fryser, når det indvendige islag er mellem 3 og 5 mm tykt.
- Sørg for at anbringe maden på hylderne, så luften kan cirkulere frit indvendigt i apparatet (læs afsnittet Anbefalet placering af fødevarer i apparatet).
- Hvis køleskabet er udstyret med en blæser, må du ikke blokere ventilationshullerne eller -åbningerne.
- Hvis du ikke har brug for, at ventilatoren eller ionisatoren kører, bør du slukke den for at spare energi.

Installation og tilslutning

Valg af placering

- Anbring apparatet i et tørt og ventileret rum. Apparatet fungerer korrekt, hvis den omgivende temperatur er inden for det interval, som fremgår af tabellen. Du kan se apparatets klasse på typeskiltet.

Beskrivelse	Klimaklasse	Omgivelsestemperaturområde °C	Relativ fugtighed
Udvidet tempereret	SN	+10 til +32	≤75%

Skemaet er fortsat fra forrige side

Beskrivelse	Klimaklasse	Omgivelsestemperaturområde °C	Relativ fugtighed
Tempereret	N	+16 til +32	
Subtropisk	ST	+16 til +38	
Tropisk	T	+16 til +43	



INFORMATION!

Dette apparat er ikke beregnet til at blive brugt som indbygget apparat.



INFORMATION!

Anbring ikke apparatet i et rum, hvor temperaturen kan falde til under 5 °C. Det medfører risiko for fejl i apparatet!

- Når apparatet er installeret, skal der være let adgang til stikkontakten.
- Placer aldrig apparatet tæt på apparater eller enheder, som udstråler varme, f.eks. et komfur, et fyr, en radiator eller en vandvarmer, og udsæt det aldrig for direkte sollys. Apparatet skal have en afstand på mindst 3 cm til et el- eller gaskomfur og mindst 30 cm til et olie- eller fastbrændselsfyr. Hvis afstanden mellem varmekilden og apparatet er mindre, skal der anvendes et isoleringspanel.

Bemærk: Anbring apparatet i et tilstrækkelig stort rum. Der bør være mindst 1 m³ rum pr. 8 gram kølemiddel. Mængden af kølemiddel er angivet på typeskiltet indvendigt i apparatet.

Tilslutning af apparatet

Det kræver to personer at stille apparatet på plads, så man undgår at komme til skade, eller at apparatet bliver beskadiget.

- Apparatet skal være i vater eller hælde let bagud. Det skal stå stabilt på et solidt underlag. Brug de justerbare fødder forrest på apparatet til at stille det i vater. Hjulene bagest på apparatet gør det nemmere at skubbe apparatet på plads (kun visse modeller).



- Når du har stillet apparatet i vater med de justerbare fødder, skal du indstille den ekstra fod, så den stabiliserer apparatet yderligere.
- Undgå at placere apparatet i direkte sollys eller i nærheden af varmekilder. Hvis dette ikke kan undgås, skal der monteres passende isolering mellem apparatet og den tilstødende varmekilde.

- Apparatet er beregnet til fritstående installation. For at opnå det nominelle/minimale strømforbrug skal der altid være 50 mm afstand mellem væggen og apparatets bagside og over apparatet. Der skal også være tilstrækkelig luftcirkulation på begge sider af apparatet og over apparatet.
- Apparatet kan også placeres ved siden af eller mellem køkkenelementer eller skabe eller ved siden af en væg. Ved sådanne placeringer fungerer apparatet fejlfrit, men strømforbruget kan dog stige. Følg anvisningen om minimumsafstande over og bag apparatet som angivet i figuren.
- Vær opmærksom på at anbringe apparatet, så døren kan åbnes helt, så skuff er og hylde kan trækkes ud eller tages helt ud af apparatet (se installationsdiagrammet).

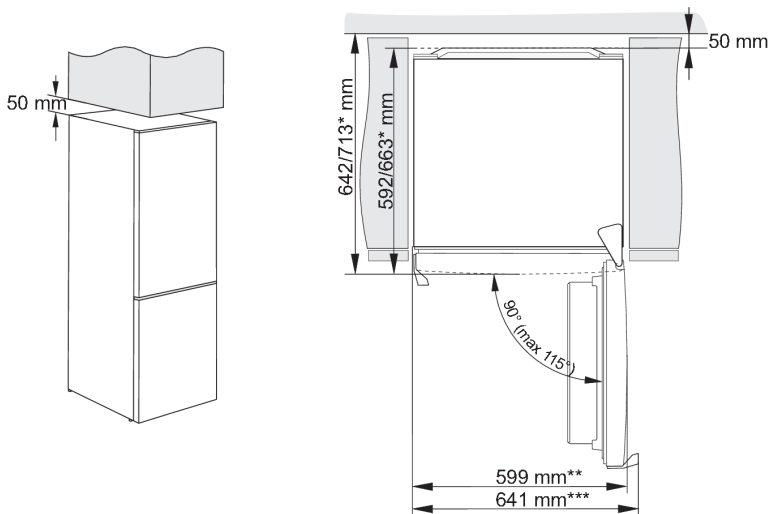

* afhænger af modellen

** model med indbygget greb

*** model med udvendigt greb

Bemærk! Når du anbringer 2 apparater ved siden af hinanden, skal der købes og monteres et antidugsæt for at modvirke kondens.

Varenummer til bestilling:

tørt rum (relativ luftfugtighed under 60%)	Apparater med en højde på 1850 mm
plastplade	
GRÅ	850659

Tilslutning af apparatet

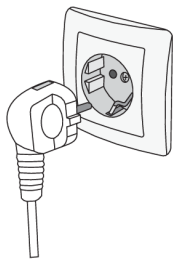

- Slut apparatet til lysnettet ved hjælp af ledningen. Stikkontakten skal være forsynet med et jordben. Apparats spænding og frekvens fremgår af typeskiltet.
- Apparatet skal tilsluttes lysnettet og jordes i henhold til gældende love og regler. Apparatet tåler korte udsving i netspændingen, men den må aldrig variere med mere end +/- 6 %.

Ændring af lågens hængsling

Lågen kan hængsles i den modsatte side.

Bemærk: Afbryd apparatet fra lysnettet, inden du vender døren.

Nødvendigt værktøj:	
	Topnøgle 8 mm
	Stjerneskruetrækker
	Lige skruetrækker
	Fastnøgle 8 mm

Bemærk:

- Hvis du er nødt til at vippe apparatet for at komme til dele under bunden af det, skal du få hjælp af en anden person eller lægge apparatet ned på et blødt underlag for at undgå at beskadige det. Følg de nedenstående trin for at ændre dørens hængsling.

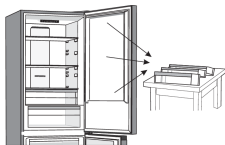
1.  Anbring apparatet opretstående. Åbn døren, og afmonter dørhylderne, så de ikke tager skade under arbejdet. Luk døren.

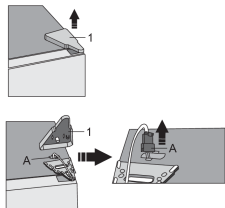
2.  Fjern dækslet (1) over det øverste hængsel. Vær forsigtig, så du ikke beskadiger stikket (A). Træk stikket (A) ud.

3.

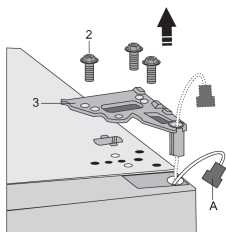

Fjern skruerne (2), og tag hængslet (3) af. Før stikket (A) gennem hullet i hængslet. Hold veddøren imens, så den ikkefalder ned.

4.

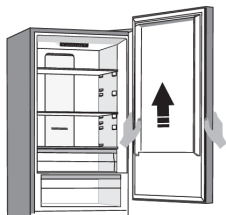

Løft den øverste dør lige op, og løft den af det midterste hængsel. Læg døren på et blødt underlag.

5.

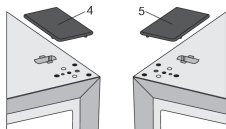

Tag det højre dæksel (4) fra posen, og anbring det på det sted, hvor det øverste hængsel sad før. Afmonter det tilsvarende dæksel (5) i den anden side, hvor hængslet nu skal monteres, og gem det til eventuel senere brug.

6.

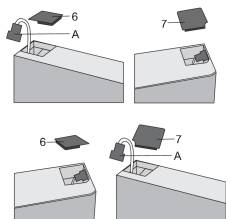

Fjern dækslet (6) fra den øverste venstre side af døren, og træk stikket (A) ud. Fjern dækslet (7) fra den øverste højreside af døren. Sæt dækslet (7) på den venstre side af døren, og sæt dækslet (6) på den højre side af døren.

7.

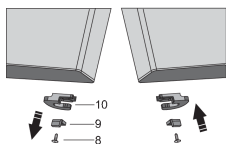

Fjern skruen (8), fjern dørholderen (10) og dørstoppet (9). Brug derefter skruen (8) til at montere dørholderen fra posen samt dørstoppet (9). Gem den oprindelige dørholder til eventuel senere brug.

8.

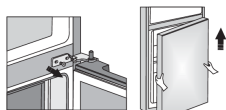

Fjern skruerne fra det midterste hængsel, og tag hængslet af. Løft den nederste dør af det nederste hængsel.

9.

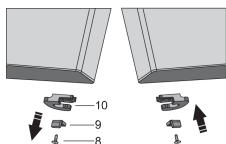

Læg den nederste dør på et blødt underlag. Fjern skruen (8), fjern dørholderen (10) og dørstoppet (9). Brug derefter skruen (8) til at montere dørholderen fra posen samt dørstoppet (9). Gem den oprindelige dørholder (10) til eventuel senere brug.

10.  Fjern det midterste hængsel, og monter det på den modsatte side.

11. Vip apparatet bagover, og fjern den justerbare fod (11).

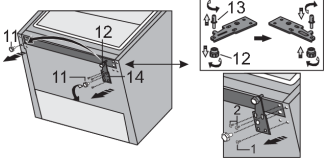
12.  Løs de tre skruer i det nederste hængsel (14), og afmonter det. Afmonter den ekstra fod (12) fra stiften på det nederste hængsel (13). Skru stiften (13) af det nederste hængsel, og skru den fast på den modsatte side af hængslet sammen med den ekstra fod (12).

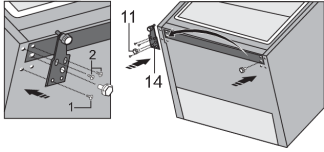
13.  Monter hængslet (14) på den modsatte side ved hjælp af skruerne. Skruerne skal monteres i den rækkefølge, der er vist i figuren nedenfor. Skru først skrue 1 i og derefter de to skruer mærket med 2. Skru derefter de justerbare fødder (11) på.

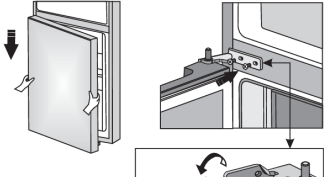
14.  Anbring den nederste dør på det nederste hængsel, og hold den i denne position. Rotér det midterste hængsel 180 grader. Anbring skiven i den korrekte position, og tilpas det midterste hængsels placering, så du kan montere og fastgøre den nederste dør.

15.  Anbring den øverstedør i den korrekte position, før stikket (A) gennem hullet i det øverste hængsel, og monter det øverste hængsel (3) med skruerne (2). Hold ved den øverstedør imens. Sæt stikket (A) i igen.

16.  Sæt dækslet (1) på det øverste hængsel.

17. Åbn døren, og sæt dørhyldeerne på plads. Luk døren.

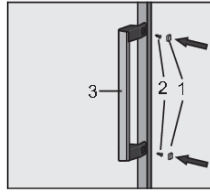
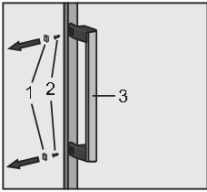

Bemærk: Hvis din model er forsynet med et håndtag, skal du flytte det til den modsatte side ved at følge vejledningen nedenfor.

Fjern propperne (1), og fjern skruerne (2) som illustreret. Drej håndtaget (3) 180°, og sæt det på igen på den modsatte side. Spænd derefter skruerne (2), og sæt propperne (1) på igen.

Beskrivelse af apparatet

Apparatets indretning og tilbehør afhænger af modelvarianten.

Dette produkt indeholder en lyskilde i energieffektivitetsklasse G.

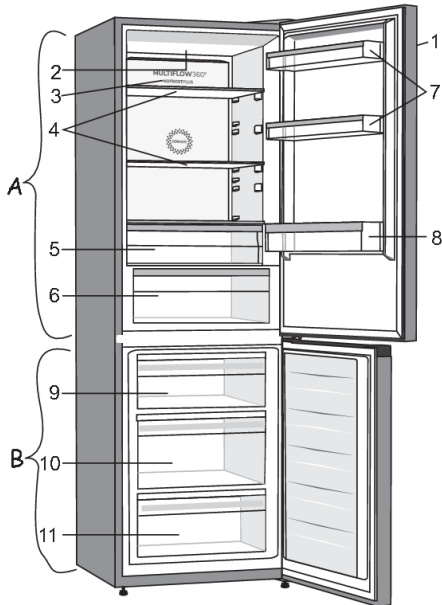

A Køleskab

1. Betjeningspanel
2. LED-lys
3. Luftfordelingssystem (MultiFlow)
4. Glashylder
5. FreshZone/ZeroZone-skuffe *
6. CrispZone-skuffe med fugtighedsstyring til frugt og grønt *
7. Lave dørhylder
8. Flaskehylde

B Fryseskab

9. Øverste indfrysings- og opbevaringsskuffe
10. Dyb SpaceBox-skuffe til indfrysning og opbevaring
11. Nederste opbevaringsskuffe

- Skufferne er forsynet med et system, så de ikke kan trækeshelt ud utilsigtet. Hvis du vil fjerne en skuffe fra apparatet, skal du trække den så langt ud som muligt, løfte forenden, og trække den ud af apparatet.

* Kun nogle modeller

Brug

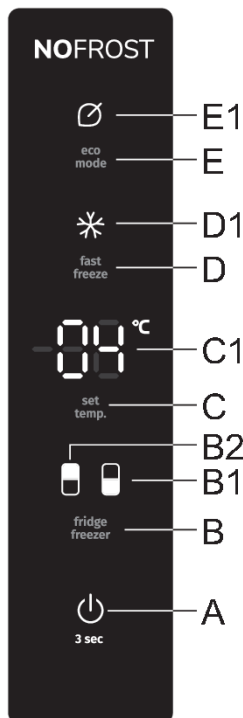

- A** Apparatets tænd/sluk-knap
- B** Knap til skift mellem køleskab/fryser
- B1** Symbol for fryser
- B2** Symbol for køleskab
- C** Knap til temperaturindstilling
- C1** Display for indstillet temperatur
- D** Tænd/sluk-knap til intensiv frysning (lynfrysning)
- D1** Indikator for intensiv frysefunktion (lynfrysefunktion)
- E** Tænd/sluk-knap til Eco-funktion
- E1** Kontrollampe for Eco-funktion

Tænd og sluk af apparatet



Når du slutter apparatet til elnettet første gang, vil det være i standbytilstand (slukket, men i strømforbrugstilstand).

Sådan tændes apparatet: Tryk på knappen **A** for at tænde fr apparatet.

Der lyder et bip, og temperaturen vises på displayet **C1**.

Sådan slukkes apparatet: Tryk på knappen **A** i tre sekunder. Apparatet skifter til standbytilstand, men er stadig tilsluttet strøm.

Indstilling af temperaturen i apparatet

💡 INFORMATION!

- Apparatets temperatur er fabriksindstillet til den anbefalede indstilling på 4° C for køleskabet og -18° C for fryseren.
- Når der tændes for apparatet, kan der gå flere timer, før det når den indstillede temperatur. Anbring ikke fødevarer i køleskabet, før temperaturen er faldet til den indstillede værdi.

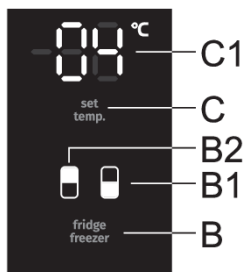

På denne model er det muligt at skifte mellem indstilling af temperaturen i køleskabet og i fryseren. Tryk på knappen **B**. Symbolet for den ønskede afdeling lyser: **B1** for fryseren og **B2** for køleskabet.

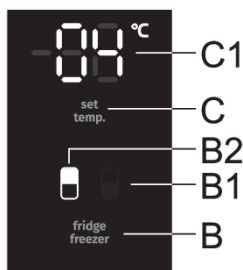

Temperaturen i **køleskabet** kan indstilles, når symbolet **B2** lyser. Indstil temperaturen ved at trykke kortvarigt på knappen **C**.

- Ved hvert tryk på knappen **C** øges temperaturen med 1 °C. Den valgte indstilling gemmes som den seneste indstilling af temperaturen for køleskabet.
- Temperaturen i køleskabet kan indstilles fra +1 °C til +9 °C.
- Anbefalet temperaturindstilling er 4 °C.

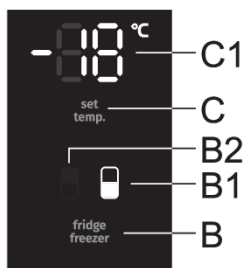

Temperaturen i **fryseren** kan indstilles, når symbolet **B1** lyser. Indstil temperaturen ved at trykke kortvarigt på knappen **C**.

- Ved hvert tryk på knappen **C** øges temperaturen med 1 °C. Den valgte indstilling gemmes som den seneste indstilling af temperaturen for fryseren.
- Temperaturen i fryseren kan indstilles i området fra -16 °C til -24 °C.
- Anbefalet temperaturindstilling er -18 °C.

INFORMATION!

30 sekunder efter det seneste tryk på en knap tændes symbolet for køleskabet igen. **B2** tændes, og den indstillede temperatur for køleskabet vises på displayet **C1**.

Styreenhed/skærm i standbytilstand

INFORMATION!

30 sekunder efter det seneste tryk på en knap går betjeningspanelet på standby. Alle kontrollamper på betjeningspanelet slukkes. Der kan være undtagelser, hvor nogle kontrollamper forbliver tændt, selv om betjeningspanelet er på standby. Disse undtagelser er blandt andet:

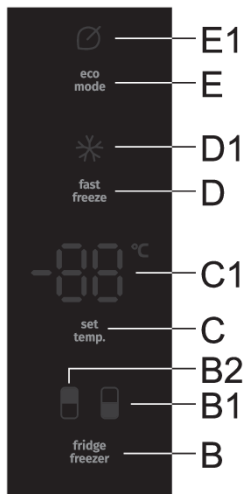

- Hvis lynfrysefunktionen er slået til, forbliver kontrollampen **D1** tændt, mens alle andre kontrollamper er slukkede.
- Hvis **Eco**-funktionen er slået til, vil kontrollampen **E1** lyse under standby. Alle andre kontrollamper er slukkede.
- Hvis funktionen til manual afrimning af fryseren er slået, vises **Cd** på displayet **C1**, selv om betjeningspanelet er på standby. Alle andre kontrollamper er slukkede.

Tryk på knappen **C**, eller åbn døren til køleskabet for at **vække betjeningspanelet fra standby**. Hvis **Eco**- eller lynfrysefunktionen er slået til, kan du også vække betjeningspanelet ved at trykke på knappen **D** eller **E**, afhængigt af den aktiverede funktion.

Intensiv frykning (frysersektion)

- Brug denne indstilling, når apparatet tages i brug første gang, før rengøring, eller inden der skal indfryses store mængder fødevarer.

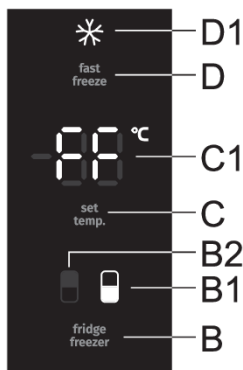

Aktivering: Tryk på knappen **D** for at aktivere den intensive frysefunktion (lynfrysning). Der lyder et bip, og **B1** samt **D1** lyser. **FF** vises på displayet **C1**. **FF** lyser, så længe funktionen er aktiveret, hvis display **B1** er valgt med knappen **B**.

Efter 30 sekunder skifter displayet automatisk til displayet for køleskabet – symbolet **B2** lyser, og den indstillede temperatur for køleskabet vises på displayet **C1**. Symbolet **D1** lyser, lige så længe funktionen er aktiveret.

Ekstrem frykning (øverste skuffe i fryseren): Denne funktion fungerer kun i fryserens øverste skuffe. Den er afhængig af intensiv forsyning/indblæsning af kold luft. Lynfrysning bevarer flere vitaminer, mineraler og næringsstoffer i maden i en længere periode.

- Temperaturen i køleskabet kan indstilles, mens lynfrysefunktionen er slået til. Det kan du gøre, hvis symbolet **B2** lyser. Indstil temperaturen ved at trykke kortvarigt på knappen **C**. Lynfrysefunktionen fortsætter uændret.

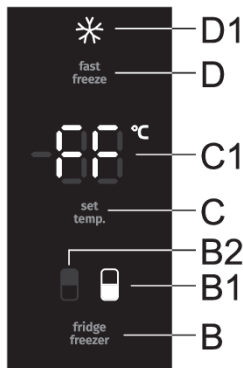

Deaktivering: Start med at trykke på knappen **B** for at skifte til fryseren (**B1** tændes), hvis køleskabet er valgt (**B2** lyser). Tryk derefter på knappen **D** for at deaktivere funktionen.

Hvis fryseren er valgt (**B1** lyser), skal du trykke på knappen **D** for at slå funktionen fra.

- Når lynfrysefunktionen slås fra, indstilles fryserens temperatur automatisk til den seneste indstilling, inden lynfrysefunktionen blev slået til.
- I tilfælde af strømsvigt eller strømafbrydelse genaktiveres funktionen.

Hvis funktionen ikke deaktiveres manuelt, deaktiveres den automatisk efter ca. to dage. Indstillingen går tilbage til den seneste værdi.

INFORMATION!

- Når den intensive frysefunktion (lynfrysning) er slået til, fungerer apparatet ved maksimal effekt. I dette tidsrum kan der forekomme mere støj fra apparatet.

INFORMATION!

- Når den intensive frysefunktion er slået til, kan temperaturen være lavere både i køleskabet og i fryseskabet.

Eco-funktion

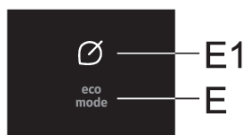

Slå til: Slå **Eco**-funktionen til ved at trykke på knappen **E**. Symbolet **E1** tændes. Når denne funktion er slået til, kører apparatet på de optimale indstillinger.

Hvis den intensive frysefunktion (lynfrysning) eller funktionen til manual afrimning af fryseren er slået til, kan funktionen **Eco** ikke aktiveres.

Deaktivering: For at deaktivere **Eco** funktionen skal du trykke kortvarigt på **E**-knappen igen. Temperaturen vender tilbage til den seneste indstilling.

Eco-funktionen kan også slås fra ved at trykke på knappen **C** for at ændre temperaturen i køleskabet eller ved at trykke på knappen **D** for at slå lynfrysefunktionen til.

Børnesikring (Child Lock)

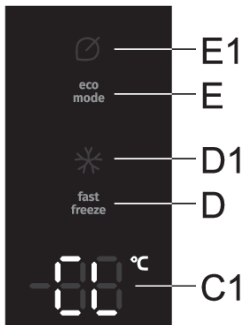

Aktivering: Tryk på knappen **E** i tre sekunder for at aktivere børnesikring. **CL** vises kortvarigt på displayet **C1**.

Børnesikringen blokerer alle knapper på nær knappen **E**.

Deaktivering: For at deaktivere funktionen skal du trykke på **E**-knappen igen.

I tilfælde af strømsvigt eller strømafbrydelse genaktiveres funktionen.

Alarm ved for høj temperatur

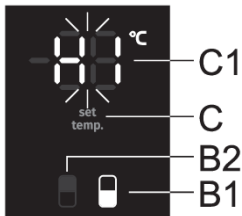

Hvis temperaturen i apparatet er for høj, lyder der et periodisk alarmsignal. **HI** blinker på displayet **C1**, og symbolet (**B1**, **B2**) for afdelingen med for høj temperatur lyser.

- Hver gang apparatet tændes med knappen **A**, er der en forsinkelse på 24 timer, inden alarmeren for høj temperatur aktiveres. Hvis apparatet ikke når en tilstrækkelig lav temperatur i løbet af denne periode, aktiveres alarmeren.

Slå alarmeren fra:

- Slå alarmeren fra ved at trykke på en vilkårlig knap. Den aktuelle temperatur i afdelingen, hvor temperaturen er for høj, blinker på displayet **C1**. Hvis du ikke slår den akustiske alarm fra, bliver den aktiveret i cirka 15 minutter hver time.
- Næste gang der trykkes på knappen **C**, begynder den indstillede temperatur for den afdeling, hvor temperaturen er for høj, at blinke. Samtidig tændes symbolet for den afdeling, hvor temperaturen er for høj, også (**B1** eller **B2**).
- Når temperaturen er faldet til under det kritiske niveau, holder temperaturen op med at blinke på displayet og lyser i stedet konstant. Køleskabets temperatur vises, og symbolet **B2** lyser.

Alarm for åben dør

Hvis lågen til køleskabet eller fryseren står åben for længe, aktiveres en akustisk alarm (gentagne bip). Hvis alarmeren ikke slås fra, starter alarmeren igen hver time, indtil den slås fra.

Apparatet fortsætter med at fungere, som hvis døren var lukket.

Sådan slukkes alarmeren: Luk apparatets dør for at slukke for alarmeren.

INFORMATION!

Hvis du slår alarmeren fra ved at trykke på en vilkårlig knap, genoptages alarmeren efter 4 minutter, hvis døren fortsat er åben.

INFORMATION!

Hvis du lader lågen stå åben i mere end 10 minutter, stopper alarmen. Apparatet skifter til sikker tilstand for at sørge for tilstrækkelig afkøling og forhindre fordærvede fødevarer på trods af den åbne låge.

Alarm for strømafbrydelse/strømsvigt

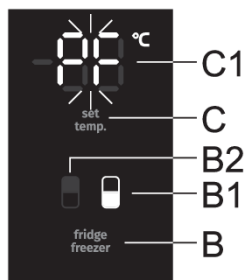

Hvis temperaturen i apparatet er blevet for høj under et strømsvigt, lyder alarmen for høj temperatur, når strømmen kommer tilbage. Der lyder en akustisk alarm, og **PF** blinker på displayet **C1**.

Slå alarmlyden fra ved at trykke på en vilkårlig knap. Den højeste målte temperatur i fryseren vises på displayet **C1**, og symbolet **B1** lyser.

Når du næste gang trykker på knappen **B**, vises den højeste målte temperatur i køleskabet, og symbolet **B2** lyser.

Når der trykkes på knappen **B** igen, deaktiveres alarmen for strømsvigt helt, og temperaturen for den valgte afdeling vises på displayet **C1**.

Hvis alarmen ved høj temperatur aktiveres samtidig, fungerer den som beskrevet i kapitlet Alarm ved høj temperatur, når du har deaktiveret alarmen for strømsvigt.

Apparatets indvendige tilbehør

(* Tilbehøret afhænger af modellen)

Hylde

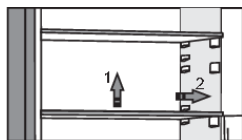

Du kan flytte hylde(r) i køleskabet uden at tage dem ud. Hvis du vil flytte en hylde eller tage den ud af køleskabet, skal du løfte den bageste del af hylde(n), trække hylde(n) frem mod dig, og enten flytte den til en ny rille eller tage den ud. Opbevar letfordærvelige fødevarer på den bageste del af hylde(n), hvor temperaturen er lavest.

Flaskehylde *

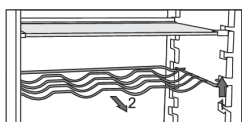

- Nogle modeller har også en flaskehylde. Hylde(n) er sikret, så den ikke kan trækkes ud ved et uheld. Den kan kun trækkes ud, når den er tom. Løft den forreste del af hylde(n) let op, og træk den ud imod dig selv for at tage den ud. Anbring flaskeholderen, så flaskernes længde ikke forhindrer, at døren kan lukkes korrekt. Holderen kan maksimalt bære 9 flasker med 0,75 liter eller 13 kg i alt – se mærkaten til højre indvendigt i køleskabet.
- Det er også muligt at opbevare dåser i flaskeholderen (på langs eller på

Frugt- og grøntsagsskuffe med fugtighedsstyring (CrispZone) *

- Skuffen nederst i køleskabet er beregnet til opbevaring af frugt og grønt. Den sørger for fugtighed og forhindrer dermed, at fødevarerne tørrer ud. Skuffen har en integreret fugtighedsregulator, der gør det muligt at indstille fugtighedsniveauet.

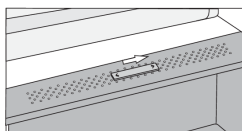

Skydeposition til højre: lukkede ventilationsåbninger, højere luftfugtighed i skuffen.

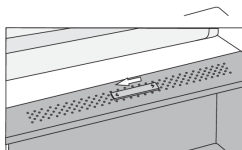

Skydeposition til venstre: åbne ventilationsåbninger, lavere luftfugtighed i skuffen.

Hvis du observerer dråber, der akkumuleres under glashylde(n), skal du åbne ventilationsåbningerne og tørre hylde(n) af (se afsnittet FEJLFINDING).

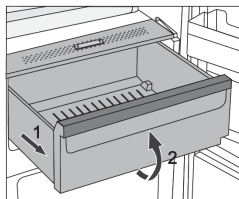

- Udtrækning af skuffen:
 - Træk skuffen så langt ud, som den kan komme. Løft derefter den forreste del af skuffen, og træk den helt ud.

FreshZone/ZeroZone-skuffe *

(Kun nogle modeller)

FreshZone/ZeroZone-skuffen gør det muligt at holde ferske fødevarer friske i op til tre gange så lang tid som i konventionelle køleskabe. Fødevarerne holder sig friske i længere tid, og smagen og næringsindholdet bevares. Temperaturen i denne skuffe afhænger af temperaturindstillingen i køleafdelingen, den omgivende temperatur, hvor tit døren åbnes og mængden af fødevarer i apparatet.

For at opnå en temperatur på omkring 0 °C i **FreshZone/ZeroZone**-skuffen anbefaler vi, at køleafdelingen indstilles til en temperatur på maks. 4 °C. Temperaturen i **FreshZone/ZeroZone**-skuffen kan falde til under 0 °C, så det anbefales at flytte fødevarer, der ikke tåler frost, til den øverste del af køleskabsrummet.

Hold skuffen tæt lukket for at opnå det bedste resultat.

- Køb altid fødevarer, som er helt friske, da dette er afgørende for kvaliteten af fødevarerne og for, hvor længe de kan holde sig i køleskabet.
- Fødevarerne skal opbevares i lukkede beholdere eller i anden passende emballage i køleskabet, så de ikke afgiver eller optager lugt.
- Tag fødevarerne ud af skuffen 30-60 minutter før, de skal bruges, så aromaen og smagen kan udfolde sig ved stuetemperatur.
- Følgende fødevarer er følsomme over for lave temperaturer og dermed ikke velegnede til at blive opbevaret i **FreshZone/ZeroZone**-skuffen: ananas, avocado, bananer, oliven, kartofler, aubergine, agurk, bønner, peberfrugt, meloner, vandmelon, græskar, squash, zucchini osv.

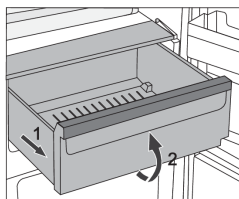

- Sådan tages skuffen ud:
 - Træk skuffen ud, til den ikke kan komme længere.
 - Løft dens forreste del lidt op, og træk den helt ud.

Ændre FreshZone/ZeroZone-skuffen til en frugt- og grøntsagsskuffe *

- Hvis du har behov for ekstraplads til frugt og grønt, kan du ændre FreshZone/ZeroZone-skuffen til en frugt- og grøntsagsskuffe (CrispZone).

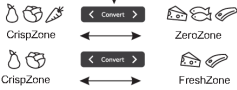

- Brug skyderen på følgende måde:
 - Skub skyderen til højre for at bruge skuffen som en **FreshZone/ZeroZone**-skuffe.
 - Skub skyderen til venstre for at bruge **skuffen som en frugt- og grøntsagsskuffe (CrispZone)**.

Dørhylder

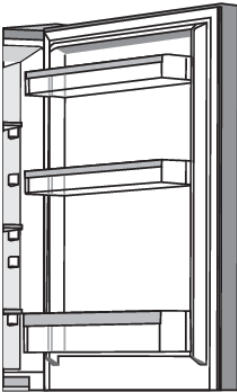

Indersiden af køleskabsdøren er udstyret med forskellige hylder til opbevaring af ost, smør, æg, yoghurt samt andre mindre genstande, tuber, dåser osv.

Du kan placere hylderne efter ønske ved at løfte dem let fra rillerne, der holder dem på plads, flytte dem til det ønskede sted, og sørge for at placere dem i rillerne der.

Bundhylden er beregnet til opbevaring af flasker.

Den enkelte dørhylde har en maksimal belastning på 5 kg.

Luftfordelingssystem (MultiFlow) *

- Det avancerede MultiFlow-system fordeler luften jævnt og udligner temperaturen i hele køleskabet. Dette system gør det også muligt at anbringe fødevarer på en hvilken som helst hylde i køleskabet, da der ikke er temperaturforskelle mellem dem.

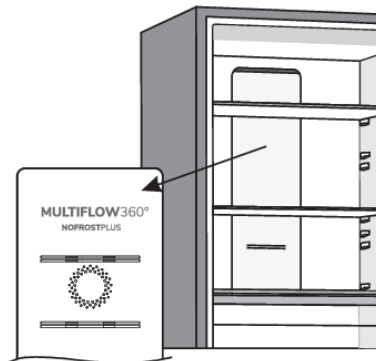

Luftfordelingssystem med ionisator (MultiFlow/IonAir) *

- Det avancerede MultiFlow-blæsesystem fordeler den ioniserede luft jævnt og udligner temperaturen i hele køleskabet. Luft beriget med ekstra negativeioner efterligner det naturlige mikroklima, som holder fødevarer friske i længere tid. Den manglende temperaturforskel betyder endvidere, at det er muligt at anbringe fødevarer på en hvilken som helst hylde i køleskabet.

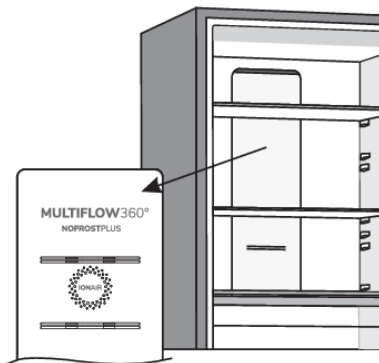

AdaptTech

Innovativ sensorteknologi gør det muligt at tilpasse apparatets drift til brugerens vaner eller adfærd. Det adaptive og intelligente system overvåger, analyserer og registrerer den seneste uges daglige brug af apparatet og tilpasser driften til det registrerede mønster. AdaptTech er i stand til at forudsige hyppige åbninger af køleskabslågen og sænker automatisk temperaturen forinden for at undgå, at fødevarernes temperatur stiger i perioder, hvor apparatet bruges oftere.

Apparatet vil også køle eller fryse mere intensivt, hvis der forventes at blive lagt større mængder fødevarer i køleskabet eller fryseren.

Anbefalet placering af fødevarer i apparatet

Sektioner i køleskabsrummet:

- Øverste del: konserver, brød, vin, kager ...
- Midterste del: mejeriprodukter, færdigretter, desserter, sodavand, øl, tilberedte retter osv.
- FreshZone/ZeroZone-skuffe: kød, kødprodukter, delikatesser osv.
- grøntsagsskuffe: frisk frugt, grøntsager, salat, rodfrugter, kartofler, løg, hvidløg, tomater, kål, roer osv.



Sektioner i køleskabsdøren:

- øverste/midterste hylder i døren: æg, smør, ost osv.
- nederste rum i lågen: drikkevarer, dåser, flasker osv.

INFORMATION!

Opbevar ikke frugt (bananer, ananas, papaya, citrusfrugt) og grøntsager (zucchini, aubergine, agurk, peberfrugt, tomater og kartofler), som er følsomme over for lave temperaturer, i køleskabet.

Frysesektion:

- indfrysning, opbevaring af frosne fødevarer (se afsnittet Indfrysning og opbevaring af frosne fødevarer).



INFORMATION!

Følgende må ikke opbevares i fryseren: salat, æg, æbler, pærer, druer, ferskner, yoghurt, syrnede mælkeprodukter, cremefraiche og mayonnaise.

Opbevaring af fødevarer i køleskabet

Vigtige advarsler om fødevareopbevaring

INFORMATION!

Sikker opbevaring af fødevarer afhænger af korrekt brug af apparatet, korrekt emballering af fødevarerne, opretholdelse af korrekt temperatur og fødevarehygiejnen generelt.

Hold øje med holdbarhedsdatoen på emballerede fødevarer.

Fødevarerne skal opbevares i lukkede beholdere eller i anden passende emballage i køleskabet, så de ikke afgiver eller optager lugt og fugtighed.

Opbevar ikke brændbare, flygtige eller eksplosive væsker eller materialer i køleskabet.

Drikkevarer med en høj alkoholprocent skal opbevares vandret i tætlukkede flasker.

Visse organiske stoffer, f.eks. flygtige olier i citron- eller appelsinskræl, syrer i smør osv., kan forårsage skader på køleskabets plastdele, hvis de er i berøring med hinanden i længere tid.

Ubehagelig lugt advarer om manglende hygiejne eller fordærvede fødevarer i apparatet (se afsnittet Rengøring af apparatet).

Fjern fordærvelige fødevarer, inden du tager væk fra apparatet i flere dage.

Undgå kontaminering af fødevarer

Overhold disse retningslinjer for at undgå kontaminering af fødevarer:

- Hvis lågen er åben i længere perioder, kan det medføre et betydeligt fald i temperaturen i apparatets forskellige dele.
- Rengør regelmæssigt overflader, som kommer i kontakt med fødevarer. Rengør tilgængelige afløbssystemer.
- Opbevar rått kød og rå fisk i egnede beholdere i køleskabet, så disse madvarer ikke kommer i kontakt med andre fødevarer eller drypper på dem.
- Hvis apparatet står tomt i længere periode, skal du slukke apparatet samt afrime, rengøre og eftertørre det og lade lågen stå åben for at forhindre mugdannelse i apparatet.

Indfrysning og opbevaring af frosne fødevarer

Indfrysningsprocedure

INFORMATION!

Den mængde ferske fødevarer, som må lægges i apparatet på én gang, er angivet på typeskiltet. Hvis du lægger for stor en mængde fødevarer i apparatet på én gang, forringes indfrysningsevnen, hvilket påvirker kvaliteten af de frosne fødevarer.

- Du kan tage skufferne ud af fryseren og dermed udnytte fryserens kapacitet maksimalt.
- Slå lynfrysefunktionen til 24 timer forud for indfrysningen af ferske fødevarer:
 - tryk på knappen **D**, indtil symbolet **D1** lyser.

For at sikre, at maden fryses ned så hurtigt som muligt, skal pakkerne placeres som beskrevet herunder:

Opdel frisk mad i mindre pakker (1 kg). Placer to pakker mod bagvæggen langs venstre og højre kant af den øverste skuffe, en pakke i midten foran dem (også i den øverste skuffe) og en pakke i den midterste skuffe mod midten af bagvæggen.

Kontrollér, at de ferske fødevarer ikke kommer i berøring med de frosne fødevarer.

- Hvis du skal indfryse mindre mængder ferske fødevarer (1-2 kg), er det ikke nødvendigt at bruge lynfrysefunktionen.

Vigtige advarsler om indfrysning



INFORMATION!

Brug kun fryseskabet til indfrysning af fødevarer, som tåler frost. Brug altid friske fødevarer af god kvalitet.

Vælg den rigtige emballage til fødevarerne, og brug emballagen korrekt.

Sørg for, at emballagen er luft- og vandtæt, så fødevarerne ikke tørrer ud eller mister vitaminer.

Angiv fødevaretype, mængde og indfrysingsdato på emballagen.

Det er vigtigt, at fødevarerne indfryses hurtigt. Det anbefales derfor at indfryse små mængder i hver pakke. Køl fødevarerne ned inden indfrysning.

Opbevaring af færdigfrosne fødevarer

- Følg producentens anvisninger for opbevaring og brug af frosne fødevarer. Vær opmærksom på opbevaringstemperaturen og holdbarhedsoplysningerne på fødevarernes emballage.
- Vælg kun fødevarer, som er emballeret korrekt, og som opbevares i frysediske, hvor temperaturen ikke overstiger -18°C .
- Køb ikke færdigfrosne fødevarer, som er dækket af is, da det kan være tegn på, at de har været helt eller delvist optøet, så kvaliteten ikke er acceptabel.
- Beskyt fødevarerne mod optøning under transport. Hvis de udsættes for temperaturstigninger, er opbevaringstiden for fødevarerne kortere, og kvaliteten forringes.

Opbevaringstider for frosne fødevarer

Anbefalet opbevaringstid i fryseren

Fødevarergrupper	Opbevaringstid
Frugt, oksekød	Fra 10 til 12 måneder
Grøntsager, kalvekød, fjerkræ	fra 8 til 10 måneder
Vildt	6 til 8 måneder
Svinekød	4 til 6 måneder
Kød i tern eller hakket kød	4 måneder
Brød, pasta, tilberedte retter, helt	3 måneder
Indmad	2 måneder
Røgede pølser, blåbars	1 måned

Optøning af frosne fødevarer

- Optøning er en vigtig del af håndteringen af fødevarer, der er blevet konserveret ved hjælp af frysning. Fødevarerne skal optøs på korrekt vis.
- Egnede metoder til optøning af fødevarer er:
 - i køleskabet;
 - i koldt vand;
 - i en mikroovn eller almindelig ovn med et egnet optøningsprogram.
- Visse frosne produkter kan tilberedes uden forudgående optøning. I så fald har producenten angivet dette på emballagen.
- Fødevarerne skal pakkes i mindre portioner. På den måde tør maden hurtigere op.
- Brug delvist og helt optøet mad så hurtigt som muligt. Bakterierne i optøet mad genaktiveres, og maden bliver hurtigt fordærvet. Det gælder især frugt, grøntsager og færdigretter.
- Frys ikke delvist eller helt optøede fødevarer igen.

Afrimning af apparatet

Automatisk afrimning af køleskabet

Det er normalt ikke nødvendigt at afrime apparatet, da islag, der fæstner sig på den indvendige bageste væg, afrimes automatisk. Når kompressoren stopper, smelter isen til vand. Vandet løber gennem afrimningsrenden ned i beholderen over kompressoren, hvorfradet fordamper.

Sørg for, at køleskabets bagvæg aldrig er blokeret af madvarer eller andre genstande.

Hvis der dannes et indvendigt islag på 3-5 mm, skal du slukke for apparatet og afrime det manuelt.

Afrimning af en fryser med NoFrost

- Frysere med NoFrost afrimes automatisk. Hvis der dannes et lag af is indvendigt i apparatet, vil det automatisk forsvinde igen.

Manuel afrimning af NoFrost-fryser

- Der kan opbygges et frostlag på apparatets vægge på trods af NoFrost-funktionen. Dette er normalt et resultat af unormal brug af apparatet, såsom for hyppig døråbning, døren efterlades åben for længe, dårlig dørforsegling osv.

I et sådant tilfælde kan fryseren afrimes manuelt i henhold til følgende procedure:

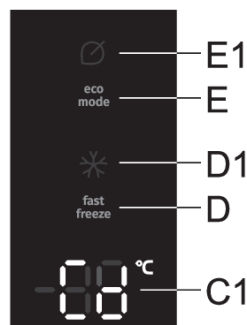

- Tryk samtidigt på knapperne **D** og **E**, og hold dem nede. **Cd** vises på displayet **C1**.
- Når afrimningsprocessen er afsluttet, slås funktionen automatisk fra igen. Den indstillede temperatur for køleskabet vises på displayet **C1**.



INFORMATION!

Når denne funktion bruges, er det ikke nødvendigt først at tømme fryseren.

Rengøring af apparatet



ADVARSEL!

Afbryd apparatet før rengøring. Sluk for apparatet (se afsnittet Tænd og sluk af apparatet), og træk stikket ud.

- Brug en blød klud til at rengøre alle overflader. Rengøringsmidler, som indeholder slibemiddel, syre eller opløsningsmiddel, må ikke bruges, da de kan beskadige apparatets overflade.

Rengør apparatet udvendigt med vand eller en mild sæbeopløsning.

Lakerede flader eller aluminiumflader kan rengøres med lunkent vand tilsat lidt opvaskemiddel. Det er tilladt at bruge rengøringsmidler med et lavt alkoholindhold (f.eks. vinduesrens). Brug ikke rengøringsmidler med alkohol til rengøring af plastdele.

Rengør apparatet indvendigt med lunkent vand, eventuelt tilsat lidt eddike.

- Apparatets indvendige tilbehør tåler ikke maskinopvask.

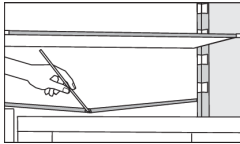

- Under kølepanelet i køleskabet er der en rende og et udløbshul til bortledning af vand fra smeltet is. Renden og udløbshullet må ikke blokeres. Kontrollér dem regelmæssigt, og rengør efter behov. Brug et sugerør til at rense udløbshullet.

- En isdannelse på 3-5 mm øger strømforbruget. Fjern derfor is fra fryseren med jævne mellemrum (gælder ikke for NoFrost-modeller). Brug ikke skarpe genstande, opløsningsmidler eller aerosoler.
- Kondensatorenheden på bagsiden af apparatet ved siden af kompressoren (kun visse modeller) skal altid holdes ren for støv og aflejringer fra køkkenet. Fjern jævnlige støv fra kondensatorenheden med en blød børste (ikke metal) eller en støvsuger.
- Tænd apparatet igen efter endt rengøring, og læg fødevarerne på plads.

Fejlfinding

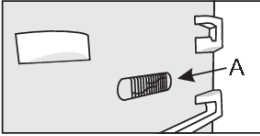
Problem:	Årsag eller løsning
Apparatet er sluttet til, men fungerer ikke.	<ul style="list-style-type: none"> • Kontrollér, at apparatet og stikkontakten er tændt, og at der er strøm i stikkontakten.
Kølesystemet kører i lang tid: 	<ul style="list-style-type: none"> • Den omgivende temperatur er for høj. • Døren åbnes for ofte eller for længe ad gangen. • Døren er ikke lukket korrekt (dørpakningen er blokeret af snavs el.lign., døren er skæv, eller dørpakningen er beskadiget). • Der er ilagt for mange ferske fødevarer på én gang. • Der ligger ferske fødevarer på temperaturføleren (A). Sørg for, at luften kan cirkulere frit omkring temperaturføleren (kun visse modeller).
Hvis der dannes meget is på køleskabets bagvæg, kan det skyldes følgende:	<ul style="list-style-type: none"> • Døren åbnes for ofte eller for længe ad gangen. • Der er sat varme fødevarer i køleskabet. • Fødevarer eller beholdere er i kontakt med køleskabets bagvæg. • Fejl på dørpakningen. • Rens eller udskift pakningen, hvis den er beskidt eller beskadiget.
Opbygning af is eller frost i fryserens indre:	<ul style="list-style-type: none"> • Lågen har været åbnet for længe eller for ofte. • Lågen er ikke lukket ordentligt. • Døren har en dårlig forsegling (pakningen er snavset, døren er ikke korrekt justeret, pakningen er beskadiget osv.). • Afrim apparatet manuelt.
Kondens (dug) på hylden over skufferne:	<ul style="list-style-type: none"> • Dette fænomen kan ikke helt undgås i perioder med høj temperatur og luftfugtighed. Det forsvinder, når temperaturen og luftfugtigheden bliver normal. Vi anbefaler, at skufferne rengøres oftere, og at du tørrer dem af regelmæssigt. • Åbn knappen til fugtighedsstyring. • Læg fødevarer i poser eller anden tætforseglet emballage.
Dråber på den indvendige side af apparatets bagvæg:	<ul style="list-style-type: none"> • Dette er normalt. Køleskabet afrimes automatisk, og dermed opstår der vand i form af dråber. Vandet løber gennem afrimningsrenden ned i beholderen over kompressoren, hvorfra det fordamper.
Der drypper/lækker vand fra apparatet:	<ul style="list-style-type: none"> • Udløbshullet eller afløbsrenden er tilstoppet, eller kondensvandet løber ud over kanten på afrimningsrenden. • Rens det tilstoppede udløbshul med et plastsugerør. • Hvis der er et tykt islag, skal du afrime apparatet manuelt (se Afrimning af apparatet).

Skemaet er fortsat fra forrige side

Problem:	Årsag eller løsning
Det er svært at åbne døren:	<ul style="list-style-type: none"> • Det kan være svært at åbne døren, lige efter du har lukket den. Dette skyldes, at en vis mængde kold luft trænger ud af apparatet, når døren åbnes, og erstattes af den varmere omgivende luft. Når denne luft afkøles, dannes der et vakuum, som gør døren sværere at åbne. Efter nogle få minutter er trykket udlignet, og døren kan åbnes let og ubesværet.
Apparatets sider er varme.	<ul style="list-style-type: none"> • Det er normalt. Der er installeret rør og slanger i apparatets sider, som har en tendens til at blive varme, når apparatet er i drift.
LED-lyset virker ikke:	<ul style="list-style-type: none"> • Hvis LED-lyset ikke fungerer, skal du kontakte en reparatør. • Forsøg ikke selv at reparere LED-lyset. Der er risiko for elektrisk stød!
Meddelelsen HI vises på displayet:	<ul style="list-style-type: none"> • Døren åbnes for ofte eller for længe ad gangen. • Døren er ikke lukket korrekt (dørpakningen er blokeret af snavs el.lign., døren er skæv, eller dørpakningen er beskadiget). • Vedvarende strømfejl. • Der er ilagt for mange ferske fødevarer på én gang.
Meddelelsen PF vises på displayet:	<ul style="list-style-type: none"> • Vedvarende strømfejl.
Meddelelsen E0 eller E8 vises på displayet:	<ul style="list-style-type: none"> • Sensortasterne svarer ikke. Kontakt et servicecenter for at aftale en reparation. • Indtil apparatet er repareret af en servicetekniker, fungerer det i sikret tilstand. Apparatet bevarer automatisk den mest passende temperatur for hvert rum.
Meddelelsen E1 eller E2 vises på displayet:	<ul style="list-style-type: none"> • Fejl ved temperatursensor Kontakt servicecenteret angående reparation. Apparatet kører i sikker tilstand, indtil det er blevet repareret. Apparatet fastholder automatisk den mest egnede temperatur til hver afdeling.
Meddelelsen E3 eller E4 vises på displayet:	<ul style="list-style-type: none"> • Fejl i rumventilatoren. Ring til et servicecenter for at aftale en reparation. Apparatet kan ikke fungere normalt. Overfør fødevarerne til et køligt sted, og sluk for apparatet.
Meddelelsen E5 vises på displayet:	<ul style="list-style-type: none"> • Fejl ved kondensatorsensoren. Ring til et servicecenter for at aftale en reparation. Apparatet fungerer ikke normalt. Overfør fødevarerne til et køligt sted, og sluk for apparatet.

Skemaet er fortsat fra forrige side

Problem:	Årsag eller løsning
Meddelelsen E9 vises på displayet:	<ul style="list-style-type: none">• Døren har været åben i lang tid. Luk døren.• Hvis lågen ikke er åben, eller hvis E9 stadig vises 10 minutter efter, at lågen er blevet lukket, er der tale om en fejl ved lågesensoren. Kontakt et servicecenter angående reparation. Apparatet kører i sikret tilstand, indtil det er blevet repareret. Apparatet opretholder automatisk den mest egnede temperatur for hvert rum.

Hvis du ikke kan løse problemet med ovennævnte tips, skal du kontakte et autoriseret servicecenter. Oplys type, modelnummer og serienummer, som fremgår af apparatets typeskilt eller af mærkaten indvendigt i apparatet.

Hvis der forekommer støj fra apparatet

Køle-/fryseskabe køles af et kompressordrevet kølesystem, som på nogle modeller suppleres af en ventilator. Der kan derfor forekomme støj, når apparatet er i drift. Støjniveauet afhænger af installationsstedet, brugsmønsteret samt apparatets alder.

- Når apparatet tilsluttes, kan lyden fra kompressoren eller fra kølemidlet være højere end ellers. Dette er normalt og påvirker ikke apparatets driftslevetid. Lyden aftager med tiden.
- Usædvanlig eller ekstra høj støj kan betyde, at apparatet ikke er installeret korrekt.
 - Apparatet skal være i vater og anbringes på et stabilt og solidt underlag.
 - Apparatet må ikke være i kontakt med vægge eller møbler.
 - Undersøg, om det er genstande inde i apparatet, som forårsager støjen – f.eks. flasker eller dåser, der berører hinanden og rasler ved vibration.
- Apparatet kan midlertidigt støje mere på grund af større belastning af kølesystemet, hvis døren åbnes oftere eller i længere tid ad gangen, hvis der er lagt en stor mængde mad til nedkøling eller indfrysning i apparatet, eller hvis den intensive frysefunktion eller kølefunktionen er slået til.

gorenje

GORENJE gospodinjski aparati, d.o.o. Address: Partizanska 12, 3320 Velenje, Slovenia
Phone: +386 (0)3 899 10 00 Fax: +386 (0)3 899 28 00 www.gorenje.com



883860-a4



Vi forbeholder os ret til at ændre specifikationerne, uden at dette får betydning for apparatets funktion.