



FI

FI

KÄYTTÖOHJE

KAAPPIPAKASTIN

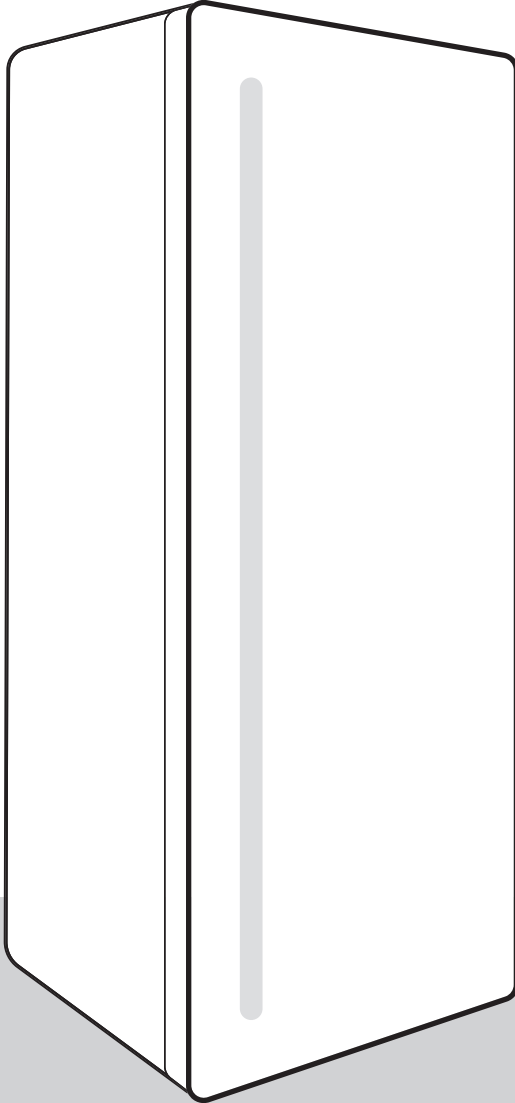

Kiitämme sinua luottamuksesta, kun olet hankkinut laitteemme, joka on suunniteltu helpottamaan elämääsi. Tämä ohje toimitetaan laitteen mukana vaivattoman käytön varmistamiseksi. Ohjeen tarkoitus on auttaa sinua tutustumaan uuteen laitteeseesi mahdollisimman nopeasti.

Toivomme sinun saavan paljon iloa laitteen käytöstä.

Vieraile verkkosivuillamme, missä voit syöttää vastaavaan kenttään laitteen arvokilpeen merkityn mallinumeron löytääksesi yksityiskohtaisen kuvauksen laitteestasi, käyttöön liittyviä vinkkejä, apua vianetsintään, huoltotietoja, käyttöohjeet jne.



<http://www.upo.fi>

Linkki EU EPREL -tietokantaan

Laitteen mukana toimitetun energiamerkin QR-koodi antaa verkkolinkin laitteen rekisteröimiseksi EU EPREL -tietokantaan. Säilytä energiamerkki viitteenä yhdessä käyttöohjeen ja kaikkien muiden laitteen mukana toimitettujen asiakirjojen kanssa. Tuotteen suorituskykyyn liittyviä tietoja on mahdollista löytää EU EPREL -tietokannasta linkistä <https://eprel.ec.europa.eu> sekä laitteen arvokilvessä ilmoitetun mallinimen ja tuotenumeron avulla. Tarkempia tietoja energiamerkinnästä on annettu osoitteessa www.theenergylabel.eu.

Tämä tuote on tarkoitettu vain kotitalouskäyttöön.

Jääkaappi on tarkoitettu tuoreiden ruokatarvikkeiden säilyttämiseen yli 0 °C:n lämpötilassa.

Käyttöoppaassa on käytetty seuraavia symboleita, ja niiden merkitykset ovat seuraavat:



TIEDOTE!

Tieto, neuvo, vinkki tai suositus



VAROITUS!

Varoitus – yleinen vaara



SÄHKÖISKU!

Varoitus – sähköiskun vaara



PALOVAARA!

Varoitus – tulipalon vaara

Sisällys

Tärkeitä huomautuksia ja varotoimenpiteitä	4
Ennen laitteen ensimmäistä käyttöä	4
Tärkeitä turvaohjeita	4
Tärkeää tietoa laitteen käytöstä	7
Ympäristönsuojelu	9
Vinkkejä sähkön säästämiseksi kylmälaitteiden käytössä	9
Asennus ja liitäntä	10
Tilan valitseminen	10
Laitteen asentaminen	10
Laitteen kytkeminen	12
Oven avautumissuunnan vaihtaminen	13
Laitteen kuvaus	17
Laitteen käyttö	18
Laitteen kytkeminen päälle/pois päältä	19
Laitteen lämpötilan säätö	19
Ohjausyksikön/näytön valmiustila	19
Tehokkaan pakastuksen (tehopakastus) toiminto	19
Eco-toiminto	20
Lapsilukko (Child lock)	21
Korkean lämpötilan hälytys	21
Avoimen oven hälytys	21
Sähkökatkoksen/virransyötön vian hälytys	22
Laitteen sisäinen varustelu	23
Jääpalamuotti *	23
Ulosvedettävä lokero (EasyTray) *	23
Pakasteiden pakastaminen ja säilyttäminen	23
Pakastaminen	23
Tärkeitä pakastamiseen liittyviä varoituksia	24
Teollisten pakasteiden säilytys	24
Pakastetun ruoan säilytysaika	24
Pakastetun ruoan sulattaminen	24
Laitteen sulatus	26
NoFrost -pakastimen sulatus	26
NoFrost-pakastimen manuaalinen sulattaminen	26
Laitteen puhdistaminen	26
Vianetsintä	28
Laitteen melutiedot	29

Tärkeitä huomautuksia ja varotoimenpiteitä

Ennen laitteen ensimmäistä käyttöä

Ennen laitteen liittämistä sähköverkkoon lue huolellisesti laitetta kuvaavat ja sen asianmukaista sekä turvallista käyttöä koskevat käyttöohjeet. Ohjeet soveltuvat useille laitetyppeille/malleille; joten ohjeissa voidaan kuvata sellaisia asetuksia tai välineistöä, joita ei ole käytettävissä laitteessasi. Suosittelemme säilyttämään nämä ohjeet tulevaa tarvetta varten sekä luovuttamaan ne laitteen mukana, jos se myydään tulevaisuudessa.

Tarkasta laitteesi mahdollisten vaurioiden tai puutteiden varalta. Jos havaitset laitteessa vaurioita, ilmoita asiasta jälleenmyyjälle.

Ennen laitteen liittämistä sähköverkkoon anna laitteen olla pystysuorassa asennossa vähintään 2 tuntia. Tämä pienentää jäähdytysjärjestelmään kuljetuksen johdosta syntyneiden käyttövikojen mahdollisuutta.

Tärkeitä turvaohjeita



PALOVAARA!

VAROITUS! Tulipalon vaara / syttyviä materiaaleja.

Laite tulee kytkeä verkkovirtaan ja maadoittaa voimassa olevien standardien ja säädösten mukaisesti.

VAROITUS! Älä sijoita jatkojohtoja tai siirrettäviä virtalähteitä laitteen taakse.

Irrota laite sähköverkosta ennen se puhdistusta (irrota virtajohto pistorasiasta).



SÄHKÖISKU!

Jos syöttöjohto on vaurioitunut, se on vaihdettava valmistajan, sen valtuuttaman huoltoyrityksen tai vastaavan pätevän henkilön toimesta vaarojen välttämiseksi.

⚠ SÄHKÖISKU!

VAROITUS! Kun asetat laitteen paikalleen, varmista, ettei virtajohto jää sen alle tai vahingoitu.

⚠ SÄHKÖISKU!

Jos LED-valo ei toimi, ota yhteyttä huoltoon. Älä yritä korjata LED-valoja itse. On olemassa vaara joutua kosketuksiin suurjännitteen kanssa!

⚠ VAROITUS!

VAROITUS! Älä käytä laitteen sisällä mitään sähkölaitteita, elleivät ne ole kylmälaitteen valmistajan nimenomaisesti sallimia.

⚠ VAROITUS!

VAROITUS! Älä käytä mekaanisia apuvälineitä tai muita kuin valmistajan suosittelemia tapoja sulatuksen nopeuttamiseksi.

⚠ VAROITUS!

VAROITUS! Jotta vältettäisiin laitteen epävakaudesta aiheutuvilta vaaroilta, varmista että se asennetaan mukaisesti.

Kylmävaurion vaara

Älä milloinkaan laita jäätynyttä ruokaa suuhusi ja vältä koskemasta pakasteita, koska seurauksena voi olla paleltumien syntyminen.

Lasten ja heikossa asemassa olevien henkilöiden turvallisuus

Tätä laitetta ei ole tarkoitettu sellaisten henkilöiden (mukaan lukien lapset) käyttöön, joilla on fyysisiä, aistillisia tai henkisiä rajoitteita, tai puutteellinen kokemus tai tiedot, ellei heidän turvallisuudestaan vastuussa oleva henkilö valvo heitä tai ohjaa heitä laitteen käytössä.

Lapsia on valvottava ja varmistettava, etteivät he leiki laitteella.

Lapset eivät saa suorittaa puhdistukseen tai huoltoon liittyviä töitä ilman valvontaa.

Poista pakkausmateriaali, jonka tarkoitus on ollut suojata tuotetta tai sen osia kuljetuksen aikana, ja pidä se lasten ulottumattomissa. Pakkausmateriaalista voi aiheutua loukkaantumis- tai tukehtumisvaara.

Kun poistat laitteen käytöstä, irrota sen virtajohto, poista ovi ja jätä hyllyt laitteeseen. Tämä estää lapsia lukitsemasta itseään laitteeseen.

Koskee vain Euroopan markkinoita

Yli 8-vuotiaat lapset ja henkilöt, joilla on fyysisiä, aistillisia tai henkisiä rajoitteita tai puutteellinen kokemus tai tiedot, saavat käyttää tätä laitetta ainoastaan valvotusti tai mikäli heille on annettu ohjeet laitteen turvallisesta käytöstä ja he ymmärtävät käyttöön liittyvät vaarat.

Lapset eivät saa leikkiä laitteella.

Lapset eivät saa suorittaa puhdistukseen tai huoltoon liittyviä töitä ilman valvontaa.

3–8-vuotiaat lapset voivat laittaa tavaroita kylmälaitteisiin ja poistaa tavaroita niistä.

Kylmäaineeseen liittyvä varoitus

Laite sisältää pienen määrän ympäristöystävällistä, mutta syttyvää R600a-kaasua. Varmista, että mitkään jäähdytysjärjestelmän osat eivät ole vaurioituneet. Kaasuvuodosta ei ole haittaa ympäristölle, mutta se voi aiheuttaa silmien loukkaantumisen tai tulipalon.

Jos havaitse kaasuvuodon, irrota laite verkkovirrasta ja ota yhteyttä huoltopalveluun.

Tärkeää tietoa laitteen käytöstä



VAROITUS! Laite on tarkoitettu kotitalouskäyttöön ja vastaaviin käyttötarkoituksiin, esimerkiksi seuraaviin:

- henkilökunnan keittiöissä kaupoissa, toimistoissa ja muissa työympäristöissä;
- käyttöön maataloilla sekä hotellien, motellien ja muiden majoituskohteiden asiakkaiden käyttöön;
- majatalotyyppeihin ympäristöihin;
- pitopalveluihin ja vastaaviin tarkoituksiin, joissa ei ole jälleenmyyntiä.

VAROITUS!

VAROITUS! Pidä laitteen kotelossa tai sen sisärakenteissa olevat tuuletusaukot vapaina esteistä.

Laitetta ei saa käyttää ulkona eikä altistaa sateelle.

Älä säilytä tässä laitteessa räjähdysherkkiä aineita, kuten suihkepulloja, joissa on tulenarkaa ponnekaasua.

Jos laite on käyttämättömänä pidemmän aikaa, sammuta se vastaavasta painikkeesta ja irrota sähköverkosta. Tyhjennä laite, sulata ja puhdista se sekä jätä ovi raolleen.

Sähkökatkon sattuessa älä avaa pakastimen ovea, ellei pakastin ole ollut toimimatta yli 16 tunnin ajan. Tämän ajan kuluttua pakastettu ruoka on käytettävä tai sijoitettava muualle kylmään (esim. varalaite).

Laitteen tekniset tiedot

Arvokilpi löytyy laitteen sisältä. Se sisältää tiedot jännitteestä, laitteen brutto- ja nettotilavuuden, kylmäaineen tyypin ja määrän sekä tietoja ilmastoluokista.

Jos arvokilvessä oleva kieli ei ole sinun valitsemasi kieli tai maasi kieli, vaihda se kyseessä olevaan.

VAROITUS!

VAROITUS! Älä vaurioita kylmäaineen kiertoa. Tämä ehkäisee myös ympäristön saastumista.

Ympäristönsuojelu

Pakkausmateriaali on valmistettu ympäristöystävällisistä materiaaleista, jotka voidaan kierrättää, heittää pois tai hävittää ilman ympäristöriskiä.

Käytöstä poistettavan laitteen hävittäminen

Suojele ympäristöä ja hävitä laite sen käyttöään päätyttyä viemällä se valtuutettuun jätteidenkeräyspisteeseen.

Suorita ennen tätä seuraavat toimenpiteet:

- irrota laite verkkovirrasta
- älä anna lasten leikkiä laitteella.



■ Tuotteessa tai sen pakkauksessa oleva symboli ilmaisee, että tuotetta ei saa käsitellä tavallisena kotitalousjätteenä. Tuote on toimitettava valtuutettuun sähkö- ja elektroniikkalaitteiden keräyskeskukseen. Tuotteen oikea hävittäminen auttaa ehkäisemään haitallisia vaikutuksia ympäristöön ja ihmisten terveyteen, mitä voisi tapahtua tuotteen virheellisen hävittämisen seurauksena. Saadaksesi yksityiskohtaista tietoa tuotteen hävittämisestä ja käsittelystä ota yhteyttä jätehuollosta vastaaviin kunnallisiin viranomaisiin, jätehuoltopalveluun tai liikkeeseen, josta ostit tuotteen.

Vinkkejä sähkön säästämiseksi kylmlaitteiden käytössä

- Asenna laite, kuten käyttöohjeessa on määritelty.
- Älä avaa laitteen ovea useammin kuin tarpeen.
- Varmista aika ajoin, että ilmankierto laitteen alla ei esty.
- Jos tiiviste on vahingoittunut tai ei muista syistä takaa täydellistä tiiviyttä, vaihdata se mahdollisimman pian.
- Säilytä ruokaa tiiviisti suljetuissa koteloidissa tai sopivassa pakkauksessa.
- Anna ruoan jäähtyä huoneen lämpötilaan ennen sen laittamista jääkaappiin.
- Sulata jäädytetty ruoka-aine jääkaappiosastossa.
- Jos haluat hyödyntää koko pakastinosan tarjoamaa tilaa, poista joitakin laatikoita käyttöohjeessa kuvatulla tavalla.
- Varmista, että hyllyjen asetus osastoon on yhtenäinen ja että ruoka on laitettu siten, että ilma voi kiertää vapaasti laitteen sisäpuolella (huomioi suositeltava ruoka-aineiden sijoittaminen ohjeissa kuvatulla tavalla).

Asennus ja liitännä

Tilan valitseminen

- Asenna laite kuivaan ja hyvin tuuletettuun tilaan. Laite toimii oikein, kun ympäristönlämpötila on taulukossa ilmoitettujen rajojen sisäpuolella. Laiteluokka on ilmoitettu arvokilvessä / tarrassa, jossa on laitteen perustiedot.

Kuvaus	Ilmastoluokka	Ympäristön lämpötila-alue °C	Suhteellinen kosteus
Laajennettu lauhkea	SN	+10 – +32	≤75%
Lauhkea	N	+16 – +32	
Subtrooppinen	ST	+16 – +38	
Trooppinen	T	+16 – +43	



TIEDOTE!

Tämä laite toimii jopa -15 °C:n lämpötilassa, jos noudatat huolellisesti alla olevia ohjeita.



TIEDOTE!

Tätä laitetta ei ole tarkoitettu kalusteisiin upotettavaksi.

- Huolehdi siitä, että laitteen virtapistokkeeseen pääsee käsiksi asennuksen jälkeen!
- Älä sijoita laitetta lähelle lämpöä säteileviä laitteita, kuten liedet, uunit, lämpöpatterit, kuumavesivaraaja tms. äläkä altista sitä suoralle auringonvalolle. Laitteen on oltava vähintään 3 cm päässä sähkö- tai kaasuliedestä tai vähintään 30 cm päässä öljyllä tai kiinteällä polttoaineella toimivista uuneista. Jos tällaisen lämpölähteen ja laitteen välinen etäisyys on lyhyempi, käytä eristyspaneelia.

Huomaa: Sijoita laite riittävän suureen huoneeseen. Tilaa on oltava vähintään 1 m³ kahdeksaa grammaa kylmäainetta kohden. Jäähdytysainemäärä on ilmoitettu laitteen sisällä olevassa arvokilvessä.

Laitteen asentaminen

Laitteenasennus tulee tehdä vähintään kahden henkilön toimesta henkilövamman tai laitevaurion välttämiseksi.

- Laitteen on seistävä suorassa tai hieman taaksepäin kallistettuna. Laitteen tulee olla vakaasti tukevalla alustalla. Laitteen etuosaan on asennettu kaksi säädettävää jalkaa, joita voidaan käyttää laitteen suoristamiseen. Takasivun pyörät mahdollistavat laitteen helpomman asennuksen (vain joissakin alleissa).

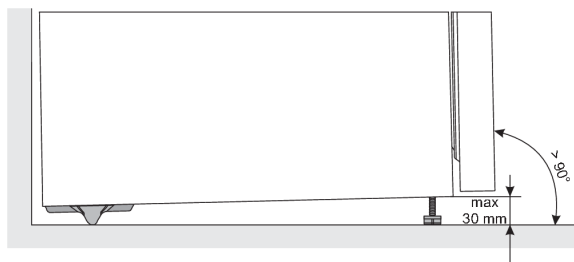

- Kun olet vaaittanut laitteen säätöjalkojen avulla, paranna laitteen vakautta säätämällä lisäjalkaa.
- Älä altista laitetta suoralle auringonvalolle äläkä sijoita sitä lämpölähteiden lähelle. Jos tätä ei voida välttää, asenna eristyspaneeli.
- Laite on tarkoitettu vapaasti seisovaan asennukseen. Nimellis-/minimivirrankulutuksen saavuttamiseksi jätä aina 50 mm vapaata tilaa seinän ja laitteen takaosan väliin sekä laitteen yläpuolelle. Varmista myös riittävä ilmankierto laitteen kummallakin sivulla ja yläpuolella.
- Laite voidaan sijoittaa myös keittiökaappien tai kaappien väliin tai seinän viereen. Näin sijoitettuna laite toimii moitteettomasti; virrankulutus saattaa kuitenkin kasvaa. Noudata kuvan mukaisia minimietäisyyksiä laitteen yläpuolella ja takana.
- Ota huomioon laitteen oven avaamiseen tarvittava tila, jotta vetolaatikot ja hyllyt voidaan vetää ulos ja poistaa (katso asennuskaavio).

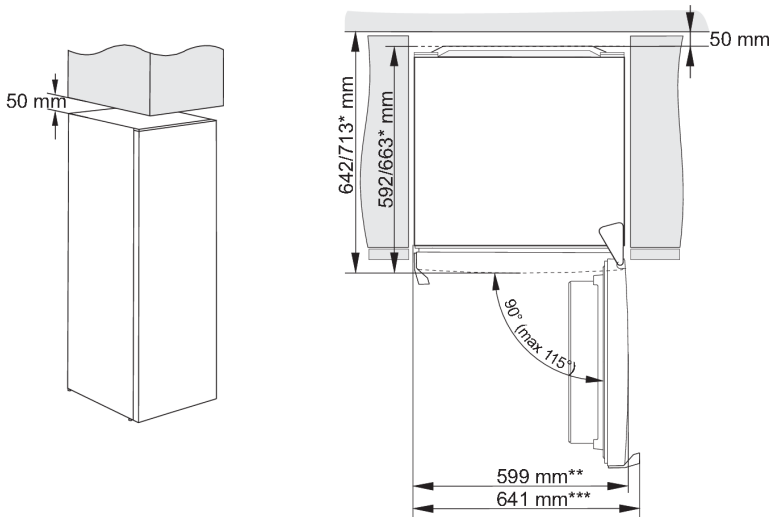

* mallista riippuen

** Upotetulla kahvalla varustettu malli.

*** Ulkonevalla ulkokahvalla varustettu malli.



TIEDOTE!

Huomautus: Kun asetat laitteen sokkelille, jonka syvyys on pienempi kuin 625 mm, on suositeltavaa ostaa ja asentaa turva-asennussarja.

Sarjan tilaamiseksi vaadittava koodi: 890399.

Laitteen kytkeminen

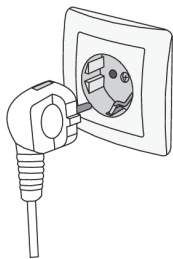





- Liitä laite virtajohdolla sähköverkkoon. Seinärasian tulee olla maadoitettu (turvapistorasia). Nimellisjännite ja taajuus on ilmoitettu arvokilvessä/tarrassa, jossa ovat laitteen perustiedot.
- Laite tulee kytkeä verkkovirtaan ja maadoittaa voimassa olevien standardien ja määräysten mukaisesti. Laite kestää lyhytaikaisia nimellisjännitteen poikkeamia, mutta ei suurempia kuin +/- 6%.

Oven avautumissuunnan vaihtaminen

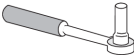
Laitteen oven avautumissuunta voidaan vaihtaa.

Huomaa: Irrota laite sähköverkosta ennen oven avautumissuunnan vaihtamista.

Tarvittavat työkalut:	
	Hylsyavain nro 8
	Ristikantaruuvimeisseli
	Litteä ruuvimeisseli
	Lenkkiavain nro 8

Huomaa:

- Jos laitetta on kallistettava pohjassa oleviin osiin käsiksi pääsemiseksi, pyydä toista henkilöä avuksi tai aseta laite varovasti pehmeää pehmustetta vasten, jottei se vahingoitu. Vaihda avautumissuunta seuraavalla tavalla.

1.  Poista yläsaranan tulppa (1). Varo erityisesti, ettet vahingoita liittintä (A). Irrota liitin (A).

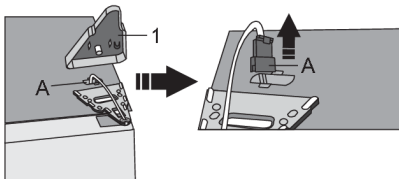

2.  Poista ruuvit (2) ja irrotasarana (3). Vie liitin (A) saranassa olevanreiän kautta. Pidä ovesta kiinni, jottei se putoa.

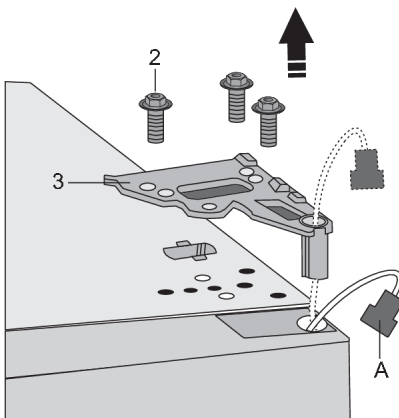

3.

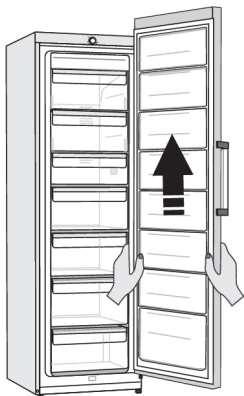

Irrota ovi alasaranaosta nostamalla ovea varovasti suoraan ylös. Aseta ovi tasaiselle alustalle.

4.

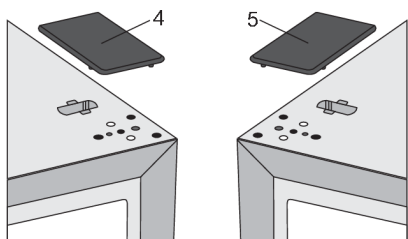

Ota (oikeanpuoleinen) tulppa/suojus (4) pussista ja aseta se kohtaan, josta yläsarana on irrotettu. Irrota tulppa/suojus (5) toiselta puolelta, jolle sarana asennetaan, ja laita se talteen.

5.

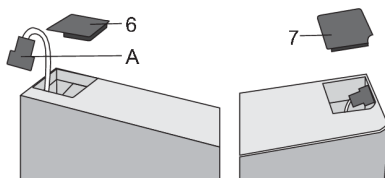

Irrota korkki (6) oven vasemmalta puolelta ja poista liitin (A) korkin alla olevasta tilasta. Poista sitten korkki (7) oven oikealta puolelta. Aseta korkki (7) oven vasemmalle puolelle ja aseta korkki (6) oven oikealle puolelle.

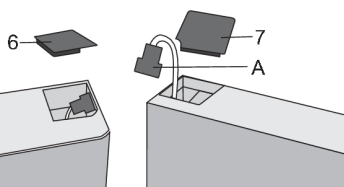

6.

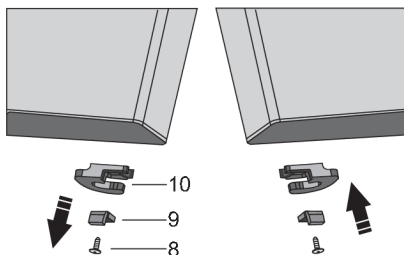

Poista ruuvi (8) ja irrota oven pidike (10) ja avauskulma (9). Asenna sen jälkeen ruuvien (8) avulla pussissa toimitettu oven pidike ja avauskulma (9). Säilytä oven pidike (10) siirtä varalta, että tarvitset sitä myöhemmin.

7. Kallista laitetta taaksepäin ja irrota säädettävä jalka (11).

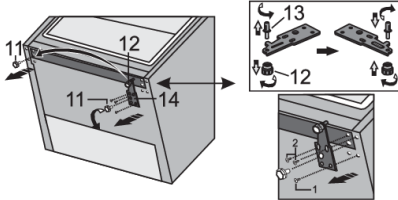
8.  Irrota alasaranan (14) kolme ruuvia ja poista sarana. Irrota lisäjalka (12) alasaranan tapista (13). Ruuvaa tappi (13) irti alasaranasta ja ruuvaa se saranan vastakkaiselle puolelle lisäjalan (12) kanssa.

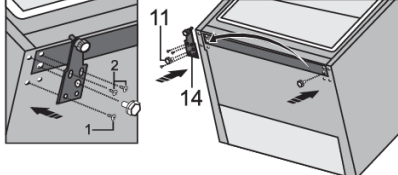
9.  Kiinnitä sarana (14) vastakkaiselle puolelle ruuveilla. Ruuvit tulee kiinnittää alla olevan kuvan mukaisessa järjestyksessä. Kiristä ensin ruuvi 1 ja sen jälkeen ruuvit 2. Ruuvaa sitten säädettävät jalat (11).

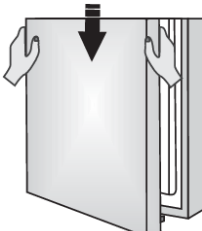
10.  Aseta yläovi oikein, vie liitin (A) yläsaranan (3) reiän kautta ja kiinnitä se ruuveilla (2). Pidä yläovea paikallaan asettaessasi sitä. Aseta liitin (A) takaisin.

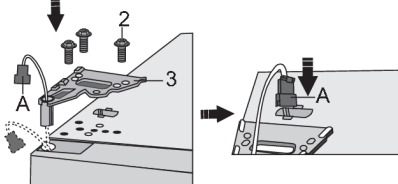

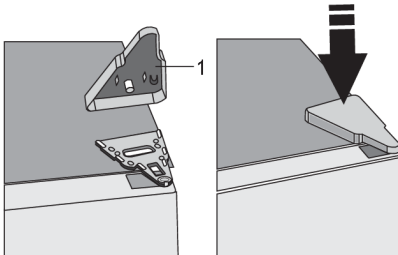
11.  Aseta yläsaranan tulppa (1) takaisin paikalleen.

12. Avaa ovi ja aseta oven telineet/hyllyt paikoilleen. Sulje ovi jälleen.

Huomautus: jos mallissa on kahva, siirrä se vastakkaiselle puolelle noudattamalla alla olevia ohjeita.

Irrota korkit (1) ja irrota kaksi ruuvia (2) kuvan osoittamalla tavalla. Käännä kahvaa (3) 180°, ja aseta se vastakkaiselle puolelle. Kiinnitä sitten ruuvit (2) ja aseta korkit (1) takaisin.

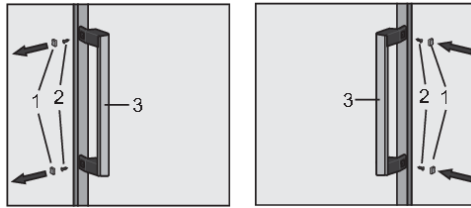

Saranoitun kahvan vaihtaminen (vain joissakin malleissa)

Huomautus: jos mallissa on saranoitu kahva, siirrä se vastakkaiselle puolelle noudattamalla alla olevia ohjeita:



TIEDOTE!

Oven on oltava auki, jotta saranoitu kahva voidaan vaihtaa.

1. Poista peitelevyt (1) kuvan osoittamalla tavalla.
2. Irrota neljä ruuvia (2).
3. Kierrä kahvaa (3) 180° ja aseta se vastakkaiselle puolelle. Kiinnitä sitten ruuvit (2) ja aseta peitelevyt (1) takaisin paikalleen .

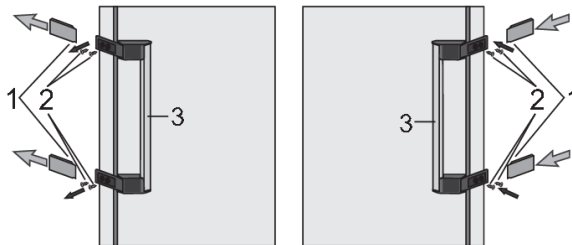

Laitteen kuvaus

Laitteen sisäpuolen varustelu voi vaihdella laitteen mallista riippuen.

Tämä tuote sisältää valonlähteen, jonka energiatehokkuusluokka on E.

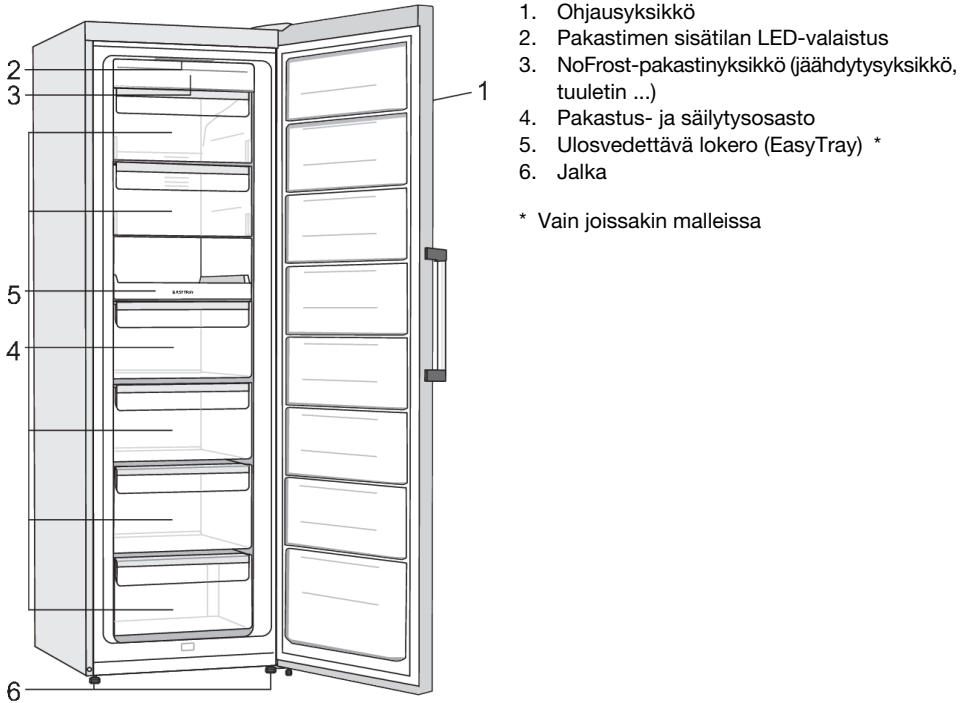

- Laatikot on varustettu järjestelmällä, joka estää niiden tahattoman ulosvetämisen. Poistaaksesi laatikon laitteesta vedä sitä ulos niin pitkällekuin mahdollista, nostatämän jälkeen laatikonetuosaa ja vedä se kokonaanulos.
- Tuuletin (pilotettu pakastinyksikköön) takaa lämpötilan tasaisen jakautumisen. Se ei toimi, kun pakastimen ovi on auki ja kun kompressor ei käy.

Laitteen käyttö

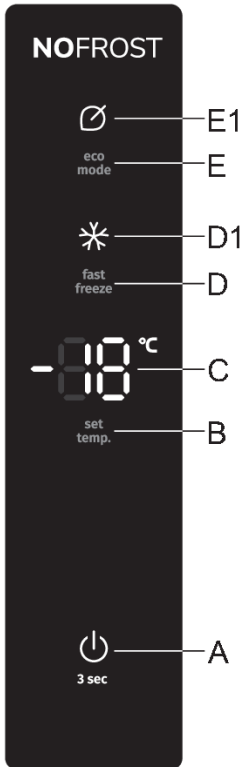

- A** Laitteen virtapainike
- B** Lämpötilansäätöpainike
- C** Asetuslämpötilan näyttö
- D** Tehopakastuksen (pikapakastus) virtanäppäin
- D1** Tehokkaan pakastuksen (tehopakastus) toiminnan merkkivalo
- E** Eco-toiminnon virtapainike
- E1** Eco-toiminnon merkkivalo

Laitteen kytkeminen päälle/pois päältä

Kun laite liitetään ensimmäistä kertaa verkkovirtaan, se on valmiustilassa (sammuutettu, mutta virta päällä).



Laitteen kytkeminen päälle: kytke laite päälle painamalla **A**-näppäintä. Kuuluu äänimerkki ja lämpötila näytetään näyttöyksikössä **C**.

Laitteen kytkeminen pois päältä: kytke laite pois päältä pitämällä **A**-näppäin painettuna (kolme sekuntia). Laite siirtyy valmiustilaan (siinä pysyy virta).

Laitteen lämpötilan säätö

TIEDOTE!

- Tehtaan oletusasetus on suositeltu lämpötila -18 °C.
- Kun laite on kytketty päälle, voi kestää useamman tunnin ennen kuin se on saavuttanut asetetun lämpötilan. Älä laita laitteeseen ruokaa, ennen kuin lämpötila on laskenut valittuun asetukseen.

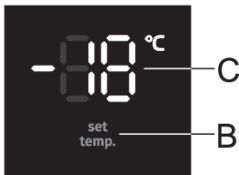

Säädä laitteen lämpötila **B**-näppäimellä.

- Laitteen lämpötila voidaan säätää alueella -16 °C – -24 °C.
- Aina kun **B**-näppäintä painetaan, lämpötila nousee 1 °C:n. Kolme sekuntia sen jälkeen, kun viimeisintä näppäintä on painettu, nykyinen asetus tallennetaan automaattisesti laitteen viimeisimmäksi lämpötila-asetukseksi.
- Suositeltava lämpötila-asetus on -18 °C.

Ohjauksikön/näytön valmiustila

TIEDOTE!

30 sekunnin kuluttua näppäimen viimeisestä painamisesta ohjauksikkö/näyttö siirtyy valmiustilaan. Kaikki ohjauksikön ilmaisimet ja näytöt sammutetaan. Jos jokin lisätoiminnoista on käytössä, sen ilmaisin jää palamaan myös laitteen ollessa valmiustilassa.

Siirtyminen takaisin valmiustilasta: paina lyhyesti **A**-näppäintä tai avaa ovi. Jos jokin lisätoiminnoista on aktivoitu, voit myös painaa kyseisen lisätoiminnon käynnistys- tai sammutusnäppäintä laitteen herättämiseksi valmiustilasta.

Tehokkaan pakastuksen (tehopakastus) toiminto

TIEDOTE!

Käytä tätä asetusta sen jälkeen, kun olet kytkenyt laitteen päälle ensimmäistä kertaa, ennen puhdistusta tai ennen suuren elintarvikemäärän asettamista pakastimeen.

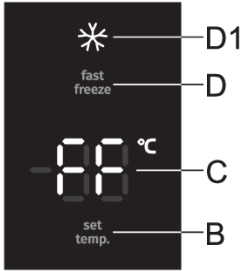

Aktivointi: aktivoi tehokas pakastus painamalla **D**-näppäintä . Kuulet äänimerkin, ❄️ syttyy näyttöyksikköön ja **FF** syttyy näyttöyksikköön **C**.

Deaktivointi: kytke tehokas pakastustoiminto (pikapakastus) pois päältä painamalla **D**-näppäintä uudelleen. Kuulet äänimerkin, eikä ❄️ enää pala. Jos toimintoa sammuteta manuaalisesti, se kytkeytyy automaattisesti pois päältä noin kahden päivän kuluttua.

💡 TIEDOTE!

Kun tehopakastus (pikapakastus) on aktivoituna, laite toimii maksimiteholla. Tänä aikana sen tuottama ääni saattaa olla hieman voimakkaampi.

Eco-toiminto

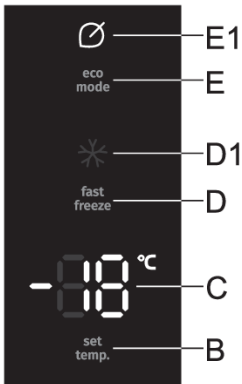

Aktivointi: aktivoi toiminto **eco** painamalla lyhyesti

E-näppäintä. 🚫 syttyy. Kun tämä toiminto on aktivoitu, laite toimii optimaalisilla asetuksilla.

Deaktivointi: poista toiminto **Eco** käytöstä painamalla **E**-näppäintä uudelleen lyhyesti. Lämpötila palautuu viimeisimpään asetukseen.

eco-toiminto poistetaan käytöstä myös, kun muutat lämpötila-asetusta **B**-näppäimellä tai kun aktivoit muita lisätoimintoja.

Lapsilukko (Child lock)

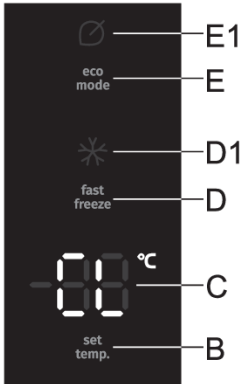

Aktivointi: aktivoi lapsilukko painamalla **E**-näppäintä (kolmen sekunnin ajan). Kuuluu äänimerkki ja **CL** näytetään hetken aikaa **B**-näytöllä.

Toiminto lukitsee kaikki näppäimet paitsi **E**-näppäimen.

Deaktivointi: poista toiminto käytöstä painamalla **E**-näppäintä uudelleen.

Virransyötön vian tai sähkökatkoksen yhteydessä toiminto aktivoidaan uudelleen.

Korkean lämpötilan hälytys

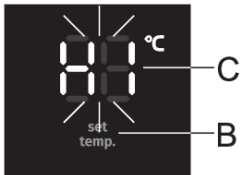

Jos lämpötila laitteen sisällä on liian korkea, kuuluu hälytysääni (katkonainen ääni) ja symboli **HI** vilkkuu näyttöyksikössä.

- Joka kerta, kun laite kytetään päälle **A**-painikkeella, korkean lämpötilan hälytyksessä on 24 tunnin viive. Jos laite ei saavuta riittävän alhaista lämpötilaa tämän ajan kuluessa, hälytys aktivoituu.

Hälytyksen kytkeminen pois päältä:

- Kuittaa ja sammuta hälytysääni painamalla mitä tahansa näppäintä. Heti kun painat mitä tahansa näppäintä, hälytys mykistetään ja laitteen korkein mitattu lämpötila näkyy näyttöyksikössä **C**. Kun painat näppäintä toisen kerran, senhetkinen asetettu lämpötila vilkkuu **C**-näyttöyksikössä. Lämpötila vilkkuu edelleen, kunnes laitteen todellinen lämpötila laskee hälytystason alapuolelle.
- Kun laite saavuttaa asianmukaisen / riittävän alhaisen lämpötilan, lämpötilanäyttö lakkaa vilkkumasta ja palaa jatkuvasti.
- Jos et huomaa ja sammuta äänihälytystä, se aktivoituu tunnin välein noin 15 minuutin ajaksi.

Avoimen oven hälytys

Jos ovi on auki liian kauan, hälytysääni (toistuva äänimerkki) aktivoituu. Jos hälytystä ei sammuteta manuaalisesti, se kuuluu 10 minuutin ajan. Laite jatkaa toimintaa kuin ovi olisi suljettu.

Hälytyksen kytkeminen pois päältä: sulje ovi kytkeäksesi hälytyksen pois päältä.

-💡- TIEDOTE!

Jos kytket hälytyksen pois päältä painamalla jotain painiketta, hälytys aktivoituu jälleen 4 minuutin kuluttua, jos ovi on edelleen auki.

-💡- TIEDOTE!

Jos jätät oven auki yli 10 minuutiksi, hälytystä ei enää kuulu. Laite siirtyy turvatilaan riittävän jäähtymisen varmistamiseksi ja ruoan pilaantumisen estämiseksi avoimesta ovesta huolimatta.

Sähkökatkoksen/virransyötön vian hälytys

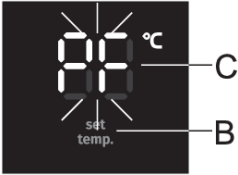

Jos laitteen lämpötila on kohoaa hälytystasoon sähkökatkon aikana (virransyötön häiriö), sähkökatkoshälytys aktivoituu virran palautuessa. Kuuluu äänimerkki ja näyttöyksikössä **C** vilkkuu **PF**.

Kuittaa ja sammuta hälytysääni painamalla mitä tahansa näppäintä. Korkein mitattu lämpötila näkyy näyttöyksikössä **C**.

Kun painat mitä tahansa näppäintä uudelleen, sähkökatkoshälytys sammuu viimein ja asetettu lämpötila näkyy **C**-näyttöyksikössä.

Jos korkean lämpötilan hälytys aktivoituu samanaikaisesti, se toimii luvussa Korkean lämpötilan hälytys kuvatulla tavalla, kun olet sammuttanut virransyötön vian hälytyksen.

Laitteen sisäinen varustelu

(* Varustelu riippuu mallista)

Jääpalamuotti *

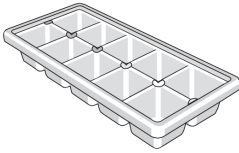

Kun haluat tehdä jääpaloja, täytä muotti vedellä ja aseta se vaakatasossa pakastimeen.

Ulosvedettävä lokero (EasyTray) *

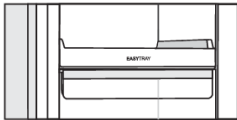

Joissakin malleissa on ulosvedettävä lokero laatikon sijasta. Ulosvedettävä lokero parantaa näkyvyyttä ja mahdollistaa helpon pääsyn pakastettuun ruokaan.

Pakasteiden pakastaminen ja säilyttäminen

Pakastaminen



TIEDOTE!

Maksimimäärä tuoretta ruokaa, jonka laitteeseen saa laittaa kerralla, on määritetty laitteen arvokilvessä. Jos pakastettavan ruoan määrä ylittää ilmoitetun määrän, pakastuksen laadusta tulee huonompi; lisäksi jo pakastetun ruoan laatu heikkenee.

- Saadaksesi pakastimen koko pakastustilan käyttöösi poista kaikki laatikot.
- Aktivoi tehopakastustoiminto 24 tuntia ennen elintarvikkeiden pakastusta:
 - paina **D**-näppäintä, kunnes symboli ✱ syttyy.

Varmista, että tuoreet elintarvikkeet eivät joudu kosketuksiin jo pakastettujen elintarvikkeiden kanssa.

- Pienempiä ruokamääriä (1-2 kg) pakastettaessa tehopakastustoimintoa ei tarvitse ottaa käyttöön.

Tärkeitä pakastamiseen liittyviä varoituksia



TIEDOTE!

Laita pakastimeen ainoastaan ruokaa, joka soveltuu pakastettavaksi. Käytä aina laadukasta ja tuoretta ruokaa.

Valitse mahdollisimman sopiva pakkaus ruoalle ja käytä pakkausta oikein.

Varmista, että pakkaus on ilma- ja vesitiivis, niin että ruoka ei pääse kuivumaan ja menettämään vitamiinejaan.

Merkitse ruoan tyyppi, määrä ja pakastuspäivä pakkaukseen.

On tärkeää, että ruoka pakastetaan nopeasti. Suosittelemme tästä syystä käyttämään pienempiä pakkauksia. Jäähdytä ruoka ennen pakastamista.

Teollisten pakasteiden säilytys

- Noudata valmistajan ohjeita säilyttäessäsi ja käyttäessäsi pakasteita. Lämpötila ja parasta ennen -päiväys on ilmoitettu pakkauksessa.
- Valitse vain vioittumattomassa pakkauksessa olevaa ruokaa, joka on ollut -18 °C:n tai alemmassa pakastelämpötilassa.
- Älä osta huurteen peitossa olevaa ruokaa, koska se on merkki siitä, että ruoka on sulanut osittain useita kertoja ja sen laatu on heikentynyt.
- Suojaa ruoka sulamiselta kuljetuksen aikana. Jos lämpötila nousee, säilytysaika lyhenee ja laatu heikkenee.

Pakastetun ruoan säilytysaika

Suosittelut säilytysaika pakastimessa

Ruoan tyyppi	Säilytysaika
Hedelmät, nautanliha	10 - 12 kuukautta
Vihannekset, vasikanliha, siipikarja	8 - 10 kuukautta
Hirvenliha	6 - 8 kuukautta
Porsaanliha	4 - 6 kuukautta
Hienoksi pilkottu tai jauhettu liha	4 kuukautta
Leipä, pasta, kypsennetyt ruoat, valkoliuhainen kala	3 kuukautta
Sisäelimet	2 kuukautta
Savustetut makkarat, makrilli	1 kuukausi

Pakastetun ruoan sulattaminen

- Sulattaminen on tärkeä vaihe pakastamalla säilytetyn ruoan käytössä. Ruoka on sulatettava oikealla tavalla.
- Sopivia ruoan sulatustapoja ovat:
 - jääkaappi,
 - kylmä vesi,
 - mikroaaltouuni tai tavallinen uuni, jossa on sopiva sulatusohjelma.

- Joitakin pakastettuja tuotteita voi käyttää sulattamatta niitä ensin. Valmistaja ilmoittaa tästä pakkauksessa.
- Ruoka on pakattava pieniksi annoksiksi. Tämä tekee sulatuksesta nopeampaa.
- Käytä osittain tai kokonaan sulatettu ruoka mahdollisimman nopeasti. Sulatetun ruoan bakteerit aktivoituvat uudelleen, ja ruoka pilaantuu nopeasti. Tämä koskee erityisesti hedelmiä, vihanneksia ja valmisaterioita.
- Älä pakasta osittain tai kokonaan sulatettua ruokaa uudelleen.

Laitteen sulatus

NoFrost -pakastimen sulatus

- NoFrost -pakastin sulaa automaattisesti. Mahdollisesti aika ajoin kertynyt huurre häviää automaattisesti.

NoFrost-pakastimen manuaalinen sulattaminen

- NoFrost-ominaisuudesta riippumatta laitteen seinille voi kertyä kerros huurretta. Tämä johtuu yleensä laitteen epänormaalista käytöstä kuten oven liiallisesta avaamisesta, oven auki jättämisestä liian pitkäksi aikaa, oven huonoista tiivisteistä jne.

Tällöin pakastin voidaan sulattaa manuaalisesti seuraavasti:

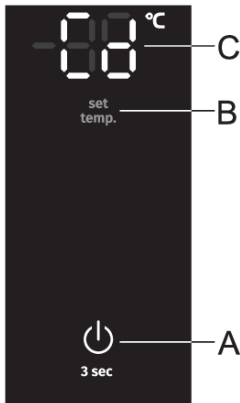

- Pidä samanaikaisesti **A-** ja **B-**näppäin painettuna. **Cd** ilmestyy näyttöyksikköön **C**.
- Kun sulatusprosessi on valmis, toiminto sammuu automaattisesti. Asetettu lämpötila näytetään näyttöyksikössä **C**.

Laitteen puhdistaminen



VAROITUS!

Irrota laite verkkovirrasta ennen puhdistusta – sammuta laite (katso kappale Laitteen kytkeminen päälle/pois päältä) ja irrota virtajohto pistorasiasta.

- Käytä kaikkien pintojen puhdistamiseen pehmeää liinaa. Puhdistusaineet, jotka sisältävät hankaavia aineita, happoja tai liuottimia, eivät sovellu puhdistamiseen, koska ne voivat vahingoittaa pintaa.

Puhdista laitteen ulkopuoli vedellä tai miedolla saippuavedellä.

Lakkapintainen tai alumiinipinta tulee puhdistaa haalealla vedellä, johon on lisätty mietoa puhdistusainetta. Puhdistusaineet, joiden alkoholipitoisuus on alhainen, ovat sallittuja (esim. ikkunanpesuaineet). Älä käytä alkoholia sisältäviä puhdistusaineita muovimateriaalien puhdistukseen.

Laitteen sisäosat voidaan puhdistaa haalealla vedellä, johon voidaan lisätä hieman etikkaa.

- Älä pese laitteen sisällä olevia osia astianpesukoneessa, koska ne saattavat vaurioitua.

Takaseinään kompressorin (ei kaikissa malleissa) viereen asennettu lauhdutinyksikkö on pidettävä aina puhtaana, vapaana pölystä tai keittiön käryistä kertyneistä jäämistä. Puhdista pöly säännöllisesti pehmeällä ei-metallisella harjalla tai pölynimurilla.

- Kytke laite puhdistuksen jälkeen takaisin päälle ja laita elintarvikkeet sisään.

Vianetsintä

Ongelma:	Syy tai korjaus:
Laite on kytketty verkkovirtaan, mutta se ei toimi.	<ul style="list-style-type: none">• Varmista, että pistorasiassa on virtaa, ja että laite on kytketty päälle.
Jäähdytysjärjestelmä on käynnissä jatkuvasti pitkiä aikoja:	<ul style="list-style-type: none">• Liian korkea ympäristön lämpötila.• Ovi on avattu liian usein tai se on ollut liian pitkään auki.• Ovi ei ole kunnolla kiinni (mahdollisia epäpuhtauksia tiivisteessä, väärin suunnattu ovi, vahingoittunut tiiviste jne.).• Liikaa tuoreita elintarvikkeita laitettu kerralla sisään.
Laitteen sivupinnat ovat lämpimiä:	<ul style="list-style-type: none">• Tämä on normaalia. Laitteen sivuosiin on asennettu putkia, jotka yleensä lämpenevät laitteen käytön aikana.
Ovi on vaikeaa avata:	<ul style="list-style-type: none">• Jos yrität avata pakastimen oven heti sen jälkeen, kun olet sulkenut sen, se voi olla vaikeaa. Kun avaat oven, laitteesta poistuu hieman kylmää ilmaa, joka korvautuu lämpimällä ympäristön ilmalla. Kun tämä ilma jäähtyy, syntyy negatiivinen paine, joka johtaa ongelmiin, kun yrität avata kannen. Muutaman minuutin kuluttua tilanne normalisoituu ja kansi voidaan avata jälleen helposti.
LED-valo ei toimi:	<ul style="list-style-type: none">• Jos LED-valo ei toimi, ota yhteyttä huoltoon.• Älä yritä korjata LED-valoja itse. On olemassa vaara joutua kosketuksiin suurjännitteen kanssa!
Näyttöyksikössä näkyy HI:	<ul style="list-style-type: none">• Ovi on avattu liian usein tai se on ollut liian pitkään auki.• Ovi ei ole kunnolla kiinni (mahdollisia epäpuhtauksia tiivisteessä, väärin suunnattu ovi, vahingoittunut tiiviste jne.).• Pitkittänyt sähkökatko.• Liikaa tuoreita elintarvikkeita laitettu kerralla sisään.
Näyttöyksikössä näkyy PF:	<ul style="list-style-type: none">• Pitkittänyt sähkökatko.
Näyttöyksikössä näkyy E0 tai E8:	<ul style="list-style-type: none">• Anturipainikkeet eivät toimi. Soita huoltoliikkeeseen järjestääksesi korjauksen.• Laite toimii turvatilassa, kunnes huoltoteknikko on korjannut sen. Laite säilyttää automaattisesti sopivimman lämpötilan.
Näyttöyksikössä näkyy E2:	<ul style="list-style-type: none">• Lämpötila-anturin virhe tai vika. Soita huoltokeskukseen ja tilaa korjaus. Laite toimii turvatilassa, kunnes huoltoteknikko korjaa sen. Laite säilyttää automaattisesti sopivimman lämpötilan.
Näyttöyksikössä näkyy E4:	<ul style="list-style-type: none">• Vika osaston tuulettimessa. Soita huoltoliikkeeseen järjestääksesi korjauksen. Laite ei voi toimia normaalisti. Siirrä ruoka viileään paikkaan ja sammuta laite.

Ongelma:	Syy tai korjaus:
Näyttökäytössä näkyy E9:	<ul style="list-style-type: none">Ovi on ollut auki liian kauan. Sulje ovi.Jos ovi ei ole auki tai jos E9 näkyy edelleen 10 minuuttia oven sulkemisen jälkeen, ovianturissa on vika. Soita huoltokeskukseen ja tilaa korjaus. Laite toimii turvatilassa, kunnes se on korjattu. Laite säilyttää automaattisesti kuhunkin osastoon sopivimman lämpötilan.

Jos edellä mainitut ohjeet eivät ratkaise ongelmaasi, soita lähimpään valtuutettuun huoltoliikkeeseen ja kerro laitteen tyyppi, malli ja sarjanumero, jotka löytyvät laitteen sisällä olevasta arvokilvestä tai tarrasta.

Laitteen melutiedot

Jääkaappi-pakastimissa jäädytys saadaan aikaan jäädytysjärjestelmällä, joka sisältää myös kompressorin (ja joissain laitteissa tuulettimen), joka aiheuttaa jonkin verran melua. Melutaso riippuu asennuksesta, oikeasta käytöstä ja laitteen iästä.

- Kun laite on kytketty verkkovirtaan, kompressorin toiminta tai virtaavan nesteen ääni voi olla jonkin verran äänekkäämpää. Tämä ei ole merkki toimintahäiriöstä, eikä se vaikuta laitteen käyttöikään. Aikanaan laitteen toiminta ja tämä melu hiljenevät.
- Joskus laitteen käytön aikana voi ilmetä epätavallista tai kovaaäänistä melua, tämä johtuu useimmiten vääränlaisesta asennuksesta.
 - Laitteen täytyy seistä tasaisesti ja vakaasti kiinteällä pohjalla.
 - Laite ei saa olla kosketuksissa seinään tai viereisiin huonekaluihin.
 - Varmista, että laitteen sisäosat ovat tiukasti paikoillaan ja että melu ei johdu kolisevista tölkeistä, pulloista tai muista vierekkäin asetelluista astioista.
- Laite saattaa toisinaan pitää kovempaa ääntä jäädytysjärjestelmän ollessa voimakkaammin kuormitettuna, kun esim. ovea avataan usein tai pidemmäksi aikaa, pakastimeen laitetaan suuri määrä uutta ruokaa tai aktivoitaessa tehokkaita pakastus- tai jäädytystoimintoja.



884262-a4



Pidätämme oikeuden muutoksiin, jotka eivät vaikuta laitteen toiminnallisuuteen.