

gorenje

HR

HR

BA

**DETALJNE UPUTE
ZA UPORABU SUŠILICE
RUBLJA**

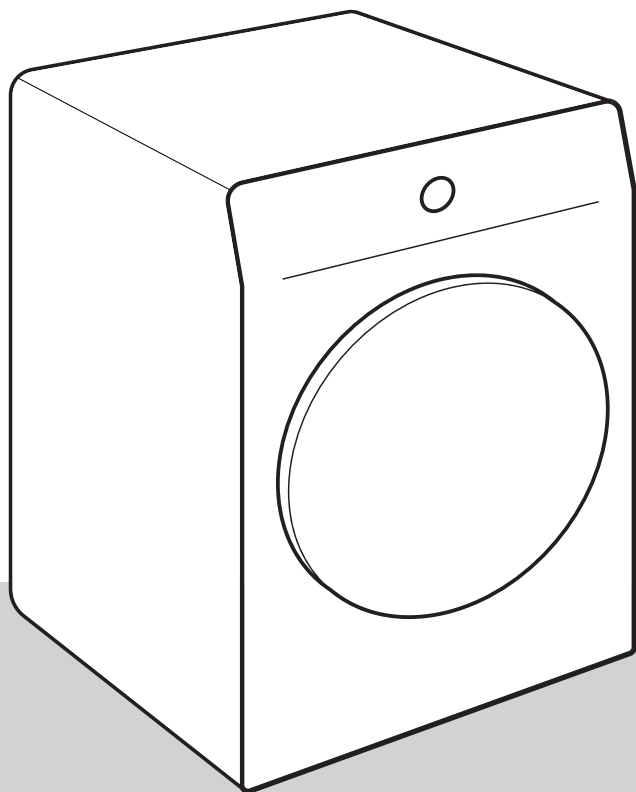

Život je danas kompliciran. Učinimo barem njegu rublja jednostavnom! Vaša nova sušilica rublja svojom će inovativnom tehnologijom i najnovijim dostignućima na području njege rublja doprinijeti pojednostavljenju vaših svakodnevnih kućanskih poslova. Tehnologija omogućuje najnježnije rukovanje bilo kojom odjećom, i s najmanjom mogućom mjerom gužvanja. Vaša sušilica rublja istovremeno je i prijazna do okoline jer je najekonomičnija u potrošnji električne energije.

Ova sušilica rublja namijenjena je isključivo uporabi u kućanstvu. Molimo vas da je ne koristite za rublje koje nije namijenjeno sušenju u sušilici rublja.

U uputama ćete opaziti simbole koji imaju sljedeće značenje:



INFORMACIJA!

Informacija, savjet, ideja ili preporuka



UPOZORENJE!

Upozorenje za opasnost



ELEKTRIČNI UDAR!

Upozorenje za opasnost električnog udara



VRUĆA POVRŠINA!

Upozorenje za opasnost vruće površine



OPASNOST POŽARA!

Upozorenje za požarnu opasnost



Vrlo je važno da upute iz korisničkog priručnika pažljivo pročitate.

Sadržaj

SIGURNOSNE PREDOSTROŽNOSTI	5
Opasnost vruće površine	11
Sigurnost	12
OPIS SUŠILICE RUBLJA	13
Tehnički podaci	14
Ploča za upravljanje	15
POSTAVLJANJE I PRIKLJUČENJE	17
Odabir prostorije	17
Način postavljanja sušilice rublja	17
Podešavanje nožica sušilice rublja	20
Odvod kondenzirane vode	21
Priključenje na električnu mrežu	22
Pomicanje i ponovni transport	23
PRIJE PRVE UPORABE	24
KORACI SUŠENJA (1 – 6)	25
1. Korak: Pridržavajte se etiketa na rublju	25
2. Korak: Priprema na sušenje rublja	26
Uključenje sušilice rublja	27
Punjenje sušilice rublja	28
3. Korak: Odabir programa sušenja	29
Tabela programa	30
4. Korak: Odabir dodatnih funkcija	32
5. Korak: Upućivanje programa sušenja	37
6. Korak: Završetak programa sušenja	37
PREKIDI I PROMJENE PROGRAMA	38
Prekidi	38
Izmjena programa/funkcija	38
Dodavanje rublja nakon početka programa	38
Spremanje osobnih postavki	39
Izbornik osobnih postavki	39
ČIŠĆENJE I ODRŽAVANJE	40
Čišćenje mrežastog filtra u vratima	41
Čišćenje filtra toplinske crpke	42
Čišćenje izmjenjivača topline	43
Pražnjenje posude za kondenziranu vodu	44
Čišćenje sušilice rublja	45
RJEŠAVANJE PROBLEMA	46
Što učiniti ...?	46
Tabela smetnji i grešaka u radu	46
Zvuci	49
Servisiranje	50
SAVJETI ZA SUŠENJE I ŠTEDLJIVU UPORABU SUŠILICE RUBLJA	51
TABELA POTROŠNIH VRIJEDNOSTI	52
7 kg	52

8 kg	52
Stanje niske pripravljenosti	54
OZNAKA ENERGETSKE UČINKOVITOSTI I INFORMACIJSKI LIST PROIZVODA	55
ZBRINJAVANJE	57

SIGURNOSNE PREDOSTROŽNOSTI



Prije početka uporabe sušilice rublja obvezno pročitajte upute za uporabu.

Molimo vas da sušilicu rublja ne koristite ako prije toga niste pročitali i razumjeli upute za uporabu.

Sušilicu rublja nije namijenjena za to da je koriste osobe (uključujući i djecu) koje su tjelesno ili duševno nedorasle, ili im nedostaje potrebno iskustvo i znanje. Tim osobama upute o uporabi sušilice rublja moraju dati osobe odgovorne za njihovu sigurnost.

Upute za uporabu sušilice rublja prilagođene su različitim tipovima/modelima sušilica, stoga su u njima možda opisane i određene postavke i oprema koje vaša sušilica rublja nema.

Maksimalni kapacitet sušenja u kg (težina suhog rublja) naveden je na natpisnoj pločici.

Nepridržavanje uputa za uporabu, odnosno nepravilna uporaba sušilice rublja može prvesti do oštećenja na rublju ili stroju, a može doći i do ozljeda korisnika. Upute za uporabu držite spremljene negdje u blizini sušilice rublja.

Upute za uporabu možete pogledati i na našoj internetnoj stranici www.gorenje.com.

Sušilica rublja namijenjena je isključivo uporabi u kućanstvu. U slučaju uporabe sušilice rublja u profesionalne ili komercijalne svrhe, odnosno u svrhe koje izlaze iz okvira uobičajene uporabe u kućanstvu, ili ako sušilicu rublja koristi osoba koja nije potrošač, garancijski rok jednak je najkraćem garancijskom roku određenom važećim zakonodavnim propisima.

Pridržavajte se uputa za pravilno postavljanje sušilice rublja Gorenje i za priključenje na vodovodnu i električnu instalaciju (pogledati poglavlje »POSTAVLJANJE I PRIKLJUČENJE«).

Sve zahvate, popravke i održavanje sušilice rublja moraju obaviti osposobljeni stručnjaci. Zbog nestručnog popravka može doći do nesreće ili greške u radu uređaja.

ELEKTRIČNI UDAR!

Da bi izbjegli možebitne opasnosti, **oštećen priključni kabel** smije zamijeniti isključivo proizvođač, njegov serviser, ili druga ovlaštena osoba.

Sušilica rublja mora mirovati na odabranom mjestu 2 sata da se ugrije na sobnu temperaturu, prije nego je priključite na električnu mrežu.

UPOZORENJE!

Sušilicu rublja nije dozvoljeno priključiti na električnu instalaciju koristeći vanjske daljinske naprave za upravljanje, primjerice programske satove, niti je priključiti na instalaciju koju dobavljač električne energije redovito uključuje i isključuje.

Sušilicu rublja nije dozvoljeno priključiti na električnu mrežu korištenjem produžnog kabela.

Sušilicu rublja nemojte priključivati na utičnicu namijenjenu aparatu za brijanje ili sušilu za kosu.

U slučaju kvara koristite isključivo odobrene rezervne dijelove ovlaštenih proizvođača.

U slučaju neispravnog priključenja sušilice rublja, nepravilne uporabe sušilice rublja, ili servisiranja sušilice od strane neovlaštene osobe, možebitne troškove prouzročene štete snosi uporabnik sam, i takvi troškovi nisu predmet garancije.

Uvijek koristite samo cijevi koje su priložene k sušilici rublja.

Prostorija u koju namjeravate staviti stroj za sušenje mora biti dobro provjetravana, s temperaturom između 15°C i 25°C.

Postavljanje sušilice na perilicu rublja moraju obaviti najmanje 2 osobe.

Sušilicu rublja postavite ravno i stabilno na čvrstu (betonsku) podlogu.

Sušilicu rublja ne smijete postaviti iza vrata koja se mogu zaključati, iza kliznih vrata, ili iza vrata čije šarke su na suprotnoj strani od vrata vaše sušilice rublja. Mjesto za postavljanje uređaja u prostoriji odaberite tako da bude omogućeno slobodno otvaranje vrata sušilice rublja.

Put do odvodnog otvora mora uvijek biti slobodan.

Sušilicu nemojte stavljati na tepih s dužim dlakama, jer time sprječavate nesmetano kruženje zraka.

Zrak u okolini sušilice rublja ne smije sadržavati prašnjave čestice.

Prostorija u kojoj se stroj za sušenje nalazi mora biti dobro prozračivana, da se spriječi povratno strujanje plinova, koji dolaze iz plinskih uređaja s otvorenim plamenom (primjerice kamin).

Vlakna se ne smiju nakupljati oko sušilice rublja.

Ventilacijski otvori u kućištu uređaja ili ugrađenoj konstrukciji ne smiju biti blokirani.

Sušilica rublja ne smije dodirivati zidove niti susjedne elemente.

Nakon instalacije, sušilicu nemojte upućivati u rad najmanje 24 sata. Ako je sušilicu rublja prilikom prijevoza ili servisiranja potrebno položiti na tlo, stavite je na lijevu stranu gledano od sprijeda.

U stroju za sušenje rublja ne smijete sušiti prljavo (neoprano) rublje.

Rublje na kojem su prisutne mrlje ulja, acetona, alkohola, naftnih derivata, sredstava za uklanjanje mrlja, terpentina, voska, i sredstava za uklanjanje voska, mora prije sušenja u sušilici najprije biti oprano u vrućoj vodi s praškom za pranje.

Komade rublja koji sadrže lateks, gumene dijelove, kape za tuširanje i kupanje, kao i rublje te navlake napunjene spužvastom gumom, zabranjeno je sušiti u sušilici rublja.

Omekšivače rublja i slične proizvode koristite isključivo u skladu s uputama proizvođača.

 **OPASNOST POŽARA!**

Iz džepova je potrebno izvaditi sve zapaljive predmete, kao što su primjerice upaljači ili šibice, i slično.

Rad sušilice rublja prekida se u slučaju začepljenja cijevi za kondenziranu vodu (pogledati poglavlje »PREKIDI I PROMJENA PROGRAMA/Puna posuda za kondenziranu vodu«).

Ako stroj namjeravate pomicati ili ga u zimsko vrijeme spremiti u negrijanu prostoriju, morate prethodno obvezno isprazniti posudu za kondenziranu vodu.

Filtre sušilice rublja očistite nakon svakog sušenja. Ako ste filtre izvadili, prije ponovnog sušenja morate ih obvezno staviti natrag na njihova mjesta.

Nemojte koristiti topila ili sredstva za čišćenje koja bi mogla oštetiti sušilicu rublja (pridržavajte se preporuka i upozorenja proizvođača sredstava za čišćenje).

U posudu za kondenziranu vodu nemojte nikada dodavati kemijska sredstva ili parfimirane arome (pogledati poglavlje »OPIS SUŠILICE RUBLJA i PRAŽNJENJE POSUDE ZA KONDENZIRANU VODU«).

Nakon završenog sušenja izvucite utikač priključnog kabela sušilice rublja iz zidne utičnice.

Za zagrijavanje zraka sušilica rublja koristi sustav toplinske crpke.

Sustav je sastavljen od kompresora i izmjenjivača topline. Nakon upućivanja sušilice rublja, rad kompresora (šumovi protoka tekućine) odnosno pretakanje rashladne tekućine tijekom rada može biti nešto glasnije. To nije znak bilo kakvog kvara, i nema nikakav utjecaj na životni vijek sušilice rublja. Vremenom će se u radu sušilice rublja jačina tih šumova sama smanjiti.

Garancija ne obuhvaća potrošni materijal, manja odstupanja u boji, povećanu jačinu šumova koja je posljedice starenja i ne utječe na funkcionalnost sušilice rublja, i estetske greške na sastavnim dijelovima, koje također ne utječu na funkcionalnost i sigurnost sušilice rublja.

 **UPOZORENJE!**
Sigurnost djece

Maloj djeci nemojte dozvoliti da se igraju sušilicom rublja.

Djeci mlađoj od tri godine nemojte dozvoliti pristup u blizinu sušilice rublja, osim ako su cijelo vrijeme pod nadzorom.

Djeci i kućnim životinjama onemogućite ulazak u bubanj sušilice rublja.

Prije no što zatvorite vrata sušilice rublja i uputite program sušenja, provjerite je li se u bubnju nalazi bilo što drugo osim rublja (na primjer da se slučajno nije dijete popelo u bubanj sušilice rublja i sa unutrašnje strane zatvorilo vrata).

Uključite sigurnosnu blokadu za djecu. Pogledati poglavlje »4. KORAK: ODABIR DODATNIH FUNKCIJA/Sigurnosna blokada za djecu«.

Sušilica rublja izrađena je u skladu sa svim propisanim sigurnosnim standardima.

Ovu sušilicu rublja smiju koristiti djeca starija od osam godina, kao i osobe smanjenih fizičkih, osjetilnih ili mentalnih sposobnosti, odnosno osobe s nedostatkom iskustava i znanja u rukovanju uređajem, ali samo ako uređajem rukuju pod odgovarajućim nadzorom, i ako su dobile odgovarajuće upute u vezi sa sigurnom uporabom uređaja, i ako razumiju opasnosti povezane s nepravilnim rukovanjem uređajem.

Djeci nemojte dozvoliti da koriste uređaj kao igračku.

Nemojte dozvoliti da djeca učestvuju u čišćenju i održavanju sušilice bez odgovarajućeg nadzora.

Opasnost vruće površine

VRUĆA POVRŠINA!

Na višim temperaturama sušenja staklo vrata se zagrije. Pazite da se ne opečete. Djeca neka se zbog toga ne igraju u blizini stakla vrata.

Tijekom rada stražnja strana sušilice rublja jače se zagrije. Ostavite stroj da se potpuno ohladi prije no što pokušate dodirnuti stražnju stjenku uređaja.

Ako otvorite vrata sušilice tijekom odvijanja programa sušenja, odjeća koja se suši može biti vrlo vruća, stoga postoji opasnost da se opečete.

Program sušenja nemojte nikad zaustavljati prije završetka sušenja. Ukoliko se to iz bilo kojeg razloga ipak dogodi, budite vrlo oprezni kod vađenja rublja iz bubnja jer je vrlo vruće; rublje izvadite što je moguće brže iz bubnja i razgrnite ga, tako da se čim prije ohladi.

Sigurnost

OPASNOST POŽARA!

U sušilici rublja smijete sušiti samo rublje, oprano vodom. Ne smijete sušiti rublje oprano ili očišćeno zapaljivim sredstvima za čišćenje (primjerice benzinom, trikloretilenom, i slično), jer bi moglo doći do eksplozije.

Ako ste čistili odjeću koristeći industrijska sredstva za čišćenje odnosno kemikalije, **ne smijete ih sušiti** u sušilici rublja.

Sušilica rublja je zaštićena od pregrijavanja napravom za automatski prekid rada. Ta naprava isključuje djelovanje uređaja čim osjeti previsoku temperaturu.

Automatsko isključenje sušilice zbog pregrijavanja može se aktivirati i ako se začepi mrežasti filtar. U tom slučaju očistite filtar, pričekajte da se stroj ohladi, i zatim ga pokušajte ponovno uputiti. Ako se i dalje ne upućuje u rad pozovite servisnu službu.

Nemojte oštetiti rashladni krug.

Rashladno sredstvo R290 u ovom uređaju ekološki je prihvatljivo, ali zapaljivo i može se zapaliti ako dođe u dodir s otvorenim plamenom ili izvorima paljenja. Uređaj držite dalje od otvorenog plamena i izvora paljenja.

OPIS SUŠILICE RUBLJA

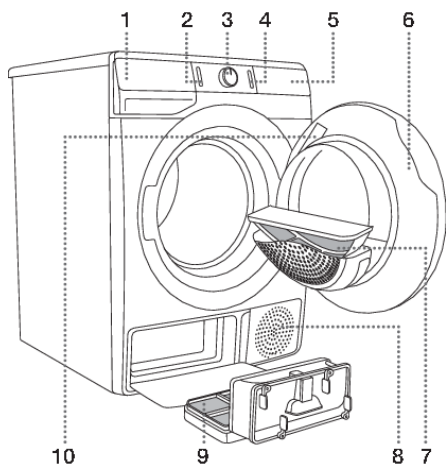

SPRIJEDA

1. Posuda za kondenziranu vodu
2. Tipka za uključenje/isključenje
3. Gumb za odabir programa
4. Tipka start/prekid
5. Ploča za upravljanje
6. Vrata
7. Mrežni filter
8. Otvori za zrak
9. Filter toplinske crpke
10. Tipka pločica

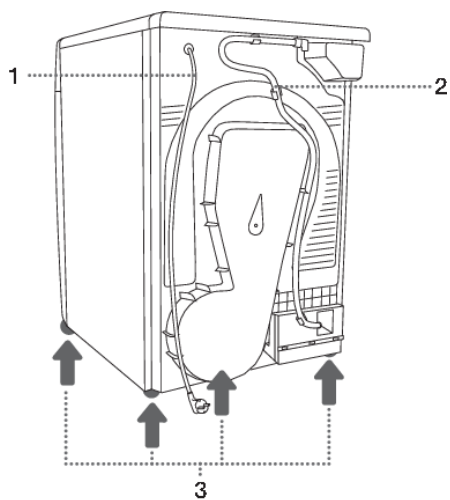

STRAGA

1. Priključni kabel
2. Cijev za odvod kondenzirane vode
3. Podesive nožice

Tehnički podaci

(ovisno o modelu)

Natpisna pločica s osnovnim podacima o sušilici rublja nalazi se na unutarnjoj strani vrata sušilice rublja (pogledati poglavlje »OPIS SUŠILICE RUBLJA«).

Širina	600 mm
Visina	850 mm
Dubina sušilice rublja (a)	625 mm
Dubina sa zatvorenim vratima	653 mm
Dubina s otvorenim vratima (b)	1134 mm
Težina	XX/YY kg (ovisno o modelu)
Nazivni napon	Pogledajte označnu pločicu
Osigurač	Pogledajte označnu pločicu
Priključna snaga	Pogledajte označnu pločicu
Količina rashladnog sredstva	Pogledajte označnu pločicu
Vrsta hladilnoga sredstva	R290
Maksimalno punjenje	Pogledajte označnu pločicu

Tipska pločica

gorenje

TYPE:SP22/XXXXX MODEL:XXXXXXXXXXXXX

ART.No.:XXXXXX/XX Ser.No.:XXXXXXXX IPX4

XXX-XXX V ~ XX Hz ≡ XX A ○ XX kg

Pmax.XXXX W RXXX /XXXX kg



MADE IN SLOVENIA

GORENJE
gospodinjstvi aparatli d.o.o.
Partizanska cesta 12
SI-8320 Velenje, SLOVENIA
info@gorenje.com

AUID:XXXXXXXXXXXXXXXXXXXXXXXXXXXXXXXXXXXX

Ploča za upravljanje

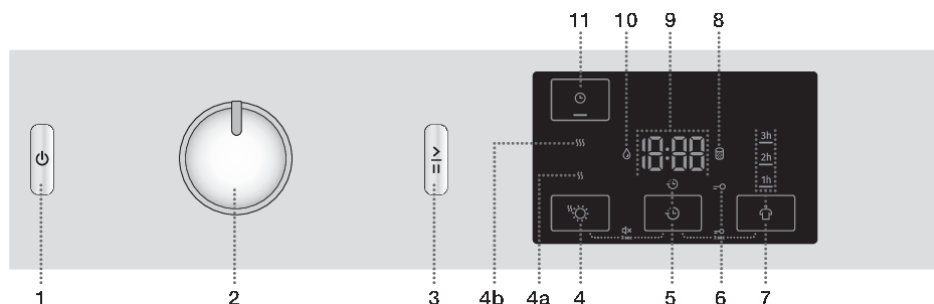

1 TIPKA ZA UKLJUČENJE/ISKLJUČENJE
Za uključenje i isključenje sušilice rublja.

2 GUMB ZA ODABIR PROGRAMA

3 TIPKA START/PREKID
Za upućivanje u rad i prekid programa. Osvjetljenje tipke bijeska kod odabira programa i kod prekida rada; nakon upućivanja programa tipka zasvijetli stalno.

4 EXTRA DRY ☀️ (STUPANJ SUHOĆE)
Simbol svijetli kada je odabrana funkcija. Dodatne funkcije **4a** ☹️ i **4b** ☹️☹️ omogućuju odabir više razine suhoće i produžuju vrijeme sušenja.

5 DELAY END ⌚ (ODGODA KRAJA PROGRAMA SUŠENJA)
Opcija za namještanje vremena kraja sušenja.

4+5 Zvuk UKLJUČENJE/ISKLJUČENJE
Pritisnite pozicije 4+5 i držite ih pritisnute 3 sekunde.

6 Osvjetljenje simbola SIGURNOSNE ZAŠTITE ZA DJECU =⊖

5+7 Blokada za djecu UKLJUČENJE/ISKLJUČENJE
Pritisnite pozicije 5+7 i držite ih pritisnute 3 sekunde.

7 ANTI CREASE 🧺 (PROTIV GUŽVANJA)
Svjetlo će svijetliti ispod radnog vremena odabrane funkcije.

Nastavak tabele sa prethodne stranice

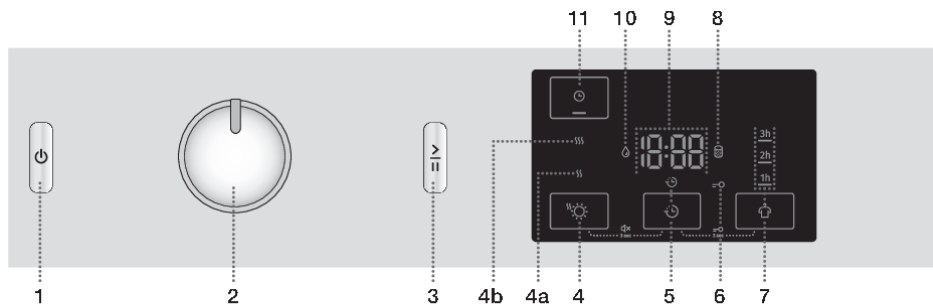

8 Osvjetljenje simbola 
OČISTITI FILTAR

9 Na **POKAZIVAČU (ZASLONU)** prikazuje se sljedeće:

- Dostupne funkcije;
- Preostalo vrijeme do završetka programa;
- Informacije za korisnika.

10 Osvjetljenje simbola 
**ISPRAZNITI POSUDU ZA
KONDENZIRANU VODU**

11 **TIME DRY**  (ČASOVNO SUŠENJE)
Mogućnost podešavanja vremena sušenja.

POSTAVLJANJE I PRIKLJUČENJE



INFORMACIJA!

Odstranite svu ambalažu. Kod uklanjanja ambalaže pazite da se ne ozlijedite, i da ne oštetite sušilicu rublja oštrim predmetom.

Odabir prostorije

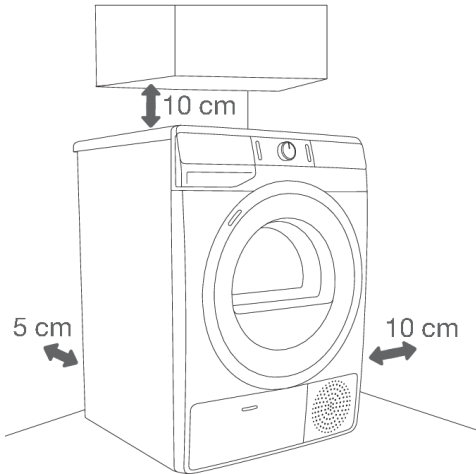

INFORMACIJA!

Sušilica rublja ne smije dodirivati zidove ili susjedne elemente. Za optimalno djelovanje sušilice rublja preporučujemo vam da se pridržavate razmaka od zidova koji su označeni na slici. Ako se ovi minimalni razmaci ne ispoštuju može doći do pregrijavanja stroja.



INFORMACIJA!

Ventilacijski otvori na stražnjoj strani, kao i otvori za zrak na prednjoj strani sušilice rublja moraju uvijek biti slobodni.

Prostorija u koju namjeravate staviti stroj za sušenje mora biti dobro provjetravana, s temperaturom između 15°C i 25°C. Djelovanje sušilice rublja na nižoj temperaturi okoline može prouzrokovati nastanak kondenzata u unutrašnjosti sušilice rublja. Stroj nemojte stavljati u prostoriju gdje postoji opasnost zamrzavanja. Zamrznuta voda u posudi za kondenziranu vodu i u crpki može oštetiti sušilicu rublja.

Sušilica rublja otpušta toplotu, stoga je nemojte stavljati u premalenu prostoriju jer će sušenje zbog ograničene količine zraka trajati duže.

Rasvjeta u prostoriji neka bude podesna za odgovarajuće očitavanje podataka s pokazivača na upravljačkoj ploči.

Način postavljanja sušilice rublja

Ako imate i Gorenje sušilicu odgovarajućih (istih) dimenzija, može se postaviti na Gorenje perilicu rublja; u tom slučaju trebaju se koristiti vakuumske nožice i nosač za pričvršćivanje na zid. Umjesto toga, sušilica se može postaviti uz perilicu rublja (slike 1 i 3).

Ako imate perilicu rublja Gorenje koja je manjih dimenzija (min. dubina 545 mm) od same sušilice rublja Gorenje, morate dodatno kupiti nosač sušilice rublja (slika 2). Obavezno morate koristiti vakuumske nožice koje sprječavaju klizanje sušilice rublja.

Dodatna oprema: nosač sušilice (a), vakuumske nožice (b) (ako nisu isporučene) i nosač za pričvršćivanje na zid (c), može se kupiti u servisnom centru.

Površina na koju se smije postaviti uređaj, mora biti čista i ravna.

Perilica rublja Gorenje na koju želite namjestiti sušilicu rublja Gorenje, mora biti sposobna izdržati težinu sušilice rublja Gorenje (pogledati poglavlje »OPIS SUŠILICE RUBLJA/Tehnički podatci«).

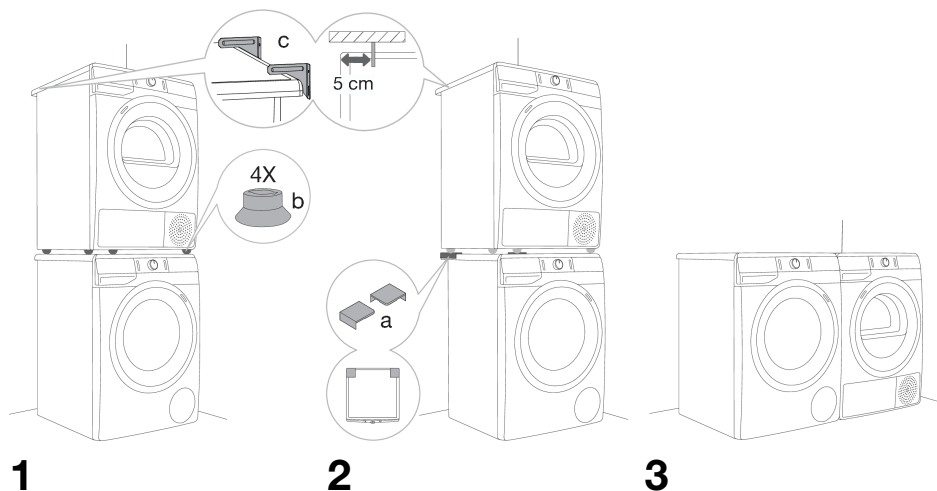

☛ INFORMACIJA!

Postavljanje sušilice na perilicu rublja moraju obaviti najmanje 2 osobe.

Otvaranje vrata sušilice rublja (pogled odozgo)

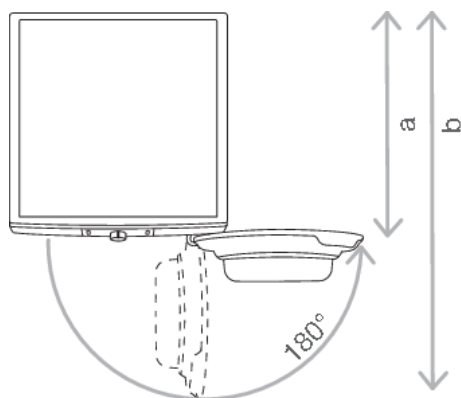

Pogledati poglavlje »OPIS SUŠILICE RUBLJA/Tehnički podatci«.

a = 625 mm

b = 1134 mm

⚠ UPOZORENJE!

Sušilicu rublja ne smijete postaviti iza vrata koja se mogu zaključati, iza kliznih vrata, ili iza vrata čije šarke su na suprotnoj strani od vrata vaše sušilice rublja. Mjesto za postavljanje uređaja u prostoriji odaberite tako da bude omogućeno slobodno otvaranje vrata sušilice rublja.

⚠ UPOZORENJE!

Sušilicu nemojte stavljati na tepih s dužim dlakama, jer time sprječavate nesmetano kruženje zraka.

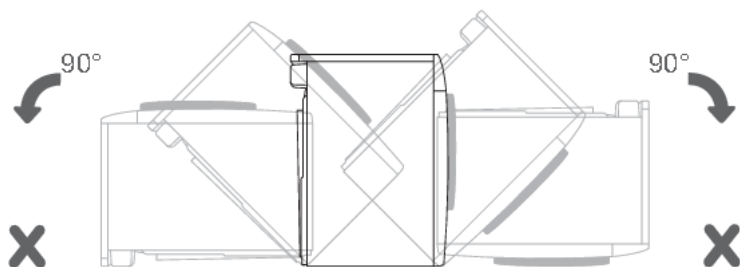
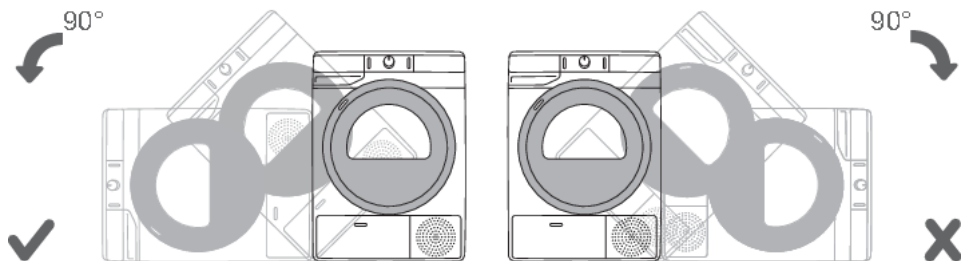

💡 INFORMACIJA!

Nakon instalacije, sušilicu nemojte upućivati u rad najmanje 24 sata. Ako je sušilicu rublja prilikom prijevoza ili servisiranja potrebno položiti na tlo, stavite je na lijevu stranu gledano od sprijeda.

Podešavanje nožica sušilice rublja

Sušilicu rublja ručno izravnavajte uzdužno i poprečno okretanjem podesivih nožica. Nožice omogućuju izravnavanje +/- 1 cm. Pri tome koristite libelu i kijuč br. 22.

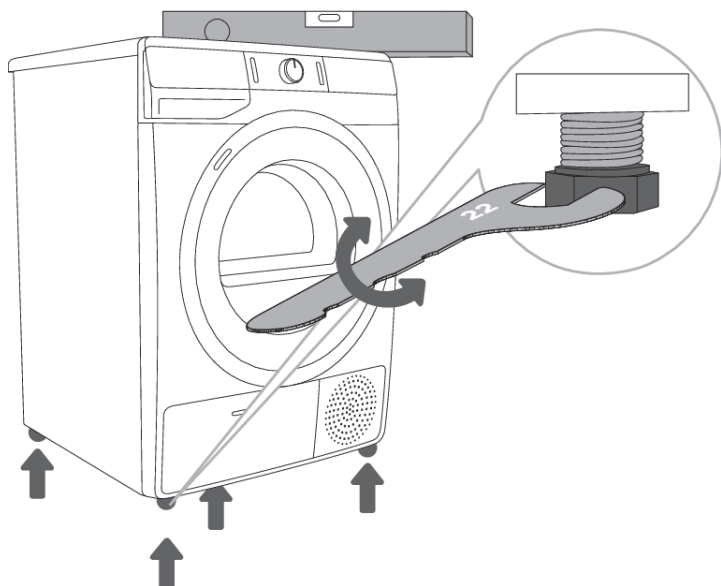

INFORMACIJA!

Tlo na kojem stoji sušilica mora imati betonsku podlogu, i mora biti suho i čisto, inače bi se sušilica mogla pomicati. Očistite i donju površinu podesivih nožica.

INFORMACIJA!

Sušilicu rublja mora stajati vodoravno i stabilno na čvrstoj podlozi.

INFORMACIJA!

Uzrok za vibracije, pomicanje sušilice po prostoriji i glasno djelovanje može biti nepravilno ugađanje podesivih nožica. Neispravno ugođene i izravnanane podesive nožice nisu predmet garancije.

INFORMACIJA!

Ponekad se prilikom rada stroja pojave i neobični ili jači šumovi koji su za stroj neobičajeni, i koji su također najčešće posljedica neispravnog postavljanja.

Odvod kondenzirane vode

Kontrolna lampica tijekom sušenja upozorava (na pokazivaču svijetli simbol  (10) da je posuda za kondenziranu vodu puna i da je treba isprazniti.

Pražnjenje posude za kondenziranu vodu zbog pune posude možete izbjeći tako da cjevčicu za odvod kondenzata na stražnjoj strani stroja provedete neposredno u izljev.

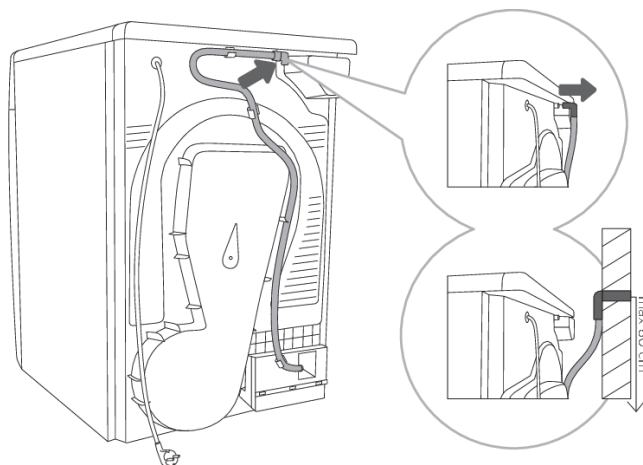

1 Izvadite cijev iz nastavka na stražnjoj strani stroja (lijevo ispod pokrova).

2 Cijev provedite u odvod koji smije biti na visini maksimalno 80 cm od tla.



INFORMACIJA!

Ako cjevčicu za odvod kondenzirane vode namjeravate provesti u odvod, pobrinite se da cijev bude dobro pričvršćena. Time ćete spriječiti moguće istjecanje vode, što bi moglo prouzročiti neočekivanu štetu.



UPOZORENJE!

Uvijek koristite samo cijevi koje su priložene k sušilici rublja.

Priključenje na električnu mrežu

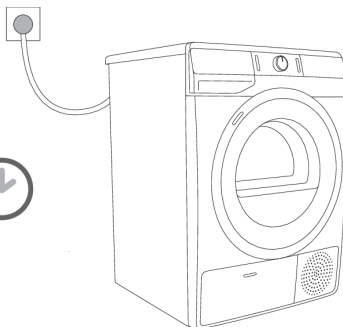
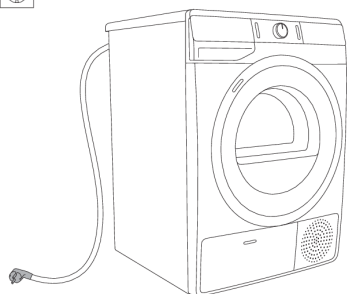

ELEKTRIČNI UDAR!

Kod prvog postavljanja neka sušilica rublja bude na odabranom mjestu 2 sata prije nego što je priključite na električnu mrežu, jer je to vrijeme potrebno da se sušilica rublja stabilizira.

Sušilicu rublja priključite na uzemljenu električnu utičnicu. Nakon završene instalacije zidna utičnica mora biti slobodno dostupna i mora biti opremljena kontaktom za uzemljenje (u skladu s valjanim propisima).

Podatci o vašoj sušilici rublja nalaze se na tipskoj pločici (pogledati poglavlje »OPIS SUŠILICE RUBLJA/Tehnički podatci«).



ELEKTRIČNI UDAR!

Preporučujemo uporabu prenaponske zaštite (overvoltage protection) za zaštitu od udara groma.



UPOZORENJE!

Sušilicu rublja nije dozvoljeno priključiti na električnu mrežu korištenjem produžnog kabela.



INFORMACIJA!

Sušilicu rublja nemojte priključivati na utičnicu namijenjenu aparatu za brijanje ili sušilu za kosu.



INFORMACIJA!

Popravke i održavanje kod kojih je u pitanju sigurnost ili kapacitet stroja, moraju također obaviti osposobljeni stručnjaci.



INFORMACIJA!

Oštećen priključni kabel smije zamijeniti samo ovlaštena osoba proizvođača.

Pomicanje i ponovni transport

Nakon svakog sušenja u sušilici rublja ostane manja količina kondenzirane vode. Uključite sušilicu rublja i odaberite jedan od programa, te ostavite sušilicu rublja da radi približno pola minute. Tako ćete izbaciti preostalu vodu i izbjegli možebitna oštećenja sušilice rublja tijekom transporta.

U slučaju ležećeg prenošenja ili transporta sušilicu rublja nagnite na lijevu stranu.



ELEKTRIČNI UDAR!

Nakon transporta, a prije priključenja na električnu instalaciju, sušilica rublja mora mirovati najmanje 2 sata. Montažu i priključenje mora obaviti za to osposobljena osoba.



INFORMACIJA!

Ako se prenošenje ili transport nisu odvijali u skladu s uputama, prije ponovnog upućivanja u rad sušilica rublja mora mirovati 24 sata.

U suprotnom može doći do kvara na sustavu toplinske crpke, koji nije predmet garancije.

Pazite da ne oštetite rashladni sustav (pogledati poglavlje »POSTAVLJANJE I PRIKLJUČENJE/Postavljanje sušilice rublja«).



ELEKTRIČNI UDAR!

Prije priključenja sušilice rublja pažljivo proučite ove upute za uporabu. Popravci oštećenja ili kvarova, odnosno reklamacija koje su posljedica nepravilnog priključenja ili rukovanja uređajem izuzeti su iz garancije.



INFORMACIJA!

Remen smije zamijeniti isključivo proizvođačev ovlaštenu servisera koji ima na raspolaganju originalan rezervni dio s oznakom OPTIBELT EPH 1906, šifra 104265; OPTIBELT 8 EPH 1941, šifra 160165; POLY-V 7PH 1956 HUTCHINSON, šifra 562038; HUTCHINSON 8 PHE 1942, šifra 270313 (ovisno o modelu).

PRIJE PRVE UPORABE

Provjerite je li sušilica rublja isključena iz električne instalacije, a zatim otvorite vrata tako da lijevu stranu vrata povučete prema sebi (slike 1 i 2).

Prije prve uporabe očistite bubanj sušilice rublja mekom vlažnom pamučnom krpom i vodom (slika 3).

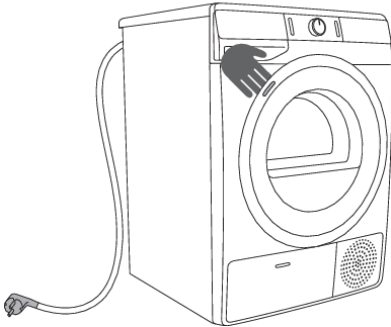

1

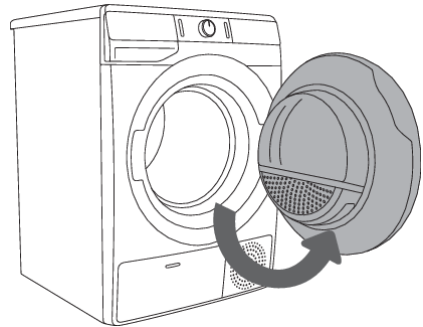

2

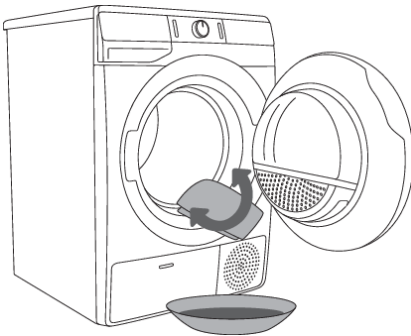

3



UPOZORENJE!

Nemojte koristiti topila niti sredstva za čišćenje koja bi mogla oštetiti sušilicu rublja (pridržavajte se preporuka i upozorenja proizvođača sredstava za čišćenje).

KORACI SUŠENJA (1 – 6)

1. Korak: Pridržavajte se etiketa na rublju

Uobičajeno pranje; Osjetljivo rublje			
	Maks. temperatura pranja 95 °C		Maks. temperatura pranja 40°C
			Ručno pranje
	Maks. temperatura pranja 60°C		Maks. temperatura pranja 30°C
			Pranje nije dozvoljeno
Izbjeljivanje			
	Izbjeljivanje u hladnoj vodi		Izbjeljivanje nije dozvoljeno
Pranje u čistionici			
	Kemijsko čišćenje svim sredstvima		Petrolej R11, R113
	Kemijsko čišćenje u kerozinu, u čistom alkoholu i u R113		Kemijsko čišćenje nije dozvoljeno
Glačanje			
	Vruće glačanje maks. 200°C		Vruće glačanje maks. 110°C
	Vruće glačanje maks. 150°C		Glačanje nije dozvoljeno
Sušenje			
	Prostrate na ravnu podlogu		Visoka temp.
	Objesite mokro		Niska temp.
	Objesite		Sušenje u sušilici rublja nije dozvoljeno

2. Korak: Priprema na sušenje rublja

1. Sortirajte rublje po vrsti i debljini tkanine (pogledati TABELU PROGRAMA).
2. Zatvorite gumbe i patentne zatvarače, zavežite trake, a džepove preokrenite prema vani.
3. Vrlo osjetljivo rublje i manje komade rublja stavite u namjensku tekstilnu vrećicu (namjensku tekstilnu vrećicu možete dodatno kupiti.)

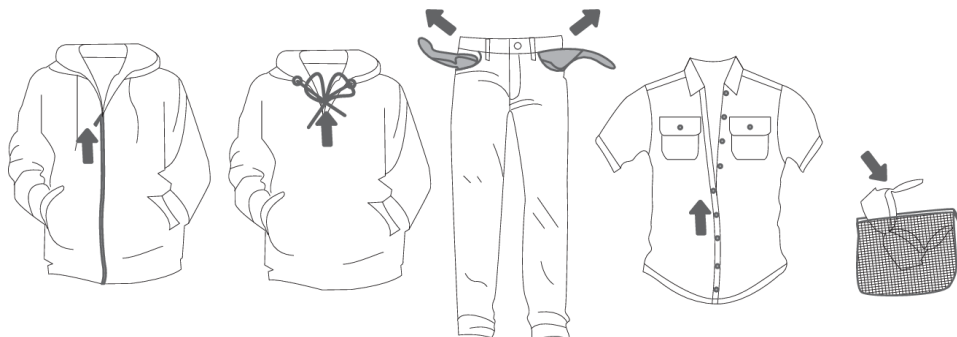

Ne preporučujemo sušenje rublja od posebno osjetljivih tkanina, koje bi moglo promijeniti oblik. Budući da bi moglo doći do oštećenja materijala, zabranjeno je sušiti sljedeće vrste rublja:

- kožna odjeća i drugi proizvodi od kože,
- voštana ili na neki drugi način obrađena odjeća,
- odjeća s većim drvenim, plastičnim ili metalnim dijelovima,
- odjeća sa šljokicama,
- odjeća s metalnim dijelovima koji su podložni hrđanju.

Uključenje sušilice rublja

Priključnim kabelom priključite sušilicu rublja na električnu mrežu.

Pritiskom na tipku (1) **UKLJUČENJE/ISKLJUČENJE** sušilica rublja se uključuje (slika 1).

Kod određenih modela osvijetli se i bubanj sušilice rublja (slika 2).

(Lampica u bubnju sušilice rublja nije podesna za bilo kakvu drugu uporabu.)

INFORMACIJA!

Lampicu u bubnju sušilice rublja može zamijeniti samo proizvođač, serviser, ili neka druga ovlaštena osoba.

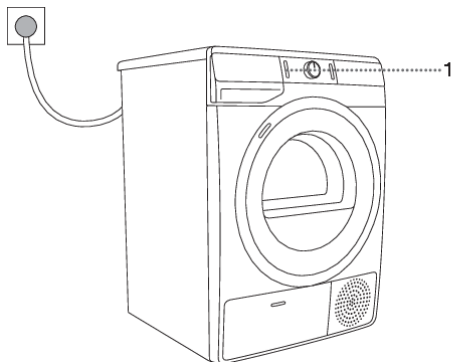

1

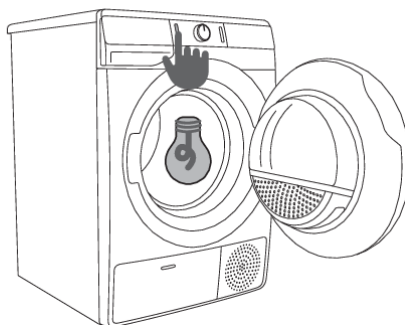

2

Punjenje sušilice rublja

Otvorite vrata sušilice rublja povukavši ih k sebi na lijevoj strani vrata (slika 1).

Rublje stavite u bubanj (prije toga se uvjerite da je bubanj prazan) (slika 2).

Zatvorite vrata sušilice rublja (slika 3).

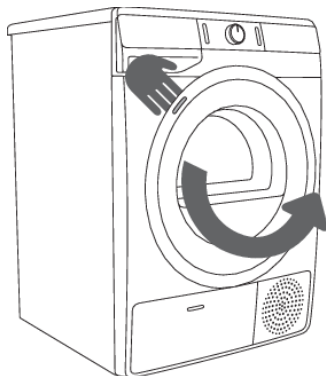

1

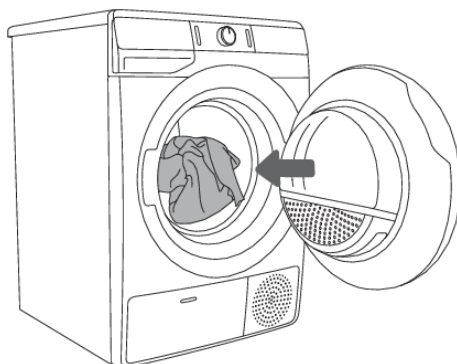

2



3



INFORMACIJA!

U sušilicu rublja nemojte stavljati neocijeđeno rublje (preporučljivi minimalni okretaji centrifuge: 800 okr./min).

Bubanj ne smijete preopterećivati! Pogledajte TABELU PROGRAMA i pridržavajte se nazivne količine punjenja koja je navedena na tipskoj natpisnoj pločici.

Ako je bubanj sušilice rublja prepun, rublje će nakon završetka sušenja biti zgužvano, možda i neravnomjerno osušeno.

 **INFORMACIJA!**

Ukoliko želite sušiti veće komade rublja (posteljinu, ručnike, stolnjake, ...), najprije ih rastresite, a zatim ih složite u bubanj sušilice rublja.

3. Korak: Odabir programa sušenja



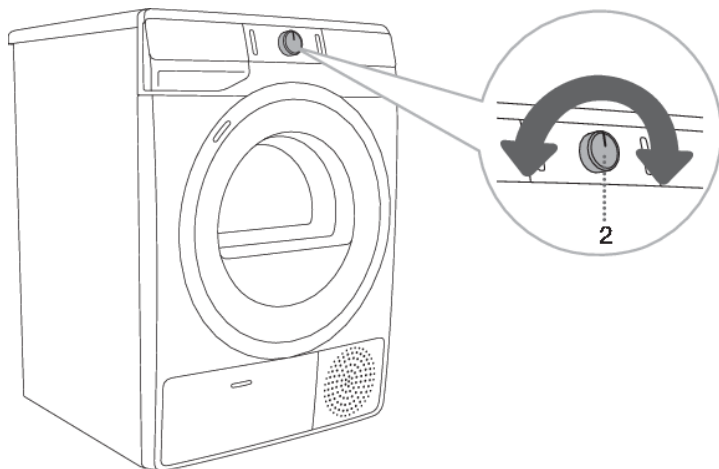















Program birate okretanjem gumba (2) za odabir programa ulijevo ili udesno (ovisno o vrsti odnosno željenom stupnju suhoće rublja). Pogledati TABELU PROGRAMA.





 **INFORMACIJA!**

Gumb (2) za odabir programa ne okreće se automatski tijekom odvijanja programa.

Tabela programa

Program	Stupanj suhoće	Maks. punjenje	Opis programa
Cotton (Pamuk)			
	Storage (Za ormar)	7 kg 8 kg	Program se koristi za deblje neosjetljivo pamučno rublje koje je nakon sušenja suho, i može se složiti u ormar.
	Standard* □	7 kg 8 kg	Ovaj program koristite za deblje neosjetljivo pamučno rublje približno iste debljine. Nakon sušenja bit će suho.
	Iron (Vlažno za glačanje)	7 kg 8 kg	Program se koristi za neosjetljivo pamučno rublje koje je nakon sušenja podesno za glačanje.
	Mix (Miješano rublje)	3,5 kg	Program se koristi za istodobno sušenje pamučnog i sintetičkog rublja.
	Synthetics (Sintetika)	3,5 kg	Program se koristi za sušenje sintetičkih i miješanih tkanina.
	Wool (Vuna)	2 kg	Kratak program je namijenjen rastresitosti odjeće od vune i svile, koju je potrebno do kraja osušiti po uputama proizvođača odjeće.
	Pillow (Perje/Paperje)	1,5 kg	Program koristite za sušenje tkanina napunjenih paperjem ili s postavom od paperja (jastuci, jakne...). Veće komade sušite odvojeno, a prema potrebi upotrijebite funkciju EXTRA DRY (STUPANJ SUHOĆE).
	Air refresh (Provjetranje)	2 kg	Program na kojem je grijač isključen, a pogodan je za osvježavanje i prozračivanje rublja.
	Bedding (Posteljina)	5 kg	Program se koristi za veće komade rublja koji su nakon sušenja suhi. Prilagođeno okretanje bubnja sprječava prepletanost rublja.
	Baby (Dječja odjeća)	4 kg	Program se koristi za sušenje dječje odjeće. Odjeća osušena na ovom programu je uobičajeno normalno suha.
	Sensitive  (Osjetljivo)	1 kg	Program se koristi za vrlo osjetljivo rublje od sintetičkih vlakana, i nakon sušenja može ostati još malo vlažno. Preporučujemo uporabu namjenske tekstilne vrećice. 1) NATUREDRY  sušenje na nižoj temperaturi koja je ugodnija za vaše rublje.
	Shirts  (Košulje)	2 kg	Program se koristi za sušenje košulja i bluza. Prilagođeno okretanje bubnja sprječava gužvanje rublja. 1) NATUREDRY  sušenje na nižoj temperaturi koja je ugodnija za vaše rublje.
	Sports  (Športska odjeća)	3 kg	Program se koristi za odjeću s membrano, za športsku odjeću iz miješanih materijala, te za tkanine koje dišu 1) NATUREDRY  sušenje na nižoj temperaturi koja je ugodnija za vaše rublje.

Nastavak tabele sa prethodne stranice

Program Stupanj suhoće	Maks. punjenje	Opis programa
 Time (Vremenski programirano sušenje)	4 kg	Program se koristi za neosjetljivo rublje koje je još malo vlažno i potrebno ga je osušiti do kraja. Na vremenskom programu preostala vlažnost ne određuje se automatski. Ako je rublje nakon završenog sušenja još vlažno ponovite program, a ako je rublje previše suho i zbog toga zgužvano te grubo na dodir, bilo je odabrano predugačko vrijeme sušenja.
 Towels (Ručnici)	4 kg	Koristite ovaj program za sušenje neosjetljivog rublja (ručnici, kuhinjske krpe ...). Nakon sušenja, rublje će biti suho i spremno za odlaganje u ormar.
Fast 89' (Brzi program 89)	4 kg	Program je pogodan za manje količine odjeće koju želite osušiti brzo i učinkovito.

* Standardni program za pranje pamučnog rublja u skladu s trenutno važećom Uredbom (EU) 392/2012

1) **NATUREDRY**  Sušenje rublja na nižoj temperaturi od uobičajene kako bi se smanjila mogućnost skupljanja. Tijekom procesa sušenja, temperatura se smanjuje pomoću precizne kontrole rada toplinske pumpe i dodatnog temperaturnog senzora. Stoga, skupljanje odjeće uz ovaj program može biti i do 50%¹⁾ niže nego kod normalnog sušenja pri normalnoj temperaturi sušenja (ovisno o odjeći i vrsti tkanine).

Program je namijenjen odjeći koja se može sušiti u sušilici.

¹⁾Kao što je ispitano u laboratoriju proizvođača; usporedba između programa **NATUREDRY** i uobičajenog programa sušenja s toplinskom pumpom.

U slučaju kada vaše rublje nije osušeno do željenog stupnja suhoće, koristite dodatne funkcije, odnosno upotrijebite neki drugi odgovarajući program.

4. Korak: Odabir dodatnih funkcija



INFORMACIJA!

Funkcije uključite/isključite pritiskom na odabranu funkciju (prije pritiska na tipku (3) START/PREKID).

Postavke mijenjate pritiskom na odabranu funkciju (prije pritiska na tipku (3) START/PREKID).

Funkcije koje se na odabranom programu sušenja mogu mijenjati, djelomično su osvijetljene.

Određene postavke na određenim programima nije moguće birati, na što će vas upozoriti neosvijetljena postavka i pulsirajuća lampica prilikom pritiska (pogledati TABELU FUNKCIJA).

Opisi osvijetljenosti funkcija na odabranom programu sušenja:

- **Osvijetljene** (Osnovna/unaprijed određena postavka);
- **Djelomično osvijetljene** (Funkcije koje se ne mogu mijenjati) i
- **Neosvijetljene** (Funkcije koje nije moguće birati).

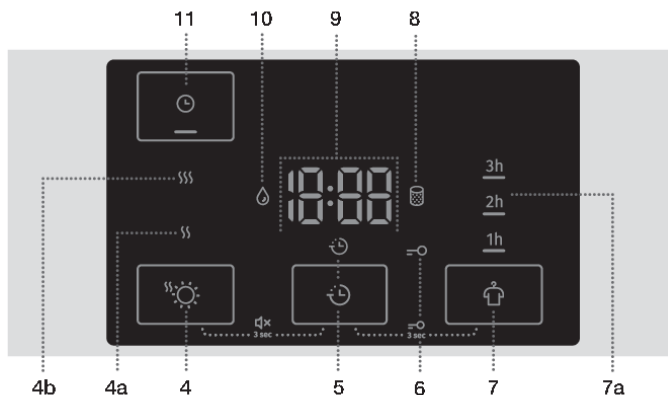

EXTRA DRY (STUPANJ SUHOĆE)

Pritisnite položaj (4) **EXTRA DRY** (STUPANJ SUHOĆE) za namještanje – povećajte razinu suhoće i trajanje sušenja. Ova postavka može se namjestiti prije početka postupka sušenja. Nakon programa sušenja ova se postavka ne pohranjuje.

Dostupne su dvije razine dodatne suhoće i duže vrijeme sušenja. Dodatne funkcije (4a) i (4b) omogućuju odabir više razine suhoće i produžuju vrijeme sušenja. Svijetlit će svjetlo na odabranom načinu sušenja.



DELAY END (ODGODA KRAJA PROGRAMA SUŠENJA)

Pritisnite položaj (5) **DELAY END** (ODGODA KRAJA PROGRAMA SUŠENJA) kako biste odgodili vrijeme završetka sušenja do 24 sata.

Postavljanje postavki:

- Odaberite željeni program i dodatne funkcije.

- Pritisnite položaj (5) **DELAY END** (ODGODA KRAJA PROGRAMA SUŠENJA) kako biste aktivirali funkciju.
- Nekoliko puta pritisnite ovaj položaj kako biste namjestili željeno vrijeme kraja programa (s koracima od 30 minuta do 6 sati i s jednosatnim koracima nakon toga, do 24 sata).
- Funkcija se aktivira kada pritisnete tipku (3) **START/PREKID**.

Sušilica počinje odbrojavati vrijeme. Kada odbrojavanje dosegne vrijeme trajanja programa sušenja (npr. 2:30), program sušenja pokreće se automatski.

Kako biste prekinuli ili promijenili vrijeme kraja programa sušenja, pritisnite (1) **UKLJUČENO/ISKLJUČENO**. Kako biste brzo otkazali program za odgodu kraja, pritisnite položaj (5) **DELAY END** (ODGODA KRAJA PROGRAMA SUŠENJA) i držite ga pritisnutim 3 sekunde. Program sušenja će se nastaviti.

Primjer postavki funkcije:

Ako želite da program sušenja završi u 6:00 ujutro, a sada je 21:00, namjestite **DELAY END** (ODGODA KRAJA PROGRAMA SUŠENJA) na 9 sati.



ANTI CREASE (PROTIV GUŽVANJA)

Ako rublje nemate priliku izvaditi iz sušilice odmah nakon završenog sušenja, preporučujemo uporabu funkcije (7) **ANTI CREASE** (PROTIV GUŽVANJA), koju je potrebno odabrati prije početka sušenja.

Uzastopnim pritiskanjem na poziciju (7) **ANTI CREASE** (PROTIV GUŽVANJA) možete odabrati jednu od mogućnosti 1h, 2h, i 3h (7a), ili funkciju isključite. Kada nakon završenog sušenja otvorite vrata sušilice rublja, funkcija se automatski prekida.



TIME DRY (VREMENSKO SUŠENJE)

U programu Time (Vremenski programirano sušenje) možete pritisnuti (11) **TIME DRY** (VREMENSKO SUŠENJE) za podešavanje vremena sušenja. Svijetli će svijetliti ispod ikone odabrane funkcije. Početno vrijeme je 0:30; sa svakim pritiskom, vrijeme sušenja se povećava za 15 minuta. Najduže moguće vrijeme sušenja je 4:00 h.

Za resetiranje podešenog vremena sušenja pritisnite tipku **TIME DRY** (VREMENSKO SUŠENJE) i držite ga tri sekunde.

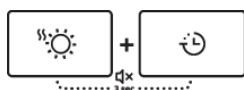
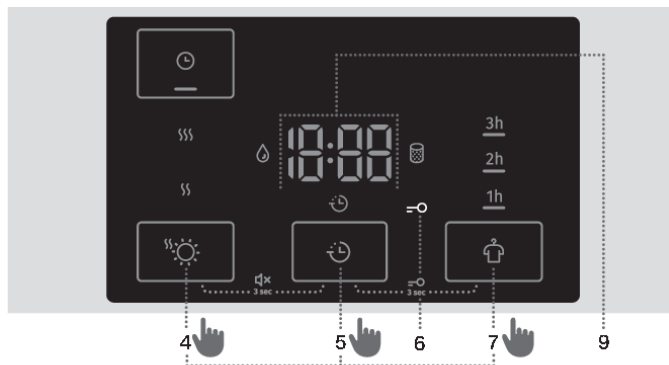

ZVUK OFF (ISKLUČENJE)

Kako biste isključili zvuk, istovremeno pritisnite položaje (4) **EXTRA DRY** ☀️ (STUPANJ SUHOĆE) i (5) **DELAY END** ⌚ (ODGODA KRAJA PROGRAMA SUŠENJA) i držite ih pritisnutima najmanje 3 sekunde.

Kako biste ponovno aktivirali zvuk, istovremeno pritisnite položaje (4) i (5) i držite ih pritisnutima najmanje 3 sekunde. Ako isključite zvuk, na kraju programa sušenja neće se oglasiti zvučni signal.

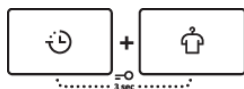

SIGURNOSNA BLOKADA (ZAŠTITA ZA DJECU)

Kako biste aktivirali ili deaktivirali zaštitu za djecu, istovremeno pritisnite položaje (5) **DELAY END** ⌚ (ODGODA KRAJA PROGRAMA SUŠENJA) i (7) **ANTI CREASE** (PROTIV GUŽVANJA) i držite ih pritisnutima najmanje 3 sekunde dok ne zasvijetli ili dok se ne ugasi simbol =O (6).

Dok je sigurnosna blokada za djecu uključena, ne možete mijenjati programe, postavke ili dodatne funkcije. Sigurnosna blokada za djecu ostaje aktivna i nakon isključenja sušilice rublja, stoga je morate isključiti prije odabira novog programa. Može se isključiti i tijekom samog sušenja.





















💡 INFORMACIJA!

Određene postavke na određenim programima nije moguće birati, na što će vas upozoriti zvučni signal i bljeskajuća lampica (pogledati TABELU DODATNIH FUNKCIJA).

💡 INFORMACIJA!

Nakon isključenja sušilice rublja sve dodatne postavke vraćaju se na osnovne vrijednosti, osim postavke zvučnog signala, protiv gužvanja, i sigurnosne blokade za djecu.

Tabela dodatnih funkcija

Programi		EXTRA DRY  (STUPANJ SUHOĆE)	DELAY END  (ODGODA KRAJA PROGRAMA SUŠENJA)	ANTI CREASE  (PROTIV GUŽVANJA)	TIME DRY  (VREMENSKO SUŠENJE)
Cotton (Pamuk)					
	Storage (Za ormar)	•	•	•	
	Standard* □	•	•	•	
	Iron (Vlažno za glačanje)	•	•	•	
	Mix (Miješano rublje)	•	•	•	
	Synthetics (Sintetika)	•	•	•	
	Wool (Vuna)				
	Pillow (Perje/Paperje)	•	•	•	
	Air refresh (Provjetravanje)				
	Bedding (Posteljina)	•	•	•	
	Baby (Dječja odjeća)	•	•	•	
	Sensitive  (Osjetljivo)	•	•	•	
	Shirts  (Košulje)	•	•	•	
	Sports  (Športska odjeća)	•	•	•	
	Time (Vremenski programirano sušenje)			•	•
	Towels (Ručnici)	•	•	•	
	Fast 89' (Brzi program 89')		•	•	

- Mogućnost uporabe dodatnih funkcija

U slučaju kada vaše rublje nije osušeno do željenog stupnja suhoće, koristite dodatne funkcije, odnosno upotrijebite neki drugi odgovarajući program.

5. Korak: Upućivanje programa sušenja

Pritisnite na tipku (3) **START/PREKID**.



6. Korak: Završetak programa sušenja

Na završetku programa sušenja na pokazivaču se ispiše **End** »(Kraj)«, upale se upozoravajuće crvene lampice, pulsira lampica na tipki (3) **START/PREKID** i lampica za odabran prikaz vremena **ANTI CREASE** (PROTIV GUŽVANJA) (7a), ako je ovaj uključen, odnosno odabran.



1. Otvorite vrata sušilice rublja.
2. Očistite filtre (pogledati poglavlje »ČIŠĆENJE« ...).
3. Izvadite rublje iz bubnja.
4. Zatvorite vrata!
5. Isključite sušilicu rublja (pritisnite na tipku (1) **UKLJUČENJE/ISKLJUČENJE**).
6. Ispraznite posudu kondenzata.
7. Izvucite priključni kabel iz utičnice.



INFORMACIJA!

Nakon završenog programa rublje odmah izvadite iz bubnja, čime ćete spriječiti ponovno gužvanje rublja.

UPOZORENJE!

Završni ciklus sušenja uključuje fazu hlađenja bez rada grijača. Ovaj ciklus osigurava da odjeća bude prikladne temperature na kraju programa i da se može izvaditi iz sušilice, a da nije vruća.

PREKIDI I PROMJENE PROGRAMA

Prekidi

Prekid programa

Tipkom (3) START/PREKID program prekidate/nastavljate.

Ako želite zaustaviti i poništiti program, pritisnite tipku (3) START/PREKID i držite je pritisnuta 3 sekunde. Odabrani program će se zaustaviti, a sušilica rublja počinje se hladiti. Vrijeme hlađenja ovisno je o odabranom programu. Nakon tog postupka možete ponovno ugađati, odnosno birati program sušenja.

Otvorena vrata

Ako tijekom postupka sušenja otvorite vrata sušilice rublja, sušenje se prekida.

Sušenje se nastavlja tamo gdje je bilo prekinuto kada zatvorite vrata i pritisnete na tipku (3) START/PREKID.



VRUĆA POVRŠINA!

Vrata sušilice rublja zagriju se tijekom sušenja. Kada otvarate vrata sušilice rublja, pazite da se ne opečete.

Puna posuda za kondenziranu vodu

Kada je posuda za kondenziranu vodu puna, program sušenja se prekida (svijetli simbol  (10)).

Ispraznite posudu kondenzata (pogledati poglavlje »ČIŠĆENJE I ODRŽAVANJE/Pražnjenje posude za kondenziranu vodu«).

Pritiskom na tipku (3) START/PREKID, sušenje se nastavlja tamo gdje je bilo prekinuto.

Prekid napajanja električnom energijom

Nakon ponovnog uspostavljanja napona električne energije, bljeska lampica na tipki (3) START/PREKID.

Za nastavak sušenja pritisnite tipku (3) START/PREKID.

Izmjena programa/funkcija

Isključite sušilicu rublja pritiskom na tipku (1) UKLJUČENJE/ISKLJUČENJE, nakon čega je ponovno uključite pritiskom na tipku (1) UKLJUČENJE/ISKLJUČENJE i okrenite gumb (2) za odabir programa na traženi program, odnosno odaberite dodatne funkcije.

Odaberite neki drugi program/funkciju, i ponovno pritisnite na tipku (3) START/PREKID.

Dodavanje rublja nakon početka programa

Otvorite vrata sušilice rublja ili pritisnite tipku (3) START/PREKID. Ubacite rublje i pritisnite na tipku (3) START/PREKID.



VRUĆA POVRŠINA!

Također pazite kod slaganja rublja da se ne opečete kada otvorite vrata sušilice rublja.

Vrijeme sušenja može se produžiti.

Spremanje osobnih postavki

Prvobitno zadane postavke možete promijeniti.

Nakon što odaberete program i dodatne funkcije, kombinaciju možete pohraniti pritiskom na tipku (3) START/PREKID i držanjem tipke pritisnutom nekoliko 3 sekundi. Signalno svjetlo na tipki (3) START/PREKID i zvučni signal potvrdit će vaš odabir. Oznaka »**saved**« »(pohranjeno)« nakratko će se pojaviti na prikaznoj jedinici (9).





Pritiskom na tipku (3) START/PREKID započinjete sušenje.

Promijenjena kombinacija će se pokazati uvijek kada uključite sušilicu rublja.



Promjenu spremljene kombinacije napravite istim postupkom.

Izbornik osobnih postavki

Uključite sušilicu pritiskom na tipku za(1) **UKLJUČENJE/ISKLJUČENJE**. Kako biste otvorili izbornik za osobne postavke, istovremeno pritisnite položaje (4) **EXTRA DRY**  (STUPANJ SUHOĆE) i (7)

ANTICREASE  (PROTIV GUŽVANJA) i držite ih pritisnutima 3 sekunde. Simboli (5) **DELAY END**  (ODGODA KRAJA PROGRAMA SUŠENJA), (8) **OČISTITI FILTAR**  i (10) **POSUDA ZA KONDENZIRANU VODU**  svijetlit će na prikaznoj jedinici.

Na pokazivaču ispiše se broj 1, koji prikazuje funkciju postavke. Okretanjem gumba (2) za odabir programa u lijevo ili udesno možete birati koju ćete funkciju mijenjati. Broj 1 znači postavke zvuka, a broj 2 znači vraćanje Osobnih postavki programa na zadane tvorničke postavke. Ukoliko u roku 20 sekundi ne izaberete traženu postavku, program će se automatski vratiti u osnovni izbornik.

Pritisnite položaj (5) **DELAY END**  (ODGODA KRAJA PROGRAMA SUŠENJA) kako biste potvrdili željene funkcije i njihove relevantne postavke. Pritisnite položaj (4) **EXTRA DRY**  (STUPANJ SUHOĆE) kako biste se vratili jedan korak unatrag.

Zvuk ima četiri moguće razine (brojka 0 znači isključen zvuk, brojka 1 znači aktiviranje zvuka tipke, brojka 2 znači niža razina glasnoće, i brojka 3 viša razina glasnoće). Postavke zvuka birate okretanjem gumba (2) za odabir programa ulijevo ili udesno, čime birate glasnoću zvuka. Kod zvuka, najniža razina znači isključenje zvuka.

ČIŠĆENJE I ODRŽAVANJE



ELEKTRIČNI UDAR!

Prije čišćenja obavezno isključite sušilicu rublja i izvucite priključni kabel sušilice rublja iz utičnice.

Sušilica rublja ima **filterski sustav** sastavljen iz više filtara koji sprječavaju da nečistoća dopre u sustav izmjenjivača topline.

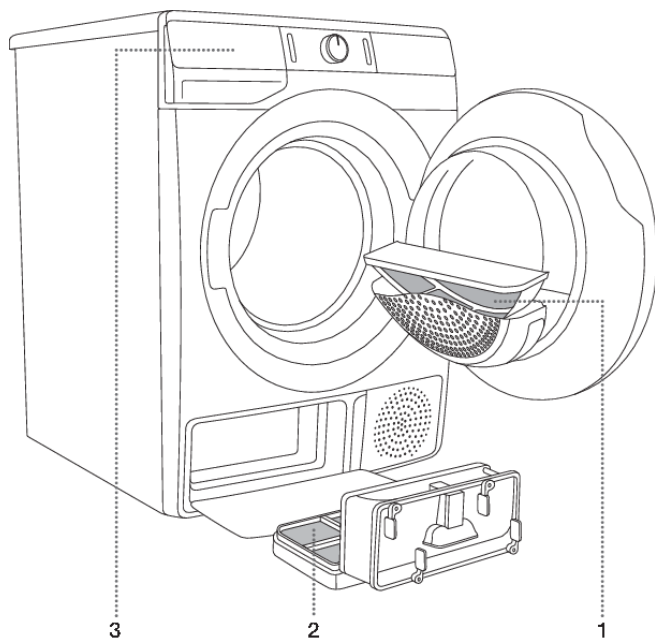

- 1** Mrežni filter
- 2** Filter toplinske crpke
- 3** Posuda za kondenziranu vodu



INFORMACIJA!

Sušilica rublja ima **filterski sustav** sastavljen iz više filtara koji sprječavaju da nečistoća dopre u sustav izmjenjivača topline.

Čišćenje mrežastog filtra u vratima

INFORMACIJA!

Mrežasti filtar očistite nakon svakog sušenja.

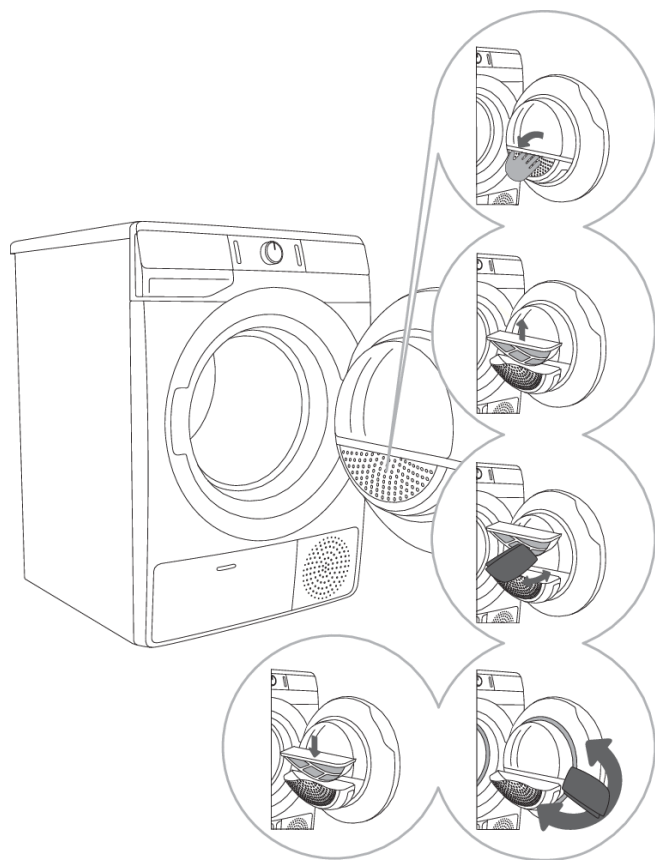

1 Otvorite kućište filtra.

2 Izvucite mrežasti filtar.

3 Rukom ili krpom povucite po filtru da odstranite oblogu iz vlakana i niti.

4 Po potrebi očistite i kućište filtra i brtvu vrata.

5 Ubacite mrežasti filtar i zatvorite kućište filtra.

INFORMACIJA!

Kod zatvaranju pokrova filtra pazite da ne priklješite prste.

Čišćenje filtra toplinske crpke

INFORMACIJA!

Tijekom čišćenja može iz uređaja isteći nešto vode, stoga je dobro da prethodno na tlo prostrete upijajuću krpu.

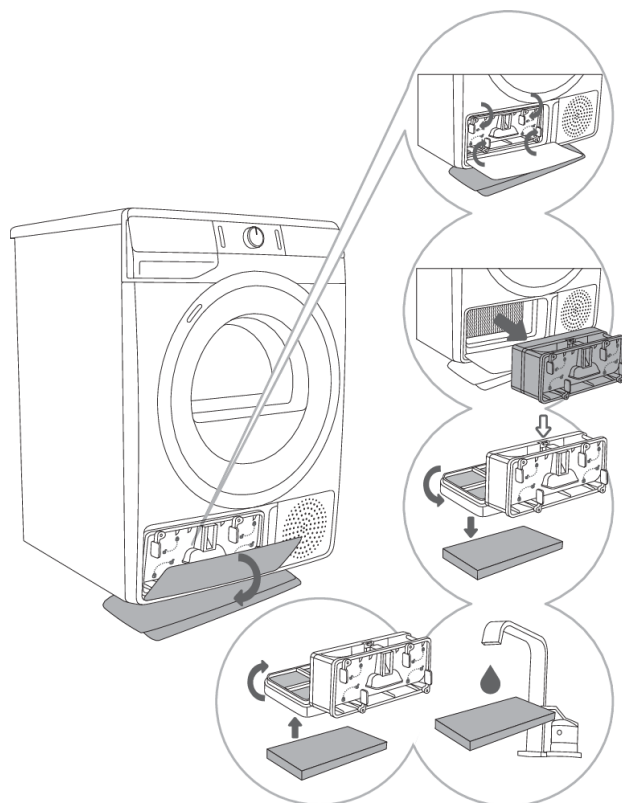

1 Otvorite vanjski poklopac. Držite poluge na unutarnjem poklopcu i zakrenite ih kako je naznačeno strelicama.

2 Uklonite unutarnji poklopac zajedno s filtrom toplinske pumpe.

3 Odvojite prednji dio filtra od kućišta filtra toplinske pumpe ↓ i otvorite ga. Izvucite pjenasti dio filtra iz kućišta. Vlažnom krpom očistite mrežicu filtra toplinske pumpe.

4,5 Operite spužvasti filtar pod tekućom vodom i osušite ga ili usišite prašinu i vlakna iz filtra. Vratite filtar s čistom spužvom u kućište filtra.

INFORMACIJA!

Spužvasti filtar toplinske crpke umetnite u kućište i zatvorite vanjski pokrov (pogurnite ga nagore k stroju da se zabravi).

INFORMACIJA!

Filtar toplinske crpke mora biti pravilno umetnut u ležište, inače bi moglo doći do začepljenja odnosno do oštećenja izmjenjivača topline koji se nalazi u unutrašnjosti sušilice rublja.

INFORMACIJA!

Spužvasti filtar očistite najmanje nakon svakih 5 sušenja.

Čišćenje izmjenjivača topline



UPOZORENJE!

Nemojte dodirivati golim rukama unutarnje metalne dijelove izmjenjivača topline. Postoji opasnost ozljeda na oštrim dijelovima. Kada čistite izmjenjivač topline koristite prikladne zaštitne rukavice.



UPOZORENJE!

Nepravilno čišćenje metalnih lamela izmjenjivača topline može trajno oštetiti sušilicu rublja. Metalne lamele nemojte pritiskati tvrdim predmetima, kao što je primjerice plastična cijev usisivača za prašinu.

Prašina i prljavština u lamelama izmjenjivača topline može se očistiti usisivačem za prašinu i nastavkom s mekanom usisnom četkom.

Pristup do izmjenjivača topline je omogućen kada se izvadi filtar toplinske crpke kao što je opisano u poglavlju »Čišćenje filtra toplinske crpke«.

Usisnu četku lagano i bez pritiskanja pomičite isključivo u smjeru lamela odozgo nadolje. Preveliki pritisak može oštetiti ili savinuti metalne lamele izmjenjivača topline.



INFORMACIJA!

Preporučljivo je da se izmjenjivač topline očisti barem na svakih dvanaest mjeseci.

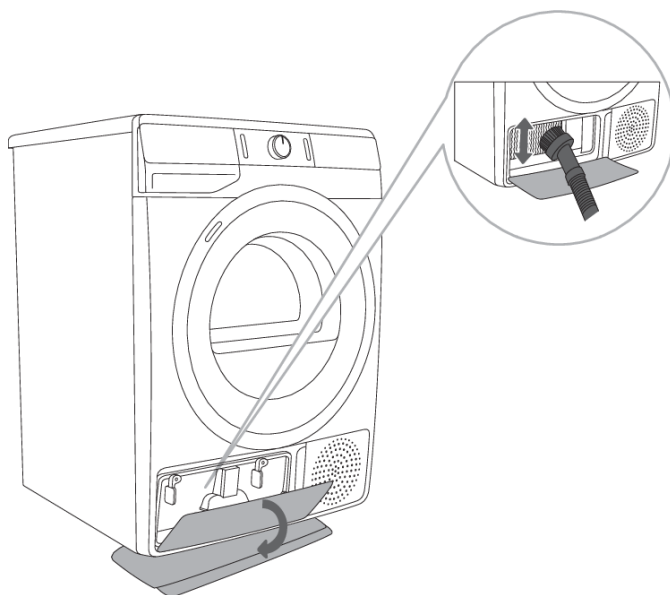

Pražnjenje posude za kondenziranu vodu

INFORMACIJA!

Nakon svakog sušenja ispraznite posudu za kondenziranu vodu.

Ako se dogodi da je posuda za kondenziranu vodu puna, program sušenja automatski će se prekinuti.

Na pokazivaču zasvijetli simbol  (10) što znači da je posudu za kondenziranu vodu potrebno isprazniti.

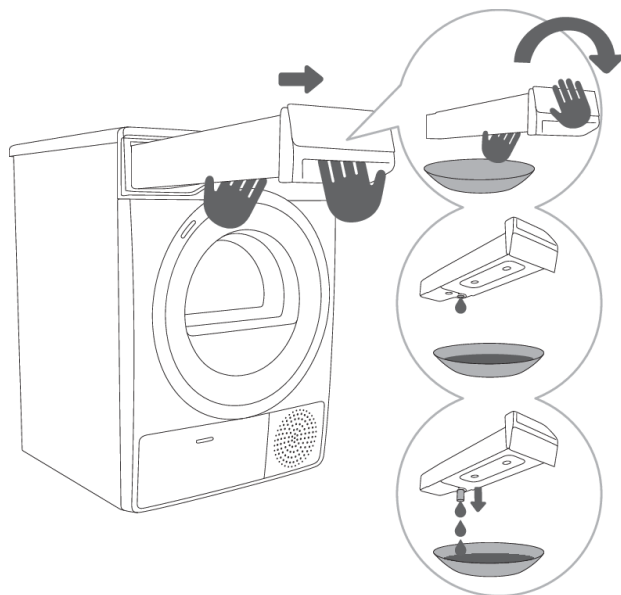

1 Posudu za kondenziranu vodu izvucite iz sušilice rublja (koristeći obje ruke kao što to prikazuje slika) i preokrenite je iznad sudopera ili prikladne posude.

2,3 Vodu izlijte iz posude za kondenziranu vodu. Kod otvora je tuljac, kojeg izvucite za lakše izlivanje vode. Posudu zatim ponovno umetnite u sušilicu rublja.

INFORMACIJA!

Voda iz posude za kondenziranu vodu nije pitka. Dobro profiltrirana može se jedino koristiti za glačanje.

UPOZORENJE!

U posudu za kondenziranu vodu nemojte nikada dodavati kemijska sredstva ili parfimirane arome.

Posudu za kondenziranu vodu nije potrebno prazniti, ako ste odvodnu cijev proveli u izljev (pogledati poglavlje »INSTALACIJA I PRIKLJUČENJE/Odvod kondenzirane vode«).

Čišćenje sušilice rublja



ELEKTRIČNI UDAR!

Sušilicu rublja prije čišćenja uvijek morate isključiti iz električne mreže.

Vanjštinu sušilice rublja očistite koristeći meku vlažnu pamučnu krpu.



UPOZORENJE!

Nemojte koristiti topila niti sredstva za čišćenje koja bi mogla oštetiti sušilicu rublja (pridržavajte se preporuka i upozorenja proizvođača sredstva za čišćenje).

Sve dijelove sušilice rublja obrišite mekom krpom da budu suhi.



INFORMACIJA!

Sušilicu rublja nemojte čistiti odnosno prati mlazom vode!

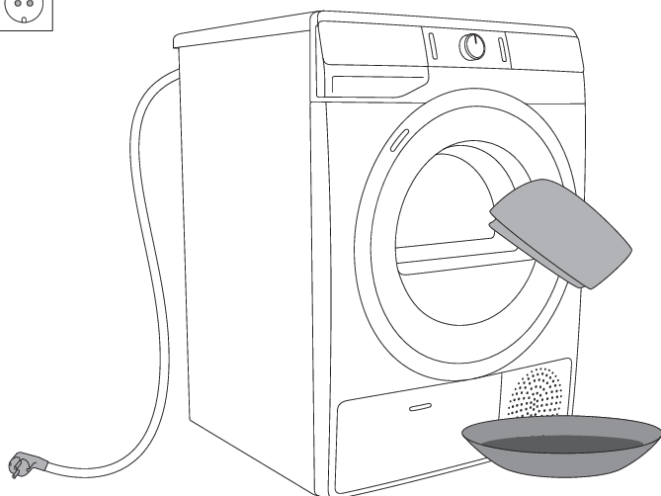

RJEŠAVANJE PROBLEMA

Što učiniti ...?

Zbog smetnji iz okolice (npr. električne instalacije) može doći do javljanja različitih grešaka u radu (pogledati tabelu SMETNJE/KVAROVI). U tom slučaju:

- Isključite sušilicu rublja i pričekajte najmanje 1 minutu.
- Zatim uključite uređaj, i ponovite program sušenja.
- Većinu smetnji u radu možete otkloniti sami (pogledati tabelu SMETNJE/KVAROVI).
- Ako se greška ponovi, pozovite ovlašteni servis.
- Popravke smije obavljati samo stručno osposobljena osoba.
- Otklanjanje kvara, odnosno reklamacije koja je nastala zbog neispravnog priključenja ili nepravilne uporabe sušilice rublja, nije predmet garancije, i u tom slučaju troškove popravka snosi korisnik sam.







Tabela smetnji i grešaka u radu

Smetnja/Greška	Uzrok	Što učiniti?
Stroj se ne upućuje u rad.	• Glavni prekidač nije uključen.	• Provjerite je li je uključen glavni prekidač.
	• Nema napona u utičnici.	• Provjerite osigurač kućne instalacije. • Provjerite je li utikač priključnog kabela pravilno u utičnici.
Utičnica je pod naponom, bubanj se ne okreće ... stroj ne radi.	• Otvorena vrata.	• Provjerite da li su vrata pravilno zatvorena.
	• Posuda za kondenziranu vodu je puna.	• Ispraznite posudu kondenzata (pogledati poglavlje »ČIŠĆENJE I ODRŽAVANJE/Pražnjenje posude za kondenziranu vodu«).
	• Možda je namještena funkcija DELAY END (ODGODA KRAJA PROGRAMA SUŠENJA). • Upućivanje programa nije obavljeno u skladu s uputama.	• Kako biste prekinuli odgodu pokretanja, pritisnite položaj (5) DELAY END (ODGODA KRAJA PROGRAMA SUŠENJA) i držite ga pritisnutim 3 sekunde. • Ponovno pročitajte upute za uporabu.
Tijekom odvijanja programa stroj potpuno prestane grijati.	• Mrežasti filter je začepljen, zato se temperatura u sušilici rublja povećava, što prouzrokuje pregrijavanje i posljedično isključenje grijanja.	• Očistite mrežasti filter (pogledati poglavlje ČIŠĆENJE I ODRŽAVANJE; Čišćenje mrežastog filtra u vratima). • Pričekajte da se stroj ohladi, a zatim ga pokušajte ponovno uputiti u rad. Ako se i dalje ne može uputiti pozovite servisnu službu.







Nastavak tabele sa prethodne stranice

Smetnja/Greška	Uzrok	Što učiniti?
Pojavljuje se zvuk laganih udaraca.	<ul style="list-style-type: none"> Dugotrajno mirovanje (bez uporabe) sušilice rublja dovodi do točkastih opterećenja potpornih elemenata. 	<ul style="list-style-type: none"> Buka će sama nestati.
Vrata se otvore tijekom sušenja.	<ul style="list-style-type: none"> Opterećenje na vrata je preveliko (previše rublja u bubnju). 	<ul style="list-style-type: none"> Smanjite količinu rublja.
Neravnomjerno osušeno rublje.	<ul style="list-style-type: none"> Rublje različitih vrsta i debljina, odnosno prevelika količina rublja. 	<ul style="list-style-type: none"> Provjerite jeste li ispravno sortirali rublje po vrsti, debljini i količini rublja, obzirom na odabrani program (pogledati TABELU PROGRAMA).
Neosušeno rublje odnosno sušenje traje predugo.	<ul style="list-style-type: none"> Filtri nisu očišćeni. 	<ul style="list-style-type: none"> Očistite filtre (pogledati poglavlje »ČIŠĆENJE I ODRŽAVANJE«).
	<ul style="list-style-type: none"> Sušilica rublja je postavljena u zatvoren, previše hladan ili premalen prostor, zbog čega se zrak previše zagrije. 	<ul style="list-style-type: none"> Provjerite ima li sušilica rublja osiguran pristup svježeg zraka; na primjer otvorite vrata i/ili prozor. Provjerite je li stroj možda u previše toploj prostoriji, odnosno u prehladnoj prostoriji.
	<ul style="list-style-type: none"> Rublje nije bilo dovoljno iscijeđeno. 	<ul style="list-style-type: none"> Ako je rublje nakon završenog ciklusa sušenja i dalje mokro, ponovno odaberite odgovarajući program sušenja (nakon što ste očistili filtre).
	<ul style="list-style-type: none"> Suši se prevelika ili nedovoljna količina rublja u stroju. 	<ul style="list-style-type: none"> Upotrijebite odgovarajući program ili dodatne funkcije.
	<ul style="list-style-type: none"> Rublje se namotava u grude (npr. posteljina). 	<ul style="list-style-type: none"> Prije sušenja zatvorite gumbe odnosno patentne zatvarače na rublju. Odaberite odgovarajući program (npr. Bedding (Posteljina)). Nakon završenog sušenja rastresite rublje i odaberite dodatni program sušenja (npr. Time (Vremenski programirano sušenje)).
Kvar osvjetljenja bubnja (ovisno o modelu)	<ul style="list-style-type: none"> Nema osvjetljenja kada otvorite vrata sušilice rublja 	<ul style="list-style-type: none"> Sušilicu rublja isključite iz električne mreže i pozovite ovlaštenu servisnu službu.

Greške koje se mogu prikazati na pokazivaču su sljedeće:

Smetnja/Greška	Ispis na pokazivaču i opis greške	Što učiniti?
	Greška upravljačke ploče	Pozovite servisnu službu.
	Greška temperaturnog senzora	Pozovite servisnu službu.
	Pogreška u komunikaciji	Pozovite servisnu službu.
	Greška crpke	Pozovite servisnu službu.
	Pregrijavanje sustava	Očistite filtre. Pogledati poglavlje »ČIŠĆENJE I ODRŽAVANJE/Čišćenje mrežnog filtra u vratima«, ili pozovite servisnu službu.
 	Greška upravljačke ploče	Isključite sušilicu rublja iz napajanja. Pozovite servisnu službu.
	Pogreška motora	Nema veze između motora i upravljačke jedinice. Pozovite servisnu službu.

Upozorenja koja se mogu prikazati na pokazivaču su sljedeća:

Upozorenje	Ispis na pokazivaču i opis upozorenja	Što učiniti?
	Upozorenje za posudu kondenzirane vode	Ispraznite posudu za kondenziranu vodu prije nastavka programa (pogledati poglavlje »ČIŠĆENJE I ODRŽAVANJE/Pražnjenje posude za kondenziranu vodu«).
	Upozorenje kod nestanka električne energije	Sušenje prekinuto zbog nestanka električne energije. Za ponovno upućivanje u rad pritisnite tipku (3) START/PREKID, ili nastavite s programom sušenja.
 	Na kraju programa sušenja, na zaslonu će se pojaviti  (Kraj). Svijetlit će dva crvena simbola  i  . To nije greška; to je samo upozorenje da filtre treba očistiti nakon sušenja.	Očistite filtre i ispraznite spremnik kondenzata.

Zapišite oznaku greške (npr. E0, E1), sušilicu rublja isključite, i pozovite najbliži ovlaštenu servis (pozivni centar).

Zvuci



INFORMACIJA!

U početnoj fazi sušenja odnosno tijekom sušenja kompresor i crpka prouzrokuju šumove, koji međutim ne utječu na djelovanje sušilice rublja.

Zvuk brujanja: zvuk kompresora; glasnoća tog zvuka ovisi o programu i o fazi sušenja.

Zvuk zujanja: kompresor se povremeno prozračuje.

Zvuk crpenja: crpka crpi kondenziranu vodu u posudu za kondenziranu vodu.

Zvuk zveckanja: početak automatskog čišćenja izmjenjivača topline (kompresora).

Zvuk zveckanja: tijekom sušenja kada rublje sadrži tvrde predmete (gumbe, patentne zatvarače ...).

Servisiranje

Prije nego što pozovete servisnu službu

Kada se obratite servisnoj službi, trebate poznati tip (1) šifru sušilice rublja (2), oznaku modela (3), kao i serijski broj (4) vaše sušilice rublja

Tip, kod, model i serijski broj sušilice rublja nalaze se na natpisnoj pločici na unutarnjoj strani vrata sušilice rublja.

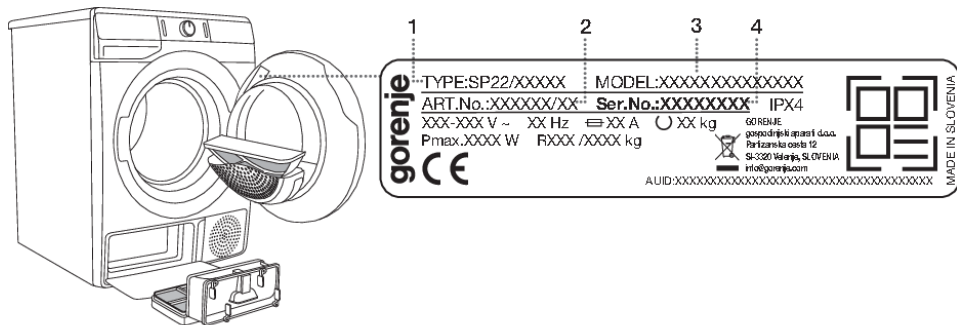

⚠ UPOZORENJE!

U slučaju kvara koristite isključivo odobrene rezervne dijelove ovlaštenih proizvođača.

⚠ UPOZORENJE!

Otklanjanje kvara, odnosno reklamacije koja je nastala zbog neispravnog priključenja ili nepravilne uporabe sušilice rublja, nije predmet garancije, i u tom slučaju troškove popravka snosi korisnik sam.

💡 INFORMACIJA!

Garancija ne obuhvaća greške koje su posljedica smetnji iz okoline (udar groma, električne instalacije, elementarne nepogode, ...).

Dodatnu opremu i pomagala za održavanje možete pogledati na našoj internetnoj strani: www.gorenje.com

SAVJETI ZA SUŠENJE I ŠTEDLJIVU UPORABU SUŠILICE RUBLJA

Sušenje je najštedljivije ako odjednom sušite preporučljivu količinu rublja (pogledati TABELU PROGRAMA).

Ne preporučujemo sušenje rublja napravljenog od posebno osjetljivih tkanina koje bi mogle promijeniti oblik.

Omekšivač tijekom pranja nije potreban, jer je rublje nakon sušenja u sušilici rublja meko i podatno. Ako rublje prije početka sušenja dobro ocijedite (centrifuga), vrijeme sušenja će biti kraće, a potrošnja električne energije niža. Ispravno odabranim programom sušenja izbjeci ćete presušivanje rublja, a time i poteškoće kod glačanja i skupljanja tkanina.

Redovitim čišćenjem filtra osiguravate optimalno vrijeme sušenja i minimalnu potrošnju energije.

Kod sušenja manje količine rublja ili pojedinih komada, senzor možda neće pravilno procijeniti stvarnu količinu vlage u rublju. Zbog toga preporučujemo da kod sušenja manje količine rublja ili pojedinih komada, koristite programe za suho rublje, ili da odaberete vremenski reguliran program sušenja.

TABELA POTROŠNIH VRIJEDNOSTI

U tabeli su prikazane vrijednosti vremena sušenja i potrošnje električne energije za sušenje probne količine rublja na različitim okretajima završne centrifuge u perilici rublja.

7 kg

Program	Punjenje	Centrifuga [okret./min]	Potrošnja električne energije [kWh]	Vrijeme sušenja [min]
			A+++	
			7 kg	
Pamuk Standard	Kompletno	1000	1,29	150
	Djelomično	1400	0,80	105
	Manje	1000	0,75	94
	Manje	1400	0,68	87
Pamuk vlažno za glačanje	Kompletno	1000	0,98	120
	Djelomično	1400	0,59	75
	Manje	1400	0,50	63
Sintetika	Djelomično	1000	0,47	60

8 kg

Program	Punjenje	Centrifuga [okret./min]	Potrošnja električne energije [kWh]	Vrijeme sušenja [min]
			A+++	
			8 kg	
Pamuk Standard	Kompletno	1000	1,42	175
	Djelomično	1400	0,89	112
	Manje	1000	0,82	107
	Manje	1400	0,72	97
Pamuk vlažno za glačanje	Kompletno	1000	1,12	140
	Djelomično	1400	0,65	86
	Manje	1400	0,52	70
Sintetika	Djelomično	1000	0,47	60

Program	Količina rublja max./polovna [kg]	Trajanje programa [min]	Potrošnja električne energije [kWh]
			A+++
Pamuk Standard □	7/3,5	150/94	1,29/0,75

Nastavak tabele sa prethodne stranice

Program	Količina rublja max./polovna [kg]	Trajanje programa [min]	Potrošnja električne energije [kWh]
			A+++
Pamuk Standard □	8/4	175/107	1,42/0,82

Standardni programi za Pamuk u skladu s trenutno važećom uredbom EU 392/2012

Program Pamuk Standard □ namijenjen je sušenju normalno mokrog pamučnog rublja, i uzevši u obzir ukupnu potrošnju energije to je najučinkovitiji program za sušenje pamučnog rublja.

Zbog odstupanja u vrsti i količini rublja, promjenama u električnoj energiji, te temperaturi i vlazi okoline, izmjerene vrijednosti mogu se kod konačnog korisnika razlikovati od navedenih.

Stanje niske pripravljenosti

Ukoliko nakon uključjenja sušilice rublja ne uputite ni jedan program, odnosno ako ne napravite ništa, pokazivač će se zbog štednje energije ugasiti nakon 5 minuta. Lampica na tipki (3) START/ PREKID će bljeskati.

Pokazivač će se ponovno osvijetliti ako okrenete gumb za odabir programa ili pritisnete na tipku (1) UKLJUČENJE/ISKLJUČENJE, odnosno ako otvorite vrata sušilice rublja. Ukoliko nakon završenog programa ne učinite ništa, pokazivač će se također ugasiti nakon 5 minuta. Lampica na tipki (3) START/PREKID će bljeskati.

P_o = ponderirana snaga u stanju isključenja [W]	< 0,5
P_I = ponderirana snaga u stanju pripravljenosti [W]	< 0,5
T_I = vrijeme u stanju pripravljenosti [min]	5,00

INFORMACIJA!

Zbog niskog napona električne struje i različitog punjenja rublja, vrijeme sušenja može se mijenjati što se tekuće ažurira na pokazivaču.

OZNAKA ENERGETSKE UČINKOVITOSTI I INFORMACIJSKI LIST PROIZVODA

(ovisno o modelu)



ENERG

енергия · ενεργεια

Y
IJA

IE
IA

XXXXXX

A+++

A++

A+

A

B

C

D

X

ENERGIA · ЕНЕРГИЯ · ΕΝΕΡΓΕΙΑ

ENERGIJA · ENERGY · ENERGIE

ENERGI

XXX

kWh/annum



XXX

min/cycle*



X

kg



XX

dB



XXXXXXXX

*цикъл · cyklus · portion · zyklus
 проурцаца · ciclo · tsükkel
 ohjelma · ciklus · ciklas · cikls
 ciklu · cyclus · cykl · ciclu
 program · torkomgång

392/2012

PODATKOVNA KARTICA PROIZVODA po uredbi EU br. 392/2012

(ovisno o modelu)

Legenda

A	Oznaka modela	XXXXXX
B	Kondenzacijska sušilica rublja Odvodna sušilica rublja	YES=DA; NO=NE YES=DA; NO=NE
C	Kućanska sušilica rublja s bubnjem	YES=DA; NO=NE
D	»Ekološka oznaka« uredba EZ 66/2010	YES=DA; NO=NE
E	Potrošnja energije za standardni program pamuk pri punom teretu (E_{dry}) [kWh]	X,XX
F	Potrošnja energije za standardni program pamuk pri djelomičnom teretu ($E_{dry/2}$) [kWh]	X,XX
G	Potrošnja energije u isključenom stanju (P_0) [W]	X,XX
H	Potrošnja energije u stanju pripremljenosti (P_1) [W]	X,XX
I	Razdoblje trajanja stanja pripremljenosti [min]	XX
J	Standardni program za pamuk koji se koristi pri punom i djelomičnom teretu je standardni program sušenja, na kojeg se odnose informacije na energetske naljepnici i na podatkovnoj kartici. Program Cotton Standard (Pamuk Standard) □, namijenjen je sušenju normalno mokrog pamučnog rublja, i predstavlja najučinkovitiji program za sušenje pamučnog rublja prema kriteriju ukupne potrošnje energije.	
K	Ponderirano trajanje ciklusa (T_1) za standardni program za pamuk pri punom i djelomičnom teretu [min]	XX
L	Vrijeme trajanja standardnog programa za pamuk pri punom teretu (T_{dry}) i djelomičnom teretu ($T_{dry/2}$) [min]	XX/XX
M	Prosječna kondenzacijska učinkovitost (C_{dry}) / ($C_{dry/2}$)	XX/XX
N	Ponderirana kondenzacijska učinkovitost (C_1)	XX
O	Ugradni uređaj	YES=DA; NO=NE

Na temelju 160 standardnih ciklusa sušenja s programom Standard pamuka (Cotton Standard) □ pri punom i djelomičnom punjenju, a u skladu s trenutno važećom Uredbom 392/2012/EU o energetskom označavanju kućanskih bubnjastih sušilice rublja, izmjereno u skladu s normom EN 61121.

Stvarna potrošnja energije ovisi o načinu uporabe stroja.

Na ljestvici od D (najmanje učinkovito) do A+++ (najučinkovitije).

ZBRINJAVANJE



Za **ambalažu** proizvoda koristimo materijale prijazne do okoline, koji se mogu bez opasnosti za okoliš ponovno preraditi (reciklirati), deponirati, ili uništiti. U tu su svrhu ambalažni materijali odgovarajuće i označeni.

Simbol na proizvodu ili na njegovoj ambalaži označuje da tom napravom ne smijete rukovati kao s običnim kućanskim otpacima. Takav proizvod odvezite na prikladno zbirno mjesto za preradu električne i elektronske opreme.

Prilikom zbrinjavanja odsluženog stroja pobrinite se za uklanjanje priključnog kabela, a uništite i prekidač (bravu) na vratima kako se vrata ne bi mogla zatvoriti (sigurnosna zaštita za djecu).

Pravilnim načinom **zbrinjavanja** ovog proizvoda pomoći ćete u sprječavanju možebitnih negativnih posljedica i utjecaja na okolinu i zdravlje ljudi, koje bi se mogle pojaviti u slučaju neispravnog zbrinjavanja proizvoda. Za detaljnije informacije o zbrinjavanju i preradi uređaja obratite se nadležnoj gradskoj službi za sakupljanje otpadaka, komunalnoj službi, ili trgovini, u kojoj ste uređaj nabavili.

gorenje

GORENJE gospodinjski aparati, d.o.o. Adresa: Partizanska 12, 3320 Velenje, Slovenija
Telefon: +386 (0)3 899 10 00 Faks: +386 (0)3 899 28 00 www.gorenje.com



879012-a10



Pridržavamo pravo do eventualnih izmjena i grešaka u uputama za uporabu.