

gorenje

SV

SE

BRUKSANVISNING

I ETT KYLSKÅP

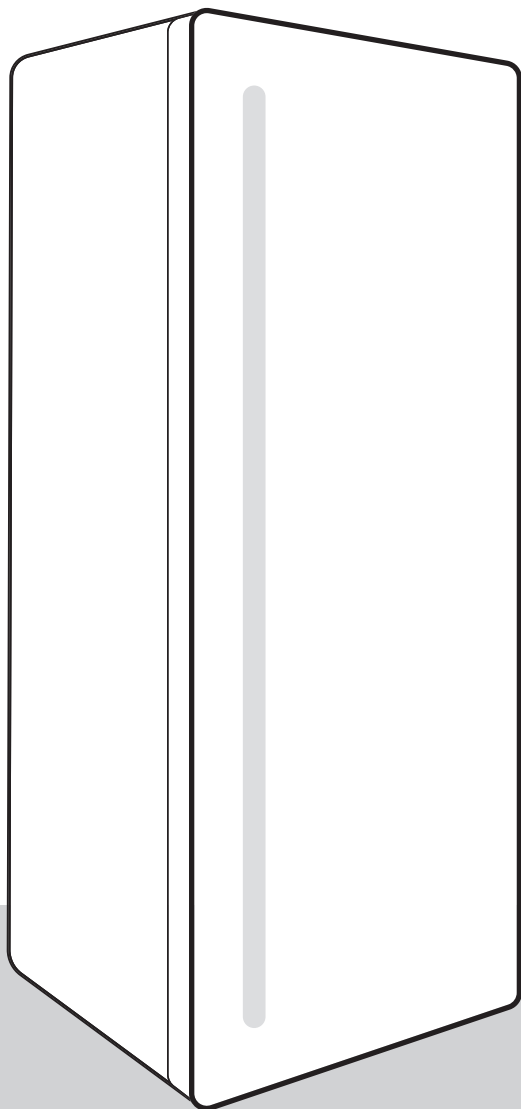

Tack för förtroendet du har visat genom att köpa vår produkt som är utformad för att förenkla ditt liv. Den här bruksanvisningen är avsedd att underlätta användningen av produkten. Instruktionerna bör hjälpa dig att lära dig mer om din nya produkt så snabbt som möjligt.

Vi hoppas att du kommer att få glädje av den.

Besök gärna vår hemsida där du kan ange din apparats modellnummer, som finns på märkplåten eller garantibladet, för att hitta detaljerad beskrivning av apparaten, tips om användning, felsökning, serviceinformation, instruktioner för användning etc.



<http://www.gorenje.com>

Länk till databasen EU EPREL

QR-koden på energietiketten som medföljer apparaten innehåller en webblänk till denna apparats uppgifter i EU:s databas EPREL. Spara energietiketten som referens tillsammans med bruksanvisningen och alla övriga dokument som medföljer denna apparat. Du kan hitta information kring produktens prestanda i EU:s databas EPREL med hjälp av länken <https://eprel.ec.europa.eu> och det modellnamn och det produktnummer som finns på apparatens märkskylt. Mer detaljerad information om energimärkningen finns på www.theenergylabel.eu.

Apparaten är endast avsedd för hushållsbruk.

Kylskåpet är avsedd för förvaring av färska livsmedel vid temperaturer över 0 °C.

Följande symboler används i hela bruksanvisningen och har följande betydelser:



INFORMATION!

Information, råd, tips eller rekommendation



WARNING!

Varning – allmän fara



ELSTÖT!

Varning – risk för elstöt



BRANDFARA!

Varning – brandrisk

Innehåll

Viktiga anmärkningar och försiktighetsåtgärder	5
Innan du använder apparaten för första gången	5
Viktiga säkerhetsanvisningar	5
Viktig information om användning av produkten	8
Miljöskydd	10
Råd för att spara ström med kylenheter	10
Installation och anslutning	11
Val av rum	11
Placering av apparaten	11
Ansluta apparaten	13
Ändra dörrens öppningsriktning	14
Beskrivning av apparaten	19
Användning av apparaten	20
Slå på/av apparaten	21
Justering av temperaturen i apparaten	21
Standby-läge för styrenhet/display	21
Intensiv kylning (SuperCool)	21
Eco-funktion	22
Barnlås (Child lock)	23
Larm hög temperatur	23
Larm för öppen dörr	23
Larm vid strömavbrott	24
Apparatens inre utrustning	25
Hylla	25
Flaskställ *	25
Frukt- och grönsakslåda med fuktstyrning (CrispZone) *	25
FreshZone-låda *	25
ZeroZone-låda *	26
Omvandla ZeroZone-lådan till en frukt- och grönsakslåda *	27
Frukt- och grönsakslåda	27
Dörrhyllor	27
Fläkt (DynamicAir) *	28
Luftfördelningssystem (MultiFlow) *	28
AdaptTech	28
Rekommenderad fördelning av mat i apparaten	29
Förvaring av livsmedel i kylskåpet	30
Viktiga varningar om matförvaring	30
Undvika kontamination av livsmedel	30
Avfrostning av apparaten	30
Automatisk avfrostning kylskåp	30
Rengöring av apparaten	31
Felsökning	32

Viktiga anmärkningar och försiktighetsåtgärder

Innan du använder apparaten för första gången

Innan du ansluter apparaten till elnätet, läs noga bruksanvisningen som beskriver apparaten och korrekt och säker användning. Instruktionerna gäller för flera apparattyper/modeller; vilket innebär att inställningar eller utrustning som beskrivs häri kanske inte finns i din apparat. Vi rekommenderar att du sparar bruksanvisningen för framtida referens och bifogar den till apparaten om den säljs i framtiden.

Kontrollera apparaten för eventuella skador eller felaktigheter. Om du upptäcker att din apparat är skadad, ta kontakt med den återförsäljare som du har köpt apparaten från.

Innan du ansluter apparaten till elnätet, låt den vila i ett vertikalt läge i minst 2 timmar. Detta kommer att minska risken för drif fel på grund av effekten av transport på kylsystemet.

Viktiga säkerhetsanvisningar



BRANDFARA!

VARNING! Risk för brand/brandfarliga material.

Apparaten måste anslutas till elnätet och jordas i enlighet med gällande standarder och föreskrifter.

VARNING! Placera inte flera bärbara eluttag eller bärbara strömförsörjningsaggregat på baksidan av apparaten.

Koppla bort apparatens strömsladd från eluttaget innan du rengör apparaten.

ELSTÖT!

VARNING! Om sladden är skadad måste den bytas ut av tillverkaren, dess servicerepresentant eller motsvarande behörig person för att undvika fara.

 **ELSTÖT!**

VARNING! När du placerar apparaten där den ska stå ska du se till att nätkabeln inte kommer i kläm eller skadas.

 **ELSTÖT!**

Om LED-belysningen inte fungerar, ring en servicetekniker. Försök inte reparera LED-belysning själv, eftersom det finns risk för kontakt med högspänning.

 **VARNING!**

VARNING! Använd inga elektriska apparater inuti apparaten, förutom de som tillåts av tillverkaren av denna kylapparat.

 **VARNING!**

VARNING! Använd inte mekaniska anordningar eller andra medel för att påskynda avfrostningsprocessen, förutom de som rekommenderas av tillverkaren.

 **VARNING!**

VARNING! För att undvika någon fara till följd av dålig stabilitet av apparaten, se till att den är installerad enligt anvisningarna.

Risk för frysskador

Lägg aldrig fryst mat i munnen och undvik att röra frysta livsmedel eftersom det kan orsaka frostsador.

Säkerhet för barn och utsatta personer

Apparaten är inte avsedd för användning av personer (inklusive barn) med nedsatt fysisk, sensorisk eller mental förmåga, eller personer med bristande erfarenhet och kunskap, om de inte är under uppsikt av eller först har fått instruktioner beträffande användningen av den här apparaten av en person som ansvarar för deras säkerhet.

Barn ska hållas under uppsikt för att förhindra att de leker med apparaten.

Rengöring och underhåll får inte utföras av barn utan uppsikt av en ansvarig vuxen person.

Avlägsna förpackningen som är avsedd att skydda produkten eller särskilda delar under transporten och förvara den utom räckhåll för barn. Det finns risk för skada eller kvävning.

När du tar bort en använd produkt, koppla ur nätsladden, ta bort dörren och lämna hyllorna i apparaten. Detta kommer att förhindra att barn låser in sig i apparaten.

Endast för den europeiska marknaden

Denna apparat kan användas av barn från 8 år och uppåt och av personer med nedsatt fysisk, sensorisk eller mental förmåga, eller bristande erfarenhet och kunskap, om användning sker under uppsikt av ansvarig person eller om de har fått instruktioner om hur apparaten kan användas på ett säkert sätt och förstår riskerna.

Barn ska inte leka med apparaten.

Rengöring och underhåll får inte utföras av barn utan uppsikt av en ansvarig vuxen person.

Barn i åldern 3–8 år får fylla på och ta ut produkter ur kylskåp.

Varning om köldmedel

Apparaten innehåller en liten mängd av en miljövänlig men brandfarlig gas R600a. Se till att inga delar av kylsystemet skadas. En gasläcka inte är farligt för miljön, men det kan orsaka ögonskador eller brand.

I händelse av en gasläcka, ventiler rummet ordentligt, koppla bort apparaten från elnätet och ring en servicetekniker.

Viktig information om användning av produkten



WARNING! Den här apparat är avsedd för användning i hushåll och för liknande användningsområden, till exempel:

- personalkök i butiker, på kontor och andra arbetsplatser;
- på bondgårdar, av gäster på hotell, motell och andra typer av boendemiljöer;
- miljöer av typen B&B;
- catering och liknande typer av detaljhandel.

⚠ VARNING!

VARNING! Håll ventilationsöppningar i apparatens hölje eller den inbyggda strukturen fria från hinder.

Produkten får inte användas utomhus och den får inte utsättas för regn.

Förvara inte explosiva ämnen som t.ex. sprejburkar med lättantändligt bränsle i den här apparaten.

Om apparaten kommer att vara ur bruk under en längre tid, stäng av den med hjälp av motsvarande knapp och koppla bort den från elnätet. Töm apparaten, avfrosta den, rengör den och lämna dörren på glänt.

Vid ett fel eller strömavbrott, öppna inte frysacket om frysen inte har fungerat på över 16 timmar. Efter denna period, använd den frysta maten eller tillhandahåll tillräcklig kylning (t.ex. en ersättningsapparat).

Teknisk information om produkten

Typskylten finns inuti produkten. Den indikerar data om spänning, brutto- och nettovolym, typ och mängd av köldmedium samt information om klimatklasser.

Om språket på märkskylten inte är det språk du önskar eller språket i ditt land, byt ut den mot den medföljande istället.

⚠ VARNING!

VARNING! Skada inte kylkretsen. Detta kommer också att förebygga föroreningar.

Miljöskydd

Förpackningen är tillverkad av miljövänliga material som kan återvinnas, kasseras eller förstöras utan fara för miljön.

Kassera en gammal apparat

För att skydda miljön, ta med den gamla apparaten till en auktoriserad vitvaruuppsamlingscentral.

Dessförinnan, gör följande:

- koppla bort apparaten från elnätet;
- låt inga barn leka med apparaten.



Symbolen på produkten eller emballaget anger att produkten inte får hanteras som hushållsavfall. Den skall i stället lämnas in på uppsamlingsplats för återvinning av el- och elektronikkomponenter. Genom att säkerställa att produkten hanteras på rätt sätt bidrar du till att förebygga eventuellt negativa miljö- och hälsoeffekter som kan uppstå om produkten kasseras som vanligt avfall. För ytterligare upplysningar om återvinning bör du kontakta lokala myndigheter eller sophämtningstjänst eller affären där du köpte varan.

Råd för att spara ström med kylenheter

- Installera apparaten som anges i bruksanvisningen.
- Öppna inte dörren oftare än nödvändigt.
- Se ibland till att luftcirkulationen under apparaten är fri från hinder.
- Om packningen är skadad eller inte ger en perfekt tätning av någon anledning ska den bytas ut så snart som möjligt.
- Förvara maten i väl tillslutna behållare eller lämpliga förpackningar.
- Innan du placerar maten i kylskåpet, låt den svalna till rumstemperatur.
- Tina fryst mat i kylutrymmet.
- För att utnyttja hela frysfackets inre volym kan du ta bort en del av lådorna som beskrivs i bruksanvisningen.
- Avfropa din konventionella fryns när ett ca 3-5 mm lager av frost eller is har byggts upp på de kyllda ytorna.
- Se till att fördelningen av hyllor i facket är enhetlig och att maten är placerad så att luften fritt kan cirkulera i apparatens inre (observera den rekommenderade placeringen av mat som beskrivs i bruksanvisningen).
- I apparater med en fläkt, blockera inte fläktuttagen eller ventilerna.
- Om du inte behöver fläkten eller jonisatorn, stäng av dem för att minska energiförbrukningen.

Installation och anslutning

Val av rum

- Installera apparaten i ett torrt och välventilerat rum. Apparaten kommer att fungera korrekt om den omgivande temperaturen är i intervallet som anges i tabellen. Apparatsens klass anges på märkskylten/etiketten tillsammans med grundläggande information på apparaten.

Beskrivning	Klimatklass	Intervall för omgivningstemperatur °C	Relativ luftfuktighet
Utökad temperatur	SN	+10 till +32	≤75%
Tempererat	N	+16 till +32	
Subtropiskt	ST	+16 till +38	
Tropiskt	T	+16 till +43	



INFORMATION!

Denna apparat är inte avsedd att användas som inbyggd apparat.



INFORMATION!

Placera inte en apparat i ett rum där temperaturen kan sjunka till under 5 °C eftersom detta kan orsaka onormal apparatdrift eller fel!

- Efter installationen ska apparatens stickkontakten vara åtkomlig!
- Placera inte apparaten i närheten av apparater eller anordningar som strålar värme, såsom en kokplatta, en spis, ett element, varmvattenberedare etc, och utsätt den inte för direkt solljus. Apparaten ska stå på ett avstånd av minst 3 cm från en elspis eller gasspis eller åtminstone 30 cm avstånd från en spis med olja eller fast bränsle. Om avståndet mellan en sådan värmekälla och apparaten är mindre, använd en isolerande panel.

Obs! Placera apparaten i ett tillräckligt stort rum. Det bör finnas minst 1 m³ utrymme per 8 gram köldmedel. Mängden köldmedel anges på märkplåten i apparatens inre.

Placering av apparaten

För att undvika personskador eller skada på apparaten ska minst två personer installera den.

- Apparaten måste stå plant eller lutad något bakåt. Den ska stå stadigt på ett fast underlag. Framtill är apparaten utrustad med två justerbara fötter som kan användas för att plana ut apparaten. På baksidan finns formor som gör installationen lättare (gäller endast vissa modeller).

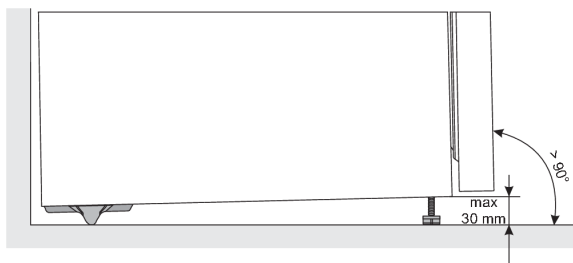

- När du har ställt apparaten vågrätt med de justerbara fötterna, justera den extra foten för extra stabilitet hos apparaten.
- Utsätt inte apparaten för direkt solljus och placera den inte nära värmekällor. Om detta inte kan undvikas, montera en isoleringsplatta.
- Apparaten är avsedd för fristående installation. För att uppnå deklarerad/lägsta strömförbrukning ska du alltid lämna 50 mm fritt utrymme mellan väggen och apparatens baksida samt ovanför apparaten. Möjliggör även tillräcklig luftcirkulation på apparatens sidor och ovanför den.
- Apparaten kan även placeras direkt intill eller mellan köksskåp eller lådor, eller direkt intill en vägg. När den är placerad på det sättet fungerar apparaten utan problem, men dess strömförbrukning kan bli högre. Ta hänsyn till det minsta nödvändiga fria utrymmet ovanför och bakom apparaten enligt uppgifterna i figuren.
- Observera det avstånd som krävs för att öppna apparatens dörr så att lådor och hyllor kan dras ut (se installationsritning).

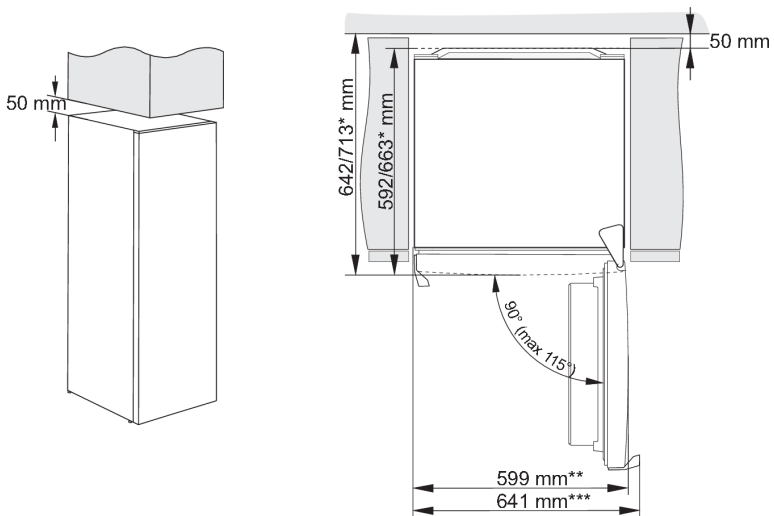

* beroende på modell

** Modell med integrerat handtag

*** Modell med externt/utstickande handtag

INFORMATION!

Obs: Om produkten ska placeras på en sockel vars djup är mindre än 625 mm rekommenderas det att du köper och installerar en säkerhetsats.

Kod för att beställa satsen: 890399.

Ansluta apparaten

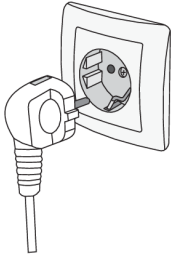





- Anslut apparaten till elnätet med hjälp av nätsladden. Väggttaget bör vara försett med en jordkontakt (säkerhetsuttag). Nominell spänning och frekvens anges på märkplåten/etiketten med grundläggande information på apparaten.
- Apparaten måste anslutas till elnätet och jordas i enlighet med gällande standarder och föreskrifter. Apparaten tål kortvariga avvikelser från den nominella spänningen, men inte mer än $\pm 6\%$.

Ändra dörrens öppningsriktning

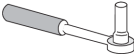
Du kan ändra den riktning i vilken dörren öppnas.

Observera: Koppla från apparaten från strömnätet innan du ändrar dörrens öppningsriktning.

Verktyg som behövs:	
	Hylsnyckel nr. 8
	Skruvmejsel
	Flat skruvmejsel
	Skiftnyckel nr. 8

Observera:

- Om apparaten måste lutas för åtkomst till delarna längst ner, ta hjälp av en annan person eller placera försiktigt apparaten på ett mjukt underlag för att förhindra skador. För att ändra öppningsriktning, utför följande.

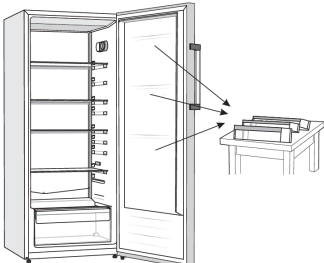
1. 

Placera produkten i upprätt läge. Öppna dörren och ta ut hyllorna (för att förhindra att de skadas under proceduren). Stäng sedan dörren.

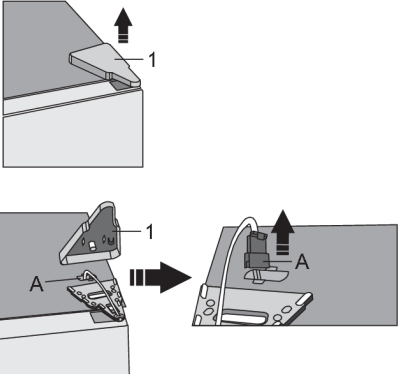
2. 

Ta bort det övre gångjärnsskyddet (1). Var extra försiktig så att du inte skadarkontakten (A). Koppla från kontakten (A).

3.

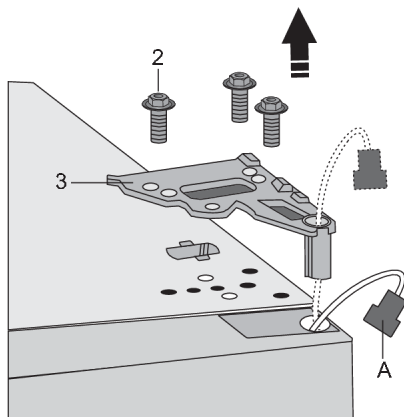

Lossa skruvarna (2) och ta bort gångjärnet (3). För kontakten (A) genom hålet i gångjärnet. Håll i dörren medan du gör detta för att förhindra att den fallner.

4.



Ta av dörren från det mittersta gångjärnet genom att försiktigt lyfta dörren rakt upp. Lägg dörren på en plan yta.

5.

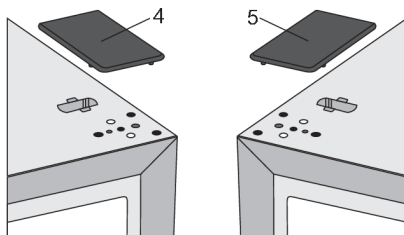

Ta (höger) hölje (4) från påsen och placera det där det övre gångjärnet satt. Ta av och spara höljet från den andra sidan (5) där gångjärnet ska sättas på.

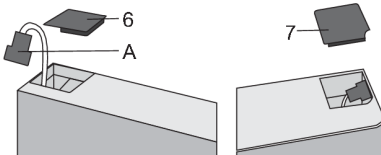
6.  Ta bort höljet (6) från dörrens vänstra sida och ta ut kopplingen (A) från utrymmet under höljet. Ta sedan bort höljet (7) från dörrens högra sida. Placera höljet (7) på vänster sida av dörren och placera höljet (6) på höger sida av dörren.

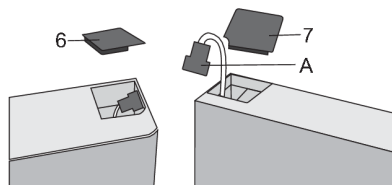

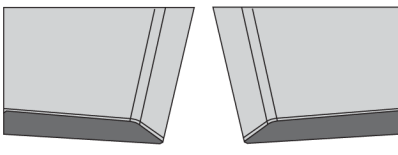
7.  Lossa skruven (8) och ta bort dörrhållaren (10) och dörrstoppet (9). Använd sedan en skruv (8) för att installera dörrhållaren som medföljer i påsen samt dörrstoppet (9). Behåll dörrhållaren (10) ifall du skulle behöva den senare.

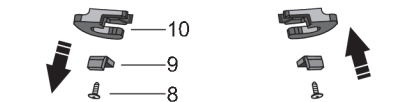

8. Luta produkten bakåt och ta av den justerbara foten (11).

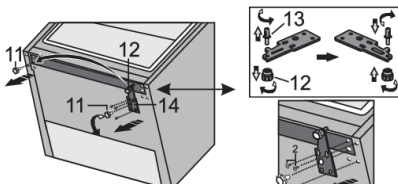
9.  Lossa de tre skruvarna på det nedre gångjärnet (14) och ta bort det. Ta bort den extra foten (12) från den nedre gångjärnstappen (13). Skruva loss stiftet (13) från det nedre gångjärnet och skruva fast det på motsatt sida av gångjärnet, komplett med den extra foten (12).

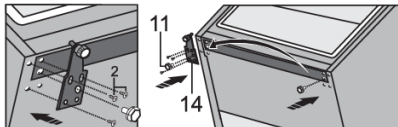
10.  Fäst gångjärnet (14) på motsatt sida med skruvarna. Skruvarna ska fästas i den ordning som visas i bilden nedan. Dra först åt skruv 1, följt av skruvarna 2. Skruva sedan på de justerbara fötterna (11).

11.

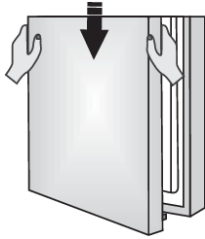

Positionera den övre dörren, för kontakten(A) genom hålet i det övre gångjärnet (3) och använd skruvarna (2) för att fästa den. Håll dörren på plats medan du positionerar den. Anslut kontakten (A).

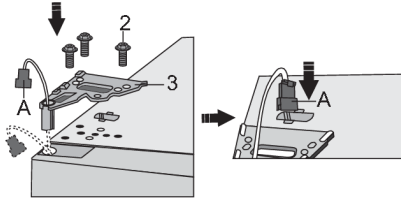

12.

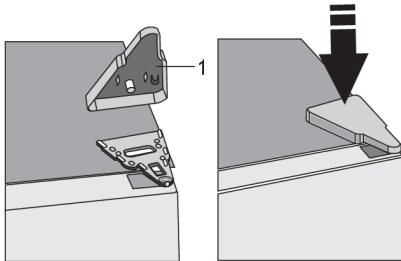

Sätt tillbaka det övre gångjärnshöljet (1).

13. Öppna dörren och sätt tillbaka dörrhyllorna/hyllorna. Stäng dörren igen.

Obs! Om modellen har ett handtag flyttar du det till motsatt sida genom att följa instruktionerna nedan.

Ta bort höljena (1) och lossa de två skruvarna (2) enligt figuren. Vrid handtaget (3) 180° och sätt tillbaka höljena (1).

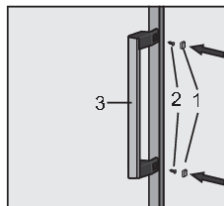
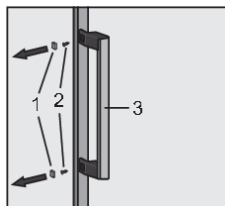

Byte av det gångjärnsförsetta handtaget (endast vissa modeller)

Obs! Om modellen har ett gångjärnsförsett handtag flyttar du det till motsatt sida genom att följa instruktionerna nedan:



INFORMATION!

Dörren måste vara öppen när du byter ett gångjärnsförsett handtag.

1. Ta bort täckplattorna (1) enligt figuren.
2. Lossa de fyra skruvarna (2).
3. Vrid handtaget (3) 180° och sätt tillbaka det på motsatta sidan. Fäst sedan skruvarna (2) och sätt tillbaka täckplattorna (1).



Beskrivning av apparaten

Apparatens inre utrustning kan variera beroende på modell.

Denna produkt innehåller en ljuskälla med energieffektivitetsklass G.

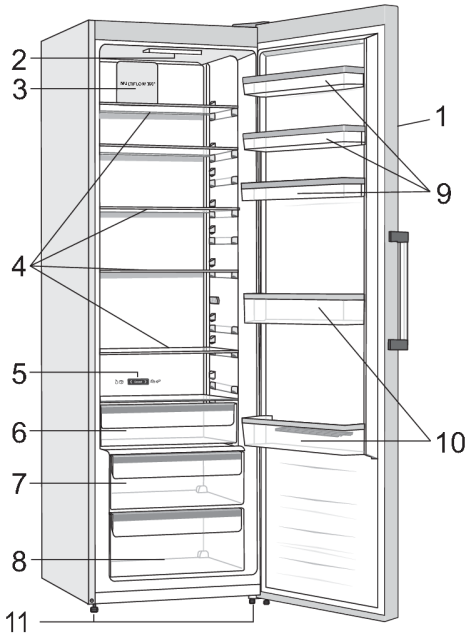

1. Kontrollenhet
2. LED-belysning
3. Fläkt/MultiFlow *
4. Glashyllor
5. Skjutreglage för att omvandla ZeroZone-lådan till en behållare för frukt och grönsaker *
6. FreshZone/ZeroZone-låda *
7. CrispZone frukt- och grönsakslåda med fuktstyrning *
8. Frukt- och grönsakslåda
9. Låga dörrhyllor
10. Flaskhylla
11. Fot

- Lådorna har en mekanism som gör att de inte kan dras ut oavsiktligt. För att ta bort en låda från apparaten, dra ut den så långt det går, lyft fram till och dra ut helt.

* Endast hos vissa modeller

Användning av apparaten

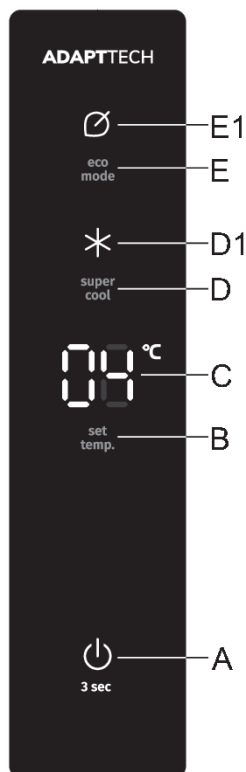

- A** PÅ/AV-knapp för apparaten
- B** Knapp för inställning av temperatur
- C** Display för inställd temperatur
- D** PÅ/AV-knapp för intensiv kylning (super cool)
- D1** Funktionsindikator för intensiv kylning (SuperCool)
- E** PÅ/AV-knapp för Eco-funktion
- E1** Indikator eco-funktion

Slå på/av apparaten

När du ansluter apparaten till elnätet för första gången kommer den att vara i standby-läge (avstängd men ansluten till strömförsörjning).



Slå på produkten: slå på produkten genom att trycka på knappen **A**. Ett pip hörs och temperaturen visas på displayen **C**.

Stänga av produkten: stäng av produkten genom att trycka på knappen **A** och hålla ned den (i 3 sekunder). Produkten växlar till standby-läge (den förblir strömsatt).

Justering av temperaturen i apparaten

INFORMATION!

- Fabriksinställningen är den rekommenderade temperaturen på 4 °C.
- När apparaten är påslagen kan det ta flera timmar för den inställda temperaturen att nås. Placera inte någon mat i apparaten innan temperaturen sjunkit till den valda inställningen.

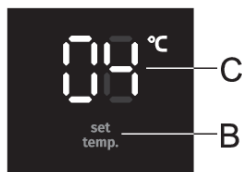

Använd knappen **B** för att ställa in temperaturen i produkten.

- Temperaturen i produkten kan ställas in i intervallet +1 °C till +9 °C.
- Varje gång knappen **B** trycks in höjs eller sänks temperaturen med 1 °C. Tre sekunder efter den senaste knapptryckningen sparas den aktuella inställningen automatiskt som den senaste temperaturen för produkten.
- Rekommenderad temperaturinställning är 4 °C.

Standby-läge för styrenhet/display

INFORMATION!

30 sekunder efter den senaste knapptryckningen växlar styrenheten/displayen över till standby-läge. Alla indikatorer och displayer på styrenheten kommer att stängas av. Om någon av extrafunktionerna aktiveras, lyser även motsvarande lampa lyser medan apparaten är i standby-läge.

Växla tillbaka från standby-läge: tryck kort på knappen **A** eller öppna dörren. Om någon av extrafunktionerna är aktiverade, kan du även trycka på knappen för att aktivera eller inaktivera den aktuella extrafunktionen för att väcka produkten ur standby-läget.

Intensiv kylning (SuperCool)

INFORMATION!

Använd denna inställning när du slår på apparaten för första gången, innan rengöring eller innan du ställer in mycket mat i kylskåpet.

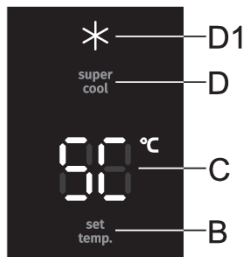

Aktivera: tryck på knappen **D** för att aktivera intensiv kylning (SuperCool).

Ett pip hörs, * tänds på displayen och **SC** tänds på displayen **C**.

Inaktivera: inaktivera funktionen för intensiv kylning (SuperCool) genom att trycka på knappen **D**

igen. Ett pip hörs och * släcks. Om funktionen inte inaktiveras manuellt, inaktiveras den automatiskt efter cirka tolv timmar.

-💡- INFORMATION!

När funktionen intensiv kylning (super cool) är aktiverad arbetar apparaten med full effekt. Under denna tid kan ljudnivån från apparaten därför vara något högre än vanligt.

Eco-funktion

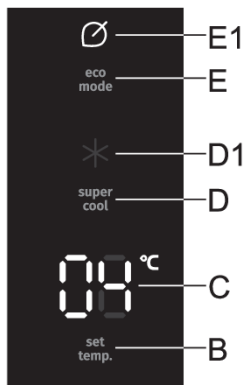

Aktivera: aktivera funktionen **eco** genom att trycka kort på knappen

E.  tänds. När denna funktion är aktiverad arbetar produkten med optimala inställningar.

Inaktivera: inaktivera funktionen **Eco** genom att trycka kort en gång till på knappen **E**. Temperaturen återgår till den senaste inställningen.

Funktionen **eco** kommer också att inaktiveras när du trycker på knappen **B** för att ändra temperaturinställningen, eller om du aktiverar någon av de andra extrafunktionerna.

Barnlås (Child lock)

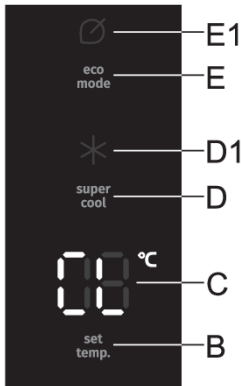

Aktivera: aktivera barnspärren genom att trycka på och hålla in (i tre sekunder) knappen **E**. Ett pip hörs och **CL** visas kort på displayen **B**.

Funktionen låser alla knappar utom knappen **E**.

Så inaktiverar du funktionen: tryck en gång till på **E**-knappen igen för att inaktivera funktionen.

Vid strömavbrott aktiveras funktionen igen.

Larm hög temperatur

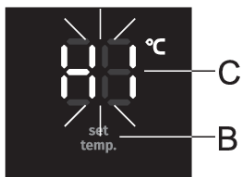

Om temperaturen inne i produkten är för hög kommer ett akustiskt larm att aktiveras (intermittent signal) och **HI** blinkar på displayen.

- Varje gång som apparaten slås på med **A**-knappen finns en 24-timmars fördröjning i hög temperatur-larmdriften. Om apparaten inte når tillräckligt låg temperatur under denna period kommer larmet att aktiveras.

Stänga av larmet:

- Kvittera och stäng av det akustiska larmet genom att trycka på valfri knapp. Så snart du trycker på någon knapp tystnar larmet och den högsta uppmätta temperaturen i produkten visas på displayen **C**. När du trycker på en knapp en andra gång blinkar den aktuella temperaturen på displayen **C**. Temperaturindikeringen fortsätter att blinka tills den faktiska temperaturen i produkten sjunker under larmnivån.
- När produkten når tillräckligt låg temperatur slutar temperaturdisplayen att blinka och börjar lysa med fast sken.
- Om du inte bekräftar och stänger av det akustiska larmet, kommer detta att aktiveras under 15 minuter varje timme.

Larm för öppen dörr

Om dörren är öppen för länge aktiveras ett akustiskt larm (upprepande pip). Om larmet inte stängs av kommer det att ljuda i 10 minuter. Därefter fortsätter produkten att vara i drift som om dörren var stängd.

Stänga av larmet: stäng apparatens dörr för att stänga av larmet.



INFORMATION!

Om du stänger av larmet genom att trycka på valfri knapp kommer larmet att återaktiveras efter 4 minuter om dörren fortfarande är öppen.

INFORMATION!

Om du lämnar dörren öppen i över 10 minuter stängs larmet av. Apparaten går över till felsäkert läge för att säkerställa tillräcklig nedkylning och förhindra att livsmedel förstörs trots att dörren är öppen.

Larm vid strömavbrott

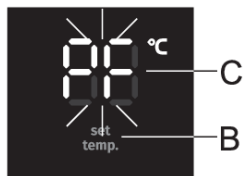

Om temperaturen i produkten har ökat till larmnivån under ett strömavbrott aktiveras larmet för strömavbrott när strömförsörjningen har återställts. Ett akustiskt larm hörs och **PF** blinkar på displayen **C**.

Kvittera och stäng av det akustiska larmet genom att trycka på valfri knapp. Den högsta uppmätta temperaturen visas på displayen **C**.

När du trycker på en knapp igen avaktiveras strömavbrottslarmet och den inställda temperaturen visas på displayen **C**.

Om larmet för hög temperatur aktiveras samtidigt, fungerar det som beskrivet i kapitlet Larm för för hög temperatur, efter att du har inaktiverat larmet för strömavbrott.

Apparatens inre utrustning

(* Utrustning beror på modellen)

Hylla

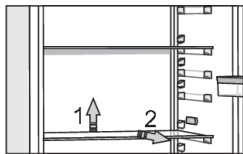

Du kan placera de tomma hyllorna i kylskåpets skenor efter eget önskemål, utan att de behöver tas ut ur kylskåpet. För att flytta hyllan eller ta ut den från kylskåpet, lyft den lätt baktill, dra den mot dig och flytta eller ta ut den. Förvara hållbara livsmedel på baksidan av hyllan där temperaturen är lägst.

Flaskställ *

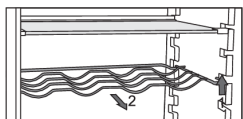

- Vissa modeller har också en flaskhållare. Den är skyddad mot att oavsiktligt dras ut. Den kan bara dras ut när den är tom. För att dra ut den, lyft den något framtill och dra den mot dig. Placera flaskhållaren så att längden av flaskorna inte hindrar korrekt stängning av dörren. Hållaren kan ta en maximal belastning på nio 0,75-liters flaskor eller en total vikt på 13 kg - se etiketten på höger sida inne i apparaten.
- Burkar kan också placeras på flaskstället (på längden eller tvären).

Frukt- och grönsakslåda med fuktstyrning (CrispZone) *

- Lådan längst ned i kylskåpet är avsedd för förvaring av frukt och grönsaker. Den ger fukt och förhindrar att maten torkar ut.
- Fuktighet i lådan regleras automatiskt, beroende på typen och mängden tillsatt mat.

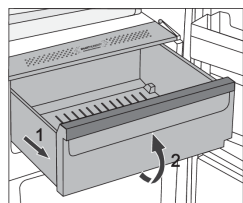

- Dra ut facket:
 - Dra ut facket så långt det går. Lyft sedan den främre delen och dra ut den helt.

FreshZone-låda *

(Gäller endast vissa modeller)

I **FreshZone**-facket håller sig maten fräsch längre än i ett konventionellt kylskåp, då den behåller mer smak och näringsämnen.

Förruttelseprocessen och förlust av massa är långsammare, därför förblir frukt och grönsaker färska och naturliga längre. För optimal effekt bör lådan vara helt stängd.

- När du köper mat, se till att den är färsk, eftersom detta kommer att avgöra kvaliteten på maten, samt hur lång tid den kommer att hålla i kylan.
- Förvara maten i slutna behållare eller i lämplig förpackning för att förhindra den från att släppa ifrån sig eller dra åt sig lukter.
- Ta ur maten ur lådan 30 till 60 minuter före användning för att låta aromen och smaken utvecklas vid rumstemperatur.
- Livsmedel som är frostkänsliga och därför inte är lämpliga att förvaras i lådan **FreshZone** omfattar bland annat: ananas, avokado, bananer, oliver, potatis, aubergine, gurka, bönor, paprika, melon, vattenmelon, pumpa, squash, zucchini med mera.

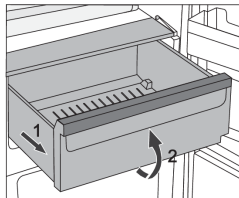

- Att ta bort lådan:
 - Dra ut lådan tills det tar emot.
 - Lyft den sedan framtill och dra ut den hela vägen.

ZeroZone-låda *

(Gäller endast vissa modeller)

Facket **ZeroZone** möjliggör lagring av en lång rad färska livsmedel upp till tre gånger längre än i ett konventionellt kylskåp. Maten håller sig fräsch längre, behåller smak och näringsämnen. Temperaturen i denna låda beror på temperaturinställningarna i kylskåpsdelen, omgivningens temperatur, hur ofta dörren öppnas och hur mycket mat som förvaras där.

För att erhålla en temperatur runt 0 °C i lådan **ZeroZone** rekommenderar vi att du sätter kylskåpsdelens temperatur till 4 °C eller lägre. Temperaturen i ZeroZone-lådan kan sjunka under 0 °C. Placera därför den temperaturkänsliga livsmedel i kylskåpets övre del.

För optimal effekt bör lådan vara helt stängd.

- När du köper mat, se till att den är färsk, eftersom detta kommer att avgöra kvaliteten på maten, samt hur lång tid den kommer att hålla i kylan.
- Förvara maten i slutna behållare eller i lämplig förpackning för att förhindra den från att släppa ifrån sig eller dra åt sig lukter.
- Ta ur maten ur lådan 30 till 60 minuter före användning för att låta aromen och smaken utvecklas vid rumstemperatur.
- Livsmedel som är frostkänsliga och därför inte är lämpliga att förvaras i lådan **ZeroZone** omfattar bland annat: ananas, avokado, bananer, oliver, potatis, aubergine, gurka, bönor, paprika, melon, vattenmelon, pumpa, squash, zucchini med mera.

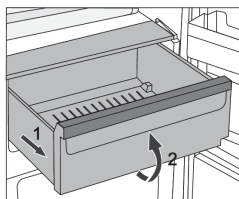

- Att ta bort lådan:
 - Dra ut lådan tills det tar emot.
 - Lyft den sedan framtill och dra ut den hela vägen.

Omvandla ZeroZone-lådan till en frukt- och grönsakslåda *

- Om du behöver extra plats för frukt och grönsaker kan du omvandla ZeroZone-lådan till en frukt- och grönsakslåda (CrispZone).



- Använd reglaget enligt följande:
 - För att använda lådan som en **ZeroZone**: för reglaget åt höger.
 - För att använda lådan som en frukt- och **grönsakslåda (CrispZone)**: för reglaget åt vänster.

Frukt- och grönsakslåda

Lådan längst ned i kylskåpet är avsedd för förvaring av frukt och grönsaker. Den ger fukt och förhindrar att maten torkar ut.

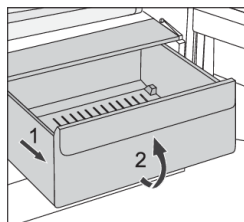

- Dra ut facket:
 - Dra ut facket så långt det går. Lyft sedan den främre delen och dra ut den helt.

Dörrhyllor

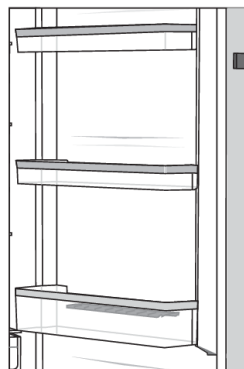

Insidan av kylskåpsdörren är försedd med hyllor som är avsedda för lagring av ost, smör, ägg, yoghurt och andra mindre förpackningar, tuber, burkar etc.

Du kan placera ut hyllorna efter eget önskemål genom att lyfta dem en aning ur deras fästspår, flytta dem till önskad plats. Se till att de monteras stadigt i den nya platsens spår.

Den nedersta hyllan är avsedd för förvaring av flaskor.

Maximal belastning på varje dörrhylla är 5 kg.

Fläkt (DynamicAir) *

- Fläkten som är placerad under kylutrymmets tak kommer att se till att temperaturen fördelas jämnare och att kondensbildning (dagg) på lagringsytorna minskas.
- Den aktiveras automatiskt när det finns behov av mer intensiv kylning.

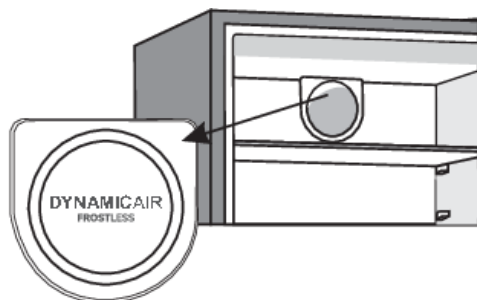

Luftfördelningssystem (MultiFlow) *

- Ett avancerat fläktssystem med dynamisk kylning som fördelar luften jämnt och skapar en jämn temperatur i hela kylskåpet. Systemet gör det också möjligt att placera alla typer av mat på vilken hylla som helst i kylskåpet, eftersom det inte finns temperaturskillnader mellan dem.
- Den aktiveras automatiskt när det finns behov av mer intensiv kylning.

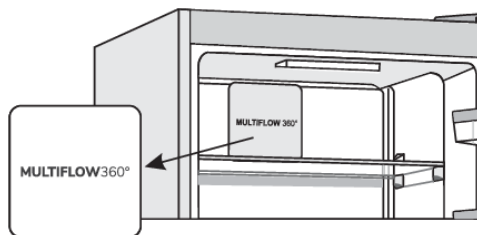

AdaptTech

Innovativ sensorteknik möjliggör justering av produktens funktion enligt användarens vanor eller beteende. Adaptiva intelligenta system övervakar, analyserar och registrerar dagligen och varje vecka användning av produkten och anpassar produktens drift till de mottagna mönstren. AdaptTech kan förutse ökad frekvens av dörröppning och automatiskt sänka temperaturen inför en sådan period för att förhindra en höjning av temperaturen då produkten används oftare.

Produkten kommer också att förutse när stora mängder mängder mat läggs in i kylskåpet och anpassa sig genom att kyla mer intensivt.

Rekommenderad fördelning av mat i apparaten

Sektioner i kylutrymmet:

- övre del: konserver, bröd, vin, bakverk etc.
- mellersta delen: mejeriprodukter, färdigmat, efterrätter, dryck, lagad mat etc.
- nedre delen: kött, köttprodukter, delikatesser etc.
- Frukt- och grönsaksfack: färsk frukt, grönsaker, sallader, rotfrukter, potatis, lök, vitlök, tomater, surkål, rovor etc.

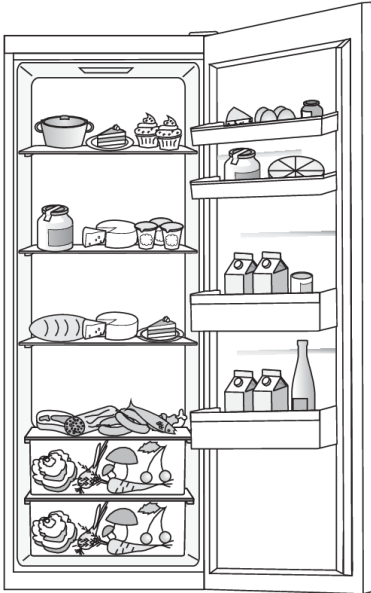

Sektioner i kylutrymmets dörr:

- övre/mittdörrfack: ägg, smör, ost etc.
- nedre dörrfack: drycker, burkar, flaskor etc.



INFORMATION!

Förvara inte frukt (bananer, ananas, papaya, citrus) och grönsaker (zucchini, aubergine, gurka, paprika, tomater och potatis) som är känsliga för låga temperaturer i kylskåpet.

Förvaring av livsmedel i kylskåpet

Viktiga varningar om matförvaring

INFORMATION!

En korrekt användning av apparaten, lämpliga förpackningar, att upprätthålla rätt temperatur och observera livsmedelshygienstandarder har en avgörande inverkan på kvaliteten på förvaring av livsmedel.

Observera utgångsdatum för livsmedel som anges på förpackningen.

Mat som förvaras i kylskåp bör förvaras i slutna behållare eller i lämplig förpackning för att förhindra den från att släppa ifrån sig eller dra åt sig lukter och fuktighet.

Förvara inte brandfarliga, flyktiga och explosiva ämnen i kylskåpet.

Flaskor med hög alkoholhalt skall vara tätt förslutna och förvaras i upprätt läge.

Vissa organiska lösningar, eteriska oljor i citron och apelsinskal, smörsyra etc. kan skada plastytorna i händelse av en förlängd kontakt, vilket orsakar skador och för tidigt åldrande av dessa material.

Obehaglig lukt är en varning om att apparaten inte är tillräckligt ren eller att innehållet har blivit dåligt (se kapitlet Rengöring av apparaten).

Om du lämnar hemmet under en längre tid, ta bort färskvaror ur kylskåpet.

Undvika kontamination av livsmedel

Följ dessa anvisningar för att undvika kontamination av livsmedel:

- Om dörren får stå öppen under längre perioder kan detta medföra en avsevärd temperaturökning i apparatens olika fack och lådor.
- Rengör regelbundet ytor som kan komma i kontakt med livsmedel och åtkomliga dräneringssystem.
- Förvara rått kött och rå fisk i lämpliga behållare i kylskåpsdelen, så att denna typ av livsmedel inte kommer i kontakt med eller läcker vätska på andra livsmedel.
- Om kylskåpsdelen ska stå tom under en längre period måste du stänga av den, frosta ur den, rengöra och torka ur den samt lämna dörren öppen för att förhindra mögelbildning inuti apparaten.

Avfrostning av apparaten

Automatisk avfrostning kylskåp

Kylskåpet behöver inte avfrostas eftersom isen på baksidan av innerväggen avfrostas automatiskt. Eventuellt ackumulerad is smälter när kompressorn är inaktiv. Droppar strömmar genom en öppning i kylskåpets bakre vägg in i ett tråg som sitter ovanför kompressorn, varifrån de kommer att avdunsta.

Se till att öppningen i den bakre väggen i kylskåpets inre aldrig blockeras av livsmedel eller något annat föremål.

Om ett alltför stort lager is bildas på den bakre väggen av kylskåpets insida (3–5 mm) stänger du av produkten och avfrostar den manuellt.

Rengöring av apparaten



VARNING!

Innan rengöring, koppla bort apparaten från elnätet - stäng av apparaten (se kapitel Slå på/av apparaten) och dra ut strömsladden från vägguttaget.

- Använd en mjuk trasa för att rengöra alla ytor. Rengöringsmedel som innehåller slipande substanser, syror eller lösningsmedel är inte lämpliga för rengöring eftersom de kan skada ytan.

Rengör apparaten utvändigt med vatten eller en mild tvållösning.

Lackbelagda ytor och aluminiumytor kan rengöras med ljummet vatten till vilket ett mildt rengöringsmedel tillsatts. Användning av rengöringsmedel med låg alkoholhalt är tillåten (t.ex. fönsterrengöringsmedel). Använd inte rengöringsmedel som innehåller alkohol för rengöring av plastmaterial.

Apparatens insida kan rengöras med ljummet vatten, eventuellt med lite ättika tillsatt.

- Tvätta inte de delar i apparatens insida i en diskmaskin eftersom de kan skadas av det.

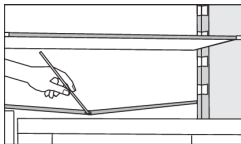

- En ränna och en öppning för utmatning av vatten från upptinade frostansamlingar sitter under kylpanelen som kyler kylskåpets inre. Rännan och öppningen får inte vara tilltäppta. Inspektera dem ofta och rengör vid behov (till exempel med ett plastsugrör).

Kondensorenheten som finns baksidan intill kompressorn (endast vissa modeller) ska alltid hållas ren, fri från damm eller avlagringar från matos eller ångor. avlägsna emellanåt dammet med en mjuk, metallfri borste eller dammsugare.

- Efter rengöring, slå på apparaten igen och sätt in maten.

Felsökning

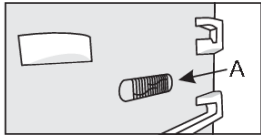
Problem:	Orsak eller åtgärd
Apparaten är ansluten till elnätet men fungerar inte.	<ul style="list-style-type: none"> Kontrollera att det finns spänning i vägguttaget och att apparaten är påslagen.
Kylsystemet arbetar kontinuerligt under en längre tid: 	<ul style="list-style-type: none"> För hög omgivningstemperatur. Dörren öppnas för ofta eller för länge. Dörren är inte ordentligt stängd (eventuella föroreningar på tätningen, felinriktad dörr, skadad tätning etc). För mycket färska livsmedel har lagts in på en gång. Sensorn i kylskåpet (A) blockeras av färska livsmedel. Se till att luften kan cirkulera runt sensorn (endast vissa modeller).
För stor ansamling av is på bakre väggen på kylskåpets insida kan bero på följande:	<ul style="list-style-type: none"> dörren öppnas för ofta eller för länge, Varm mat placeras i kylskåpet. Mat eller behållare i kontakt med den bakre innerväggen på kylskåpet. Dålig dörrtätning. Om tätningen är smutsig eller skadad, rengör eller byt ut den.
Kondensat (dagg) på hyllan ovanför lådorna:	<ul style="list-style-type: none"> Detta är ett övergående fenomen som inte helt kan undvikas i perioder av hög omgivningstemperatur. Det avtar när temperaturen och fuktigheten är normaliserade. Vi rekommenderar att du rengör lådorna oftare och torkar bort dropparna då och då. Öppna skjutreglaget för fuktighetskontroll. Lägg in mat i påsar eller andra förpackningar med en bra tätning.
Droppar på längst bak i kylskåpet:	<ul style="list-style-type: none"> Det är normalt. Kylskåpet avfrostas automatiskt, vilket gör att vattendroppar rinner genom en öppning i kylskåpets bakre vägg till en behållare över kompressorn, där det förångas.
Vatten droppar/läcker från kylskåpet:	<ul style="list-style-type: none"> Tilltäppt vattenutloppsöppning eller vatten som droppar förbi vattenrännan. Rengöra den blockerade öppningen, exempelvis med plastsugrör. Om ett tjockt lager av is byggs upp, avfrostas apparaten manuellt (se Avfrostning av apparaten).
Produktens sidor är varma:	<ul style="list-style-type: none"> Det här är normalt. Det finns rör och slangar installerade i apparatens sidor som ofta värms upp när apparaten används.
LED-belysningen fungerar inte:	<ul style="list-style-type: none"> Om LED-belysningen inte fungerar, ring en servicetekniker. Försök inte reparera LED-belysning själv, eftersom det finns risk för kontakt med högspänning.
HI visas på displayen:	<ul style="list-style-type: none"> Dörren öppnas för ofta eller för länge.

Tabellen fortsätter från föregående sida

Problem:	Orsak eller åtgärd
	<ul style="list-style-type: none">• Dörren är inte ordentligt stängd (eventuella föroreningar på tätningen, felinriktad dörr, skadad tätning etc).• Ett längre strömavbrott.• För mycket färska livsmedel har lagts in på en gång.
PF visas på displayen:	<ul style="list-style-type: none">• Ett längre strömavbrott.
E0 eller E8 visas på displayen:	<ul style="list-style-type: none">• Givarens brytare reagerar inte. Kontakta service för att reparera apparaten.• Fram tills att en tekniker reparerar produkten kommer den att köras i felsäkert läge. Produkten upprätthåller automatiskt den mest lämpliga temperaturen.
E2 visas på displayen:	<ul style="list-style-type: none">• Temperaturgivarfel. Ring servicecentret för reparation. Produkten kommer att vara igång i felsäkert läge tills den har reparerats av en servicetekniker. Produkten upprätthåller automatiskt den mest lämpliga temperaturen.
E4 visas på displayen:	<ul style="list-style-type: none">• Apparatdelens fläkt är trasig. Kontakta service för reparation. Apparaten kan inte fungera normalt. Flytta över livsmedlen till en sval plats och stäng av apparaten.
E9 visas på displayen:	<ul style="list-style-type: none">• Dörren har varit öppen för länge. Stäng dörren.• Om dörren inte är öppen eller om E9 fortfarande visas 10 minuter efter att du har stängt dörren, är det ett dörrgivarfel. Ring ett servicecenter för att ordna med reparation. Produkten används i felsäkert läge tills den repareras. Produkten bibehåller automatiskt den lämpligaste temperaturen för varje fack.

Om ovanstående tips inte löser problemet, ring närmaste auktoriserade servicecenter och ange typ, modell och serienummer som anges på märkskylten eller etiketten på apparatens inre.

Information om buller från apparaten

Kylning i frysar är möjligt genom ett kylsystem som även innefattar en kompressor (och en fläkt hos vissa apparater), vilken genererar en del buller. Ljudnivån beror på installationen, korrekt användning och ålder på apparaten.

- Efter anslutning av apparaten till elnätet kan kompressordriften, eller ljudet av rinnande vätska vara något högre. Detta är inte ett tecken på fel och det kommer inte att påverka livslängden på apparaten. Med tiden kommer apparaten drift och detta buller bli tystare.
- Ibland kan ovanliga eller höga ljud uppträda under användningen av apparaten. Detta är oftast ett resultat av felaktig installation:
 - Apparaten måste stå plant och stabilt på en solid bas.
 - Apparaten får inte vara i kontakt med en vägg eller intilliggande möbler.
 - Se till att den inre utrustningen sitter stadigt på plats och att bullret inte orsakas av skramlande burkar, flaskor eller andra behållare placerade bredvid varandra.
- På grund av den högre arbetsbelastningen på kylsystemet när dörren öppnas oftare eller under en längre tid då en stor mängd färska livsmedel läggs in eller då intensiva frysnings- eller kylningsfunktioner är aktiverade, kan apparaten tillfälligt generera mer buller.

gorenje

GORENJE gospodinjski aparati, d.o.o. Address: Partizanska 12, 3320 Velenje, Slovenia
Phone: +386 (0)3 899 10 00 Fax: +386 (0)3 899 28 00 www.gorenje.com



879744-a4



Vi förbehåller oss rätten att göra ändringar som inte påverkar funktionen hos apparaten.