

## UPUTE ZA UPORABU USPRAVNOG HLADNJAKA ZAMRZIVAČA

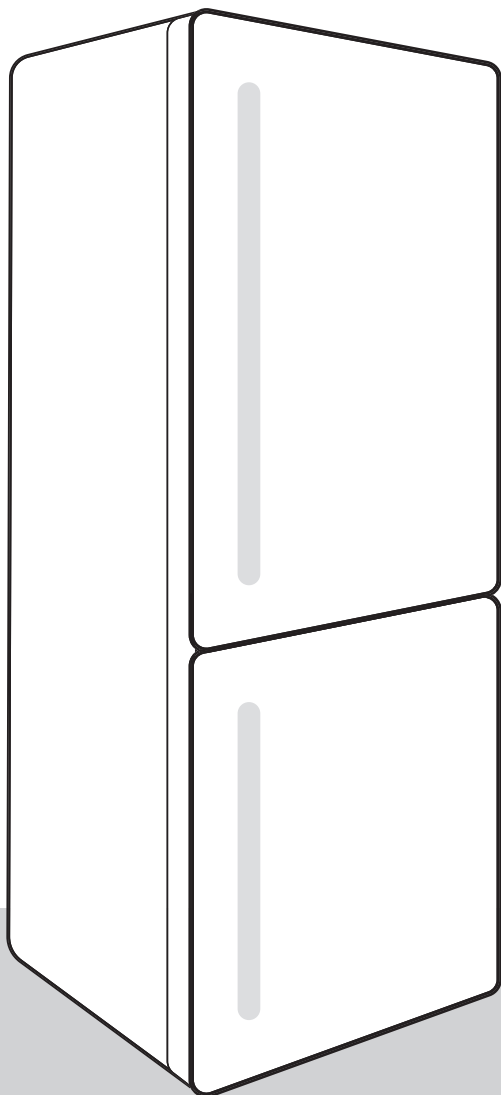

Zahvaljujemo vam na povjerenju, kojeg ste nam iskazali kupnjom našeg uređaja, koji je zasnovan da vam pojednostavi život. Za lakšu uporabu, k proizvodu smo priložili i detaljne upute za uporabu i upute za ugradnju koje su priložene na posebnom listu. Nadamo se da će vam upute pomoći u što bržem upoznavanju sa značajkama vašeg novog uređaja.

Želimo vam obilje užitaka i zadovoljstva prilikom njegove uporabe.

Posjetite i našu web stranicu na kojoj unosom oznake modela vašeg uređaja koja je navedena na tipskoj pločici ili na garancijskom listu možete naći detaljan opis svog uređaja, kao i savjete u vezi uporabe, otklanjanja smetnji u radu, servisne informacije, upute za uporabu ...



<http://www.gorenje.com>

### **Poveznica na EU-ovu bazu podataka EPREL**

QR kôd na oznaci energetske učinkovitosti isporučenoj s uređajem sadrži vezu na web-mjesto za registraciju ovog uređaja u EU-ovu bazu podataka EPREL. Čuvajte oznaku energetske učinkovitosti kao referencu zajedno s korisničkim priručnikom i sa svim drugim dokumentima isporučenima s uređajem. Informacije o učinkovitosti proizvoda možete pronaći u EU-ovoj bazi podataka EPREL na poveznici <https://eprel.ec.europa.eu>. Naziv modela i broj proizvoda možete pronaći na natpisnoj ploči uređaja. Za dodatne informacije o oznaci energetske učinkovitosti posjetite [www.theenergylabel.eu](http://www.theenergylabel.eu).

### **Uređaj je namijenjen isključivo za uporabu u kućanstvu.**

Hladnjak je namijenjen čuvanju svježih namirnica na temperaturi iznad 0°C.

Zamrzivač je namijenjen zamrzavanju svježih, i dugoročnom čuvanju zamrznutih namirnica (do godine dana, ovisno o vrsti namirnica).

U uputama ćete opaziti simbole koji imaju sljedeće značenje:



#### **INFORMACIJA!**

Informacija, savjet, ideja ili preporuka



#### **UPOZORENJE!**

Upozorenje za opasnost



#### **ELEKTRIČNI UDAR!**

Upozorenje za opasnost električnog udara



#### **OPASNOST POŽARA!**

Upozorenje za požarnu opasnost

# Sadržaj

<b>Važna upozorenja</b> .....	<b>5</b>
Prije prve uporabe .....	5
Važne sigurnosne predostrožnosti .....	5
Važni podatci u vezi rukovanja uređajem .....	8
Briga za okolinu .....	10
<b>Savjeti za štednju energije kod korištenja kombiniranih hladnjaka i zamrzivača</b> .....	<b>10</b>
<b>Postavljanje i priključenje</b> .....	<b>10</b>
Izbor prostorije .....	10
Postavljanje uređaja .....	11
Priključenje uređaja .....	13
<b>Preinaka smjera otvaranja vrata</b> .....	<b>13</b>
<b>Opis uređaja</b> .....	<b>17</b>
<b>Upravljanje uređajem</b> .....	<b>18</b>
Uključenje/isključenje aparata .....	18
Odabir temperature u uređaju .....	18
Stanje pripremljenosti upravljačke jedinice (display standby mode) .....	19
Intenzivno zamrzavanje (zamrzivački predio) .....	20
Funkcija Eco .....	21
Sigurnosna blokada za djecu .....	22
Alarm previsoke temperature .....	22
Alarm otvorenih vrata .....	22
Alarm prilikom nestanka napajanja .....	23
<b>Unutarnja oprema uređaja</b> .....	<b>24</b>
Polica .....	24
Žičani nosač boca * .....	24
Pretinac za voće i povrće s regulatorom vlažnosti (CrispZone) * .....	24
Ladica FreshZone/ZeroZone * .....	25
Promjena pretinca FreshZone/ZeroZone u pretinac za voće i povrće * .....	25
Police na vratima .....	26
Sustav za raspodjelu zraka (MultiFlow) * .....	26
Sustav za raspodjelu zraka s ionizatorom zraka (engl.MultiFlow/IonAir) * .....	27
AdaptTech .....	27
<b>Preporučljiv raspored namirnica u uređaju</b> .....	<b>28</b>
<b>Čuvanje namirnica u hladnjaku</b> .....	<b>29</b>
Važna upozorenja za čuvanje namirnica .....	29
Sprječavanje kontaminacije namirnica .....	29
<b>Zamrzavanje i čuvanje zamrznutih namirnica</b> .....	<b>29</b>
Postupak zamrzavanja .....	29
Važna upozorenja za zamrzavanje svježih namirnica .....	30
Čuvanje industrijsko zamrznutih namirnica .....	30
Vrijeme čuvanja zamrznutih namirnica .....	30
Odležavanje zamrznute hrane .....	31

<b>Odleđivanje uređaja .....</b>	<b>31</b>
Automatsko odleđivanje hladnjaka .....	31
Odleđivanje zamrzivača NoFrost .....	31
Ručno odleđivanje zamrzivača NoFrost .....	31
<b>Čišćenje uređaja .....</b>	<b>32</b>
<b>Rješavanje problema .....</b>	<b>33</b>
<b>Informacije o šumovima .....</b>	<b>35</b>

# Važna upozorenja

## Prije prve uporabe

Prije priključenja uređaja potrebno je detaljno proučiti upute za uporabu. U njima ćete naći opis uređaja, te upute za njegovu pravilnu i sigurnu upotrebu. Upute su prilagođene različitim tipovima/modelima uređaja, stoga mogu sadržavati i opise podešavanja i opreme koje Vaš uređaj možda nema. Preporučujemo vam da upute brižljivo spremite, a u slučaju možebitne prodaje kupcu uz uređaj izručite i upute.

Upute sadrže i inačicu zamrzivača No Frost, kojeg odlikuje ugrađeni ventilator i automatsko odleđivanje (imaju određeni modeli).

Provjerite možebitna oštećenja i nepravilnosti na uređaju. Ako utvrdite da je vaš uređaj oštećen odmah o tome obavijestite trgovca kod kojeg ste uređaj kupili.

Prije priključenja na električni napon, neka uređaj miruje u uspravnom položaju približno 2 sata. Time ćete smanjiti mogućnost nepravilnog djelovanja zbog utjecaja transporta na rashladni sustav.

## Važne sigurnosne predostrožnosti



### **OPASNOST POŽARA!**

**UPOZORENJE!** Opasnost požara/zapaljive tvari.

Priključenje na električni napon i uzemljenje uređaja moraju biti napravljeni prema važećim standardima i propisima.

**UPOZORENJE!** Za priključenje naprave na električnu instalaciju nemojte koristiti električne razdjeljivače niti prenosive uređaje za napajanje.

Prije čišćenja uređaj obvezno isključite iz električne instalacije (izvlačenjem priključnog kabela iz utičnice).

** ELEKTRIČNI UDAR!**

UPOZORENJE! Ukoliko je priključni kabel oštećen, smije ga zamijeniti isključivo proizvođač ili njegov ovlašteni servisier, jer ćete jedino time spriječiti možebitne opasnosti odnosno ozljede.

** ELEKTRIČNI UDAR!**

UPOZORENJE! Kod instalacije naprave vodite računa da priključni kabel ne bude stisnut ili oštećen.

** ELEKTRIČNI UDAR!**

Ako LED rasvjeta ne radi pozovite servisera. LED rasvjetu nipošto nemojte popravljati sami, jer bi mogli doći u dodir s visokim naponom!

** UPOZORENJE!**

UPOZORENJE! U unutrašnjosti uređaja ne koristite električne naprave, osim onih koje preporučuje proizvođač uređaja za hlađenje i zamrzavanje.

** UPOZORENJE!**

UPOZORENJE! Za odmrzavanje ne koristite mehanička pomagala ili druge metode osim onih, koje preporučuje proizvođač.

** UPOZORENJE!**

UPOZORENJE! Da bi izbjegli opasnosti uslijed nestabilnosti uređaja, ugradnju je potrebno izvesti u skladu s uputama.

## **Opasnost ozeblina**

Zamrznutu hranu nemojte nikad stavljati u usta. Također izbjegavajte dodirivanje zamrznute hrane, jer to može prouzročiti ozeblina.

## **Sigurnost djece i osjetljivih osoba**

Ovaj uređaj ne smiju upotrebljavati osobe (uključivši i djecu) smanjenih fizičkih, osjetilnih i psihičkih sposobnosti, kao ni osobe s nedostatkom znanja i iskustava, osim ako su nisu pod nadzorom i ako ne dobiju odgovarajuće upute za uporabu uređaja od osoba odgovornih za njihovo zdravlje.

Djecu uvijek nadgledajte prilikom njihove uporabe uređaja i nemojte dozvoliti da ga koriste kao igračku.

Djeca ne smiju čistiti ili održavati napravu bez nadzora odgovorne osobe.

Ambalažu koja je namijenjena zaštiti uređaja odnosno njegovih pojedinih dijelova tijekom transporta, uklonite izvan domašaja djece, jer postoji opasnost ozljeda odnosno ugušenja.

Kod zbrinjavanja odsluženog uređaja, izvucite priključni kabel, odstranite vrata, a police ostavite u unutrašnjosti. Time ćete spriječiti da dijete u igri uđe u unutrašnjost uređaja i tamo se zatvori.

## **Samo za europsko tržište**

Djeca starija od osam godina, kao i osobe smanjenih fizičkih, osjetilnih ili umnih sposobnosti, ili osobe s nedostatkom znanja i iskustva, smiju koristiti uređaj isključivo pod odgovarajućim nadzorom, odnosno ako su upoznate sa sigurnom uporabom uređaja i ako jasno razumiju opasnosti koje su povezane s uporabom uređaja.

Djeci nemojte dozvoliti da se igraju uređajem.

Djeca ne smiju čistiti ili održavati napravu bez nadzora odgovorne osobe.

Djeci staroj od 3 do 8 godina dozvoljeno je stavljati stvari u rashladni uređaj i vaditi stvari iz njega.

### **Upozorenje u vezi rashladnog sredstva**

Uređaj sadrži manju količinu okolini prijaznog, ali ipak zapaljivog plina R600a. Pobrinite se da ne dođe do oštećenja dijelova rashladnog sustava. Curenje plina istina nije opasno za okolinu, ali može ozlijediti oči ili se zapaliti!

Ako dođe do izlaženja plina, dobro prozračite prostoriju, isključite uređaj iz električne mreže i pozovite servis!

### **Važni podatci u vezi rukovanja uređajem**



**UPOZORENJE!** Uređaj je namijenjen za uporabu u kućanstvu i u sličnim okruženjima kao što su primjerice:

- kuhinje za osoblje u trgovačkim lokalima, uredima i u drugim radnim okruženjima;
- poljoprivredna imanja i za goste u hotelima, motelima i drugim vrstama stambenih prostora
- objekti koji nude usluge noćenja s doručkom
- dostava hrane (catering) i slična okruženja koja nisu maloprodajne jedinice.



## **UPOZORENJE!**

UPOZORENJE! Otvori za prozračivanje na uređaju, odnosno ugradbenom elementu, moraju stalno biti čisti i prohodni.

Uređaj se ne smije koristiti vani na otvorenom, i ne smije biti izložen padalinama.

U ovom uređaju nemojte držati eksplozivne tvari kao što su limenke aerosola sa zapaljivim potisnim plinom.

Ako uređaj ne namjeravate koristiti duže vrijeme, isključite ga gumbom za isključenje, i prekinite dovod električne energije. Uređaj ispraznite, odledite, očistite, i ostavite vrata pritivorena.

U slučaju kvara ili prekida električne energije, nemojte otvarati zamrzivač, osim ako prekid traje duže od 16 sati. Nakon tog vremena zamrznute namirnice morate potrošiti, ili im osigurati primjereno hlađenje (npr. koristeći pričuvni uređaj).

## **Tehnički podatci o uređaju**

Naljepnica s osnovnim podatcima nalazi se u unutrašnjosti uređaja. Na njoj su navedeni podatci o naponu, bruto i neto zapremini, vrsti i količini rashladnog sredstva, i podatak o klimatskom razredu.

Ukoliko utvrdite da vam nalijepljena etiketa jezično ne odgovara, zamijenite je s priloženom.

## **UPOZORENJE!**

UPOZORENJE! Prilikom postavljanja, čišćenja i uklanjanja istrošenog uređaja, pazite da ne oštetite izolaciju, odnosno dijelove rashladnog sustava. Time ćete spriječiti zagađivanje okoline.

## Briga za okolinu

Za ambalažu uređaja koristimo okolini prijazne materijale koji se mogu bez opasnosti za životnu sredinu ponovno preraditi, deponirati ili uništiti.

### Zbrinjavanje odsluženog uređaja

U brizi za okolinu predajte odsluženi aparat ovlaštenim sakupljačima istrošenih kućanskih aparata.

Prije toga:

- isključite uređaj iz električne mreže;
- nemojte dozvoliti djeci da se igraju odsluženim uređajem.



Simbol na proizvodu ili na njegovoj ambalaži označuje da s tim proizvodom ne smijete rukovati kao s uobičajenim kućanskim otpacima. Proizvod odvezite na zbirno mjesto za preradu električne i elektronske opreme. Ispravnim načinom zbrinjavanja ovog proizvoda pridonosite sprječavanju možebitnih negativnih posljedica i utjecaja na okolinu i zdravlje ljudi, koje bi se mogle pojaviti u slučaju nepravilnog zbrinjavanja odsluženih uređaja. Za detaljnije informacije o zbrinjavanju proizvoda i njegovoj preradi obratite se nadležnoj gradskoj službi za odvoz otpadaka odnosno komunalnoj službi u vašoj sredini, ili trgovini u kojoj ste uređaj nabavili.

## Savjeti za štednju energije kod korištenja kombiniranih hladnjaka i zamrzivača

- Pridržavajte se uputa za postavljanje uređaja.
- Nemojte otvarati vrata uređaja češće no što je potrebno.
- Povremeno provjerite dali zrak nesmetano kruži na stražnjoj strani uređaja.
- Ako opazite da je brtva oštećena ili rastegnuta, što prije ju zamijenite novom.
- Hranu spremajte u uređaj u zatvorenim posudama, ili nekim drugim prikladnim oblicima pakiranja.
- Hranu ohladite na primjerenu temperaturu okoline prije stavljanja u uređaj.
- Zamrznute namirnice odmrzavajte u hladnjaku.
- Da bi u potpunosti iskoristili zapreminu uređaja, možete odstraniti, odnosno izvaditi ladice i vrata zamrzivača, kao što je to opisano u uputama za uporabu.
- Klasični zamrzivač odmrznite kad naslaga leda na površini zamrzivačkog odjeljka dostigne debljinu od 3-5 milimetara.
- Uvijek vodite računa da su ladice i police ravnomjerno raspoređene, i da je hrana složena tako da omogućuje neometano kruženje zraka (pogledati preporučljiv način raspoređivanja namirnica, opisan u ovim uputama za uporabu).
- Kod uređaja s ventilatorom pazite da ne zatrpate ili zatvorite ventilatorske otvore.
- Isključite ventilator ili ionizator ako ih ne trebate, jer troše dodatnu električnu energiju.

## Postavljanje i priključenje

### Izbor prostorije

- Uređaj postavite u suhu i prozračnu prostoriju, jer je njegovo pravilno djelovanje osigurano samo na temperaturi okoline, navedenoj u donjoj tablici. Razred uređaja naveden je na natpisnoj tablici, zajedno s ostalim osnovnim podacima o uređaju.

Opis	Razred	Raspon okolišne temperature °C	Relativna vlažnost
Prošireni umjereni razred	SN	+10 do +32	≤75%
Umjereni razred	N	+16 do +32	
Suptropski razred	ST	+16 do +38	
Tropski razred	T	+16 do +43	



### INFORMACIJA!

Ovaj uređaj ne može se upotrebljavati kao ugradbeni uređaj.



### INFORMACIJA!

Uređaj nemojte stavljati u prostoriju u kojoj temperatura može pasti ispod 5 °C, jer to može prouzročiti nenormalan rad ili kvar na uređaju.

- Nakon ugradnje odnosno nakon postavljanja, utikač uređaja mora biti dostupan!
- Uređaj nemojte postavljati u blizinu naprava koje sijejaju toplotu, primjerice uz štednjak, radijator, bojler odnosno grijač vode, i slično. Također ga nemojte izlagati neposrednim sunčevim zrakama. Uređaj mora biti najmanje 3 cm odmaknut od električnog ili plinskog štednjaka, odnosno najmanje 30 cm od uljane peći ili štednjaka na kruta goriva. U slučaju manjih razmaka potrebno je ugraditi izolacijsku ploču.

**Upozorenje:** Uređaj namjestite u dovoljno veliku prostoriju. Na 8 g rashladnog sredstva mora biti na raspolaganju najmanje 1m<sup>3</sup> prostora. Količina rashladnog sredstva navedena je na tipskoj tablici koja se nalazi u unutrašnjosti uređaja.

## Postavljanje uređaja

U postavljanju uređaja neka sudjeluju najmanje dvije osobe kako ne bi došlo do povreda osoba ili do oštećenja samog aparata.

- Aparat mora stajati izravnano, ili lagano nagnuto unatrag, stabilno, i na dovoljno čvrstoj nosivoj podlozi. Na prednjoj strani aparata nalaze se podesive nožice, pomoću kojih izravnavate uređaj. Na stražnjoj strani nalaze se kotačići koji omogućuju lakše namještanje aparata (imaju samo određeni modeli).

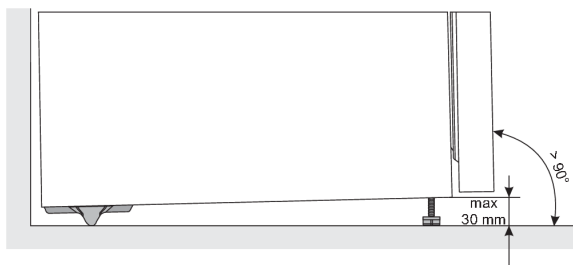

- Kada ste aparat izravnali pomoću podesivih nožica, podesite i dodatnu nožicu koja će uređaju pružiti dodatnu stabilnost.
- Uređaj nemojte izlagati izravnom sunčevom svjetlu, i nemojte ga postavljati u blizinu izvora toplote. Ako to zaista nije moguće izbjeći, ugradite izolacijsku ploču.

- Uređaj je namijenjen za samostojeću ugradnju. Kako biste postigli nominalnu/minimalnu potrošnju energije, uvijek osigurajte prostor od 50 mm između stražnjeg dijela uređaja i zida te iznad uređaja. Također omogućite prikladnu cirkulaciju zraka s objiju strana uređaja i iznad njega.
- Uređaj također možete postaviti uz kuhinjske ormare ili kuhinjske elemente ili između njih. Uređaj će i u tom slučaju raditi besprijekorno, ali bi se potrošnja energije mogla povećati. Osigurajte minimalni prostor iznad i iza uređaja, kao što je to prikazano na slici.
- Za izvlačenje pretnaca i polica treba uvažavati razmake potrebne za otvaranje vrata aparata (pogledati skicu smještaja).

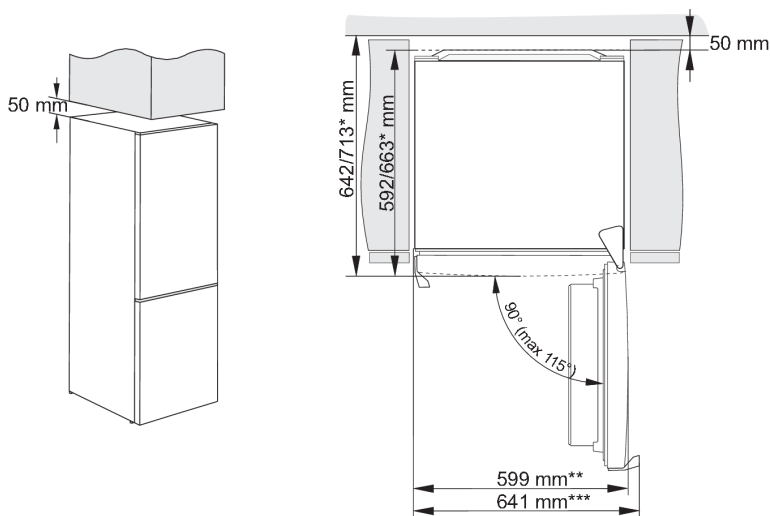

\* ovisno o modelu

\*\* model s integriranom drškom

\*\*\* model s vanjskom drškom

**Upozorenje:** kada se uređaji postavljaju u položaj jedan uz drugi (side by side) potrebno je dodatno kupiti i ugraditi servisni komplet protiv rošenja!

Kod za naručivanje kompleta:

suha prostorija (relativna vlaga niža od 60%)	Uređaji visine 1850 mm
plastična letva	
<b>SIVA</b>	850659

## Priključenje uređaja

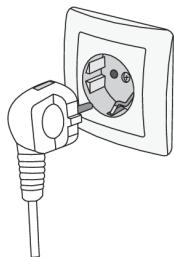





- Uređaj priključite na električnu mrežu koristeći priključni kabel. Zidna utičnica mora biti opremljena kontaktom za uzemljenje (sigurnosna utičnica). Propisan nazivni napon i frekvencija navedeni su na etiketi s osnovnim podacima o uređaju.
- Priključenje na električnu mrežu i uzemljenje uređaja moraju biti napravljeni prema važećim standardima i propisima. Uređaj može podnijeti i kratkotrajna odstupanja nazivnog napona, no ne više od -6 % do +6 %.

## Preinaka smjera otvaranja vrata

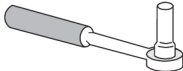
Uređaj omogućuje proizvoljnu preinaku strane otvaranja vrata.

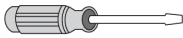
Upozorenje: U postupku preinake smjera otvaranja vrata, aparat ne smije biti priključen na električnu mrežu!

Potreban alat:	
	nasadni ključ br. 8
	križni odvijač
	plosnati odvijač
	ključ br. 8

Napomena:

- Kada zbog pristupa k određenim dijelovima morate uređaj nagnuti, to učinite uz asistenciju još jedne osobe, ili uređaj položite na mekanu podlogu kako ga ne biste oštetili. Ako želite preinačiti smjer otvaranja vrata, postupite na sljedeći način.

1.  Uređaj postavite uspravno, otvorite gornja vrata, odstranite police sa unutrašnje strane vrata (da se ne oštete tijekom postupka), a zatim zatvorite vrata.

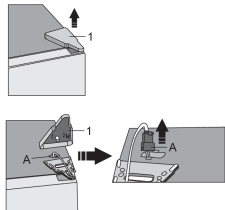
2.  Skinite pokrov gornje šarke (1) i pazite na konektor (A). Razdvojite konektor (A).

3.

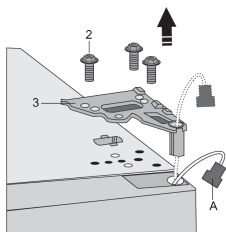

Otpustite vijke (2) i odstranite šarku (3). Konektor (A) provucite kroz otvor u šarki. Tijekom postupka držite vrata da ne padnu.

4.

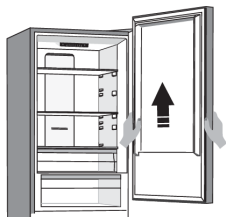

Skinite gornja vrata sa srednje šarke oprezno ih podignuvši ravno prema gore. Vrata odložite na glatku površinu.

5.

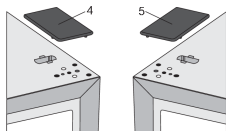

Izvadite prekrivni pokrov (desni) (4) iz vrećice, i uglavite ga na mjesto odakle ste skinuli gornju šarku. Prekrivni pokrov sa druge strane (5), kamo ćete namjestiti šarku, izvadite i spremite.

6.

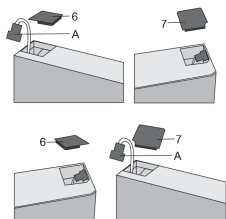

Skinite pokrov (6) sa lijeve strane gornjih vrata i izvadite konektor (A) iz prostora ispod pokrova. Zatim odstranite poklopac (7) sa desne strane gornjih vrata. Pokrov (7) fiksirajte na lijevu stranu gornjih vrata, a pokrov (6) na desnu stranu gornjih vrata.

7.

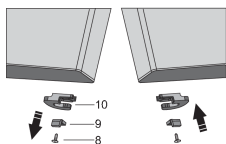

Odvijte vijak (8) i skinite zasun vrata (10) i graničnik vrata (9). Zatim na suprotnu stranu vrata vijkom (8) namjestite zasun vrata koji je priložen u vrećici, i graničnik vrata (9). Zasun vrata (10) spremite ako ga budete možda kasnije trebali.

8.

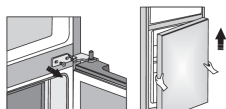

Odvijte vijke sa srednje šarke i skinite šarku. Zatim skinite donja vrata sa donje šarke.

9.

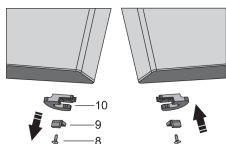

Donja vrata stavite na glatku površinu. Odvijte vijak (8) i skinite zasun vrata (10) i graničnik vrata (9). Zatim na suprotnu stranu vrata vijkom (8) privijte zasun vrata koji je priložen u vrećici, i graničnik vrata (9). Zasun vrata (10) spremite ako ga budete možda kasnije trebali.

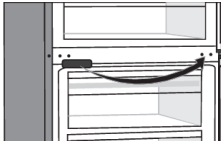
10.  Odstranite prekrivni pokrov srednje šarke, i premjestite ga na suprotnu stranu.

11. Nagnite uređaj prema natrag i uklonite namjestivu nožicu (11).

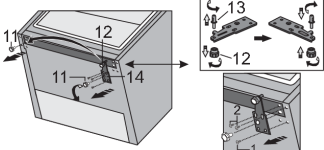
12.  Odvrtite tri vijka s donje spojnice (14) i uklonite je. Uklonite dodatnu nožicu (12) s donjeg svornjaka spojnice (13). Odvrtite svornjak (13) s donje spojnice i zavrtite ga na suprotnoj strani spojnice zajedno s dodatnom nožicom (12).

13.  Vijcima pričvrstite spojnicu (14) na suprotnu stranu. Vijci trebaju biti pričvršćeni redosljedom prikazanim na donjoj slici. Prvo zategnite vijak 1, zatim vijke 2. Zatim zavrtite namjestive nožice (11).

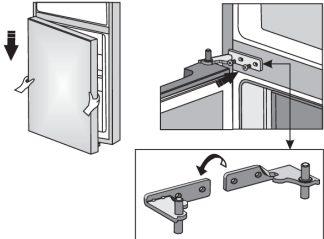
14.  Donja vrata namjestite na donju šarku i pridržite ih. Srednju šarku okrenite za 180°, odgovarajuće namjestite podlošku, i prilagodite srednju šarku u odgovarajući položaj kako biste mogli pričvrstiti donja vrata na svoje mjesto.

15.  Namjestite gornja vrata u odgovarajući položaj, provucite konektor (A) kroz otvor u gornjoj šarki (3), i pričvrstite ga vijcima (2). Skrećemo pažnju da tijekom postavljanja pridržavate gornja vrata. Spojite konektor (A).

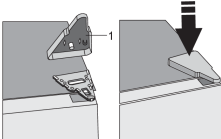
16.  Namjestite pokrov gornje šarke (1).

17. Otvorite gornja vrata i ponovno namjestite police u vratima. Nakon toga ponovno zatvorite vrata.

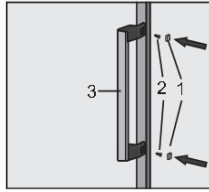
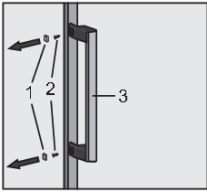

Napomena: ako vaš model ima ručku, pomaknite je na suprotnu stranu slijedeći upute u nastavku.

Uklonite pokrove (1) i otpustite dva vijka (2) kako je prikazano na slici. Zakrenite ručku (3) za 180° i zamijenite je na suprotnoj strani. Zatim pričvrstite vijke (2) i zamijenite pokrove (1).



# Opis uređaja

Unutrašnja oprema može se mijenjati u ovisnosti o modelu uređaja.

Ovaj proizvod sadržava izvor svjetlosti klase energetske učinkovitosti G.

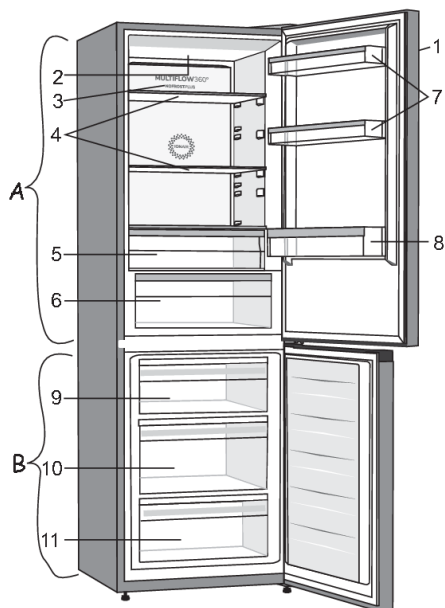

## **A Hladnjak**

1. Ploča za upravljanje
2. LED osvjetljenje
3. Sustav za raspodjelu zraka (MultiFlow)
4. Staklene police
5. Ladica FreshZone/ZeroZone \*
6. Pretinac za voće i povrće CrispZone s regulatorom vlage \*
7. Niske police u vratima
8. Polica za boce

## **B Zamrzivač**

9. Gornji pretinac za zamrzavanje i čuvanje hrane
10. Duboki pretinac SpaceBox za zamrzavanje i čuvanje
11. Donji pretinac za čuvanje

- Pretinci su zaštićeni od izvlačenja. Želite li pretinac izvući iz aparata, izvucite ga do blokade, sprijeda podignite, i na kraju sasvim izvucite.

\* Imaju samo određeni modeli

# Upravljanje uređajem

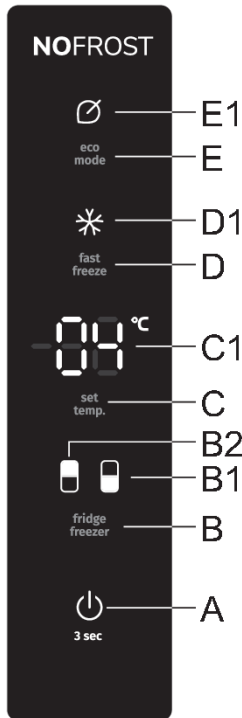

- A Tipka za uključenje/isključenje uređaja
- B Tipka za promjenu odjeljka hladnjaka/zamrzivača
- B1 Prikaz djelovanja zamrzivačkog dijela
- B2 Prikaz djelovanja rashladnog dijela
- C Tipka za namještanje temperature
- C1 Prikaz ugođene temperature
- D Tipka za uključenje/isključenje intenzivnog zamrzavanja
- D1 Prikaz rada funkcije intenzivnog zamrzavanja
- E Tipka za uključenje/isključenje Eco funkcije
- E1 Prikaz djelovanja Eco funkcije

## Uključenje/isključenje aparata



Nakon prvog spajanja uređaja na električnu mrežu, uređaj će biti u stanju pripremljenosti (isključen, ali pod električnim naponom).

**Uključenje uređaja:** uređaj uključite pritiskom na tipku **A**.

Oglašava se zvučni signal i na zaslonu **C1** pojavljuje se prikaz temperature.

**Isključivanje uređaja:** isključite uređaj tako da pritisnete i držite tipku **A** (3 sekunde). Uređaj će se prebaciti u stanje mirovanja (ostaje uključen).

## Odabir temperature u uređaju

### ☀- INFORMACIJA!

- Aparat je tvornički podešen na preporučljivu temperaturu, i to rashladni dio na 4 °C, i zamrzivački dio uređaja na -18 °C;
- Nakon uključanja uređaja može proteći i više sati prije nego što uređaj postigne ugođenu temperaturu, zato prije toga nemojte slagati namirnice u uređaj.

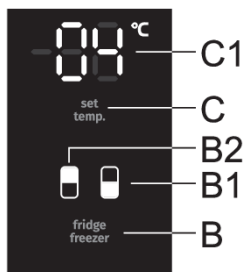

Kod ovog modela možete prebacivati između podešavanja temperature hladnjaka i temperature zamrzivača. Da biste to učinili, pritisnite tipku **B**. Zasvijetlit će simbol za željeni odjeljak: **B1** za odjeljak zamrzivača i **B2** za odjeljak hladnjaka.

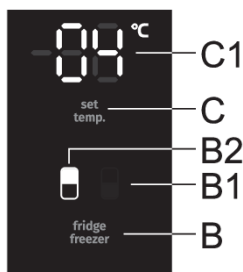

Temperatura u **odjeljku hladnjaka** može se podesiti kada simbol **B2** svijetli. Podesite temperaturu kratkim pritiskom na tipku **C**.

- Svakim pritiskom na tipku **C** povećavate temperaturu za 1 °C. Odabrana postavka sprema se kao posljednja postavljena temperatura u odjeljku hladnjaka.
- Temperaturu prostora za hlađenje možete ugoditi u rasponu od +1 °C do +9 °C.
- Preporučljiva je postavka vrijednosti temperature 4°C.

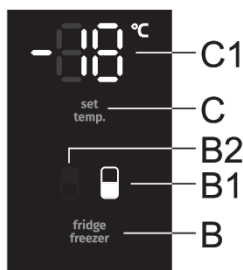

Temperatura u **odjeljku zamrzivača** može se podesiti kada simbol **B1** svijetli. Podesite temperaturu kratkim pritiskom na tipku **C**.

- Svakim pritiskom na tipku **C** povećavate temperaturu za 1 °C. Odabrana postavka sprema se kao posljednja postavljena temperatura u odjeljku zamrzivača.
- Temperaturu prostora za zamrzavanje možete ugoditi u rasponu od -16°C do -24°C.
- Preporučljiva je postavka vrijednosti temperature -18°C.

### ☀️ INFORMACIJA!

30 sekundi nakon što pritisnete posljednju tipku, zaslon zamrzivača automatski se vraća na zaslon hladnjaka. **B2** će zasvijetliti, a temperatura podešena za odjeljak hladnjaka prikazat će se na zaslonu **C1**.

## Stanje pripremljenosti upravljačke jedinice (display standby mode)

### ☀️ INFORMACIJA!

30 sekundi nakon zadnjeg pritiska na bilo koju tipku upravljačka jedinica prelazi u stanje pripremljenosti (stand-by). Ugase se svi prikazi na upravljačkoj jedinici. Postoje i izuzetci kod kojih usprkos stanju pripremljenosti određeni prikazi i dalje svijetle. Ti izuzetci su:

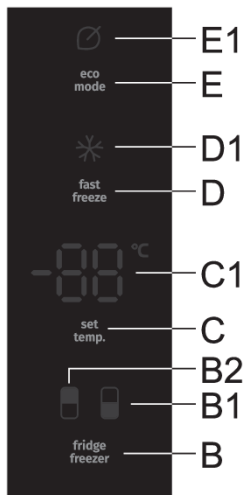

- Ako je aktivirano intenzivno zamrzavanje (pojačani rad zamrzivača), indikator **D1** ostat će upaljen. Svi se ostali indikatori isključuju.
- Ako se aktivira funkcija **Eco**, indikator **E1** i dalje će se prikazivati u načinu mirovanja. Svi se ostali indikatori isključuju.
- Ako se aktivira funkcija odmrzavanja odjeljka zamrzivača, **Cd** će se i dalje prikazivati na zaslonu **C1**, čak i kada je upravljačka jedinica u načinu mirovanja. Svi se ostali indikatori isključuju.

**Za povratak iz stanja mirovanja:** kratko pritisnite tipku **C** ili otvorite vrata odjeljka hladnjaka. Ako se aktivira funkcija **Eco** ili funkcija intenzivnog zamrzavanja (pojačavanje rada zamrzivača), onda se tipke **D** ili **E** također mogu koristiti za prebacivanje iz načina mirovanja upravljačke jedinice, ovisno o tome koja je funkcija aktivirana.

## Intenzivno zamrzavanje (zamrzivački predio)

- Postavku možete koristiti kod prvog uključivanja uređaja, prije čišćenja, kao i prije stavljanja većih količina namirnica.

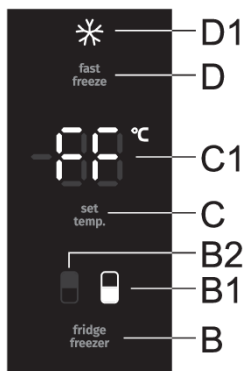

**Za aktiviranje:** pritisnite tipku **D** da biste aktivirali funkciju intenzivnog zamrzavanja (super zamrzavanje). Čut ćete zvučni signal, a indikatori **B1** i **D1** će zasvijetliti. **FF** će se pojaviti na zaslonu **C1**. **FF** će svijetliti sve dok je funkcija aktivna ako se odabere zaslon **B1** pomoću tipke **B**.

Nakon 30 sekundi zaslon će se automatski prebaciti na zaslon odjeljka hladnjaka – zasvijetlit će simbol **B2**, a temperatura podešena za odjeljak hladnjaka prikazat će se na zaslonu **C1**. Simbol **D1** svijetlit će sve dok je funkcija aktivna.

**Ekstremno zamrzavanje (gornji pretinac zamrzivača):** Djeluje samo u gornjem pretincu zamrzivačkog predjela hladnjaka po principu intenzivnog upuhavanja hladnog zraka. Većom brzinom zamrzavanja, u namirnicama se duže vrijeme sačuvaju vitamini, minerali i hranjive tvari.

- Temperaturu odjeljka hladnjaka možete namjestiti ili podesiti dok je uključena funkcija intenzivnog zamrzavanja. To možete učiniti kada svijetli simbol **B2**. Podesite temperaturu kratkim pritiskom na tipku **C**. Funkcija intenzivnog zamrzavanja ipak ostaje aktivirana.

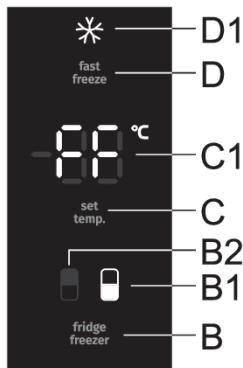

**Isključivanje:** ako je odjeljak hladnjaka aktivan (simbol **B2** svijetli), onda prvo pritisnite tipku **B** da biste prebacili na odjeljak zamrzivača (zasvijetlit će simbol **B1**), a zatim pritisnite tipku **D** da biste isključili funkciju.

Ako je aktiviran odjeljak zamrzivača (simbol **B1** svijetli), onda pritisnite tipku **D** da biste isključili funkciju.

- Nakon isključenja postavka se vraća na posljednju postavljenu vrijednost prije uključanja funkcije intenzivnog zamrzavanja.
- U slučaju nestanka napajanja električnom energijom funkcija ostaje aktivna.

Ako funkcija nije ručno deaktivirana, automatski će se deaktivirati nakon otprilike dva dana. Postavka se vraća na najnoviju vrijednost.

### INFORMACIJA!

- Kada je intenzivno zamrzavanje aktivirano, uređaj radi na najvišem stupnju snage, i zbog toga može biti određeno vrijeme nešto glasniji.

### INFORMACIJA!

- Kada je uključeno intenzivno zamrzavanje, temperature su niže kako u hladnjaku tako i u zamrzivaču uređaja.

## Funkcija Eco

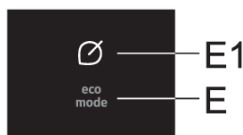

**Uključivanje:** da biste aktivirali funkciju **Eco**, kratko pritisnite tipku **E**. Zasvijetlit će simbol **E1**. Kada je ova funkcija aktivirana, tada uređaj djeluje pod najoptimalnijim postavkama.

Ako je aktivirana funkcija intenzivnog zamrzavanja (super zamrzavanje) ili funkcija ručnog odmrzavanja odjeljka zamrzivača, onda se funkcija **Eco** ne može aktivirati.

**Za deaktiviranje:** da biste deaktivirali funkciju **Eco**, ponovno kratko pritisnite tipku **E**. Temperatura će se vratiti na posljednju postavku.

Funkcija **Eco** također će se deaktivirati kada upotrijebite tipku **C** da biste promijenili postavku temperature odjeljka hladnjaka ili kada koristite tipku **D** da biste aktivirali funkciju intenzivnog zamrzavanja.

## Sigurnosna blokada za djecu

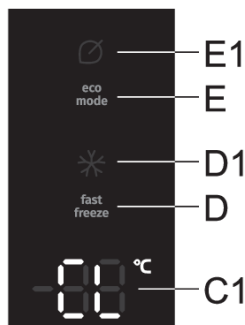

**Uključivanje:** da biste aktivirali roditeljsku zaštitu, pritisnite i držite tipku **E** neko vrijeme (3 sekunde). **CL** će se nakratko pojaviti na zaslonu **C1**.

Funkcija će zaključati sve tipke osim tipke **E**.

**Za deaktiviranje:** da biste deaktivirali funkciju, ponovno pritisnite tipku **E**.

U slučaju nestanka napajanja električnom energijom funkcija ostaje aktivna.

## Alarm previsoke temperature

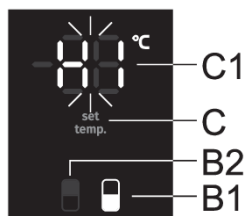

U slučaju povećane temperature u uređaju, uključuje se zvučni alarm (isprekidani zvučni signal). **HI** će treperiti na zaslonu **C1** i simbol za dio uređaja u kojem je temperatura previsoka (**B1** ili **B2**) će svijetliti.

- Kod svakog uključenja uređaja pritiskom na tipku **A**, uređaj ima 24-satno zakašnjenje (odgodu) upućivanja alarma. Ukoliko za to vrijeme uređaj ne postigne zahtijevanu temperaturu, javlja se alarm.

### Isključenje alarma:

- Potvrdite i isključite zvučni alarm pritiskom bilo koje tipke. Trenutna temperatura u odjeljku u kojem je temperatura previsoka početak će treperiti na zaslonu **C1**. Ako alarm ne potvrdite i ne isključite, on će se oglašavati svakih sat vremena i zvoniti približno 15 minuta.
- Sljedeći put kada pritisnete tipku **C**, pokazivač postavljene temperature za odjeljak s prekomjernom temperaturom početak će treperiti. Istodobno će svijetliti i simbol odjeljka u kojem je temperatura previsoka (**B1** ili **B2**).
- Kada uređaj postigne odgovarajuću temperaturu, prikaz temperature prestaje bljeskati i zasvijetli stalno. Prikaže se temperatura rashladnog dijela uređaja i zasvijetli simbol **B2**.

## Alarm otvorenih vrata

Ako su vrata odjeljka hladnjaka ili zamrzivača predugo otvorena, aktivirat će se zvučni alarm (ponavljajući zvučni signal). Ako ne potvrdite i ne isključite zvučni alarm, aktivirat će se svakih sat vremena dok se ne isključi.

Aparat će i dalje raditi normalno, kao da su vrata zatvorena.

**Isključenje alarma:** alarm isključite tako da zatvorite vrata.

### **INFORMACIJA!**

Ako alarm isključite pritiskom na bilo koju tipku, on će se nakon 4 minute ponovno uključiti ukoliko su vrata i dalje ostala otvorena.

## INFORMACIJA!

Ako vrata ostavite otvorena duže od 10 minuta, alarm će prestati. Aparat će tada započeti s radom u sigurnom režimu rada kako bi usprkos otvorenim vratima omogućio adekvatno hlađenje koje sprječava kvarenje namirnica.

## Alarm prilikom nestanka napajanja

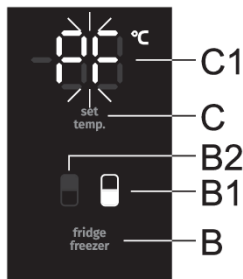

Ako se tijekom nestanka električne energije uređaj zagrijao do alarmne temperature, nakon ponovnog uspostavljanja napajanja aktivira se alarm previsoke temperature. Oglasit će se zvučni alarm i treperit će **PF** na zaslonu **C1**.

Za potvrdu i isključivanje zvučnog signala alarma pritisnite bilo koju tipku. Najviša izmjerena temperatura zamrzivača prikazat će se na zaslonu **C1** i zasvijetlit će simbol **B1**.

Sljedećim pritiskom na tipku **B** prikaže se najveća izmjerena temperatura rashladnog dijela, dok istovremeno svijetli i simbol **B2**.

Još jednim pritiskom na tipku **B** konačno isključujete alarm u slučaju nestanka električne energije i prikazuje se podešena temperatura odabranog odjeljka uređaja na zaslonu **C1**.

Ako je istovremeno uključen i alarm visoke temperature, nakon poništenja alarma za prekid napajanja, uređaj će se ponašati kako je opisano u poglavlju Alarm previsoke temperature.

# Unutarnja oprema uređaja

(\* Oprema ovisi o modelu)

## Polica

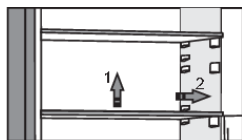

Praznu policu možete proizvoljno pomicati po vodilicama u unutrašnjosti hladnjaka, i pritom policu nije potrebno vaditi iz uređaja. Ako je želite premjestiti ili izvaditi iz hladnjaka, na stražnjoj strani je lagano podignite, povucite prema sebi, i zatim je premjestite ili izvucite iz uređaja. Brzo pokvarljive namirnice držite u stražnjem dijelu police, gdje je najhladnije.

## Žičani nosač boca \*

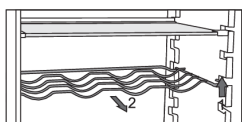

- Određeni modeli opremljeni su žičanim nosačem boca koji je zaštićen od nehomičnog izvlačenja. Možete ga izvući jedino praznog, tako da ga u stražnjem dijelu uzdignete i povučete k sebi. Nosač namjestite tako da dužina boca ne ometa zatvaranje vrata. Maksimalno opterećenje nosača je 9 boca zapremine 0,75 l, odnosno 13 kg ukupne težine – pogledati etiketu na desnoj strani unutrašnjosti aparata.
- Na nosač možete slagati i limenke (po dubini ili po širini).

## Pretinac za voće i povrće s regulatorom vlažnosti (CrispZone) \*

- Posuda na dnu hladnjaka namijenjena je držanju voća i povrća. Osigurava pogodnu vlažnost i sprječava isušivanje namirnica. Posuda ima integrirani regulator vlažnosti koji omogućuje podešavanje razine vlage.

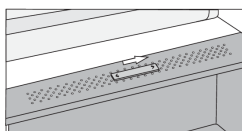

**Položaj klizača udesno:** zatvoreni ventilacijski otvori, veća vlažnost u posudi.

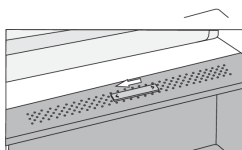

**Položaj klizača ulijevo:** otvoreni ventilacijski otvori, manja vlažnost u posudi.

Ako primijetite kapljice koje se nakupljaju ispod staklene police, otvorite ventilacijske otvore i obrišite policu (pogledajte poglavlje RJEŠAVANJE PROBLEMA).



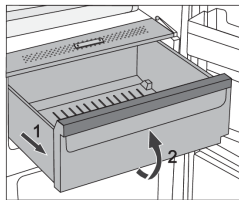

- Izvlačenje ladice:
  - Ladicu izvucite do blokade, a zatim je sprijeda malo podignite i izvucite.

## Ladica FreshZone/ZeroZone \*

(Imaju samo određeni modeli)

Pretinac **FreshZone/ZeroZone** omogućuje čuvanje široke palete svježe hrane i do triput duže nego u običnom hladnjaku. Namirnice ostanu duže vrijeme svježije, a sačuvaju i ukus te hranjive vrijednosti. Temperatura u pretincu ovisi o izabranoj temperaturi u hladnjaku uređaja, o temperaturi okoline, učestalosti otvaranja vrata i o količini ubačenih namirnica.

Da bi temperatura u pretincu **FreshZone/ZeroZone** bila oko 0 °C, preporučujemo da temperaturu hladnjaka podesite ispod 4 °C. Temperatura u pretincu **FreshZone/ZeroZone** može se spustiti i ispod 0 °C, stoga namirnice osjetljive na zamrzavanje premjestite u gornje predjele hladnjaka.

Za optimalno djelovanje pretinac mora stalno biti zatvoren do kraja.

- Kada kupujete namirnice, provjerite dali su svježije, jer je od toga ovisna kakvoća i trajnost namirnice.
- Namirnice držite u zatvorenim posudama ili u pravilnom pakiranju, da ne mogu hlapiti niti primati mirise i vlagu.
- Otprilike 30-60 minuta prije upotrebe izvadite namirnice iz ladice, da se na sobnoj temperaturi može razviti odgovarajuća aroma i okus.
- U ladicu **FreshZone/ZeroZone** ne stavljajte namirnice, osjetljive na niske temperature (ananas, avokado, banane, masline, krumpir, patlidžani, krastavci, grah, paprika, dinje, lubenice, bundeve)...

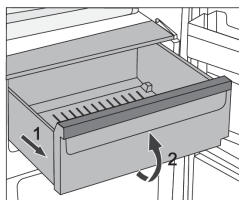

- Vadenje pretinca:
  - pretinac izvucite do blokade:
  - na prednjoj strani ga uzdignite i izvucite do kraja.

## Promjena pretinca FreshZone/ZeroZone u pretinac za voće i povrće \*

- Ako se pojavi potreba za dodatnim prostorom za voće i povrće, pretinac FreshZone/ZeroZone možete promijeniti u pretinac za voće i povrće (CrispZone).

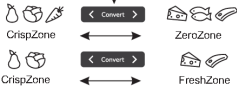

- To ćete učiniti kliznim regulatorom, i to na sljedeći način:
  - korištenje pretinca kao **FreshZone/ZeroZone**: povucite klizni regulator udesno,
  - korištenje pretinca kao **pretinac za voće i povrće (CrispZone)**: povucite klizni regulator ulijevo.

## Police na vratima

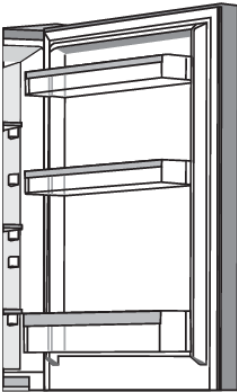

Unutrašnja strana vrata hladnjaka opremljena je policama koje su namijenjene držanju sira, maslaca, jaja, jogurta, i drugih manjih paketića, tuba, konzervi, i slično.

Možete ih proizvoljno premješati, i to tako da policu podignete iz utora i namjestite je natrag u željeno mjesto.

Donja polica namijenjena je držanju boca.

Maksimalno opterećenje svake police u vratima je 5 kg.

## Sustav za raspodjelu zraka (MultiFlow) \*

- Napredni sustav MultiFlow ravnomjerno raspoređuje zrak i izjednačava temperaturu u cijelom hladnjaku. Ovaj sustav također omogućuje stavljanje bilo koje vrste hrane na bilo koju policu u hladnjaku jer nema temperaturnih razlika između njih.

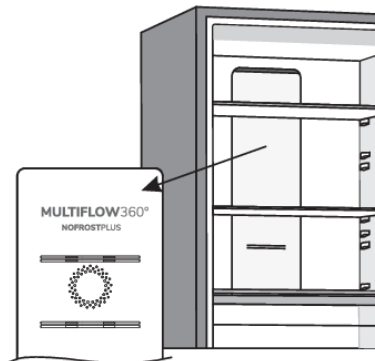

## Sustav za raspodjelu zraka s ionizatorom zraka (engl. MultiFlow/IonAir) \*

- Napredan sustav MultiFlow brine o ravnomjernoj raspoređenosti ioniziranog zraka i temperature po čitavom hladnjaku. Dodatnim negativnim ionima obogaćen zrak oponaša prirodnu mikro klimu, stoga svježe namirnice ostaju svježije duže vrijeme. Taj sustav također omogućuje da hranu stavite na bilo koju policu u hladnjaku, budući da nema temperaturnih razlika.

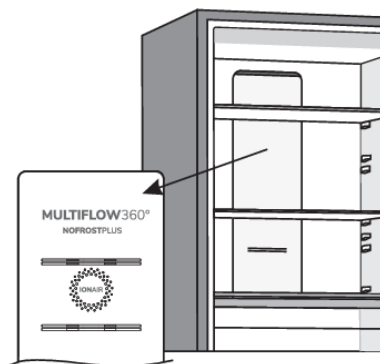

## AdaptTech

Inovativna tehnologija senzora omogućuje prilagodbu rada uređaja navikama ili ponašanju korisnika. Prilagodljivi inteligentni sustav svakodnevno i tjedno prati, analizira i bilježi uporabu uređaja te prilagođava rad uređaja uočenim uzorcima. AdaptTech može predvidjeti povećanu učestalost otvaranja vrata i automatski sniziti temperaturu prije tog vremena kako bi se spriječilo povećanje temperature hrane tijekom razdoblja češće uporabe uređaja.

Uređaj će također predvidjeti dodavanje veće količine hrane u hladnjak ili zamrzivač, pa će tako hlađenje ili zamrzavanje biti intenzivnije.

# Preporučljiv raspored namirnica u uređaju

## Predjeli hladnjaka:

- gornji dio: konzervirana hrana, kruh, vino, kolači,...
- srednji dio: mliječni proizvodi, već pripremljene namirnice, deserti, sokovi, pivo, gotova kuhana jela,...
- posuda FreshZone/ZeroZone: meso, mesni proizvodi, delicatessa,...
- posuda za povrće i voće: svježe voće, povrće, salate, korijensko povrće, krumpir, luk, češnjak, rajčica, tropsko voće, kiseli kupus, repa,...



## Predjeli vrata hladnjaka:

- gornji/srednji predio vrata: jaja, maslac, sirevi,...
- donji predio vrata: pića, limenke, boce,...



### **INFORMACIJA!**

U hladnjaku nemojte držati one vrste voća (banane, ananas, papaja i citrusi) kao ni povrća (tikvice, patlidžan, krastavci, paprika, rajčica i krumpir), koje su osjetljive na niske temperature.

## Predjeli zamrzivača:

- zamrzavanje, čuvanje smrznutih namirnica (vidi mogućnost "Zamrzavanje i čuvanje zamrznutih namirnica")...



### **INFORMACIJA!**

U zamrzivaču nemojte držati zelenu salatu, jaja, jabuke, kruške, grožđe, breskve, jogurt, kiselo mlijeko, kiselo vrhnje i majonezu.

# Čuvanje namirnica u hladnjaku

## Važna upozorenja za čuvanje namirnica

### INFORMACIJA!

Pravilna uporaba uređaja, odgovarajuće pakiranje namirnica, održavanje odgovarajuće temperature, i poštovanje osnovnih higijenskih zahtjeva namirnica ima odlučujuću ulogu na kakvoću održavanja namirnica.

Pridržavajte se roka trajanja namirnica, koji je označen na ambalaži proizvoda.

Namirnice koje stavljate u hladnjak, moraju biti u zatvorenim posudama, ili odgovarajuće zapakirane, da ne hlape niti primaju miris i vlagu.

U hladnjaku nemojte držati zapaljive, hlapljive ili eksplozivne tvari .

Boce s visokim sadržajem alkohola moraju biti čvrsto zatvorene, i u uspravnom položaju.

Neke organske otopine, eterična ulja u kori limuna i naranača, kiselina u maslacu, i slično, u dugotrajnom dodiru s površinama iz plastike, ili brtvom vrata, mogu uzrokovati oštećenja ili prijevremeno staranje.

Neprijatan vonj upozorava na nečistoću uređaja, odnosno na pokvarene namirnice (pogledati poglavlje "Čišćenje i održavanje uređaja).

Ako odlazite od kuće na duže vrijeme, izvadite iz hladnjaka svu brzo pokvarljivu hranu.

## Sprječavanje kontaminacije namirnica

Da bi izbjegli kontaminaciju namirnica, pridržavajte se sljedećih uputa:

- Otvaranje vrata naprave na duže vrijeme može bitno povećati temperaturu u dijelovima uređaja.
- Redovito čistite površine koje dolaze u dodir s namirnicama, kao i dostupni odvodni sustav.
- Sirovo meso i ribe spremajte odnosno držite u hladnjaku u namjenskim posudama, tako da ne dolaze u dodir s drugim namirnicama.
- Ako je uređaj duže vrijeme prazan, isključite ga, odledite, očistite, osušite, i ostavite vrata otvorena da bi spriječili nastanak plijesni u unutrašnjosti uređaja.

## Zamrzavanje i čuvanje zamrznutih namirnica

### Postupak zamrzavanja

#### INFORMACIJA!

Maksimalna količina svježih namirnica koje smijete odjednom složiti u uređaj, navedena je na etiketi s osnovnim podacima o uređaju. Ukoliko je količina veća, i kakvoća zamrzavanja je lošija, a pogorša se i kakvoća već zamrznutih namirnica.

- Ukoliko želite iskoristiti cjelokupnu zapreminu zamrzivača, možete izvaditi sve pretince.
- Otrpilik 24 sata prije zamrzavanja svježih namirnica aktivirajte postavku intenzivno zamrzavanje:
  - pritisnite tipku **D** dok simbol **D1** ne zasvijetli,

Kako biste bili sigurni da će se hrana zamrznuti najbrže moguće, rasporedite pakiranja kako je to opisano u nastavku:

Svježu hranu podijelite u manje pakete (1 kg). Postavite dva paketa na stražnju stijenku duž lijevog i desnog ruba gornje ladice, jedan paket u sredinu ispred njih (također u gornjoj ladici), a jedan paket u srednju ladicu, na sredinu stražnje stijenke.

Svježe namirnice ne smiju dodirivati već zamrznute paketiće!

- Za zamrzavanje manjih količina svježih namirnica (1-2 kg), paljenje tipke za intenzivno zamrzavanje nije potrebno.

## Važna upozorenja za zamrzavanje svježih namirnica



### INFORMACIJA!

U zamrzivaču zamrzavajte samo namirnice, koje su za to podesne, i koje dobro podnose niske temperature. Namirnice neka budu kvalitetne i svježije.

Izaberite namirnicama odgovarajuću, prikladnu ambalažu, te ih pravilno zapakirajte.

Pakovanje ne smije propuštati zrak i vlagu, što bi uzrokovalo isušivanje sadržaja i vitaminske gubitke.

Pakirane namirnice označite podacima o vrsti i količini namirnica, te datumom zamrzavanja.

Naročito je važno da se namirnice što prije zamrznju, stoga preporučujemo da ne pravite velike pakete, i da namirnice prije zamrzavanja ohladite

## Čuvanje industrijsko zamrznutih namirnica

- Uvijek poštujujte upute proizvođača glede roka čuvanja i upotrebe namirnica. Na ambalaži industrijski zamrznutih namirnica označeno je vrijeme i temperatura čuvanja.
- Birajte samo odgovarajuće zapakirane namirnice, s neoštećenom ambalažom, i pohranjene u zamrzivačima u kojima je temperatura najmanje  $-18^{\circ}\text{C}$  ili niža.
- Ne kupujte namirnice puneinja, jer je to znak da su bile već odmrzavane i da je njihova kakvoća lošija.
- Tijekom prijenosa iz trgovine namirnice zaštitite pred odmrzavanjem, jer im svako povećanje temperature skraćuje vrijeme čuvanja i pogoršava njihovu kakvoću.

## Vrijeme čuvanja zamrznutih namirnica

### Preporučljiva razdoblja držanja namirnica u zamrzivaču

Namirnica	Čas
voće, govedina	od 10 do 12 mjeseci
povrće, teletina, perad	od 8 do 10 mjeseci
divljač	od 6 do 8 mjeseci
Svinjetina	od 4 do 6 mjeseci
mljeveno meso	4 mjeseca
kruh, kolači, gotova jela, nemasna riba	3 mjeseca
iznutrice	2 mjeseca
dimljene kobasice, masna riba	1 mjesec

## Odleđivanje zamrznute hrane

- Odleđivanje je značajan postupak u spremanju hrane koja je bila zamrznuta. Hranu je potrebno odleđiti na pravilan način.
- Pogodne metode za odleđivanje hrane su:
  - u hladnjaku,
  - u hladnoj vodi,
  - u mikrovalnoj pećnici ili u konvekcijskoj pećnici koristeći odgovarajući program za odleđivanje.
- Određeni zamrznuti proizvodi mogu se spremati bez prethodnog odleđivanja. Ovu činjenicu proizvođač će obvezno navesti na svojoj ambalaži.
- Namirnice treba pakirati u manje količine. Na taj će se način hrana brže odleđiti.
- Djelomično ili potpuno odleđene namirnice iskoristite što prije. Bacterije u odleđenim namirnicama ponovno se aktiviraju, i namirnice će se zbog toga vrlo brzo pokvariti. Ovo naročito vrijedi za voće, povrće i unaprijed pripremljenu hranu.
- Djelomično ili potpuno odleđenu hranu nemojte ponovno zamrzavati.

## Odleđivanje uređaja

### Automatsko odleđivanje hladnjaka

Hladnjak nije potrebno odleđivati, jer se led na stražnjoj stijenci unutrašnjosti hladnjaka otapa automatski. Led koji nastaje tijekom djelovanja kompresora, u razdoblju njegovog mirovanja otapa se i u obliku kapljica puži nadolje, a zatim kroz pripremljen otvor u stražnjoj stijenci hladnjaka oteče u posudicu nad kompresorom, odakle ishlapi.

Vodite računa da hranom ili nekim drugim predmetima ne blokirate otvor u stražnjoj stijenci unutrašnjosti hladnjaka.

Ako se na stražnjoj stijenci unutrašnjosti hladnjaka nakupi prekomjerna naslaga leda (3-5 mm), isključite ga i otopite ručno.

### Odleđivanje zamrzivača NoFrost

- Odleđivanje zamrzivača NoFrost je automatsko. Naslage inja koje se povremeno mogu pojaviti, automatski će se otopiti i nestati.

### Ručno odleđivanje zamrzivača NoFrost

- Iako imate NoFrost uređaj, ipak se može dogoditi da dođe do stvaranja naslaga od inja. Obično je to posljedica nenormalne uporabe uređaja, primjerice učestalog otvaranja vrata, predugog držanja otvorenih vrata, lošeg brtvljenja vrata ...

U tom slučaju zamrzivač možete odleđiti ručno, pri čemu ćete postupiti na sljedeći način:

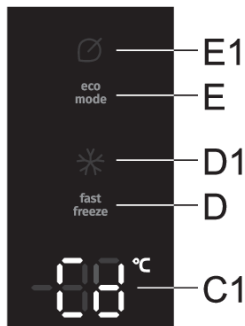

- Istodobno pritisnite i zadržite tipke **D** i **E**. **Cd** će se pojaviti na zaslonu **C1**.
- Nakon završenog postupka odmrzavanja, funkcija će se isključiti automatski. Temperatura podešena za odjeljak hladnjaka prikazat će se na zaslonu **C1**.



#### INFORMACIJA!

Pri uporabi ove funkcije ne trebate prethodno isprazniti zamrzivač.

## Čišćenje uređaja



### UPOZORENJE!

Prije čišćenja isključite uređaj iz električne mreže (pogledati poglavlje Uključenje/isključenje uređaja) i izvadite priključni kabel iz utičnice.

- Za čišćenje svih površina koristite meku krpu. Sredstva za čišćenje koja sadrže abrazivna sredstva, kiseline ili rastopine, nisu podesna, jer mogu oštetiti površinu!

**Vanjštinu** uređaja čistite vodom odnosno blagom otopinom sapunice.

Aluminijske i lakirane površine možete čistiti mlakom vodom kojoj ste dodali blagi deterdžent. Dozvoljeno je korištenje sredstava za čišćenje s niskim sadržajem alkohola (npr. za čišćenje stakla). Za plastične materijale nije dozvoljeno koristiti sredstva za čišćenje koja sadrže alkohol.

Unutrašnjost uređaja i opremu čistite razrijeđenim tekućim deterdžentom i mlakom vodom, kojoj možete dodati malo octa.

- Dijelove unutarne opreme uređaja nemojte nikad prati u perilici posuđa jer bi ih na taj način mogli oštetiti!

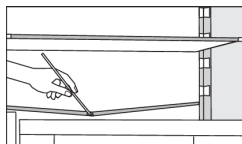

- Ispod rashladne ploče koja hladi unutrašnjost hladnjaka, nalaze se utor i otvor za otjecanje otopljene vode. Utor i rupa ne smiju biti začepljeni (npr. ostacima hrane), stoga ih češće pregledajte i po potrebi očistite (npr. plastičnom slamicom).

- Naslage inja, odnosno leda debljine 3-5 mm povećaju potrošnju električne energije, stoga ih redovito uklanjajte (ovo ne važi za zamrzivač NO FROST). Pritom nemojte koristiti oštre predmete, topila i raspršivače.
- Kondenzatorska jedinica postavljena pored kompresorske jedinice na stražnjoj strani uređaja (samo na nekim modelima) mora biti čista, bez prašine ili drugih nečistoća. Povremeno ju očistite mekanom nemetalnom četkom ili usisivačem.
- Nakon čišćenja uključite uređaj i vratite namirnice.

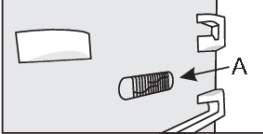

# Rješavanje problema

Smetnja:	Uzrok odnosno otklanjanje
<p>Nakon priključenja na električni napon uređaj ne radi:</p>	<ul style="list-style-type: none"> <li>• Provjerite je li zidna utičnica pod naponom, i da li je uređaj uključen.</li> </ul>
<p>Rashladni sistem duže vrijeme djeluje neprekidno:</p> 	<ul style="list-style-type: none"> <li>• Previsoka temperatura okolice.</li> <li>• Prečesto otvaranje vrata, odnosno predugo otvorena vrata.</li> <li>• Nepravilno zatvorena vrata (moguće strano tijelo među vratima, obješena vrata, oštećena brtva,...).</li> <li>• Stavljena prevelika količina svježih namirnica.</li> <li>• Senzor u hladnjaku (A) zatrpan je svježim namirnicama. Omogućite kruženje zraka oko senzora (imaju samo određeni modeli).</li> </ul>
<p>Prekomjerno skupljanje leda na stražnjoj stijenci unutrašnjosti hladnjaka je posljedica:</p>	<ul style="list-style-type: none"> <li>• Prečesto otvaranje vrata odnosno predugo otvorena vrata.</li> <li>• Slaganje tople hrane u hladnjak.</li> <li>• Dodirivanja hrane ili posude sa stražnjom stjenkom unutrašnjosti hladnjaka.</li> <li>• Loše brtvljenje vrata.</li> <li>• Ako je brtva umazana ili oštećena, očistite je, odnosno zamijenite.</li> </ul>
<p>Pojava leda, odnosno naslage inja u zamrzivaču:</p>	<ul style="list-style-type: none"> <li>• Vrata su predugo otvorena ili prečesto otvarana.</li> <li>• Vrata nisu pravilno zatvorena.</li> <li>• Vrata ne brtve ispravno (brtva je prljava, vrata nisu izravnana, ili je brtva oštećena, itd...).</li> <li>• Odledite uređaj ručno.</li> </ul>
<p>Rošenje police iznad pretinaca:</p>	<ul style="list-style-type: none"> <li>• To je prolazna pojava koju u slučaju visoke vanjske temperature i vlage iz okoline ne možete posve izbjeći. Pojava nestane sama od sebe kada se temperatura i vlaga normaliziraju. Preporučujemo učestalije čišćenje pretinaca i povremeno brisanje kapljica.</li> <li>• Otvorite regulator vlažnosti.</li> <li>• Namirnice držite u vrećicama ili nekoj drugoj ambalaži koja je nepropusna.</li> </ul>
<p>Pojava kapljica (rošenje) na stražnjoj stijenci rashladnog prostora:</p>	<ul style="list-style-type: none"> <li>• To je normalna pojava budući da se tijekom automatskog odleđivanja hladnjaka stvaraju kapljice, koje zatim puze po stjenki i kroz otvor u stražnjoj stijenci hladnjaka isure u posudicu iznad kompresora, iz koje kasnije ishlape.</li> </ul>
<p>Voda teče iz hladnjaka:</p>	<ul style="list-style-type: none"> <li>• Začepljen otvor za istjecanje vode, odnosno otopljena voda kaplje pokraj utora za prikupljanje vode.</li> <li>• Začepljen otvor očistite koristeći npr. plastičnu slamicu.</li> <li>• Predebelu naslagu leda odledite ručno (pogledati poglavlje Odleđivanje uređaja).</li> </ul>

Nastavak tabele sa prethodne stranice

Smetnja:	Uzrok odnosno otklanjanje
Otežano otvaranje vrata:	<ul style="list-style-type: none"> <li>• Ako hoćete ponovno otvoriti upravo zatvorena vrata uređaja, moglo bi se dogoditi da ćete pritom imati poteškoće, odnosno osjetiti otpor. Naime, tijekom otvaranja vrata određena kolićina hladnog zraka iz unutrašnjosti izađe iz uređaja, a nadomjesti je topliji zrak iz prostorije. Ohlađivanjem tog zraka stvori se negativni tlak (vakuum), koji uzrokuje otpor pri otvaranju vrata. Nakon nekoliko minuta stanje se normalizira, i vrata možete otvoriti bez problema.</li> </ul>
Stranice uređaja su tople:	<ul style="list-style-type: none"> <li>• To je normalno, budući da su po stranicama provedene cijevi koje se tijekom rada uređaja malo zagriju.</li> </ul>
LED rasvjeta ne radi:	<ul style="list-style-type: none"> <li>• Ako LED rasvjeta ne radi pozovite servisera.</li> <li>• LED rasvjetu nemojte popravljati sami, jer možete doći u dodir s visokim naponom!</li> </ul>
Na zaslonu (pokazivaću) se prikaže H1:	<ul style="list-style-type: none"> <li>• Prećesto otvaranje vrata, odnosno predugo otvorena vrata.</li> <li>• Nepravilno zatvorena vrata (moguće strano tijelo među vratima, obješena vrata, oštećena brtva,...).</li> <li>• Duže vrijeme nije bilo elektrićne energije.</li> <li>• Stavljena prevelika kolićina svježih namirnica.</li> </ul>
Na zaslonu (pokazivaću) prikaže se PF:	<ul style="list-style-type: none"> <li>• Duže vrijeme nije bilo elektrićne energije.</li> </ul>
Na pokazivaću (zaslonu) se prikaže E0 ili E8:	<ul style="list-style-type: none"> <li>• Tipke se ne odazivaju na dodir. Pozovite servisni centar koji će otkloniti kvar.</li> <li>• Uređaj će raditi u sigurnom režimu sve dok ga serviser ne popravi. Uređaj će automatski održavati najoptimalniju temperaturu za svaki predio.</li> </ul>
Na pokazivaću (zaslonu) se prikaže E1 ili E2:	<ul style="list-style-type: none"> <li>• Temperaturni senzor je u kvaru. Pozovite servisni centar koji će otkloniti kvar. Uređaj će raditi u sigurnom režimu sve dok ga serviser ne popravi. Uređaj će automatski održavati najoptimalniju temperaturu za svaki predio.</li> </ul>
E3 ili E4 prikazuje se na zaslonu:	<ul style="list-style-type: none"> <li>• Ventilator tog prostora je u kvaru. Pozovite servisni centar koji će otkloniti kvar. Aparat ne može normalno raditi. Premjestite namirnice u hladan prostor i isključite aparat.</li> </ul>
Na zaslonu (pokazivaću) prikaže se E5:	<ul style="list-style-type: none"> <li>• Kvar senzora isparivaća. Za popravak nazovite servisni centar. Uređaj ne može normalno raditi. Prebacite hranu na hladno mjesto i isključite uređaj.</li> </ul>

Nastavak tabele sa prethodne stranice

Smetnja:	Uzrok odnosno otklanjanje
Na zaslonu (pokazivaču) prikaže se E9:	<ul style="list-style-type: none"><li>• Vrata su bila predugo otvorena: zatvorite vrata.</li><li>• Ako vrata nisu otvorena ili ako se još uvijek prikazuje E9 10 minuta nakon što ste zatvorili vrata, došlo je do kvara senzora vrata. Nazovite servisni centar kako biste dogovorili popravak. Uređaj će raditi u sigurnom načinu rada dok se ne popravi. Uređaj će automatski sačuvati najprikladniju temperaturu za svaki odjeljak.</li></ul>

Ako nijedan od gore nabrojanih uzroka nije pravi, i sami ne možete otkloniti grešku u radu, obratite se najbližem ovlaštenom servisu, navodeći tip, model i serijski broj s etikete s osnovnim podacima, koja se nalazi u unutrašnjosti uređaja.

## Informacije o šumovima

Hlađenje u kombiniranim uređajima za hlađenje i zamrzavanje odvija se pomoću rashladnog sustava opremljenog kompresorom (kod određenih modela potpomognut i ventilatorom), što uzrokuje određenu razinu šumova. Njihova jačina ovisi o postavljanju, pravilnoj upotrebi i starosti uređaja.

- Nakon upućivanja uređaja, djelovanje kompresora odnosno šum pretakanja rashladne tekućine tijekom njegova djelovanja je glasnije i izrazitije. Ovo nije znak kvara i nema utjecaja na životni vijek uređaja. Nakon nekog vremena, glasnost tih šumova se smanji.
- Povremeno se tijekom djelovanja uređaja pojave i neobični ili glasniji šumovi, koji su za uređaj neuobičajeni, i obično su posljedica nepravilnog postavljanja:
  - Uređaj mora stajati ravno i stabilno na tvrdoj podlozi.
  - Ne smije dodirivati zid niti susjedne elemente.
  - Provjerite da li je unutrašnja oprema na svom mjestu, odnosno dali zveckaju limenke, boce ili druge posude, koje se međusobno dodiruju.
- Razina glasnog rada uređaja može se privremeno povećati i uslijed većeg opterećenja rashladnog sustava radi učestalog otvaranja vrata, duže vrijeme otvorenih vrata, istovremenog unosa većih količina namirnica, kao i uključanja funkcije intenzivnog zamrzavanja.

# **gorenje**

GORENJE gospodinjski aparati, d.o.o. Adresa: Partizanska 12, 3320 Velenje, Slovenija  
Telefon: +386 (0)3 899 10 00 Faks: +386 (0)3 899 28 00 [www.gorenje.com](http://www.gorenje.com)



885325-a4



*Pridržavamo pravo na izmjene koje ne utječu na funkcionalnost uređaja.*