

---

**BRUGSANVISNING**  
VINKØLESKAB  
DA

WCN15842G

# Indholdsfortegnelse

<b>Indledning</b> .....	<b>3</b>	Temperaturindstilling .....	24
Velkommen til vores voksende		Apparatdisplay i standby .....	24
ASKO-familie! .....	3	Hængelåstilstand .....	24
<b>Sikkerhedsanvisninger</b> .....	<b>4</b>	Indstillinger for lås .....	25
Børns og udsatte personers sikkerhed .....	4	Alarmer .....	25
Sikkerhed – Generelt .....	5	MENUEN INDSTILLINGER .....	28
Installation .....	6	Wi-Fi funktion .....	42
Elektrisk tilslutning .....	6	Softwareopdatering .....	43
Anvendelse .....	7	Nedtælling til udskiftning af kulfilteret og	
Rengøring og pleje .....	8	meddelelse herom .....	44
Bortskaffelse .....	8	Sabbatstilstand .....	45
<b>Installation og tilslutning</b> .....	<b>9</b>	ECO-tilstand .....	45
Valg af placering .....	9	<b>Vedligeholdelse</b> .....	<b>46</b>
Tilslutning af apparatet .....	9	Afrimning af apparatet .....	46
Tilslutning af apparatet .....	11	Rengøring af apparatet .....	46
<b>Før du bruger apparatet første gang</b> .....	<b>12</b>	<b>Ændring af lågens hængsling</b> .....	<b>47</b>
Inden du anvender apparatet første gang ...	12	<b>Installation af apparatet</b> .....	<b>54</b>
Energibesparende råd .....	12	<b>Løsning af problemer</b> .....	<b>63</b>
<b>Opbevaring af vin</b> .....	<b>13</b>	Tips og tricks .....	63
Tips til opbevaring af vin .....	13	Fejlmeddelelser .....	64
Opbevaring af flasker .....	14	Generelle problemer .....	67
<b>Beskrivelse af apparatet</b> .....	<b>15</b>	Andre skærmadvarsler .....	68
<b>Betjening</b> .....	<b>22</b>	<b>Miljøhensyn</b> .....	<b>70</b>
Display .....	22	Bortskaffelse af apparat og emballage .....	70
Tilslutning til strøm første gang .....	23		

## Velkommen til vores voksende ASKO-familie!

Vi er stolte over vores produkter. Vi håber, at dette produkt vil blive værdsat og være en pålidelig hjælp i mange år fremover.

Læs brugsanvisningen før brug. Her finder du generelle tips, information om indstillinger og tilpasninger, der kan foretages, samt hvordan produktet plejes på den bedste måde.

### Link til EU's EPREL-database

QR-koden på det energimærke, der følger med dette apparat, indeholder et link til registreringen af apparatet i EU's EPREL-database. Gem energimærket som reference sammen med brugsanvisningen og alle andre dokumenter, der leveres med dette apparat. Du kan finde oplysninger om produktets ydeevne i EU's EPREL-database ved hjælp af linket <https://eprel.ec.europa.eu> og modelnavnet og produktnummeret, som du kan finde på apparatets typeskilt. Du kan finde mere detaljerede oplysninger om energimærket på [www.theenergylabel.eu](http://www.theenergylabel.eu).

Følgende symboler anvendes i brugsanvisningen og har følgende betydning:

#### INFORMATION!

Oplysning, vejledning, tip eller anbefaling

#### ADVARSEL!

Advarsel – generel fare

#### ELEKTRISK STØD!

Advarsel – fare for elektrisk stød

#### BRANDFARE!

Advarsel – brandfare

# Sikkerhedsanvisninger

Læs omhyggeligt den medfølgende vejledning inden installation og brug af apparatet. Producenten er ikke ansvarlig for forkert installation og brug samt personskade eller materiel skade som følge deraf. Opbevar altid brugsvejledningen sammen med apparatet til fremtidig brug.

## ADVARSEL!

Hvis apparatet installeres i en højde på over 1000 m over havets overflade, er der fare for, at glasset revner på grund af lufttryk. I så fald kan glasfragmenter forårsage personskade.

## **Børns og udsatte personers sikkerhed**

- Apparatet er ikke beregnet til at blive brugt af personer (herunder børn) med nedsatte fysiske, sensoriske eller mentale evner eller af personer, der mangler den fornødne erfaring og viden, medmindre de er under opsyn eller er blevet instrueret i sikker brug af apparatet af en person, som har ansvaret for deres sikkerhed.
- Børn skal være under opsyn for at sikre, at de ikke leger med apparatet.
- Børn må ikke udføre rengørings- eller vedligeholdelsesopgaver uden opsyn.
- Sørg for, at børn ikke kan få fat i emballagen.

## **Kun til det europæiske marked**

- Apparatet kan bruges af børn i alderen fra 8 år og derover og af personer med nedsatte fysiske, sensoriske eller mentale evner og af personer, der mangler den fornødne erfaring og viden, hvis de er under opsyn eller er blevet instrueret i sikker brug af apparatet og forstår den fare, som brugen indebærer.
- Børn må ikke lege med apparatet.
- Børn må ikke udføre rengørings- eller vedligeholdelsesopgaver uden opsyn.

- Børn mellem 3 og 8 år må ikke lægge ting ind i og tage ting ud af apparatet.

## **Sikkerhed – Generelt**

- Lyset i dette apparat er kun beregnet til oplysning af apparatet. Lyset er ikke egnet til oplysning af rum i en bolig.
- **ADVARSEL!** Dette apparat er beregnet til husholdningsbrug og lignende anvendelser, såsom
  - i personalekøkkener i butikker, på kontorer og i andre arbejdsmiljøer;
  - i sommerhuse og af hotel- og motelgæster samt i andre typer beboelsesmiljøer;
  - catering og lignende brug, der ikke omfatter detailhandel.

### **ADVARSEL!**

Hold ventilationsdyserne fri, både i kabinettet og indvendigt i apparatet.

Brug ikke andre mekaniske anordninger eller andet til at fremskynde afrimningsprocessen end dem, som producenten anbefaler.

Undgå beskadigelse af kølemiddelkredsløbet.

Undlad at rengøre apparatet ved hjælp af vandspray og damp.

Rengør apparatet med en fugtig og blød klud. Brug kun neutrale rengøringsmidler. Brug ikke slibende produkter, slibende rengørings-svampe, opløsningsmidler eller metalgenstande.

Opbevar ikke eksplosive stoffer såsom spraydåser, der indeholder brændbar drivgas, i dette apparat.

Hvis strømledningen er beskadiget, skal den udskiftes af producenten, dennes servicetekniker eller tilsvarende kvalificerede personer for at undgå fare.

For at undgå farer, fordi apparatet står ustabilt, skal det fastgøres i overensstemmelse med instruktionerne.

## Installation

- Fjern al emballage.
- Undlad at installere eller bruge et beskadiget apparat.
- Følg installationsvejledningen, der fulgte med apparatet.
- Udvis altid forsigtighed, når du flytter apparatet, da det er tungt. Brug altid sikkerhedshandsker.
- Sørg for, at luften kan cirkulere omkring apparatet.
- Når du har anbragt apparatet, skal du vente mindst 4 timer, inden du slutter det til strømforsyningen. Derved får olien mulighed for at flyde tilbage til kompressoren.
- Installer ikke apparatet tæt på komfurer, ovne eller kogezoneer.
- Installer ikke apparatet et sted med direkte sollys.
- Installer ikke dette apparat et sted, hvor det er for fugtigt eller for koldt som f.eks. i tilbygninger, garager eller kældre.

### ELEKTRISK STØD!

ADVARSEL! Sørg for, at strømkablet ikke kommer i klemme eller beskadiges ved placering af apparatet.

## Elektrisk tilslutning

### ELEKTRISK STØD!

ADVARSEL! Risiko for brand og elektrisk stød.

- Apparatet skal have jordforbindelse.
- Alle former for elektrisk tilslutning skal udføres af en udlært elektriker.
- Kontrollér, at de elektriske oplysninger på ydelsesskiltet svarer til strømforsyningen. Kontakt en elektriker, hvis dette ikke er tilfældet.
- Brug altid en korrekt installeret og stødsikker stikkontakt.
- Brug ikke multistikadaptere og forlængerledninger.
- Undgå at beskadige de elektriske komponenter (f.eks. stik og kabel til tilslutning til lysnettet eller kompressor). Kontakt

serviceafdelingen eller en elektriker vedrørende udskiftning af de elektriske komponenter.

- Kablet til lysnettet skal føres under stikkontaktens niveau.
- Sæt først stikket i stikkontakten, når installationen er fuldført. Sørg for, at der er adgang til stikkontakten efter installation.
- Træk ikke i strømkablet for at afbryde apparatet. Træk altid i selve stikket.

## ADVARSEL!

ADVARSEL! Anbring ikke stikdåser eller lignende bag ved apparatet.

## Anvendelse

### ADVARSEL!

Risiko for kvæstelse, brandsår, elektrisk stød eller brand.

- Foretag ikke ændringer i apparatets specifikationer.
- Anbring ikke elektriske apparater (f.eks. ismaskiner) i apparatet, medmindre producenten har anført, at dette er tilladt.
- Udvis forsigtighed for at undgå beskadigelse af kølemiddelkredsløbet. Det indeholder isobuten (R600a), der er en naturgas med en høj grad af miljømæssig kompatibilitet. Denne gas er brændbar.
- Hvis kølemiddelkredsløbet bliver beskadiget, skal du sikre, at der ikke er åben ild og antændelseskilder i rummet. Udluft rummet.
- Undgå, at varme genstande kommer i kontakt med apparatets plastdele.
- Opbevar ikke brændbar gas og væske i apparatet.
- Anbring ikke brændbare produkter eller genstande, der er gennemvædet af brændbare produkter i, nær eller på apparatet.
- Undlad at berøre kompressoren eller kondensatoren. De er meget varme.

## Rengøring og pleje

### ADVARSEL!

Risiko for personskade eller beskadigelse af apparatet.

- Sluk apparatet inden udførelse af vedligeholdelsesopgaver, og træk stikket ud af stikkontakten.
- Apparatets kølesystem indeholder kulbrinte. Vedligeholdelsesopgaver og efterfyldning af enheden må kun udføres af fagfolk.

## Bortskaffelse

### ADVARSEL!

Risiko for personskade eller kvælningfare

- Afbryd apparatet fra strømforsyningen.
- Skær kablet af, og bortskaf det.
- Afmonter lågen for at undgå, at børn og kæledyr bliver fanget i apparatet.
- Dette apparats kølemiddelkredsløb og isoleringsmaterialer er ozonvenlige.
- Isolationsskummet indeholder brændbar gas. Kontakt de kommunale myndigheder for at få yderligere oplysninger om korrekt bortskaffelse af apparatet.
- Undlad at beskadige den del af kølesystemet, der er placeret i nærheden af varmeveksleren.



## Valg af placering

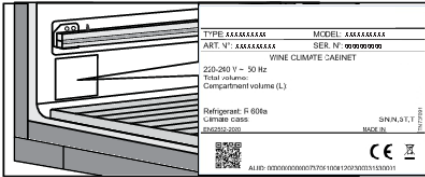

Placer apparatet i et tørt og godt ventileret rum. Apparatets tilladte omgivelsestemperaturområde afhænger af apparatets klimaklasse, der er angivet på typeskiltet.

### ⚠ ADVARSEL!

Anbring ikke apparatet i et rum, hvor temperaturen kan blive under 5 °C: Apparatet vil muligvis ikke fungere korrekt eller kan blive defekt!

Beskrivelse	Klimaklasse	Omgivelsestemperaturområde °C	Relativ fugtighed
Udvidet tempereret	SN	+10 til +32	≤75%
Tempereret	N	+16 til +32	
Subtropisk	ST	+16 til +38	
Tropisk	T	+16 til +43	

- I miljøer med høj luftfugtighed kan der forekomme kondensdråber på apparatets yvendige overflader.

### ⚠ ADVARSEL!

Anbring apparatet i et rum med en tilstrækkelig luftmængde. Der bør være mindst 1 m<sup>3</sup> luft pr. 8 gram kølemiddel. Mængden af kølemiddel er angivet på typeskiltet indvendigt i apparatet.

### ⚠ ADVARSEL!

Placer ikke apparatet i et rum, hvor temperaturen kan falde til under 5 °C. I denne type miljø fungerer apparatet muligvis ikke korrekt, eller det kan blive defekt.

## Tilslutning af apparatet

For at kunne installere apparatet sikkert, og for at apparatet kan fungere korrekt, er det vigtigt at placere det på en overflade med tilstrækkelig bæreevne. Kontakt om nødvendigt en arkitekt/bygningsingeniør. Overfladen skal være glat og i niveau med gulvet i rummet.

Når apparatet er placeret på den tiltænkte overflade, skal det stå helt vandret for at mindske vibrationerne.

- Placer apparatet mindst 50 mm væk fra et el- eller gaskomfur og mindst 300 mm væk fra en varmekilde (f.eks. en radiator eller et varmeapparat). Hvis en sådan afstand ikke er mulig, skal du installere et isoleringspanel.

# Installation og tilslutning

- Udsæt ikke apparatet for direkte sollys.
- I bunden af køkkenenheden beregnet til indbygning af det integrerede apparat skal der være mindst 400 cm<sup>2</sup> fri plads til tilstrækkelig luftcirkulation. Ventilationsåbningerne må under ingen omstændigheder være tildækket!

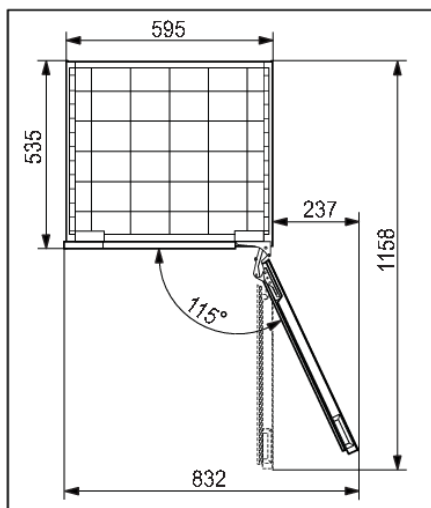
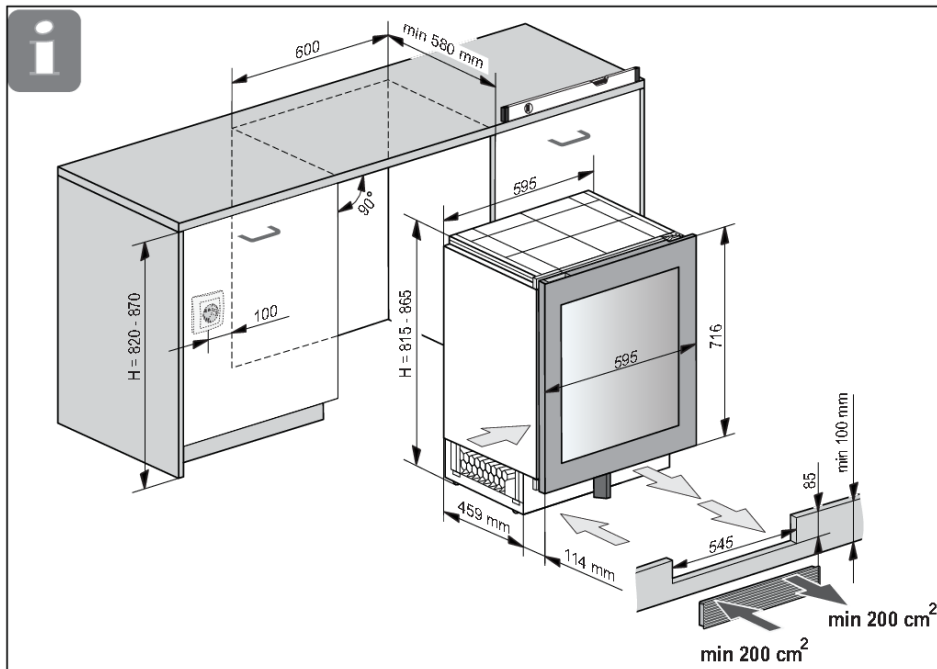

- Når apparatet er installeret, skal stikket altid være tilgængeligt!

## Tilslutning af apparatet

- Slut apparatet til strømforsyningen ved hjælp af stikket. Stikkontakten skal have jordforbindelse. Den nominelle spænding og frekvens, der kræves til apparatet, er vist på typeskiltet/etiketten med grundlæggende oplysninger.
- Apparatet skal tilsluttes til lysnettet og jordforbindes i overensstemmelse med de gældende standarder og regler. Apparatet kan godt tåle mindre udsving i netspændingen, dog maksimalt plus eller minus 6 %.

### ADVARSEL!

Hvis du ikke skal bruge apparatet i en længere periode, skal du slukke det (med funktionen ON/OFF) og afbryde det fra strømforsyningen. Tøm og rengør apparatet, og lad lågen stå på klem.

# Før du bruger apparatet første gang

## Inden du anvender apparatet første gang

Tilslut ikke apparatet til lysnettet, før du har læst brugsanvisningen omhyggeligt med henblik på korrekt og sikker brug af apparatet. Vi anbefaler, at du gemmer denne brugsanvisning til fremtidig brug. Hvis du sælger apparatet, skal du lade brugsanvisning følge med apparatet.

Efterse apparatet for beskadigelse og andre uregelmæssigheder. Hvis apparatet er beskadiget, skal du kontakte den forretning, hvor du købte apparatet.

Lad apparatet stå oprejst i mindst 4 timer, inden du tilslutter det til lysnettet. Dette nedbringer risikoen for fejlfunktion som følge af transportens indvirkning på kølemiddelenheden.

Inden apparatet bruges første gang, skal apparatets inderside og alle indvendige tilbehørsdele rengøres med lunkent vand og et neutralt rengøringsmiddel. Aftør de rengjorte dele med en klud med rent vand, og tør derefter omhyggeligt efter.

Rengør trædelene med en fugtig klud. Sørg for, at træet ikke er for vådt, og lad delene tørre helt, før de sættes tilbage i apparatet.

## Energibesparende råd

- Installer apparatet som anført i brugsvejledningen.
- Kontinuerlig brug af ECO-tilstand anbefales.
- Åbn ikke lågen mere end nødvendigt.
- Ventilationsåbningerne må ikke tildækkes eller blokeres.
- Udskift en beskadiget lågepakning eller en pakning, der ikke længere giver en perfekt tætning, så hurtigt som muligt.
- Når flaskerne anbringes på hylderne, skal du sørge for, at luften frit kan cirkulere rundt om dem (overhold anbefalingerne i brugsanvisningen, og placer ikke flere flasker på hylderne, end det anbefales eller angives).
- I tilfælde af strømsvigt skal lågen være lukket længst muligt for at opretholde temperaturen inden i apparatet.

## Tips til opbevaring af vin

Naturlige vinkældre er det ideelle sted at opbevare vin på grund af det svage lys, fraværet af vibrationer og et særligt klima. En vins temperatur bestemmer dens smag og påvirker nydelsen. Vinens aldring afhænger af de miljøforhold, som vinen opbevares under. Ved at opretholde en konstant, optimal temperatur, korrekt luftfugtighed og en atmosfære, der er fri for lugte, giver vinklimaskabet fremragende betingelser for opbevaring af din vin. Det giver også et miljø uden skadelige vibrationer, der også kan påvirke aldringsprocessen. Da hver enkelt type vin har en optimal aldringstid og klima, foreslår vi at kontrollere det tidspunkt, som vinproducenten anbefaler at åbne flasken på.

De fleste mennesker, der nyder vin, ved, at man bør servere hvidvin og champagne afkølet og rødvin ved stuetemperatur. Hvad de måske ikke ved, er, at den "stuetemperatur", som vinfagfolk henviser til, er temperaturen i vingrotter i Bordeaux-regionen i Frankrig. Disse huler er omkring 13 °C. Et godt vinklimaskab, som ideelt set har tre temperaturzoner, kan give vinen den perfekte serveringstemperatur, hvilket reducerer gættet og nogle gange hovedpinen.

Det er meget vigtigt at opretholde en konstant temperatur i vinklimaskabet. I tilfælde af strømsvigt skal lågen åbnes så lidt som muligt for at opretholde temperaturen inde i apparatet. En gradvis temperaturstigning vil ikke have en negativ indvirkning på vinen.

Fugtigheden bør være mellem 50 % og 80 %. For lav luftfugtighed vil resultere i en tør prop. For høj luftfugtighed vil forårsage mug. ASKO vinklimaskabet sikrer fremragende ventilation med ren luft, hvilket er med til at forhindre skader på etiketter og propper under opbevaringen.

Fugtighedsniveauerne i vinklimaskabet er særligt vigtige for langvarig vinopbevaring- og lagring. Anbefalet temperatur for vinlagring er mellem 11 °C og 13 °C. Til dette formål vil vinklimaskabet opretholde optimale lagringsforhold og underrette brugeren, hvis forholdene afviger fra dem. Ekstremt høje og lave temperaturindstillinger er hovedsagelig beregnet til vinservering. Vin udsættes for disse forhold i kortere tidsperioder, og derfor bør fugtighed ikke have nogen negativ effekt på vinen. Overvågning af relative luftfugtighedsniveauer er imidlertid tilgængelig uanset kammerets temperaturindstilling.

Store temperaturændringer kan få fugtighedsniveauer til at afvige fra de ønskede niveauer, og det kan tage længere tid, f.eks. cirka en uge, før de stabiliseres igen. I løbet af denne tid vises meddelelserne om fugtighed uden for zonen ikke.

Vinflasker bør opbevares vandret, især vine med korkprop. Det vil holde proppen fugtig og opsvulmet og forhindre, at vinen får uønsket kontakt med luft. Ved korttids opbevaring, dvs. i nogle uger, bør opbevaring i vippet position foretrækkes for at holde proppen fugtig. Hvis stillingen er for opret, tørrer proppen ud. Skruelåg og kapsler stiller færre krav til placeringen.

Vinskabet er udstyret med et aktivt kulfilter, der forhindrer lugt, der kan forurene vinen. Det aktive kulfilter hed oprindeligt et HEGA-filter (højeffektiv gasadsorption). Det fjerner gasmolekylerne gennem en adsorptionsproces (ikke absorption). Under adsorption klæber de forurenende stoffer sig til ydersiden af det aktive kulfilter.

Ved at have dit egen vinklimaskab i hjemmet kan du nyde vinen på samme måde, som hvis den lige var kommet ud af en rigtig vinkælder.

# Opbevaring af vin

## Opbevaring af flasker

- Flytning af flaskerne eller kraftige vibrationer kan have en negativ indvirkning på aldringsprocessen og dermed på vinens smag. Apparatet er udstyret med en speciel sensor, der kontinuerligt måler vibration. I tilfælde af kraftige vibrationer, f.eks. hvis lågen smækkes i, lyder et alarmsignal, og alarmsymbolet blinker på displayet.
- Opbevar flaskerne beregnet til daglig brug på den forreste halvdel af hylderne. Opbevar de vine, du har til hensigt at opbevare i lang tid eller med henblik på ældning i den nederste del af kabinettet.
- Opbevar flaskerne vandret, så korkpropper også holdes fugtige indefra.

### INFORMATION!

Skimmel kan forekomme på flaskeetiketter; dette afhænger af den type lim, der bruges til etiketten. Rengør flaskerne, og fjern eventuel resterende lim.

### INFORMATION!

Hvidt sediment kan dannes på korkpropper som følge af oxidation på grund af kontakt med luft. Tør sedimentet af med en tør klud. Sedimentet påvirker ikke vinens kvalitet.

# Beskrivelse af apparatet

Dette produkt indeholder en lyskilde i energieffektivitetsklasse <G>.

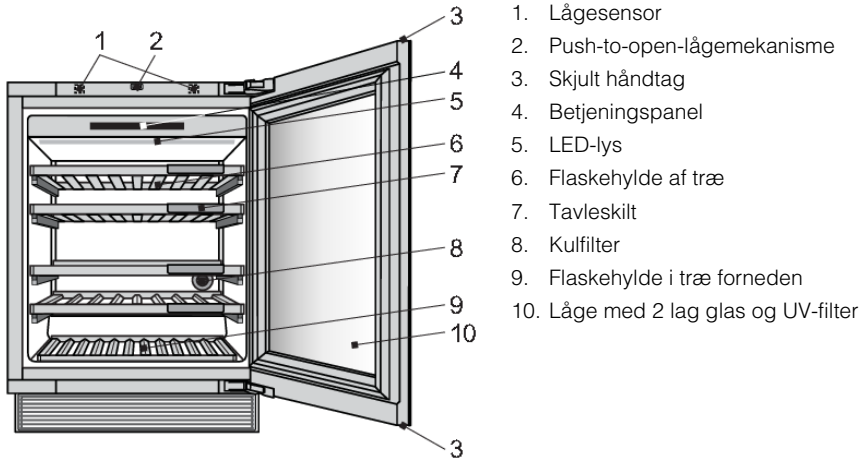

## Dørsensor (1)

Når du åbner eller lukker lågen, ændres lyset i henhold til dine præferencer. De kan indstilles i MENUEN INDSTILLINGER.

Der registreres en lågesensorfejl, når lågen har stået åben i 10 minutter. I så fald slukkes lyset.

## Push-to-open-lågemekanisme (2)

Mekanismen kan aktiveres for første gang, når apparatet er installeret og tilsluttet strøm.

## 💡 INFORMATION!

Anbring ikke magnetiske genstande i umiddelbar nærhed af apparatets dørsensor (1), da dette kan medføre, at døren åbnes utilsigtet. Da mekanismen sidder midt i apparatet, påvirker en ændring af dørens hængsling ikke dens funktion.

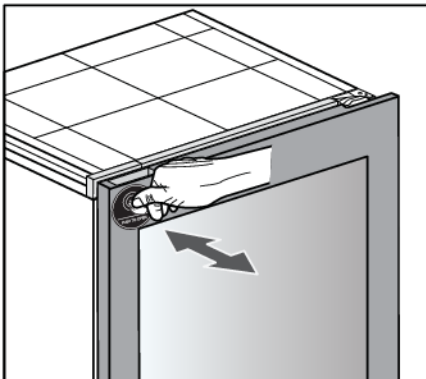

For at åbne lågen skal du skubbe den lidt indad øverst til venstre og derefter slippe.

## Beskrivelse af apparatet

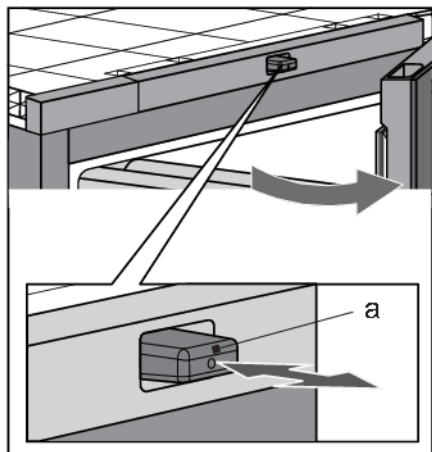

Mekanismens trykstift (a) bevæger sig fremad, og lågen åbnes med ca. 6 cm. Derefter kan du åbne lågen helt. Hvis du ikke åbner lågen helt, lukkes den automatisk. Soft-close-mekanismen lukker forsigtigt lågen.

### 💡 INFORMATION!

Hvis lågen lukker, skal der gå mindst 2 sekunder, før den kan åbnes igen.

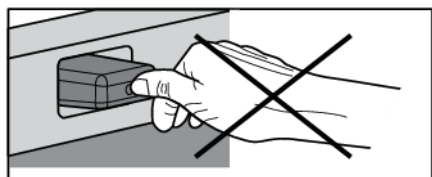

### 💡 INFORMATION!

Når lågen åbnes eller lukkes, må du ikke blokere den eller presse den ind på trykstiften på nogen måde.

### Skjult håndtag (3)

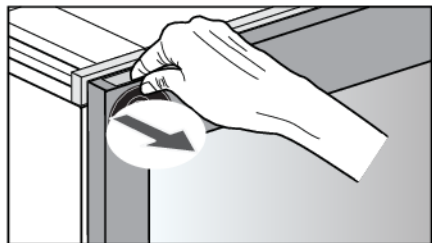

Når push-to-open-lågemekanismen ikke fungerer, f.eks. i tilfælde af strømsvigt, giver skjult håndtag dig mulighed for at åbne lågen.

### Betjeningspanel (4)

Ved at trykke på berøringsknapperne på displayet kan du styre driften af vinklimaskabet og indstille visse funktioner i henhold til dine præferencer.

### LED-lys (5)

Der er installeret LED-lys i apparatets loft. På grund af LED-belysningen udsættes vinen ikke UV-stråling og varme. LED-lysets intensitet, farve og tidsinterval kan ændres i MENUEN INDSTILLINGER.



# Beskrivelse af apparatet

Der kan indstilles og gemmes to lysindstillinger til brug i forskellige situationer: **Dekorativ indstilling** og **Funktionel indstilling**.

**Dekorativ indstilling:** Formålet med denne indstilling er at tilpasse apparatet til omgivelserne. Indstillingen aktiveres, når lågen lukkes (standard).

**Funktionel tilstand:** Formålet med denne indstilling er at give et klart overblik over hylderne. Tilstanden aktiveres, når lågen åbnes (standard).

Hver lystilstand består af en kombination af intensitet og varme. Disse indstillinger kan ændres i henhold til dine præferencer. Lysets farve kan ændres i området fra 2700 K til 5000 K, og lysintensitet kan indstilles mellem 0 % og 99 %.

Aktivering og deaktivering af tilstandene i forskellige situationer kan foretages i MENUEN INDSTILLINGER.

## Prioriteter for lysindstillinger

Prioritet	
1.	Skift af lysfunktion – tilsidesætter alle andre lysindstillinger og kan kun udløses fra mobilappen <b>ConnectLife</b> .
2.	Nattetilstand
3.	Lågesensor

## Flaskehylde af træ (6)

Hylderne er placeret på fuldt udtrækkelige teleskopskinner. Når de er lukket, holdes hylderne på plads. Hydels lukkemekanismes evne til at holde på plads forhindrer hylden i at blive trukket ud ved et uheld. Muligheden for at trække hylden helt ud gør det lettere at håndtere flaskerne.

### 💡 INFORMATION!

Vær forsigtig, når du trækker træhylderne ud. Træk forsigtigt træhylderne ud, og skub dem forsigtigt tilbage for ikke at udsætte vinflaskerne for vibrationer.

Før en hylde tages ud af apparatet, skal den være helt tom.

Sørg for, at lågen er helt åben, før hylderne tages ud. Dette vil forhindre, at pakningen i lågen beskadiges.

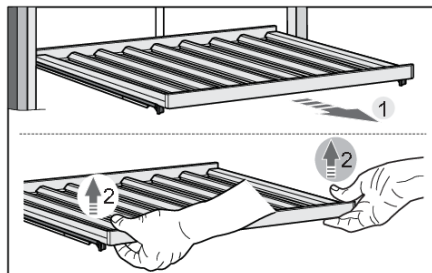

For at fjerne en hylde fra apparatet skal du trække teleskopskinnerne (1) helt ud og derefter løfte hylden (2) lodret op for at fjerne den fra skinnerne. Når du fjerner hylden, kan du opleve en vis modstand på grund af fastgørelsen med stiften på forsiden. Vær forsigtig med ikke at beskadige dørpakningen.

## Beskrivelse af apparatet

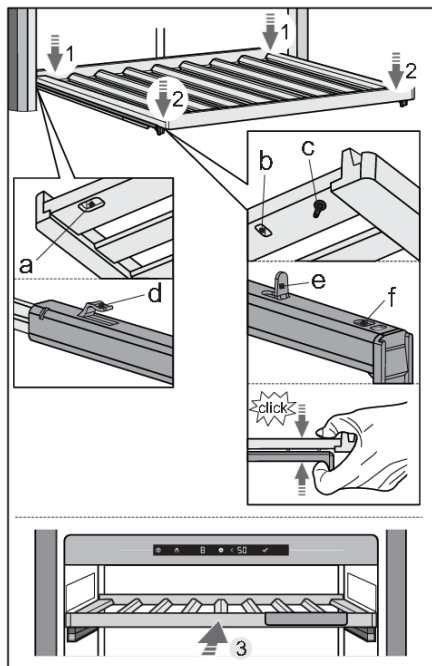

For at sætte en hylde på skinnerne igen skal du bruge rillerne (a, b) og stiften (c) på bagsiden og forsiden af hylde.

Først trækkes teleskopskinnerne helt ud. Brug rillerne (a) til at placere hylde på krogene (d) på bagsiden af skinnerne (1).

Brug derefter rillerne (b) til at placere hylde på krogene (e) på forsiden af skinnerne (2).

Stiften (c) sørger for yderligere fastgørelse af hylde.

Tryk hylde og skinnerne sammen, så stiften sidder helt nede i hullet (f).

På denne måde kommer du ikke til at skubbe hylde af ved et uheld.

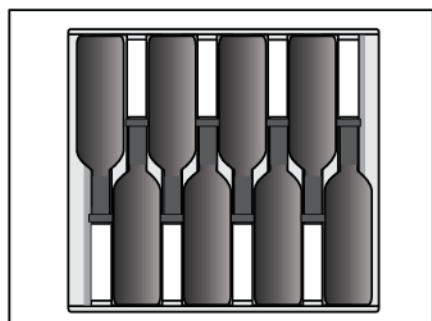

### 💡 INFORMATION!

Før du begynder at placere flasker på en hylde, skal du endnu en gang kontrollere, at hylde er placeret korrekt på plasholderne. Op til 8 flasker Bordeaux (0,75 l) kan placeres på hver standardflaskehylde af træ.

### 💡 INFORMATION!

Højere luftfugtighed inde i apparatet kan få trædelene til at bøje sig en smule. Dette vil dog ikke påvirke deres funktion.

## Tavleskilt (7)

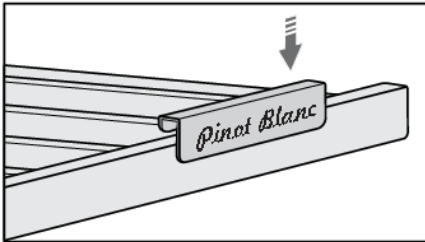

Tavleskilte leveres sammen med apparatet. De kan monteres på forsiden af hver hylde. Du kan bruge kridt til at angive den vin, der opbevares på en bestemt hylde. Tavleskilte kan tørres rene med en fugtig klud.

## Kulfilter (8)

Frisk luft trækkes ind i apparatets indre gennem det aktive kulfilter. Dette sikrer friskhed og fjerner støv og lugt. Ventilatoren fordeler derefter luften jævnt indvendigt i apparatet.

Luftfilteret skal udskiftes cirka hver 12. måned. Der vises en meddelelse på displayet for at minde dig om, at det er på tide at udskifte filteret.

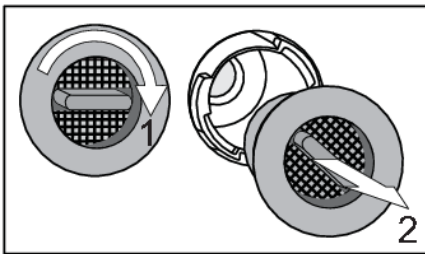

Sådan udskiftes luftfilteret:

1. Drej filteret med uret (1), og træk det ud af apparatet.
2. Indsæt en ny filtreringsindsats i filteråbningen; Drej derefter filteret mod uret, indtil det klikker på plads.

## 💡 INFORMATION!

Kulluftfiltre kan bestilles som tilbehør

Du kan finde flere oplysninger hos den lokale Asko-forhandler eller på Askos hjemmeside i dit land.

## Nederste flaskehylde af træ (9)

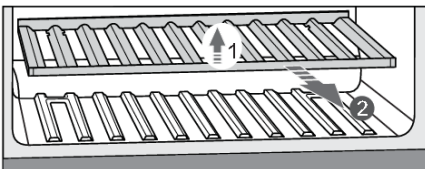

Flaskestativet med træbund er beregnet til opbevaring af flaskerne i kompressorområdet. Dette område er velegnet til opbevaring af flasker, du ønsker at opbevare i længere tid, især til lagring uden alt for mange vibrationer og unødvendige bevægelser. For at fjerne det nederste stativ fra apparatet skal du løfte det op (1) og tage det ud (2). Pas på ikke at beskadige lågens pakning.

# Beskrivelse af apparatet

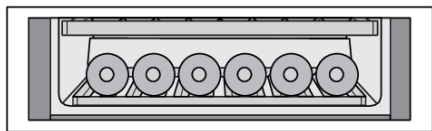

Der kan opbevares op til 6 flasker Bordeaux (0,75 l) på flaskestativet med træbund.

## Låge med 2 lag glas med UV-filter (10)

Lågen med 2 lag glas er fyldt med argon (en ædelgas), hvilket gør den mere energieffektiv. For at sikre maksimal beskyttelse mod sollys, der kan skade vinens aldriingsproces, anvendes en ekstra UV-film, der stopper 99 % af sollyset.

## Apparatets kapacitet

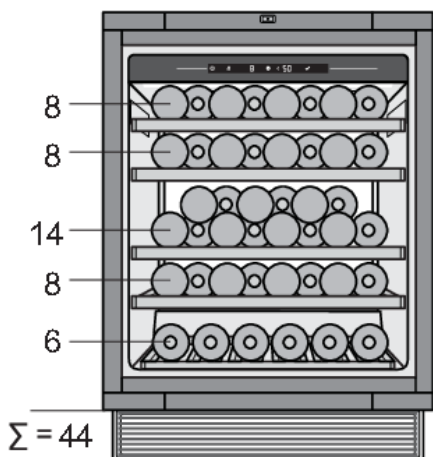

Apparatets grundkonfiguration gør det muligt at opbevare op til 44 flasker Bordeaux.

Antallet af flasker, du kan lægge på hver hylde, er angivet på tegningen.

## Luftfugtighedsboks (separat tilbehør, medfølger ikke)

Hvis apparatet installeres i et tørt miljø, anbefaler vi, at der købes en luftfugtighedsboks.

Formålet med denne befugtningskasse er at øge luftfugtigheden i vinklimaskabet for at forhindre fugtigheden i at falde til under 50 %, hvilket kan forekomme under visse betingelser (når vinklimaskabet placeres i et miljø med lav luftfugtighed).

På apparatets display kan du overvåge, om der er lav luftfugtighed (der vises en meddelelse, når fugtigheden når 50 %, og en alarm, når den når 40 %).

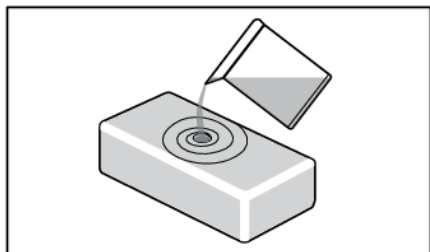

Du kan fylde kassen med 0,5 liter vand og placere den i kabinettet.

Befugtningskassen er lavet af ler, som er et naturligt materiale, der har de rette egenskaber til først at absorbere vand og derefter lade det fordampe for at øge fugtigheden.

Lerkassen er glaseret på siderne og i bunden for at forhindre vandet i at sive ud. Vandet absorberes i alle siderne, men fordamper kun gennem den øverste overflade, som ikke er glaseret.

Befugtningskassen produceres på et værksted med fint håndværk. På grund af fremstillingsmetoden kan der være små uregelmæssigheder i materialet. De har dog ikke indflydelse på funktionaliteten.

Kassens farve ændres, når den er fyldt med vand: På grund af gennemvædningen bliver hele kassen mørkere. Afhængigt af vandhanevandets hårdhed kan der komme enkelte hvide pletter på materialet på grund af tilkalkning. Hvis du vil undgå dette, kan du bruge afkalket eller destilleret vand. De hvide pletter kan vaskes af.

Når du derefter indsætter befugtningskassen, tager det ca. 9 timer at øge fugtigheden fra 40 % til 50 %. Efter disse 9 timer vil den langsomt øge fugtigheden yderligere.

Normalt skal du fylde befugtningskassen en gang hver 30. dag. Apparatet giver besked, når luftfugtigheden når 50 %, og udsender en alarm, når luftfugtigheden bliver for lav (under 40 %)

Du kan også købe ekstra befugtningskasser om nødvendigt.

Befugtningskassen må ikke kommes i opvaskemaskinen, da denne type materiale ikke tåler at blive vasket i en opvaskemaskine. På grund af de relativt tynde vægge er kassen skrøbelig og skal håndteres forsigtigt. En gang imellem er det godt at skylle kassen udvendigt og indvendigt med vand fra hanen.

Hvis du vil have notifikationer om genopfyldning af luftfugtighedsboksen, skal du ændre INDSTILLINGSMENU/SYSTEM/Luftfugtighedsboksnotifikation/ fra 'OFF' til 'ON'.

## ⚡ INFORMATION!

Du kan finde flere oplysninger hos den lokale Asko-forhandler eller på Askos hjemmeside i dit land.

# Betjening

## Display

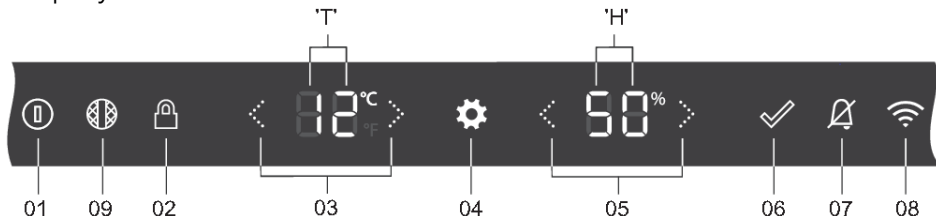

01	Tænd-sluk-knap: <ul style="list-style-type: none"><li>et langt tryk (2 sekunder) for at tænde eller slukke for apparatet</li><li>et kortvarigt tryk for at slå standby til eller fra</li></ul>
02	Hængelås-knap – til at låse brugergrænsefladen eller låse den op (tryk i 3 sekunder)
03	Temperaturpile: <ul style="list-style-type: none"><li>til at øge eller mindske den indstillede temperatur</li><li>til at skifte mellem menupunkterne i MENUEN INDSTILLINGER</li></ul>
04	Indstillingsknap – til at gå til MENUEN INDSTILLINGER
05	Værdipile – til at vælge den foretrukne indstilling eller værdi i MENUEN INDSTILLINGER
06	Bekræftelsesknop – til at bekræfte indstillingen i MENUEN INDSTILLINGER
07	Alarmknap – til deaktivering af alarmer
08	Wi-Fi-knap – genvej til punktet NETVÆRKSFORBINDELSE i MENUEN INDSTILLINGER
09	Kulfilterknap – genvej til SYSTEM <b>"Nedtælling til udskiftning af kulfilter"</b> i MENUEN INDSTILLINGER
"T"	Temperatur
"H"	Luftfugtighed

## INFORMATION!

Berøringsknapperne virker bedst, hvis du bruger størstedelen af fingerspidsen



Når du trykker på en berøringsknap, lyder en kort tone. Berøringsknappens lydstyrke kan indstilles i MENUEN INDSTILLINGER.

Berøringsknappernes lysintensitet afhænger af, om den pågældende funktion er tilgængelig:

	<b>Knappernes lysintensitet med hhv. lukket eller åben låge</b>
Funktionen er <b>ikke tilgængelig</b>	0 % – intet ikon
Funktionen er <b>tilgængelig</b>	50 % – 
Funktionen er <b>aktiveret eller ved at blive aktiveret</b>	100 % – 

## Tilslutning til strøm første gang

### INFORMATION!

Når apparatet tilsluttes til strøm første gang, eller efter at det har været frakoblet lysnettet i længere tid, er det obligatorisk at vente fire timer, før apparatet kan aktiveres.

**Apparat Slukket** er apparatets standardtilstand. Når apparatet er tilsluttet strømforsyningen, er det stadig slukket. For at vise, at netledningen er tilsluttet strømstikket, blinker tænd/sluk-knappen



bliedt . **Displayet er stadig inaktivt.**

**Apparat Tændt** er apparatets normale kontroltilstand.

Apparatet tændes ved at trykke på tænd/sluk-knappen i 2 sekunder .

Apparatet begynder at køle med den indstillede standardtemperatur.

Displayet skifter til statusvisning, hvilket svarer til apparatets "startside".

Alle funktioner og kontroltilstande fungerer i henhold til det, der er angivet i MENUEN INDSTILLINGER. I MENUEN INDSTILLINGER kan du se, hvordan de justeres, og det kan også gøres via mobilappen (se afsnittet "MENUEN INDSTILLINGER").

Statusvisning: Lågen er åben



Statusvisning: Lågen er lukket



Hvis du trykker på tænd/sluk-knappen i 2 sekunder igen, slukkes apparatet.

## Temperaturindstilling

Apparatets indstillede standardtemperatur er 12 °C. Denne temperatur kan med det samme ændres i statusvisningen, når der tændes for apparatet.

Temperaturen i apparatets rum kan indstilles til mellem 5 °C og 20 °C.



Ved at trykke på pileknapperne ændres standardtemperaturen på displayet "T". For hvert tryk ændres den indstillede standardtemperaturen 1 °C op eller ned. Standardtemperaturen gemmes, 2 sekunder efter det sidste tryk på knappen til øgning eller mindskning af temperaturen.

Når den højeste indstillede standardtemperatur er nået, deaktiveres pilen til øgning af værdien, og næste tryk ignoreres.

Det modsatte sker, når den lavest indstillede standardtemperatur nås.

## Apparatdisplay i standby

Apparatdisplay i standby er en tilstand, som displayet bruger for at spare strøm. Apparatets kølesystem kører normalt.

Aktivering af apparatdisplay i standby:

- med et kortvarigt tryk på tænd/sluk-knappen  ,
- automatisk efter en vis tid uden aktivitet (standbytid). Dette kan indstilles i MENUEN INDSTILLINGER.

Den kan ikke aktiveres i tilfælde af opdagede fejl og i tilfælde af åbnet låge.

Hvis tilstanden apparatdisplay i standby er aktiv, deaktiveres den:

- ved at åbne lågen
- ved et kortvarigt tryk på en hvilken som helst berøringsknop
- når der vises en fejlangivelse på displayet

Når denne tilstand slutter, går apparatet tilbage til statusvisningen.

## Hængelåstilstand

Når hængelåstilstand er aktiveret, er det ikke muligt at slukke for apparatet eller ændre nogen indstilling. Apparatets kølesystem kører normalt. Indstillinger kan kun ændres fra mobilappen **ConnectLife**. Dine præferencer vedrørende lågesensor samt lys og display udføres.

Aktivering af hængelåstilstand:

- med et 3 sekunder langt tryk på hængelåsknappen  ,
- manuelt fra mobilapplikationen,



- automatisk efter en vis tid uden aktivitet. Dette kan indstilles i MENUEN INDSTILLINGER.

Statusvisning: Hængelåsknap aktiv, låge åben



Hvis du trykker på en anden knap, blinker hængelåsknappen hurtigt 2 gange. Tryk på andre knapper ignoreres.

Undtagelse: Hvis nogen af alarmerne udløses, annulleres de med et kortvarigt tryk på

alarmknappen



Deaktivering af hængelåstilstand:

- med et 3 sekunder langt tryk på hængelåsknappen 
- manuelt fra mobilapplikationen.

## Indstillinger for lås

Dette er en funktion i ConnectLife-appen, som muliggør udvidede låseindstillinger for apparatets tastelås. Standardstatus i ConnectLife-appen er "Ikke aktiv". Disse låseindstillinger kan kun anvendes, når apparatets tastelås aktiveres manuelt eller automatisk (fra indstillingsmenuen eller fra samme ConnectLife-app). Hvis apparatets tastelås er slået til, aktiverer dette ikke nogen låseindstillinger. Hvis tastelåsen er deaktiveret, deaktiveres alle udvidede låseindstillinger imidlertid.

Låseindstillingerne består af to funktioner: dørnotifikation og døralarm. De kan aktiveres separat, så den ene er slået til, og den anden er slået fra, eller begge dele er slået til.

### Dørnotifikation

Dørnotifikation er en notifikation, du får på din smartenhed, når døren er åben.

### Døralarm

Døralarm er en alarmlyd, der afspilles, når døren åbnes, så du kan høre, hvornår apparatet bruges.

For at stoppe denne alarm skal du lukke døren eller holde tastelåsen nede i 3 sekunder for at slå tastelåsen fra. Vær opmærksom på, at når tastelåsen slås fra, deaktiveres alle låseindstillinger, og derfor kan døralarmen kun aktiveres igen i ConnectLife-appen.

I tilfælde af strømsvigt forbliver låseindstillingerne aktive, når strømmen vender tilbage.

## Alarmer

Se også kapitlet "Tips og tricks" for at få mere at vide om mulige årsager til de forskellige alarmer.

### Temperaturalarm

Temperaturalarmen lyder, når temperaturen i apparatet er uden for området i 3 timer i træk. Det betyder 3 °C over eller 3 °C den indstillede standardtemperatur.



Alarmknappen

og den indstillede standardtemperatur



blink.

# Betjening

## INFORMATION!

Hver gang apparatet tændes igen, tager det et stykke tid, før den korrekte temperatur er nået. Derfor er alarmen deaktiveret i de første 6 timer, efter at apparatet er blevet tændt, for at forhindre unødvendig aktivering af alarmen. Hver gang lågen lukkes, blokeres temperaturalarmen i 3 timer.



### **Sådan stoppes alarmen:**

Et kortvarigt tryk på alarmknappen stopper alarmen, og alarmknappen er ikke længere oplyst. Den indstillede standardtemperatur fortsætter med at blinke, mens temperaturen stadig er uden for området. Hvis temperaturen er inden for området, og temperaturalarmen er aktiv, annulleres den automatisk.

### **Luftfugtighed**

Luftfugtighed kan (de)aktiveres i MENUEN INDSTILLINGER. Hvis den indstilles til "FRA", overvåges fugtigheden ikke længere (hverken i apparatet eller i mobilappen). Displayet "H" viser ingen værdi, og den automatiske fugtighedsalarm og meddelelsen om påfyldning af befugtningskassen deaktiveres.

Fugtighedsalarmen lyder, når den gennemsnitlige fugtighed i rummet falder til under 40 % eller stiger til over 80 % i 7 dage i træk.

 Alarmknappen  og luftfugtighedsværdien  blinker.

## INFORMATION!

Hver gang apparatet tændes, tager det et stykke tid, før den korrekte fugtighed er nået. Derfor er alarmen deaktiveret i de første 24 timer, efter at apparatet er blevet tændt, for at forhindre unødvendig aktivering af alarmen. Hver gang lågen lukkes, blokeres fugtighedsalarmen i 6 timer.

Hvis forskellen mellem gammel standardindstilling og ny standardindstilling er mindre end 5 °C, har det ingen indflydelse på fugtalarm.

Hvis den indstillede standardtemperatur for et rum er indstillet til 16 °C eller derover, ignoreres fugtalarm.

### **Sådan stoppes alarmen:**

Et kortvarigt tryk på alarmknappen afbryder alarmlyden, og alarmknappen lyser ikke længere.

Fugtighedsværdien fortsætter med at blinke, så længe luftfugtigheden er uden for området.

Hvis fugtighedsværdien genoprettes til mellem 40 % og 80 %, og fugtighedsalarmen er aktiv, annulleres den automatisk.

### **Meddelelse om påfyldning af befugtningskassen**

Apparatet kan give dig besked, når fugtbeholderen skal genopfyldes. Fugtboksmeddelelsen vises, når den gennemsnitlige værdi for fugtighed i rummet ligger mellem 40 % og 50 % i 7 dage i træk. Du skal altså ikke huske at tjekke det selv og kan også bidrage til, at fugtalarmen ikke udløses.



Alarmlappen

og luftfugtighedsværdien



blinker roligt. Der lyder ingen alarm.

Meddelelsen om påfyldning af befugtningskasse kan (de)aktiveres i MENUEN INDSTILLINGER. Hvis du ikke har en befugtningskasse, eller hvis du foretrækker selv at kontrollere den, kan meddelelsen slås "FRA", således at befugtningskasses alarm deaktiveres.

## INFORMATION!

Hver gang apparatet tændes, tager det et stykke tid, før den korrekte fugtighed er nået. Derfor er meddelelsen deaktiveret i de første 24 timer, efter at apparatet er blevet tændt, for at forhindre unødvendig aktivering af meddelelsen. Hver gang lågen lukkes, blokeres fugtighedsmeddelelsen i 6 timer.

Hvis forskellen mellem gammel standardindstilling og ny standardindstilling er mindre end 5 °C, har det ingen indflydelse på fugtmeddelelsen.

### **Sådan stoppes meddelelsen:**

Et kortvarigt tryk på alarmlappen annullerer meddelelsen om påfyldning af befugtningskassen, og alarmlappen lyser ikke længere, men fugtighedsværdien fortsætter med at blinke, indtil værdien er på 50-80 %.

Hvis fugtighedsværdien genoprettes til mellem 50 % og 80 %, og meddelelsen om påfyldning af befugtningskassen er slået til, annulleres den automatisk.

### **Alarm for åben dør**



Lågealarmen lyder, og alarmlappen og der ikke er ingen brugerinteraktion.

blinker, når lågen er åben i mere end 3 minutter,

Et kortvarigt tryk på en hvilken som helst knap stopper alarmlyden og alarmlappens blinken. Hvis lågen ikke lukkes, slås alarmen til igen efter 5 minutter.

Alarmen stoppes, når lågen lukkes.

### **Alarm for strømafbrydelse og høj temperatur**

Hvis der opstår strømafbrydelse, holder apparatet op med at køle, hvilket kan påvirke temperaturen i apparatet.

Strømafbrydelsesalarmen er designet til at afgive en alarm, hvis temperaturen i apparatet er uden for området, når strømmen er genetableret, og apparatet er tændt. Hvis temperaturen ikke er uden for området, udløses strømafbrydelsesalarmen ikke. Hvis apparatet står et sted, der ikke besøges ofte, eller hvis du er væk i lang tid, hjælper denne alarm dig med at være opmærksom på, at flaskernes temperatur kan have ændret sig, efter at strømmen er slået til igen.

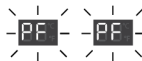

Alarmen lyder, og på display "T" og "H" blinker bogstaverne "PF"

# Betjening

## Sådan stoppes alarmerne:

Et kortvarigt tryk på alarmtasten slukker for alarmlyden.

Herefter vises den aktuelle temperatur og den aktuelle fugtighedsværdi på display "T" og "H".

Hvis du trykker på alarmknappen igen, annulleres alarmerne. Den indstillede standardtemperatur og standardluftfugtighed vises på display "T" og "H".

## 💡 INFORMATION!

Når alarmerne for **strømafbrydelse og høj temperatur** annulleres, kan **temperaturalarmen** stadig være aktiv. I så fald opfører alarmerne sig som **temperaturalarmen**.

## MENUEN INDSTILLINGER

Da apparatet har omfattende indstillingsmuligheder, er der et menusystem, som giver adgang til alle indstillinger. Alle indstillinger er fabriksindstillede, og derfor er det ikke nødvendigt at gennemgå MENUEN INDSTILLINGER. Du kan dog gøre det for at tilpasse apparatets indstillinger til dine præferencer.

### Gå ind i MENUEN INDSTILLINGER



Du kan gå ind i MENUEN INDSTILLINGER med et kortvarigt tryk på indstillingsknappen  .

Den første valgmulighed i MENUEN INDSTILLINGER vises.



### Grundlæggende logik



GRUPPENAVN	MENUPUNKT	De relevante indstillinger og værdier vises
		<i>Valgmuligheder og værdier vil blive forklaret.</i>

Temperaturdisplayet "T" bruges til at vise menupunktens GRUPPENAVN og selve **MENUPUNKTET**. Der er 8 grupper af menupunkter: GENERELT, LYDE, DISPLAY, LYS, TILSTEDEVÆRELSES- OG LÅGESENSOR, NATTETILSTAND, NETVÆRKSFORBINDELSE, SYSTEM.

Fugtighedsdisplayet "H" bruges til at vise de indstillinger og værdier, der kan vælges. Det varierer fra menupunkt til menupunkt, hvor mange eller hvilken slags indstillinger der kan foretages.



Pilene kan bruges til at skifte mellem **MENUPUNKTERNE**

Pilene kan bruges til at vælge den foretrukne indstilling eller værdi.

## Eksempel

Lad os bruge det første menupunkt i MENUEN INDSTILLINGER som eksempel:



Det første "A" repræsenterer MENUPUNKTET Gruppe: GENERELT.

Det andet "A" repræsenterer **menupunktet**: Temperaturenhed.

Ved at trykke på pileknappen til højre på displayet "H" kan du skifte fra "C" (°C) til "F" (°F).



Hvis bekræftelsesknappen ikke lyser, aktiveres den synlige indstilling.

Ved at trykke på pileknappen til højre for displayet "T" kommer du til næste **MENUPUNKT**.

## Afslut MENUEN INDSTILLINGER

Du kan afslutte MENUEN INDSTILLINGER med et kortvarigt tryk på indstillingsknappen .

Indstillingsmenuen afsluttes automatisk efter 5 minutter uden brugerinteraktion.

## INFORMATION!



















Hvis MENUEN INDSTILLINGER er aktiv, er alarmerne (lydalarmer og den visuelle alarm) samt fejl- og kulfiltermeddelelserne ikke aktive. De aktiveres, så snart MENUEN INDSTILLINGER lukkes.

MENUEN INDSTILLINGER aktiveres ikke igen, når strømmen genoprettes efter en strømafbrydelse, eller når apparatet skifter fra slukket til tændt.

















I tilfælde af strømsvigt, gendannes de tidligere indstillede værdier, når strømmen er tilbage.

## Tablet over MENUEN INDSTILLINGER



GENERELT 	<b>Temperaturskala</b> 	<b>Vælg temperaturenhed:</b>  fra °C til °F 
	<b>Klokkeslæt – timer</b> 	<b>Vælg timetal:</b>  00 til 23 timer 
	<b>Klokkeslæt – minutter</b> 	<b>Vælg minuttal:</b>  fra 00 til 59 minutter 
	<b>Dato – dag</b> 	<b>Vælg dag:</b>  fra 1. til 31. dag 
	<b>Dato – måned</b> 	<b>Vælg måned:</b>  fra 1. til 12. måned 
	<b>Dato – år</b> 	<b>Vælg årstal:</b>  fra 00 til 99 

















LYDE	<b>Generelle lyde</b> 	<b>Vælg foretrukken lydstyrke:</b>  fra 0 til 5 
	<b>Alarmlyde</b> 	<b>Vælg foretrukken lydstyrke:</b>  fra 1 til 5 
	<b>Knaplyde</b> 	<b>Vælg foretrukken lydstyrke:</b>  fra 0 til 5 
DISPLAY	<b>Standbytid</b> 	<b>Hvor lang inaktivitet, der er, inden displayet går i standby:</b>
		 1 minut
		 5 minutter
		 15 minutter
		 30 minutter
		 60 minutter
		 12 timer



<p>LYS</p> <p><b>d</b></p> <p>TIL for</p> <p><b>e</b></p>	<p>En forklaring om lystilstandene findes i kapitlet "<b>LED-belysning</b>".</p>	
	<p><b>Dekorativ tilstand – kelvin</b></p> <p><b>A</b></p>	<p><b>Vælg de første to cifre i kelvin-værdien:</b></p> <p><b>27</b> fra 2700 til 5000 kelvin <b>50</b></p>
	<p><b>Dekorativ tilstand – intensitet</b></p> <p><b>b</b></p>	<p><b>Vælg lysintensitet:</b></p> <p><b>00</b> fra 0 til 99 <b>99</b></p>
	<p><b>Hvor længe vinskabet er oplyst i dekorativ tilstand:</b></p>	
	<b>01</b>	1 minut
	<b>05</b>	5 minutter
	<b>15</b>	15 minutter
<b>30</b>	30 minutter	
<b>60</b>	60 minutter	
<b>90</b>	90 minutter	
<b>AE</b>	altid	























LYS 	<b>Funktionel tilstand – kelvin</b> 	<b>Vælg de første to cifre i kelvin-værdien:</b>  fra 2700 til 5000 kelvin 	
	<b>Funktionel tilstand – intensitet</b> 	<b>Vælg lysintensitet:</b>  fra 0 til 99 	
	<b>TIL for</b> 	<b>Hvor længe vinskabet er oplyst i funktionel tilstand:</b>	
		1 minut	
		5 minutter	
		15 minutter	
		30 minutter	
		60 minutter	
		90 minutter	
		altid	

# Betjening











DØRSENSOR 	<b>Åben låge – lysskift</b> 	<b>Når lågen er åben, skifter lyset til:</b> Intet lys  Dekorativ tilstand  Funktionel tilstand 
	<b>Lukket låge – lysskift</b> 	<b>Når lågen er lukket, skifter lyset til:</b> Intet lys  Dekorativ tilstand  Funktionel tilstand 















NATTETILSTAND* 	Nattetilstand dæmper lyset i det indstillede tidsrum.	
	<b>Status for nattetilstand</b> 	<b>Nattetilstand kan (de)aktiveres:</b>  Til eller Fra  <b>Hvis nattetilstand slås "Til", bliver de tilknyttede indstillinger tilgængelige.</b>
	<b>Starttidspunkt – timer</b> 	<b>Indstil timetallet for starttidspunktet for nattetilstand:</b>  00 til 23 timer 
	<b>Starttidspunkt – minutter</b> 	<b>Indstil minuttallet for starttidspunktet for nattetilstand:</b>  fra 00 til 59 minutter 
	<b>Sluttidspunkt – timer</b> 	<b>Indstil minuttallet for sluttidspunktet for nattetilstand:</b>  00 til 23 timer 
	<b>Sluttidspunkt – minutter</b> 	<b>Indstil minuttallet for sluttidspunktet for nattetilstand:</b>  fra 00 til 59 minutter 
<b>Lysdæmpning</b> 	<b>Vælg lysintensitet for nattetilstand:</b>  fra 0 til 99 	















	<p><b>WLAN-status</b></p> 	<p><b>WLAN kan (de)aktiveres:</b></p> <p> WLAN er slået til</p> <p> WLAN er slået fra</p> <p>Tænd for apparatets trådløse netværk for at bruge apparatet optimalt i kombination med mobilappen <b>ConnectLife</b>.</p>
<p>NETVÆRKSFORBINDELSE</p> 	<p>En forklaring om opsætning af forbindelse findes i afsnittet "<b>Opsætning af forbindelse</b>".</p> <p><b>Opsætning af forbindelse:</b></p> 	<p><b>Opsætning af forbindelse kan aktiveres:</b></p> <p> Opsætning af forbindelse aktiveret. Tryk på  for at bekræfte</p> <p> Begge blinker under opsætningen </p> <p>Opsætningen afsluttes automatisk, hvis forbindelsen etableres, eller efter 3 minutter. Følg trinnene i afsnittet "Opsætning af forbindelse".</p>













NETVÆRKSFORBENDELSE	<p><b>Parring af apparatet</b></p> 	<p><b>Parring af apparatet kan aktiveres:</b></p> <p> Parring af apparat er slået til. Tryk på  for at bekræfte.</p> <p> Begge blinker under parringen </p> <p>Processen slutter automatisk, hvis parringen lykkes, eller efter 3 minutter. Apparatet kan parres med en (ekstra) brugerkonto. Der henvises til apparatet vedrørende en nærmere forklaring.</p>
	<p><b>Annuller pardannelse</b></p> 	<p><b>Annuller pardannelse kan aktiveres:</b></p> <p> Annuller parring er slået til. Tryk på  for at bekræfte.</p> <p> Er du sikker? Hvis JA, skal du trykke på  for at bekræfte.</p> <p>Processen afsluttes automatisk, hvis parringen annulleres, eller efter 1 minut.</p>
	<p><b>Fjernbetjening</b></p> 	<p><b>Fjernbetjening kan (de)aktiveres:</b></p> <p> Fjernbetjening er slået til</p> <p> Fjernbetjening er slået fra</p> <p>Fjernbetjening skal være aktiveret for at kunne betjene apparatet fra parrede brugerkonti.</p>















SYSTEM 	<b>Hængelåstilstand</b> 	<b>Hængelåsen aktiveres automatisk efter:</b>	
		 5 minutter	
		 15 minutter	
		 30 minutter	
		 60 minutter	
	 aldrig		
<b>Luffugtighed</b> 	<b>Luffugtigheden kan (de)aktiveres:</b>		
	 Fugtighedsalarmeren er slået til	 Fugtighedsalarmeren er slået fra	
<b>Meddelelse om påfyldning af befugtningskassen</b> 	<b>Meddelelsen om påfyldning af befugtningskassen kan (de)aktiveres:</b>		
 Meddelelse om påfyldning af befugtningskassen er slået til	 Meddelelse om påfyldning af befugtningskassen er slået fra		



SYSTEM 	En forklaring om kulfilteret findes i afsnittet " <b>Nedtælling til udskiftning af kulfilteret og meddelelse herom</b> ".					
	<b>Nedtælling til udskiftning af kulfilter</b> 	<b>Kulfilterets levetid i dage:</b> <table border="1" style="width: 100%;"> <tr> <td style="text-align: center;"></td> <td>Første ciffer i trecifret tal</td> </tr> <tr> <td style="text-align: center;"></td> <td>Andet og tredje ciffer i trecifret tal</td> </tr> </table> <p>Kulfilterets levetid er 365 dage. Nedtællingen viser, hvor mange dage der er tilbage. Hvis der er et minustegn foran det første ciffer, vises antal dage efter udløbsdatoen.</p>		Første ciffer i trecifret tal		Andet og tredje ciffer i trecifret tal
		Første ciffer i trecifret tal				
	Andet og tredje ciffer i trecifret tal					
<b>NULSTILLING af kulfilter</b> 	<b>Nulstilling af kulfilterets levetid efter udskiftning:</b>  NULSTIL. Tryk på  for at bekræfte.					



















# Betjening



SYSTEM 	<b>Meddelelse om kulfilter</b> 	<b>Indstil, hvor mange dage inden nedtællingens afslutning du ønsker at modtage en meddelelse:</b>	
		 ingen meddelelse	 på selve dagen
		 1 dag i forvejen	 7 dage i forvejen
		 15 dage i forvejen	 30 dage i forvejen
	<b>DEMO-tilstand</b> 	<b>DEMO-tilstand kan (de)aktiveres:</b>	
		 DEMO er slået til. Tryk på  for at bekræfte.	
		 DEMO er slået fra. Tryk på  for at bekræfte.	
		<i>Apparatet deaktiveres. Til demonstrationsformål vil displayet, lyset, lydene og lågesensoren være aktive.</i>	





SYSTEM 	<b>Sabbatstilstand*</b> 	En forklaring af sabbatstilstanden kan findes i afsnittet " <b>Sabbatstilstand</b> ".  <b>Sabbatstilstand kan (de)aktiveres:</b>  Sabbatstilstanden er slået til. Tryk på  for at bekræfte.  Sabbatstilstanden er slået fra. Tryk på  for at bekræfte.  <i>Apparatet er stadig i drift, men ekstra funktioner som lys, display, lyde, alarmer og lågesensor deaktiveres i 72 timer.</i>  For at deaktivere sabbatstilstand skal du holde  nede i 3 sekunder.
	<b>ECO-tilstand*</b> 	En forklaring om ECO-tilstand findes i afsnittet " <b>ECO-tilstand</b> ".  <b>ECO-tilstand kan (de)aktiveres:</b>  ECO-tilstand er slået til. Tryk på  for at bekræfte.  ECO-tilstand er slået fra. Tryk på  for at bekræfte.  <i>ECO-tilstand starter 5 minutter efter aktivering. Apparatet er stadig i drift, men ekstra funktioner som lys, display samt tilstedeværelses- og lågesensor deaktiveres.</i>  Ved tryk på  aktiveres displayet midlertidigt. Efter 5 minutters inaktivitet aktiveres ECO-tilstand automatisk.
	<b>NULSTIL fabriksindstillinger</b> 	<b>Apparatet kan nulstilles til fabriksindstillingerne:</b>  NULSTIL. Tryk på  for at bekræfte.  Er du sikker? Hvis JA, skal du trykke på  for at bekræfte.

# Betjening



*Hvis du bekræfter NULSTIL, går alle personlige indstillinger og gemte data tabt.*

## Wi-Fi funktion



Vinklimaskabet når sit fulde potentiale, når det er tilsluttet skyen, fordi alt kan betjenes og overvåges gennem **ConnectLife**-mobilapplikationen på din smartenhed. Hvis du vælger at fjernstyre det fra din enhed, bliver det nemmere at navigere gennem f.eks. MENUEN INDSTILLINGER og være forbundet til funktioner, der ikke er tilgængelige på apparatets grænseflade, såsom lyskontaktstyringen. Temperatur- og luftfugtighedsværdier spejles i realtid. Temperaturen i rummet kan også ændres i appen, så lågen kan forblive lukket.

### 1. Mobilapp

Først skal du downloade mobilapplikationen med din smartenhed og oprette en brugerkonto. Den er tilgængelig på Google Play og App Store.

### 2. Wi-Fi-aktivering:

- direkte med et tryk på 2 sekunder på Wi-Fi-tasten .
- eller gå til WLAN-STATUS inde i NETVÆRKSFORBINDELSE i MENUEN INDSTILLINGER.

Wi-Fi-ikon	Wi-Fi-modul	Cloud service	Fjernbetjening
Intet ikon	Slukket	Slukket	Slukket
	Tændt	Ikke forbundet	(-)
	Tændt	Forbundet	Slukket

### 3. Opsætning af forbindelse

Efter at Wi-Fi-modulet er aktiveret, er apparatet klar til at oprette forbindelse til mobilappen.

Wi-Fi-ikon	Wi-Fi-modul	Cloud service	Fjernbetjening
	Tændt	Forbundet	Slukket

Opsætningen afsluttes automatisk, hvis der oprettes forbindelse, eller efter 3 minutter, hvis der endnu ikke er oprettet forbindelse.

## 4. Parring af dit apparat

Når du har oprettet forbindelse til sky-tjenesten, udløses parringsmuligheden automatisk. Apparatet vil blive parret med brugerkontoen for din smart-applikation.

Du kan parre flere brugerkonti, så du kan have mere end én smartenhed forbundet til vinklimaskabet.

Det er kun på din smartenhed, at du kan se, om parringen er lykkedes.

Parringsfunktion afsluttes automatisk, hvis parringsforbindelsen i skyen lykkes, eller efter 3 minutter, hvis parringsforbindelsen ikke er blevet oprettet på skyen.

## 5. Fjernstyring

Når du har parret en bruger med vinklimaskabet, er apparatet klar til at blive brugt fra mobilappen.

Wi-Fi-ikon	Wi-Fi-modul	Cloud service	Fjernbetjening
	Tændt	Forbundet	Aktiveret

## 6. Annuller parring

Ved at udløse denne indstilling fjerner apparatet alle parrede brugerkonti. Data og gemte indstillinger forbliver de samme inde i apparatet.

Ophævelsesfunktion afsluttes automatisk, hvis annulleringen af parring på skyen er gennemført, eller hvis ophævelsen ikke er gennemført på skyen efter 1 minut.

## 7. Deaktiver wi-fi-modul:

Når du ønsker at stoppe med at betjene og overvåge apparatet på fjernbetjeningen, kan du slukke for Wi-Fi-modulet på samme måde, som du aktiverer det:

- direkte med et tryk på 2 sekunder på Wi-Fi-tasten .
- eller gå til WLAN-STATUS inde i NETVÆRKSFORBINDELSE i MENUEN INDSTILLINGER.

Når Wi-Fi-modulet er slukket, vil du ikke kunne bruge mobilappen. Det betyder dog ikke, at du skal gentage parringsprocessen, næste gang du tænder for Wi-Fi-modulet igen. I stedet vil hele processen foregå automatisk. Hvis det sker, at forbindelsen mellem apparatet og mobilen ikke kan etableres, bedes du give det lidt tid eller ophæve parringen og parre din smartenhed igen. Kontakt kundesupport, hvis problemet fortsætter.

I tilfælde af strømsvigt gemmes Wi-Fi-modulets tilstand. Når strømforsyningen er genoprettet, vil tilstanden være den samme som før afbrydelsen af forbindelsen.

## Softwareopdatering

Vinkøleskabets software kan opdateres (f.eks. forbedrede funktionsopdateringer eller sikkerhedsrelevante opdateringer). Det kræver, at vinkøleskabet er forbundet til skyen.

Med **ConnectLife**-mobilapplikationen kan du modtage notifikationer, når softwareopdateringer til apparatet er tilgængelige – men kun, når en brugerkonto er parret med apparatet. I modsat fald skal du gå videre til kapitlet om Betjening, INDSTILLINGSMENU, NETVÆRKSFORBINDELSE.

# Betjening

Opdateringen kan kun udløses fra mobilappen. Når en ny softwareopdatering er tilgængelig, sender mobilappen en besked. I mobilappen vises et skærmbillede med besked om, at den nye softwareopdatering er tilgængelig med direkte adgang til opdateringsprocessen. Følg instruktionerne.

Vinkøleskabets viser  på display "T" og  på display "H", mens opdateringen downloades og installeres.

Under opdateringsprocessen kan apparatet ikke bruges. Sørg for, at strømforsyningen og wi-fi-forbindelsen ikke er afbrudt. Opdateringsprocessen kan tage 1-5 minutter. Hvis der er dårlig netværksforbindelse, kan det tage længere tid. Det er normalt, hvis der ikke er noget svar under opdateringen.

## INFORMATION!

Med softwareopdateringen kan brugergrænsefladen også ændre sig, og derfor viser brugervejledningerne muligvis ikke de seneste ændringer. Se din ConnectLife-app for at få den seneste version af brugervejledningen.

Hvis processen mislykkedes, fortsætter vinkøleskabet med den gamle softwareversion og bør fungere normalt. Prøv at udløse softwareopdateringen igen. Hvis processen fortsat mislykkes, skal du kontakte serviceafdelingen for at få yderligere support.

Hvis apparatet ikke reagerer efter opdateringsprocessen, skal du vente et stykke tid. Apparatet kan stadig være i gang med opdateringen. Hvis der stadig ikke er nogen reaktion efter flere timer, skal du kontakte serviceafdelingen for at få yderligere support.

## Nedtælling til udskiftning af kulfilteret og meddelelse herom

Når apparatet tændes første gang, indstilles kulfilterets nedtællingstimer til 365.

Hver 24. time, når apparatet er tilsluttet strømforsyningen, trækkes 1 dag fra.

I tilfælde af strømsvigt gemmes værdien for kulfilterets levetid. Når strømmen er genoprettet, vil den være den samme som før afbrydelsen.

Hvis du ændrer klokkeslæt eller dato, påvirker det ikke nedtællingen til udskiftning af kulfilteret.

Hvis du holder kulfilterknappen  nede i 2 sekunder, omdirigeres du til Kulfilterets levetid i MENUEN INDSTILLINGER. Display "H" viser værdien for kulfilterets levetid.

Når indstillingen for meddelelse om udskiftning af kulfilteret er nået, lyser kulfilterknappen .

Når kulfilterets nedtællingstimer er =0, blinker "0" på displayet **H**.



Når nedtællingstimeren for kulfilteret udløber, blinker kulfilterknappen

Når kulfilteret er udskiftet, skal du nulstille dets levetid.

## Sabbatstilstand

Sabbatstilstanden varer i 72 timer umiddelbart efter aktivering. Alle oplyste funktioner og displayet deaktiveres midlertidigt. Kølesystemet fungerer normalt. Sabbatstilstanden aktiveres hver uge samme tidspunkt på samme dag.

Sabbatstilstandens aktive fase slutter:

- automatisk 72 timer efter aktivering,
- med et 3 sekunder langt tryk på hængelåsknappen  .

Hvis der opstår fejl i sabbatstilstand, vises det ikke, før sabbatstilstanden deaktiveres.

\* Aktiv sabbatstilstand tilsidesætter ECO-tilstand og nattetilstand i maksimalt 72 timer.

## ECO-tilstand

I ECO-tilstand kører apparatet med de optimale indstillinger: Kun tænd/sluk-knappen  er aktiv. Apparatets kølesystem fungerer normalt.

Hvis der registreres fejl, afsluttes ECO-tilstanden. Apparatet vender tilbage til statusdisplayet. Efter 5 minutters inaktivitet aktiveres ECO-tilstanden igen.

## Afrimning af apparatet

- Vinkøleskabet afrimes automatisk. Vanddråber løber gennem en åbning i bagvæggen og ned i en bakke, der er monteret over kompressoren, hvor de fordamper.

## Rengøring af apparatet

### ADVARSEL!

Sluk apparatet, og tag stikket ud af stikkontakten, inden du påbegynder rengøringen af apparatet.

### ADVARSEL!

Brug ikke slibende rengøringsmidler, da de kan beskadige overfladen.

### ADVARSEL!

Fjern ikke typeskiltet, der sidder inde i apparatet. Mærkepladen indeholder data, som du har brug for i tilfælde af en reparation.

- Før rengøring skal flaskerne tages ud af apparatet og opbevares på et koldt sted.
- Rengør apparatet regelmæssigt med lunkent vand. Bland om nødvendigt et neutralt rengøringsmiddel eller et specielt rengøringsmiddel til køleskabe i vandet. Tør de rengjorte dele af med en klud fugtet med rent vand, og tør delene omhyggeligt.
- Vask ikke nogen dele af apparatet i opvaskemaskinen, da de kan blive beskadiget.
- Fjern straks eventuelle pletter fra trædele for at forhindre, at de trænger ind i træet. Rengør trædelene med en fugtig klud. Sørg for, at træet ikke er for vådt, og lad delene tørre helt, før du sætter dem tilbage i vinkøleskabet.

Bemærk: Træ er et naturmateriale. Derfor kan visse pletter (især fra rødvin) være svære at fjerne.

Sådanne pletter kan fjernes ved forsigtigt at gnide træet med meget fint sandpapir og derefter behandle den slebne del med træolie. Det stof, der anvendes til behandling af træet, skal være fødevarssikkert.

- Rengør glaslågen med egnet glasrens.
- Rengør pakningen med lunkent vand, og tør den derefter af med en blød klud, og tør den grundigt.
- Rengør regelmæssigt (med en støvsuger) ventilationsåbningerne på apparatets sider og bagside. Ophobning af støv på ventilationsåbningerne kan medføre et øget strømforbrug.

### ADVARSEL!

Hvis du ikke har tænkt dig at bruge apparatet i længere tid, skal du slukke for det og afbryde strømforsyningen til det. Tøm og rengør apparatet, og lad derefter lågen stå på klem. Dette vil forhindre, at der dannes skimmel inde i apparatet.

# Ændring af lågens hængsling

Lågen kan hængsles i den modsatte side.

En ændring af lågens åbningsretning må kun udføres af en autoriseret fagmand.

For at ændre lågens åbningsretning på sikker vis skal der mindst tre personer til at udføre proceduren, der er beskrevet nedenfor. Lågen vejer ca. 9,0 kg.

## ⚠ ADVARSEL!

For at undgå at beskadige gulvet skal du bruge en gulvmåtte eller anden passende beskyttelse på gulvet foran apparatet. Planlæg også et sted, hvor du kan placere lågen midlertidigt, mens dette arbejde udføres.

Pas på ikke at beskadige pakningen i lågen. En beskadiget pakning vil påvirke apparatets funktion negativt.

## ⚠ ADVARSEL!

Det selvlukkende hængsel kan lukke i, så dine fingre kommer i klemme. Vær derfor særlig forsigtig.

## ⚠ ADVARSEL!

Afbryd strømforsyningen til apparatet, før du vender lågens åbningsretning.

### Nødvendigt værktøj:

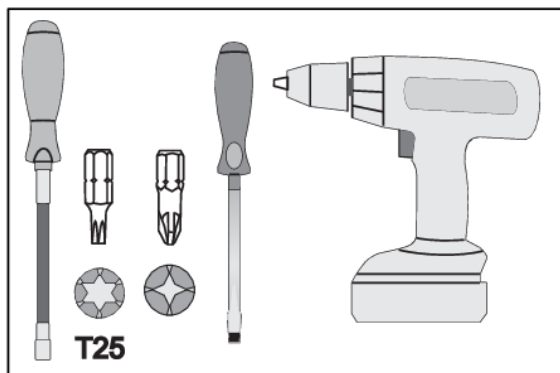

# Ændring af lågens hængsling

For at vende lågens åbningsretning om skal du gå frem som følger:

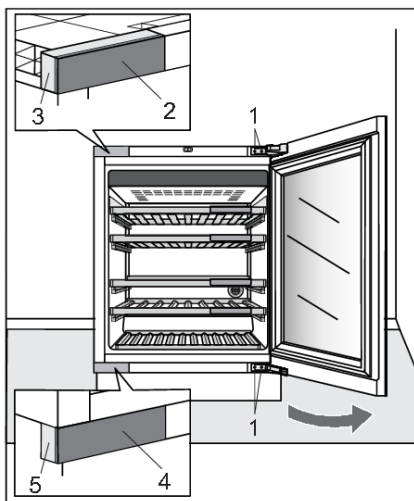

1. Åbn apparatets låge.
  1. Hængselskrue
  2. Dækplade til øverste hængselhus
  3. Øverste hængselhus
  4. Dækplade til nederste hængselhus
  5. Nederste hængselhus

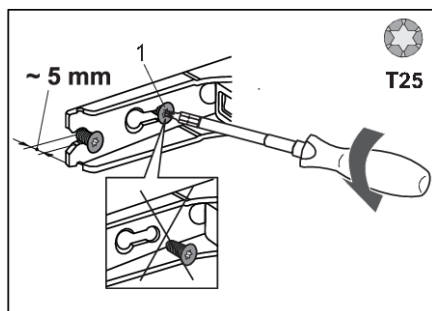

2. Skru hængselskrue (1) øverst og nederst delvist ud (med højst 5 mm). Skruerne må ikke løsnes helt. På den måde vil lågen forblive i kontakt med kabinettet.

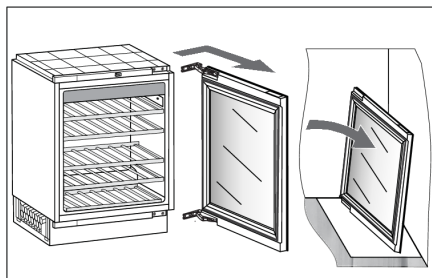

3. Fjern lågen, komplet med hængslerne, ved at flytte den i den retning, der er angivet med pilen. Placer forsigtigt lågen det sted, du har planlagt til dette formål.



## Ændring af lågens hængsling

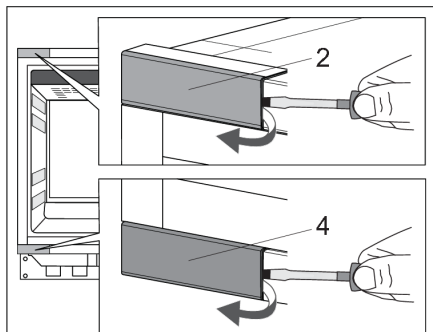

4. Fjern forsigtigt dækpladen til det øverste (2) og dækpladen til det nederste (4) hængselhus ved hjælp af en fladhovedet skruetrækker. Stil dem til siden, da du skal bruge dem igen senere.

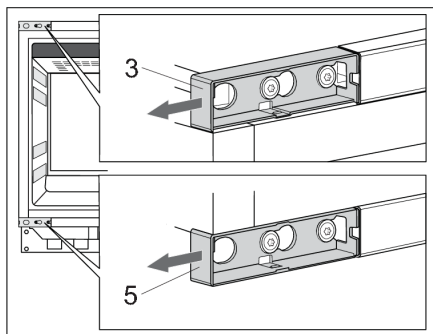

5. Fjern det øverste (3) og nederste (5) hængselhus. Stil dem til siden, da du får brug for dem senere.

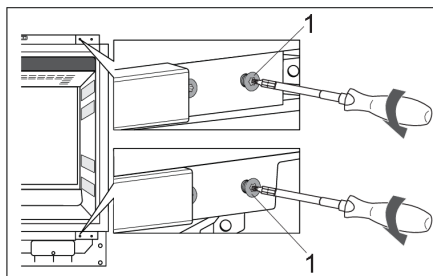

6. Fjern de to hængselskruer (1) øverst og nederst. Læg dem til side, da du får brug for dem senere.

# Ændring af lågens hængsling

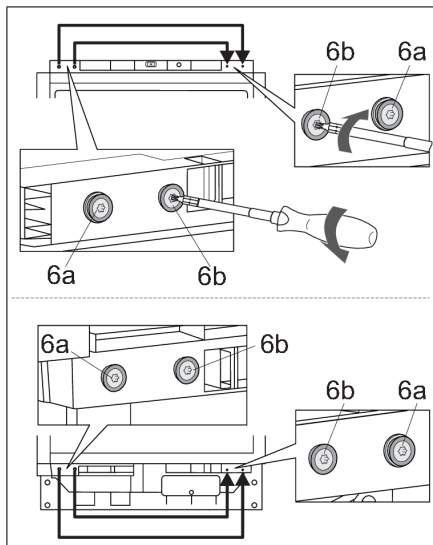

7. På venstre side, foroven og forned, skal du fjerne:

- skruerne (6a) samt hætter og spændeskiver
- skruerne (6b) og hættterne.

Fastgør dem på modsatte side af huset.

Skrue (6a) skal altid fastgøres på den side, der er længst væk, tættere på kanten af apparatets hus.

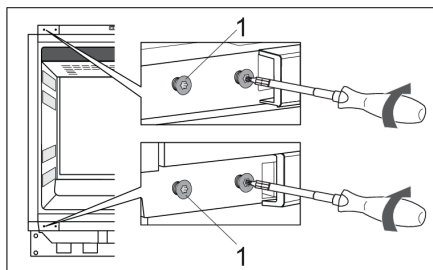

8. Fastgør delvist skrue (1) i hullerne øverst og nederst på venstre side af huset.

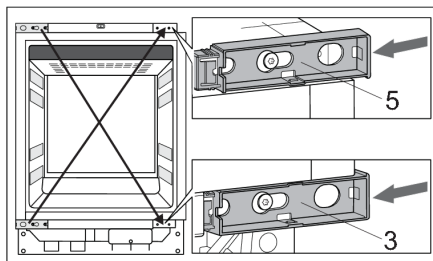

9. Tag de afmonterede hængselhuse (3, 5), og skub dem på plads på den diagonale position.

# Ændring af lågens hængsling

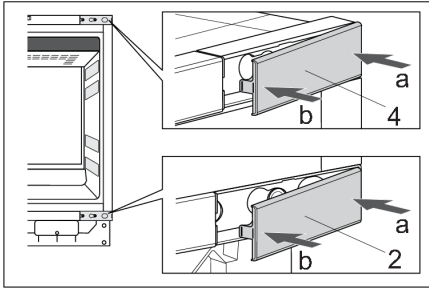

10. Tag de afmonterede dækplader til øverste (2) og nederste (4) hængselhus, og placer dem på den diagonale position, hvorfra du fjernede dem.

Skub først i den retning, der vises af pilen "a", og derefter af pilen "b".

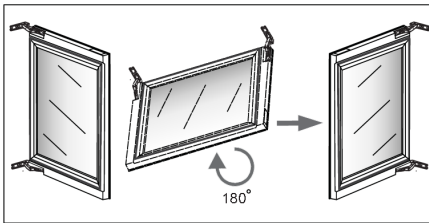

11. Drej forsigtigt lågen 180 grader.

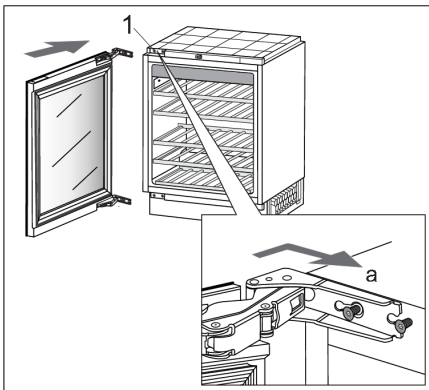

12. Hæng lågen på skrue (1) øverst og nederst, og skub den i den retning, der angives af pilen (a).

# Ændring af lågens hængsling

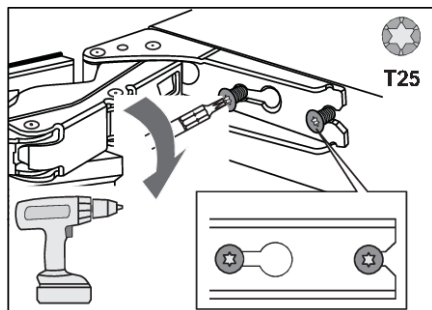

13. Stram skruerne. Skruerne skal strammes til et tilspændingsmoment på 6,2 Nm.

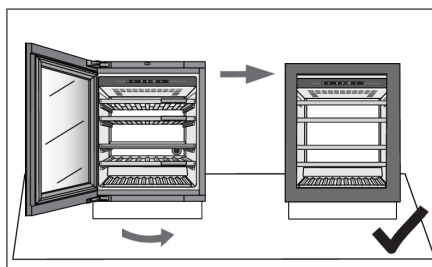

14. Luk lågen, og sørg for, at den flugter med kabinettet. Kabinettets side og lågens kant skal være parallelle.

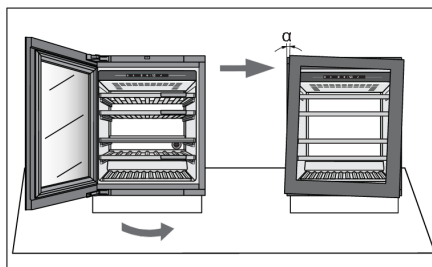

15. Hvis lågen ikke flugter med kabinettet (vinklen  $\alpha$  er ikke  $0^\circ$ ),

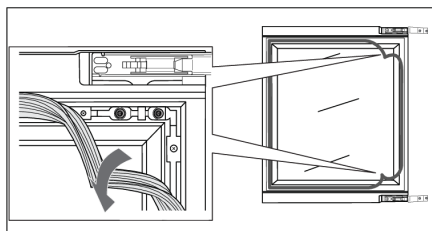

skal du fortsætte som følger:

1. Åbn lågen, og frigør pakningen fra dens rille i hjørnerne ved øverste og nederste hængsel.

## Ændring af lågens hængsling

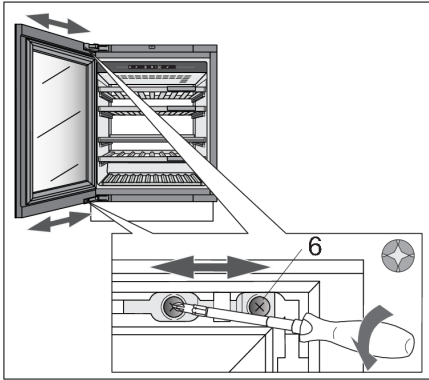

2. Skru skruerne (6) øverst og nederst løs. Skru dem ikke helt ud! Juster lågen i siden, og spænd skruerne igen.

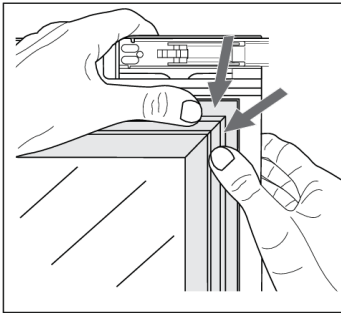

3. Tryk forsigtigt pakningen tilbage i rillen i lågen.

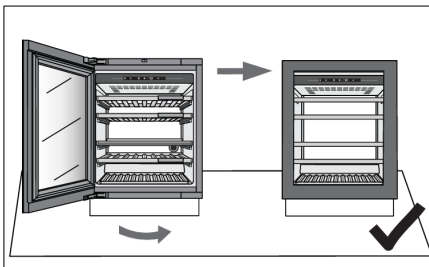

4. Hussiden og kanten af lågen skal være parallelle.

Nu kan du fortsætte med installationen af apparatet.

# Installation af apparatet

Hvis apparatet ikke er korrekt installeret i et køkkenskab, kan det vælte.

For at installere apparatet sikkert skal mindst to personer udføre proceduren beskrevet herunder.

Før installationen skal du sørge for, at installationsnichen har de angivne installationsdimensioner. Installationsnichen skal være vandret og lodret justeret.

Når du skubber apparatet ind i nichen, skal du passe på ikke at beskadige strømledningen!

Hvis gulvet er sart, skal du også være forsigtig med ikke at beskadige gulvbelægningen. Gulvet skal være vandret og fladt.

Vægudtaget skal være placeret uden for området bag på apparatet, ligesom det skal være let tilgængeligt i en nødsituation.

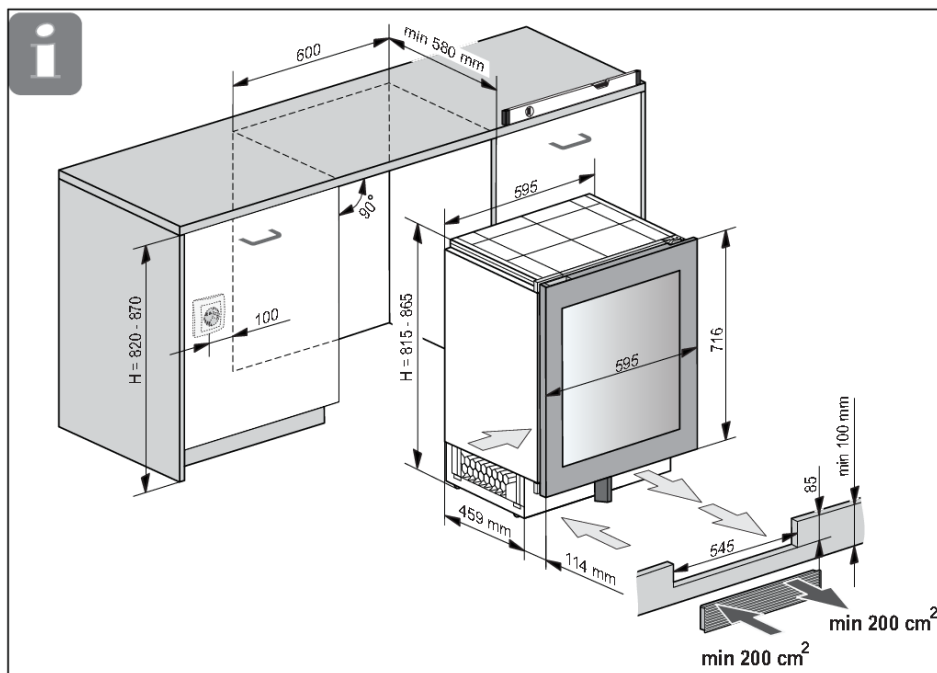

Ventilation af apparatet finder sted gennem slidserne i bunden. Disse må ikke tildækkes. Desuden skal støvet tørres jævnlgt af slidserne.

# Installation af apparatet

Nødvendigt værktøj:

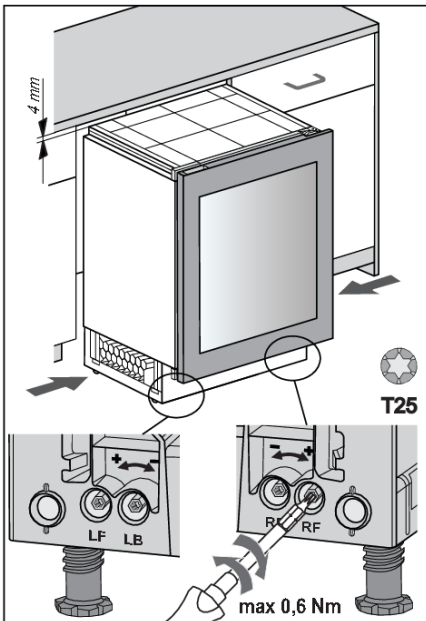
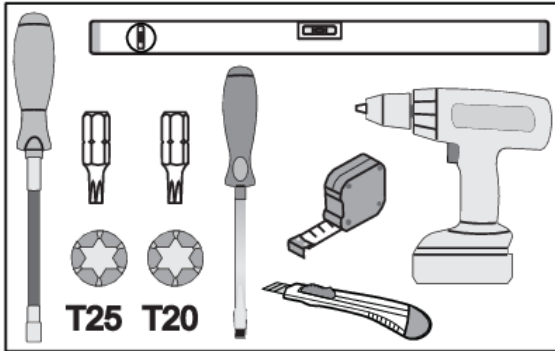

1. Før apparatet skubbes ind i nichen, skal du indstille apparatets højde til 4 mm under åbningen.

Dette kan gøres ved at dreje de justerbare fødder: LF – venstre for, LB – venstre bag, RF – højre for, RB – højre bag.

## ⚠ ADVARSEL!

Vær forsigtig med den kraft, du bruger. Det maksimalt anbefalede drejningsmoment er 0,6 Nm.

## Installation af apparatet

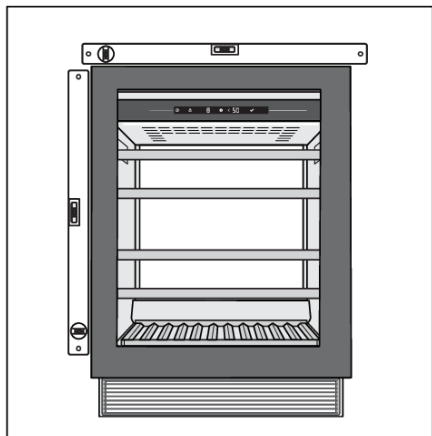

2. Apparatet skal justeres vandret og lodret, ellers kan det deformere, og så vil det ikke være muligt at lukke lågen korrekt.

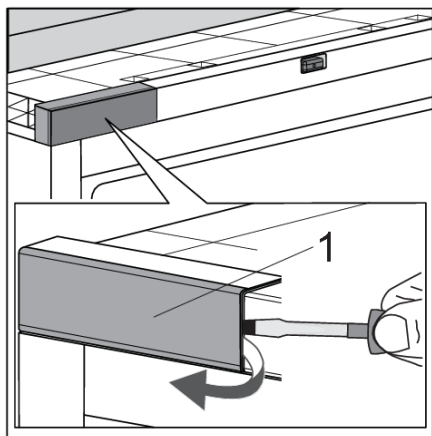

3. Åben lågen til vinkøleskabet. Fjern forsigtigt dækpladen til det øverste hængselhus (1) ved hjælp af en fladhovedet skruetrækker. Stil den til siden, da du skal bruge den igen senere. Hvis du har ændret lågens åbningsretning, skal du begynde i øverste højre hjørne.



# Installation af apparatet

4. Installer fikseringsafstandsstykke (1 eller 2) i henhold til døråbningsretningen på dit apparat.

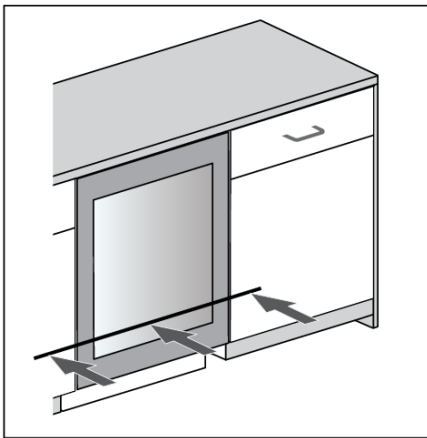
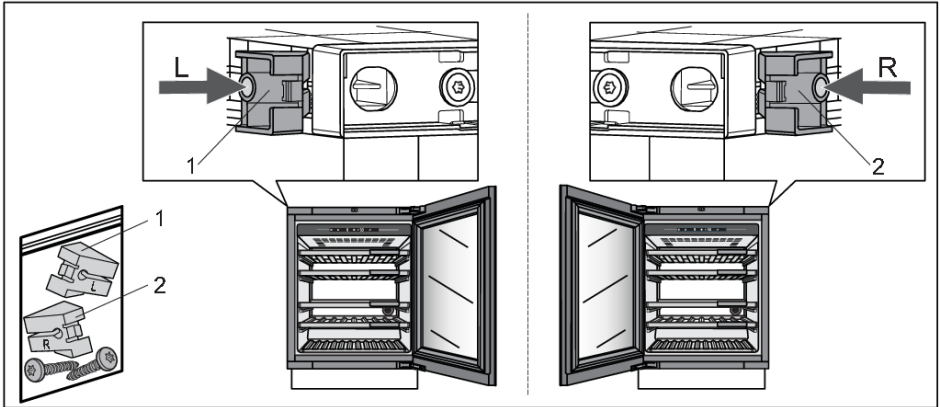

5. Skub apparatet ind i nichen, indtil lågens forside er på linje med køkkenskabslågen.

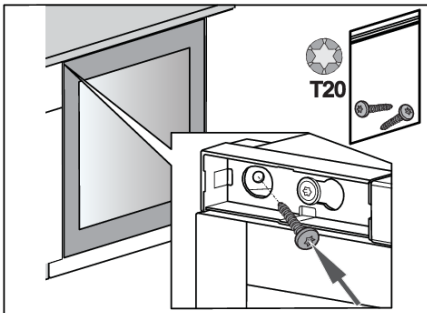

6. Fastgør apparatet til det tilstødende køkkenelement – først i øverste venstre hjørne.

# Installation af apparatet

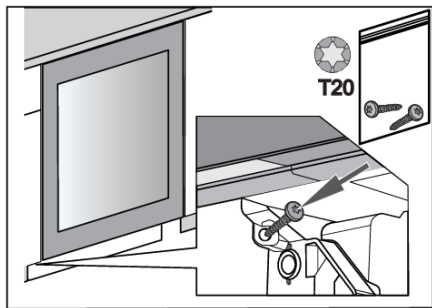

7. Fastgør apparatet til det tilstødende køkkeelement nederst – på modsatte side af hængslet.

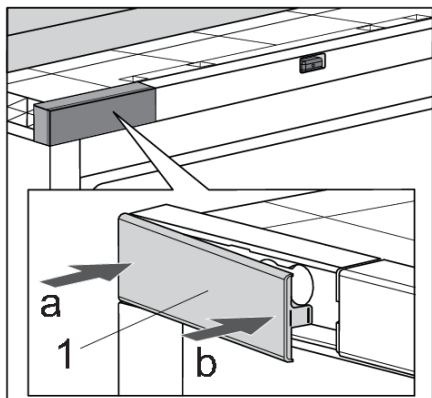

8. Genmonter dækpladen til det øverste hængselhus (1). Skub først i den retning, der vises af pilen "a", derefter af pilen "b".

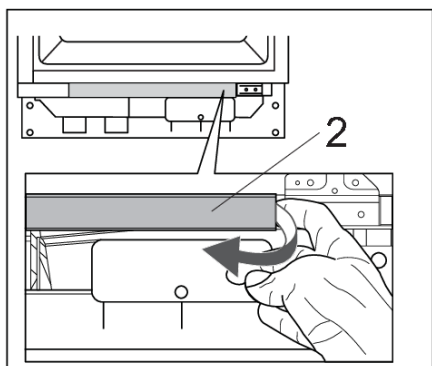

9. Fjern det nederste frontdæksel (2).

# Installation af apparatet

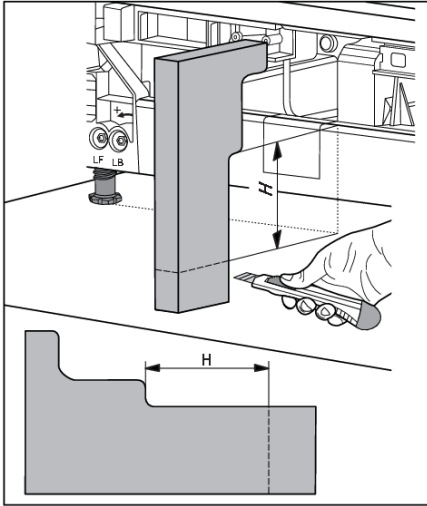

10. Mål dimensionen "H" på apparatet, og skær derefter luftrømsdeleren til i skum som vist på tegningen.

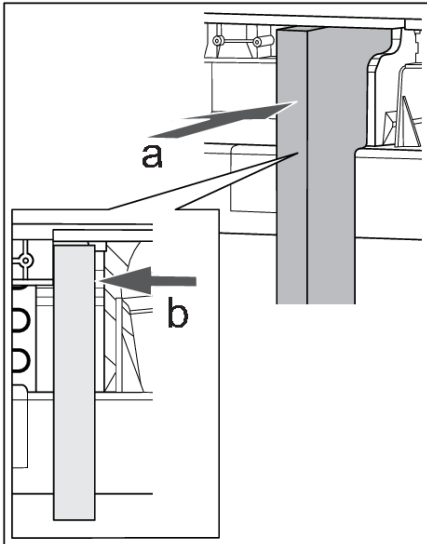

11. Skub luftrømsdeleren af skum i den retning, der vises af pilene "a" og "b".

# Installation af apparatet

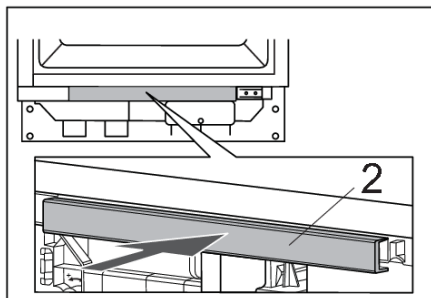

12. Klik det nederste frontdæksel (2) tilbage på plads.

13. Tag hængseldækslerne (1 og 2), og monter dem i henhold til døråbningsretningen på dit apparat.

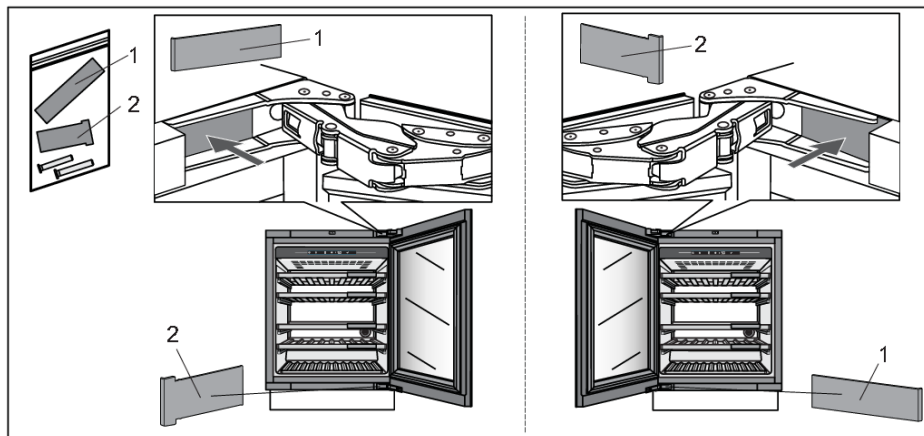

# Installation af apparatet

14. Hvis apparatet er placeret på en sådan måde, at lågen ikke kan åbnes i en vinkel på  $115^\circ$ , kan åbningsvinklen også begrænses til  $90^\circ$ . I så fald skal du bruge lågebegrænserne (1 og 2) og montere dem i overensstemmelse med lågens åbningsretning. Åbn forsigtigt lågen i en vinkel på mindre end  $90^\circ$ , og sæt begrænseren ind i den dertil beregnede åbning i det øverste hængsel. Gentag samme proces ved det nederste hængsel. Når du indsætter begrænseren i hængslet, kan du også bruge en lille hammer.

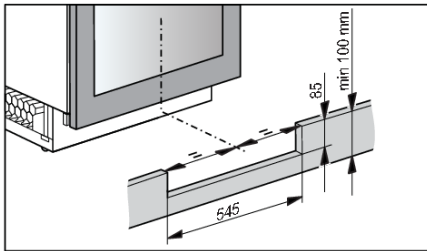
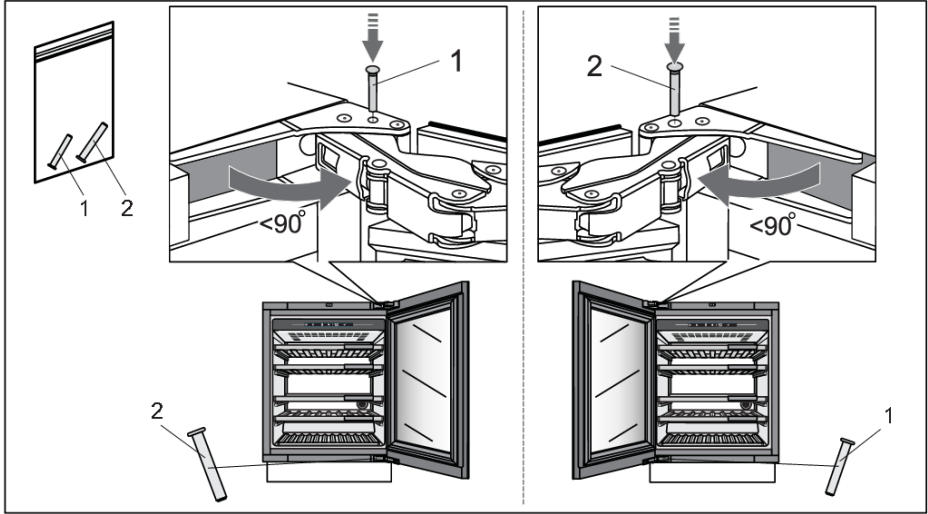

15. Klargør sokkelpladen. Udskæringen i sokkelpladen til ventilationsgitteret skal være centreret på apparatet. Dette er den eneste måde at sikre korrekt drift af apparatet på.

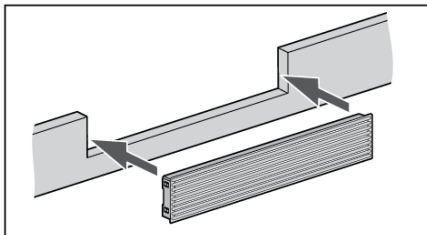

16. Installer ventilationsgitteret i bundpladen af træ.

## Installation af apparatet

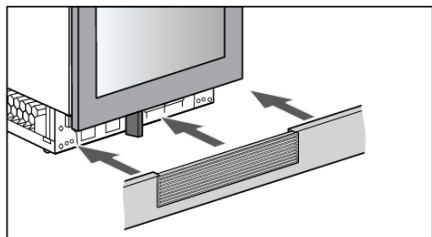

17. Saml bundpladen med ventilationsgitteret. Installationen af apparatet er afsluttet.

Hvis du er i tvivl om, hvorvidt dit apparat fungerer korrekt, anbefaler vi, at du først læser nedenstående forslag.

## Tips og tricks

Hvis temperaturen eller luftfugtigheden i apparatet er uden for område, udløses en alarm.

Alarmen lyder, og alarmknappen blinker på displayet.



Lyden fjernes ved at trykke kortvarigt på alarmknappen

Temperaturen eller luftfugtigheden blinker på displayet, indtil den er genoprettet.

Hvis alarmen ikke er blevet fjernet, og temperaturen eller luftfugtigheden er blevet genoprettet, stopper alarmlyden, og knapperne på displayet holder op med at blinke.

## Temperatur uden for område

Mulig årsag	Modforanstaltninger
Hyppige og/eller lange åbninger af lågen.	Prøv at minimere åbningen af lågen til vinkøleskabet. Forbered en placeringsplan for store mængder af flasker på forhånd for at minimere den nødvendige tid til placering. Prøv at bruge mobilappen <b>ConnectLife</b> så meget som muligt til at ændre apparatets indstillinger.
Nylige store ændringer i temperaturindstillinger.	Hvis der foretages store ændringer af temperaturindstillingerne, kan det tage apparatet et par timer, før det når de nye indstillinger.
Placering af nye flasker.	Særligt placering af større mængder af nye flasker i vinkøleskabet kan gøre, at det tager længere tid at nå det indstillede temperaturområde. Hvis det er muligt, anbefaler vi, at du placerer allerede afkølede flasker i vinkøleskabet. Vi anbefaler, at apparatet køles ned til den indstillede temperatur, før du placerer det første parti af dine vinflasker.
Nylig opstart af apparatet.	Det kan tage et par timer, før apparatet afkøles til den ønskede indstilling, efter at det er blevet tændt. Vi anbefaler, at apparatet køles ned til den indstillede temperatur, før du placerer det første parti af dine vinflasker.
Ekstreme omgivelsestemperaturer.	Sørg for, at apparatet er installeret i et godt ventileret rum og ikke udsættes for ekstremt høje eller ekstremt lave temperaturer. For detaljerede installationsvejledninger til apparatet henvises der til brugervejledningen [se kapitlet "Valg af placering"].

Hvis ingen af ovenstående modforanstaltninger har hjulpet, og advarslen om "temperatur uden for område" fortsætter, skal du kontakte et servicecenter.

# Løsning af problemer

## Fugtighed uden for område

Mulig årsag	Modforanstaltninger
Hyppige og/eller lange åbninger af lågen.	Prøv at minimere åbningen af lågen til vinkøleskabet. Forbered en placeringsplan for store mængder af flasker på forhånd for at minimere den nødvendige tid til placering. Prøv at bruge mobilappen <b>ConnectLife</b> så meget som muligt til at ændre apparatets indstillinger.
Nylige store ændringer i temperaturindstillinger.	Hvis der foretages store ændringer af temperaturindstillingerne, kan det tage apparatet et par timer, før det når de nye indstillinger. Luftfugtigheden i apparatet er stærkt afhængig af temperaturændringerne og tager længere tid at stabilisere.
Nylig opstart af apparatet.	Det kan tage et par timer, før apparatet afkøles til den ønskede indstilling, efter at det er blevet tændt. Luftfugtigheden i apparatet er stærkt afhængig af temperaturændringerne og tager længere tid at stabilisere.
Ekstreme omgivelsestemperaturer og/eller fugtighedsniveauer.	Sørg for, at apparatet er monteret i et godt ventileret rum og ikke udsættes for ekstremt høje eller lave temperaturer. Luftfugtigheden i apparatet er stærkt afhængig af temperaturændringerne og tager længere tid at stabilisere. For detaljerede installationsvejledninger til apparatet henvises der til brugervejledningen [se kapitlet "Valg af placering"]. I tilfælde af brug i omgivelser med ekstremt høje eller lave luftfugtighedsniveauer kan du købe et fugtighedstabilisatorsæt som tilbehør.

Hvis ingen af ovenstående modforanstaltninger har hjulpet, og advarslen om "fugtighed uden for område" fortsætter, skal du kontakte et servicecenter.

## Strømsvigt

Mulig årsag	Modforanstaltninger
Nylige og/eller hyppige strømsvigt.	Hvis denne strømafbrydelse ser ud til at være hyppig, skal du kontakte en professionel elektriker for at kontrollere elektriske sikringer, stikkontakter og apparatets strømforbindelseskabel.

## Genoprettelse af strømforsyning

I tilfælde af strømsvigt, eller hvis apparatet frakobles, mens det er i drift (apparatet er tændt), blokeres kompressordriften i 300 sekunder, mens strømmen genoprettes.

Når strømmen er genoprettet, vil apparatets kontroltilstand være den samme, som den var indstillet til inden strømafbrydelsen.



## Fejlmeddelelser

Hvis en komponent inde i apparatet svigter, vises der en pop op-dialog med en meddelelse.

Meddelelsen viser en kode. Koder for disse fejl findes i tabellen nedenfor.

Fejlkode	Beskrivelse	Kode, som vises på display "T"	Kode, som vises på display "H"
A1	Automatisk fejl i lågeåbningstid.	A	1
A2	Automatisk fejl i lågeåbningstid.	A	2
A3	Automatisk overbelastningsfejl ved lågeåbning.	A	3
E0	Kommunikationsfejl fra strømtavle til brugergrænsefladeelektronik.	E0	E0
E1	Wi-fi-modulet kan ikke tændes.	E	1
E4	Wi-fi-modulet kan ikke oprette forbindelse til Cloud Service.	E	4
E5	Processen "Hård pardannelse" mislykkedes.	E	5
E6	Processen "Annuller pardannelse" mislykkedes.	E	6
E8	Kommunikationsfejl fra brugergrænsefladeelektronik til strømtavle.	E8	E8
E9	Lågesensorfejl.	E	9
F1	Fejl i apparatets rumventilator.	F	1
F2	Fejl i kondensatorventilator.	F	2
H1	Fejl i apparatets rumfugtighedssensor.	H	1
t1	Fejl i temperatur-/fugtighedssensor.	t	1
t2	Fejl i apparatets rumtemperatursensor.	t	2
81	Fejl i Wi-fi-modul.	8	1

Hvis der opstår en kommunikationsfejl mellem strømstyrings- og brugergrænsefladeelektronikken, vises der ikke andre fejl.

Hvis en fejlangivelse på display "T" og "H" er aktiv, er det ikke muligt at foretage andre handlinger på displayet.

Der er dog visse undtagelser:

- Hvis en af alarmerne er aktiv: Alarmknappen er aktiv (for at kunne nulstille den aktive alarm)
- Hvis hængelåstilstand er aktiv: Hængelåsknappen er aktiv (for at kunne deaktivere hængelåsen)
- Tænd/sluk-knappen er aktiv, så du kan slukke for apparatet ved at holde knappen inde i 3 sekunder.

Hvis der er flere forskellige fejlmeddelelser samtidig, vises de efter hinanden.





# Løsning af problemer

Hvis fejlen stadig ikke er løst 3 timer efter, at brugeren lukkede meddelelsen, vises fejlmeddelelsen igen.

## Generelle problemer

Problem	Årsag/Løsning
Apparatet køler kontinuerligt i lang tid.	<ul style="list-style-type: none"> <li>• Omgivelsestemperaturen er for høj.</li> <li>• Lågen har været åbnet for længe eller for ofte.</li> <li>• Lågen forsegles ikke korrekt (forseglingen er snavset, lågen er skæv, eller forseglingen er beskadiget osv.).</li> <li>• En større mængde flasker er placeret for nylig.</li> <li>• Utilstrækkelig luftcirkulation omkring kompressoren og kondensatoren. Kontrollér, at der er tilstrækkelig ventilation omkring apparatet.</li> </ul>
Apparatet støjer.	<ul style="list-style-type: none"> <li>• Apparatet afkøles af et kølesystem med en støjfremkaldende kompressor. Støjniveauet afhænger af apparatets montering, korrekt brug og alder.</li> <li>• Når du slutter apparatet til strømforsyningen, kan støjen fra kompressoren eller det flydende kølemiddel være noget højere. Dette indikerer ikke en fejl og har ingen indvirkning på apparatets levetid. Apparatet vil producere mere støj i nogen tid.</li> <li>• Apparatet kan midlertidigt frembringe mere støj, efter at lågen har været åbnet for længe eller for ofte, eller der er en stor mængde nyligt placerede flasker.</li> <li>• Apparatet kan frembringe mere støj, når det fungerer i omgivelser med høj temperatur.</li> </ul>
LED-lyset fungerer ikke.	<p>Kontrollér, om LED-lyset er slået til. Yderligere oplysninger finder du i kapitlet "Indstillinger/lys".</p> <p>Du skal ikke selv forsøge at reparere LED-lyset. Kontakt et servicecenter.</p>

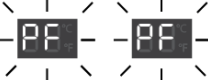
## Andre skærmadvarsler

Advarsel!	Årsag/Løsning
<p>Lågen er åben:</p> 	<ul style="list-style-type: none"> <li>Lågen har været åben for længe: luk lågen.</li> <li>Hvis advarslen fortsat vises, skal du ringe til servicecentret for at aftale reparation. Apparatet fungerer i fejlsikret tilstand, indtil det er repareret. Apparatet opretholder automatisk den bedst egnede temperatur.</li> </ul>
<p>Luffugtigheden er uden for område:</p> 	<p>Fugtighedsværdien i rummet er uden for de tilladte grænser. Sørg for, at apparatet er placeret i et godt ventileret område og ikke udsættes for ekstremt lave eller høje temperaturer.</p> <p>Du kan finde flere oplysninger om mulige årsager og mulige løsninger til denne meddelelse i afsnittet "Tips og tricks".</p> <p>Hvis det sker i længere tid siden sidste indgreb på enheden (ændring af indstilling, placering af flasker, åbning af døre osv.), kan det betyde, at fugtighedssensoren er ude af drift. Kontakt et servicecenter for at løse fejlen. Apparatet fungerer i fejlsikret tilstand, indtil det repareres af en servicetekniker.</p>
<p>Luffugtigheden er under 50 %:</p>	<p>Det anbefales at genopfylde befugtningskassen for at deaktivere meddelelsen.</p>
<p>Temperaturen er uden for område:</p> 	<p>Temperaturen i rummet er uden for de tilladte grænser. Du kan finde flere oplysninger om mulige årsager og mulige løsninger til denne meddelelse i afsnittet "Tips og tricks".</p> <p>Hvis det sker i længere tid efter sidste indgreb på enheden (ændring af indstilling, placering af flasker, åbning af låge osv.), kan det betyde, at temperatursensoren er ude af drift. Kontakt et servicecenter for at løse fejlen. Apparatet fungerer i fejlsikret funktion, indtil det repareres af en servicetekniker.</p> <p>Apparatet opretholder automatisk den mest passende temperatur.</p>
<p>Vibrationerne er for kraftige:</p>	<p>De detekterede vibrationer i apparatet ligger uden for de tilladte grænser. Kontrollér, at apparatet er installeret korrekt ("Installation og tilslutning").</p>
<p>Når strømmen er genoprettet – den målte temperatur er uden for område:</p> 	<p>Når strømmen til apparatet er genoprettet, er den målte temperatur i apparatet uden for område, dvs. 3 °C over eller under den indstillede standardtemperatur.</p>
<p>Kulfilteret er udløbet:</p> 	<p>Udskift luftfilteret.</p>

## INFORMATION!

Når du ringer til et servicecenter, skal du angive type, model og serienummer, der er angivet på typepladen på indersiden af apparatet [se kapitlet "Valg af placering"].

Mens du venter på en servicetekniker, må du ikke åbne apparatets låge for at undgå en unødvendig temperaturstigning.

## Bortskaffelse af apparat og emballage

Dette apparat er fremstillet af bæredygtige materialer. Apparatet skal bortskaffes på en forsvarlig måde, når det er udtjent. Kontakt de lokale myndigheder for at få oplysninger om den korrekte fremgangsmåde.

### 💡 INFORMATION!

Se også kapitlet "Bortskaffelse" i sikkerhedsanvisningerne.

Emballagen til apparatet kan genbruges. Følgende materialer er blevet anvendt:

- Pap.
- Polyethylenfolie (PE),
- CFC-frit polystyren (hårdt polystyrenskum).

Disse materialer skal bortskaffes på forsvarlig vis og i henhold til myndighedernes bestemmelser.



Apparatet er mærket med et symbol, der viser en skraldespand med kryds over, for at gøre dig opmærksom på, at elektriske husholdningsapparater skal bortskaffes separat. Det betyder, at apparatet ikke må smides ud med det almindelige husholdningsaffald, når apparatet er udtjent. Apparatet skal afleveres på kommunens genbrugsplads eller et andet opsamlingssted eller via en forhandler, der yder denne service.

Med indsamling og bortskaffelse af husholdningsapparater undgås skadelige følgevirkninger for både mennesker og miljø. Det sikrer, at de materialer, der blev brugt til fremstilling af apparatet, kan genvindes, hvilket medfører, at der kan opnås betydelige besparelser på energiforbruget samt mængden af råmaterialer.



### Overensstemmelseserklæring

Vi erklærer hermed, at vores produkter er i overensstemmelse med de gældende europæiske direktiver, regulativer og krav såvel som de krav, der er angivet i de nævnte standarder.

# ASKO

Inspired by Scandinavia

Vejledningerne kan også findes på vores hjemmeside: [www.asko.com](http://www.asko.com)



880998-a5

