



Brugsanvisning KOMBI/MIKROBØLGEOVN

OCM8478G / BO4CM4T2-42
OCM8478GG / BO4CM4T2-42

Anvendte piktogrammer



Vigtig information



Tips

INDHOLDSFORTEGNELSE

Ovnen

Indledning	4
Kontrolpanel	5
Beskrivelse	6
Skinner/teleskopiske skinner	6
Tilbehør	6
Dør	7
Køventilator	7
Berøringsfølsom skærm	8
Hovedskærbilleder	8
Skærbillede til funktionsvalg	11
Standby-skærbillede	12

Klargøring til brug

Klargøring til brug	13
---------------------	----

Betjening

Brug af Plus-menuen	15
Brug af tastaturet	17

Brug

Ovnfunktion	18
Brug af mikrobølger	20
Mikrobølgefunktion	22
Brug af Ekstra-funktionerne	23
Oversigt over funktioner	27
Forsinket start	32
Etapetilberedning	33
Gratin	35
Yderligere funktioner	36
Indstillinger	40

Rengøring

Rengøring af apparatet	42
Damprensning	42
Udtagning og rengøring af riller	43
Udskiftning af pære i lampe	44

Problemløsning

Generelt	45
----------	----

Ovnen og miljøet

Bortskaffelse af apparat og emballage	47
---------------------------------------	----

Indledning

Tillykke med købet af denne kombi/mikrobølgeovn fra Asko. Ovnens er udviklet med nem betjening og størst mulig brugervenlighed for øje. Ovnens har en lang række indstillingsmuligheder, der gør det muligt at vælge den helt rigtige tilberedningsmetode hver gang.

Denne brugsanvisning beskriver, hvordan du udnytter ovnen bedst muligt. Ud over at beskrive, hvordan ovnen betjenes, indeholder brugsanvisningen også baggrundsinformation, som kan være til nytte, når du bruger apparatet.



Læs sikkerhedsinstruktionerne omhyggeligt, før du tager apparatet i brug!

Gennemlæs først brugsanvisningen omhyggeligt, før apparatet tages i brug, og gem den til senere brug.

Der medfølger separat installationsvejledning.

Kontrolpanel

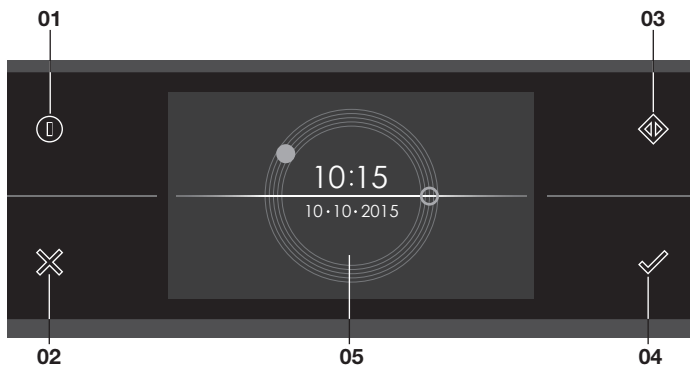

01. Tænd/sluk-knap, bruges til at:

- tænde apparatet
- skifte til standby
- slukke apparatet. Hold tænd/sluk-knappen nedtrykket, indtil apparatet slukker.

02. X-knap, bruges til at:

- gå et trin baglæns i menuen
- lukke eller svare "nej" til et spørgsmål
- lukke eller annullere en menu eller en funktion.

03. Hurtig start, bruges til at:

- tænde mikrobølgefunktionen direkte (i start- eller Ekstra-menuen eller de forskellige funktionsmenuer). For hvert tryk forlænges tilberedningstiden. Mikrobølgeeffekten og tilberedningstiden kan justeres i menuen Indstillinger.

04. Bekræft-knap, bruges til at:

- bekræfte indstillinger
- starte en funktion
- lukke eller svare "ja" til et spørgsmål.

05. Berøringsfølsom skærm/display

OVNEN

Beskrivelse

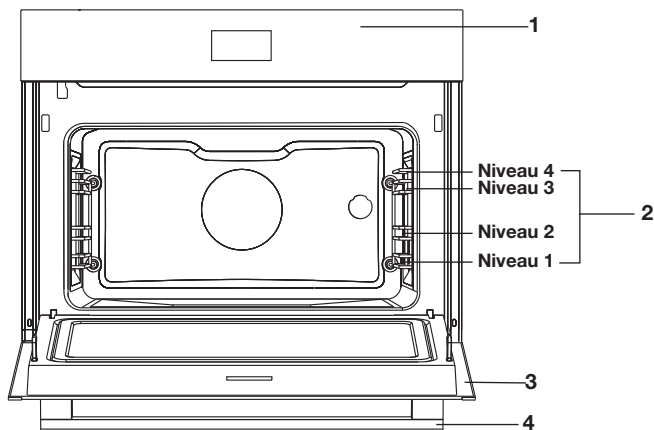

1. Kontrolpanel
2. Placeringer i ovnen
3. Ovnlåge
4. Lågens håndtag

Skinner/teleskopiske skinner

- Ovnens har fire eller fem riller (niveau 1 til 4/5) afhængigt af modellen. Placering 1 bruges primært sammen med bundvarme. De to øverste niveauer bruges primært til grilning.
- Anbring ovnrysten, bagepladen eller et dampfad i mellemrummet mellem rillens to skinner.
- En eller flere af rillerne i ovnen er udstyret med teleskopiske skinner, der kan trækkes helt ud, afhængigt af modellen.
 - Træk de teleskopiske skinner helt ud af ovnrummet, og anbring ovnrysten/bagepladen/dampfadet på skinnerne. Derefter kan ovnrysten/bagepladen/dampfadet skubbes ind i ovnrummet på skinnerne.
 - Lågen må først lukkes, når de teleskopiske skinner er blevet skubbet helt ind i ovnrummet.



Tilbehør

Der medfølger et udvalg af tilbehør til dit apparat, afhængigt af modellen. Brug kun det originale tilbehør. Det er specielt egnet til dit apparat. Sørg for, at alt det tilbehør, der bruges, er i stand til at modstå temperaturindstillingerne for den valgte ovnfunktion.

OVNEN

Bemærk: Ikke alt tilbehør er egnet/tilgængeligt til alle apparater (dette kan også variere efter land). Ved bør du altid oplyse det nøjagtige identifikationsnummer på dit apparat. Se vores salgsbrochurer eller online for flere oplysninger om ekstra tilbehør.

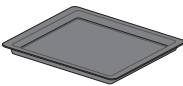
Bemærk: Anbring aldrig en genstand i ovnens bund!

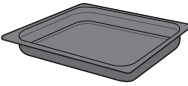
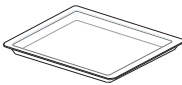
Tilbehør der kan følge med dit apparat (afhængigt af modellen)	
	Emaljeret bageplade: Bruges til kager og andet bagværk. <ul style="list-style-type: none">• Den emaljerede bageplade må ikke bruges sammen med mikrobølgefunktionen!• Egnet til pyrolyserengøring.
	Ovnrist: Bruges primært til grillning. Man kan også anbringe et dampfad eller et ildfast fad med mad på ovnrysten. <ul style="list-style-type: none">• Ovnristen er udstyret med en sikkerhedstap. Risten skal løftes en lille smule foran, før den kan trækkes ud af ovnen.• Risten må ikke bruges sammen med mikrobølgefunktionen!
	Dyb emaljeret bageplade: Bruges til stegning af kød og bagning af fugtige kager. <ul style="list-style-type: none">• Sæt ikke den dybe bageplade på det laveste niveau under en tilberedningsproces, undtagen når den bruges som drypbakke under grillning, stegning eller stegning på spyd (hvis en sådan er tilgængelig).• Den dybe emaljerede bageplade må ikke bruges sammen med mikrobølgefunktionen!• Egnet til pyrolyserengøring.
	Glass bageplade: Bruges til mikrobølge- og almindelig ovn. <ul style="list-style-type: none">• Egnet til pyrolyserengøring.

Dør

- Lågekontakterne slår ovnens funktioner fra, hvis lågen åbnes, mens ovnen er i brug. Ovnens funktioner fortsætter, når lågen lukkes.
- Lågen i denne ovn er udstyret med "blød lukning". Når lågen lukkes og rammer en bestemt vinkel, dæmpes dens bevægelse, så lågen lukker stille og roligt.

Køleventilator

- Apparatet er udstyret med en køleventilator, der afkøler kabinettet og kontrolpanelet.

Berøringsfølsom skærm

- Ovnens berøringsfølsomme skærm betjenes ved at man trykker på den, eller stryger fingeren hen over den.
- Tryk på skærmen for at aktivere en funktion eller ændre en indstilling.
- Stryg fingeren hen over skærmen for at få vist yderligere oplysninger/valgmuligheder eller for at ændre en indstilling.

Trykke:

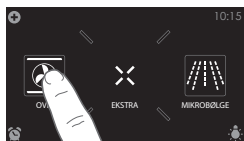

Stryge:

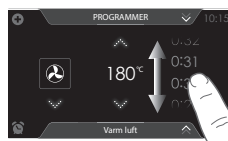

Det virker bedst, hvis du berører knapperne med hele fingerspidsen. Når du trykker på en knap, vil du høre en kort tone (medmindre indstillingen for toner er ændret).

Hovedskærbilleder

Startskærbilledet

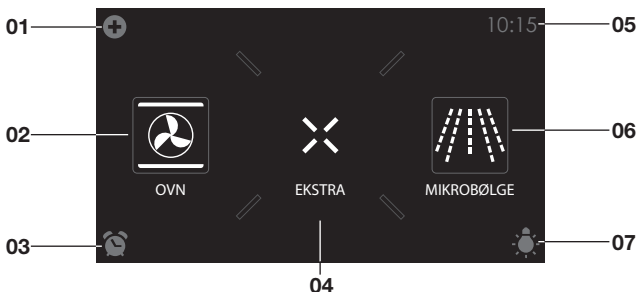

Plus-menu (01)

- Tryk på plus-symbolet for at åbne Plus-menuen. Indholdet af denne menu ændrer sig efter de betjeningsmuligheder, der er til rådighed på det pågældende tidspunkt.

Ovn (02)

- Tryk på 'OVN' for at åbne menuen med ovnfunktioner.

Stopur (03)

- Tryk på symbolet for stopur for at åbne stopursmenuen. Stopuret kan bruges uafhængigt af ovnfunktionerne.
 - Den længste tidsperiode, der kan indstilles, er 24 timer.
 - Når stopuret har talt ned, vises der en besked, og der høres et lydsignal.
 - Tryk på X-knappen, bekræft-knappen eller skærmen for at slukke lydsignalet og fjerne beskeden. Lydsignalet stopper automatisk efter ca. 1 minut.

Ekstra (04)

- Tryk på 'EKSTRA' for at få vist apparatets ekstrafunktioner.

Tid (05)

- Her vises klokkeslættet.

Mikrobølge (06)

- Tryk på 'MIKROBØLGE' for at åbne menuen med mikrobølgefunktioner.

Lys (07)

- Tryk på lampesymbolet for at tænde og slukke lyset i ovnen.
- Ovnlyset tænder også, når du åbner lågen eller begynder at tilberede mad. Ovnlyset vil automatisk blive dæmpet (medmindre denne indstilling ændres).

Ekstra-skærbilledet

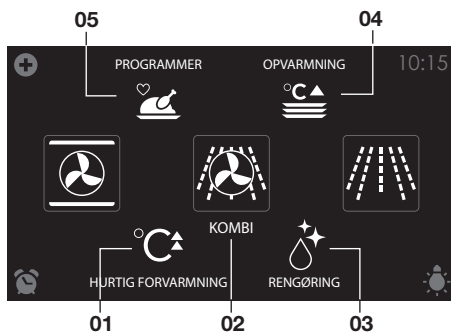

Hurtig forvarmning (01)

- Tryk på 'HURTIG FORVARMNING' for at åbne menuen for hurtig forvarmning.

Kombi (02)

- Tryk på 'KOMBI' for at åbne menuen med kombifunktioner.

Rengøring (03)

- Tryk på 'RENGØRING' for at åbne menuen med rengøringsfunktioner.

Opvarmning (04)

- Tryk på 'OPVARMNING' for at åbne menuen med opvarmningsfunktioner. Her finder du funktionerne 'Opvarmning af tallerkner', 'Optøning' og 'Hold varm'.

Programmer (05)

- Tryk på 'PROGRAMMER' for at åbne menuen med programmer. Her finder du favoritprogrammer og automatiske programmer.

Skærbillede til funktionsvalg

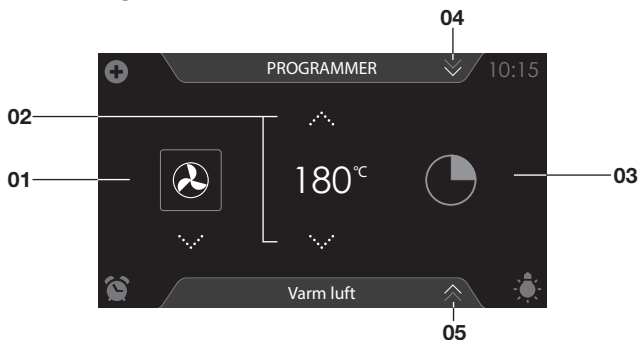

Valg af funktion (01)

- Tryk på pilene over og under funktionen, eller stryg fingeren hen over symbolet for at vælge en funktion (se også: 'Brug af tastaturet').

Indstilling af temperatur/effekt (02)

- Tryk på pilene over og under temperaturen/effekten, eller stryg fingeren hen over indikatoren for temperatur/effekt for at vælge temperatur eller effekt (se også: 'Brug af tastaturet').

Tilberedningstid (03)

- Tryk på symbolet for tilberedningstid, hvis du ønsker at indstille en tilberedningstid. Hvis der allerede er anført en tilberedningstid, skal den indstilles.
- Tryk på pilene over og under tidsangivelsen, eller stryg fingeren hen over tidsangivelsen for at ændre den (se også: 'Brug af tastaturet').

Programmer (04)

- Tryk på 'PROGRAMMER' for at åbne programmenuen. Her finder du favoritprogrammer og automatiske programmer.

Informationsfane (05)

- Navnet på den valgte funktion vises i fanen nederst på displayet. Du kan få yderligere oplysninger om den valgte funktion ved at trykke på fanen.

Standby-skærbillede

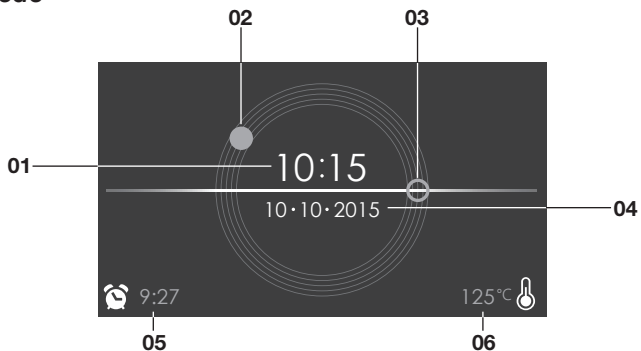

Ur (digitalt/01)

- Det aktuelle klokkeslæt.

Ur (analogt/02 og 03)

- Det aktuelle klokkeslæt.
- Det analoge urs timeviser angives med en udfyldt cirkel (02) og minutviseren med en tom cirkel (03).

Visning af dato (04)

- Den aktuelle dato.

Visning af stopur (05)

- Den tilbageværende tid på stopuret.

Visning af den faldende temperatur (06)

- Den aktuelle temperatur i ovnrummet (spildvarme).

Klargøring til brug

- Rengør ovnrummet og tilbehøret med varmt vand tilsat opvaskemiddel. Der må ikke anvendes aggressive rengøringsmidler, skuresvampe eller lignende.
- Ovnen afgiver en speciel lugt, første gang den opvarmes – det er normalt. Sørg for god ventilation, første gang ovnen opvarmes.

Når apparatet tilsluttes strøm for første gang, eller efter at strømmen har været afbrudt i en længere periode, skal sprog, tid og dato indstilles.

Indstilling af sprog

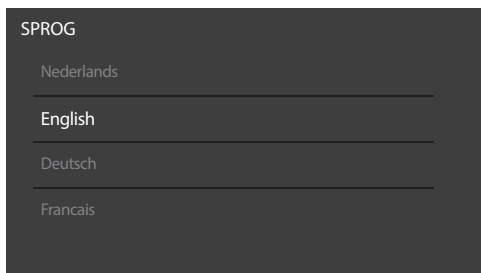

Vælg sprog for de tekster, som vises på apparatets display. Engelsk er valgt som standard.



1. Stryk fingeren over displayet for at bladre gennem sprogene.
2. Tryk på det sprog, du ønsker at vælge.
3. Tryk så på bekræft-knappen for at gemme det valgte sprog.

Indstilling af tid

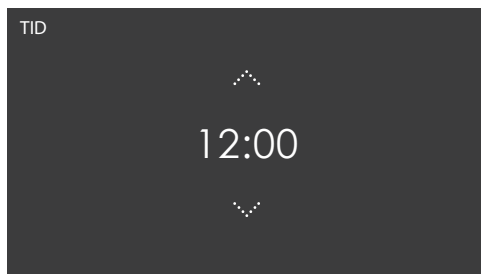

1. Tryk på pilene over og under klokkeslættet, eller stryg fingeren hen over klokkeslættet for at ændre det.
2. Du kan indstille klokkeslættet hurtigere ved at trykke midt på displayet, hvorefter et tastatur bliver vist. Her kan du indtaste klokkeslættet (se afsnittet 'Brug af tastaturet').
3. Tryk på bekræft-knappen for at gemme det indtastede klokkeslæt.



Indstilling af dato

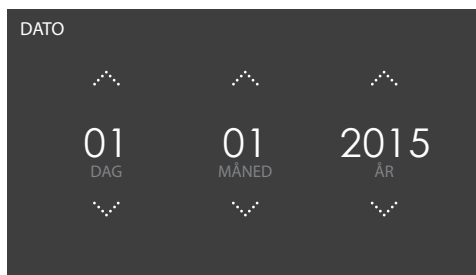

1. Tryk på pilene over og under dag, måned og år, eller stryg fingeren hen over dag, måned og år for at ændre indstillingerne.
2. Tryk på bekræft-knappen for at gemme den indtastede dato.



Apparatet er nu klart til brug.



Sprog, tid og dato kan ændres i menuen Indstillinger (se afsnittet 'Indstillinger'). Du kan åbne menuen Indstillinger fra startskærbilledet via Plus-menuen.

Brug af Plus-menuen

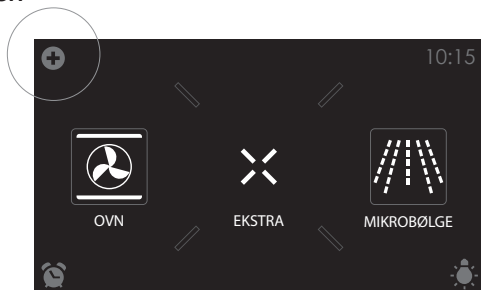

Plus-menuen giver adgang til en række funktioner eller indstillinger. Hvilke Plus-funktioner, der er adgang til, afhænger af, hvilket skærbillede der er aktivt.

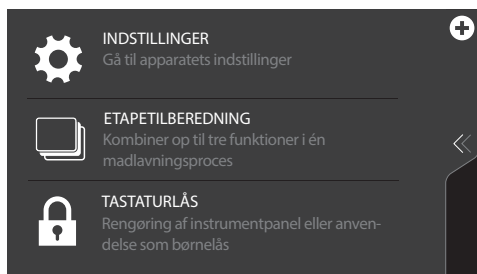

- Fra startskærbilledet kan man finde følgende funktioner/menuer i Plus-menuen:
 - **Indstillinger:** Her kan du angive dine foretrukne indstillinger (se afsnittet 'Indstillinger').
 - **Etapetilberedning:** Kombiner op til tre funktioner i én madlavningsproces (se afsnittet 'Etapetilberedning').
 - **Tastaturlås:** Deaktiverer alle knapper, så kontrolpanelet kan rengøres, uden at apparatet tændes utilsigtet.Tryk på knappen og hold den inde, indtil tastaturlåsen aktiveres.



- I skærbillederne for ovn-, mikrobølge- og kombifunktioner findes følgende funktioner/mener i Plus-menuen:
 - **Hurtig forvarmning:** Bruges til hurtigt at forvarme ovnrummet til den ønskede temperatur i forbindelse med en madlavningsproces (se afsnittet 'Hurtig forvarmning'). Kun i skærbilledet for ovnfunktioner.
 - **Forsinket start:** Madlavningsprocessen vil starte automatisk på det indstillede tidspunkt (ikke tilgængelig for mikrobølgefunktionen).
 - **Etapetilberedning:** Kombiner op til tre funktioner i én madlavningsproces (se afsnittet 'Etapetilberedning').
 - **Tastaturlås:** Deaktiverer alle knapper, så kontrolpanelet kan rengøres, uden at apparatet tændes utilsigtet. Tryk på knappen og hold den inde, indtil tastaturlåsen aktiveres.
 - **Gratin;** For at føje grillfunktionen til slutningen af processen (gratineringstid vil blive tilføjet i slutningen af tilberedningsprocessen).

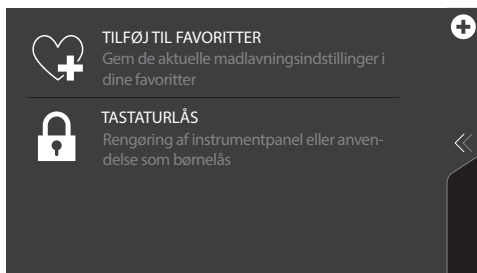

- Når en ovn-, mikrobølge- eller kombifunktion er i gang, er følgende funktioner tilgængelige i Plus-menuen:
 - **Tilføj til favoritter:** Tilføj indstillingerne for den tilberedte ret til favoritterne (se afsnittet 'Yderligere funktioner').
 - **Tastaturlås:** Deaktiverer alle knapper, så kontrolpanelet kan rengøres, uden at apparatet tændes utilsigtet. Tryk på knappen og hold den inde, indtil tastaturlåsen aktiveres.
 - **Gratin;** For at føje grillfunktionen til slutningen af processen (gratineringstid vil blive tilføjet i slutningen af tilberedningsprocessen).

Brug af tastaturet

Det er muligt at få vist et tastatur, som kan bruges til hurtig indtastning af en funktion, temperatur, effekt eller tilberedningstid. Det gør det muligt at vælge en hurtig indstilling eller indtaste en værdi.



1. Tryk i midten af funktionssymbolet, temperaturen, effekten eller tilberedningstiden (aktiveret). Tastaturet bliver vist.

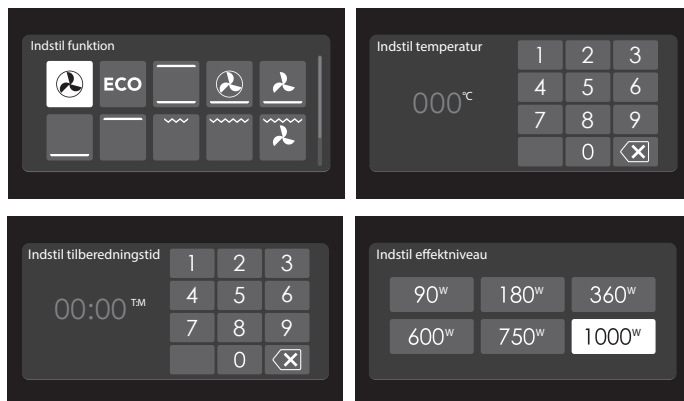

2. Indtast eller tryk på den ønskede værdi.
3. Hvis den valgte værdi ikke bekræftes automatisk, skal du derefter trykke på bekræft-knappen for at bekræfte indtastningen.

Ovnfunktioner

Ovnfunktionerne bruges til at tilberede mad ved hjælp af f.eks. varmluft, bundvarme eller grill.

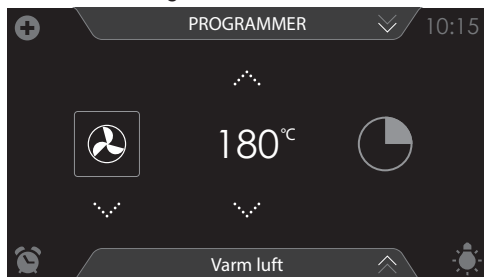

- Der kan vælges mellem forskellige ovnfunktioner.
- For hver ovnfunktion kan der indstilles en temperatur og en tilberedningstid.
- Plus-funktioner såsom hurtig forvarmning, etapetilberedning og forsinket start kan også vælges. Tryk på plus-symbolet for at få adgang til disse funktioner. Se afsnittet 'Brug af Plus-menuen'.

Brug af en ovnfunktion

Vælg en ovnfunktion, der er velegnet til den madret, du vil tilberede. Du kan finde flere oplysninger om valg af ovnfunktion i funktionsoversigten. Du kan også bruge informationsfanen. Tryk på fanen nederst på displayet for at få yderligere oplysninger om den valgte funktion.

1. Tænd for ovnen ved at trykke på tænd/sluk-knappen.
2. Anbring retten i ovnen.
3. Tryk på 'OVN' for at åbne menuen med ovnfunktioner.
4. Vælg en ovnfunktion (se afsnittet 'Skærbillede til funktionsvalg').
5. Vælg en temperatur (se afsnittet 'Skærbillede til funktionsvalg').
6. Tryk på symbolet 'tilberedningstid', og indstil en tilberedningstid (se afsnittet 'Skærbillede til funktionsvalg').



Det er også muligt at begynde at tilberede mad uden at indstille en tilberedningstid. I så fald skal trin 6 springes over.

7. Vælg evt. yderligere indstillinger i Plus-menuen (f.eks. hurtig forvarmning).
8. Start tilberedningen ved at trykke på bekræft-knappen.



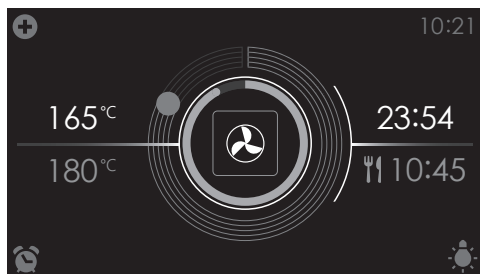

- Følgende værdier vises nu i displayet:
 - aktuel temperatur (165 °C)
 - indstillet temperatur (180 °C)
 - statusindikator for tid (ydre cirkel)
 - statusindikator for temperatur (indre cirkel)
 - tilberedningstid (23:54)
 - sluttid (10:45)



- Under tilberedning kan du trykke midt på displayet for at åbne et skærm billede med indstillinger. Juster dem om nødvendigt.
- Når tilberedningstiden er gået, høres et lydsignal. Signalet kan slås fra ved at åbne lågen eller trykke på en knap.
- De valgte indstillinger kan gemmes i 'Favoritter'. Vælg funktionen 'TILFØJ TIL FAVORITTER' i Plus-menuen (se 'Sådan gemmes en tilberedningsmetode' i afsnittet 'Yderligere funktioner').



Sådan ser skærbilledet ud, når tilberedningen er færdig.

Brug af mikrobølger

Mikrobølger er højfrekvente elektromagnetiske bølger. Bølgernes energi gør det muligt at tilberede eller opvarme madretter uden at påvirke deres form eller farve.

- Mikrobølger bruges til:
 - mikrobølgefunktioner
 - kombifunktioner.

Tilberedningsprincipper

1. De mikrobølger, som ovnen genererer, fordeles jævnt i ovnrummet ved hjælp af et fordelingsystem. Det sikrer, at varmen bliver fordelt i hele madretten.
2. Ingredienserne absorberer mikrobølgerne ned til en dybde af ca. 2,5 cm. Tykkere fødevarer tilberedes ved at varmen spreder sig i fødevaren.
3. Tilberedningstiden varierer afhængigt af, hvilken ret der er tale om, og af ingrediensernes egenskaber:
 - mængde og tæthed
 - fugtindhold
 - starttemperatur (om maden er afkølet).

Vigtigt

Maden tilberedes indefra og ud ved hjælp af varmen, der spreder sig. Tilberedningen fortsætter, selv efter at du tager maden ud af ovnen. Derfor skal hviletider i opskrifter og i denne brugsanvisning overholdes for at sikre:

- at varmen fordeles jævnt helt ind i midten af madretten
- at hele madretten har samme temperatur.

Retningslinjer for kogegrej til mikrobølger

Kogegrej, der bruges sammen med mikrobølgefunktionen, må ikke kunne blokere for mikrobølgerne. Mikrobølger reflekteres af metal som f.eks. rustfrit stål, aluminium og kobber. Derfor må der ikke anvendes kogegrej, der indeholder metal. Det anbefales at bruge kogegrej, der er mærket som egnet til brug i mikrobølgeovne. Du kan læse mere om egnet kogegrej i nedenstående retningslinjer. Brug altid glasbagepladen på placering 1, hvis du bruger mikrobølgefunktionen.

BRUG

Køkkengrej	Egnet til brug i mikrobølgeovn	Bemærkninger
Aluminiumsfolie	✓X	Kan bruges i små mængder for at beskytte bestemte områder af retten mod for stærk opvarmning. Der kan opstå lysbuer/gnister, hvis folien er placeret for tæt på ovnens sider, eller hvis der bruges for meget folie.
Porcelæn og lertøj	✓	Porcelæn, keramik, glaseret lertøj og elfenbensporcelæn er normalt egnet, medmindre det er udstyret med metalkant.
Engangsservice af plastic eller pap	✓	Frosne færdigretter er nogle gange emballeret i engangsservice.
Fastfood-emballage <ul style="list-style-type: none"> • Bægre af polystyren • Papirposer eller aviser • Genbrugspapir eller metalkanter 	✓ X X	Kan bruges til opvarmning af mad. Polystyren kan smelte, hvis det bliver for varmt. Kan bryde i brand. Kan forårsage lysbuer/gnister.
Glas <ul style="list-style-type: none"> • Ildfaste fade • Fint glas • Glaskrucker 	✓	Kan bruges, medmindre det er udstyret med metalkant. Kan bruges til at opvarme mad og væsker. Tyndt glas kan revne eller sprænge, hvis det opvarmes pludseligt. Låget skal tages af. Kun velegnet til opvarmning.
Metal	X	Kan forårsage lysbuer/gnister eller brand.
Papir <ul style="list-style-type: none"> • Tallerkener, kopper, køkkenrulle • Genbrugspapir 	✓ X	Ved korte tilberedningstider og til opvarmning. Til at opsuge overskydende fugt. Kan forårsage lysbuer/gnister.
Plastic	✓	Især varmebestandig termoplastic. Andre typer plastic kan ændre form eller blive misfarvet ved høje temperaturer. Melaminplast må ikke anvendes. Kan bruges til at holde på fugten. Må ikke berøre maden. Pas på, når du fjerner filmen – der kan strømme meget varm damp ud. Kun hvis kogebestandig eller ovnfast. Må ikke være lufttæt. Prik evt. hul med en gaffel.

- ✓ : Anbefalet
 ✓X : Vær forsigtig
 X : Potentielt farlig

Mikrobølgefunktioner



Kogegrej og køkkenredskaber af metal må ikke anvendes. Se 'Retningslinjer for kogegrej til mikrobølger'. Ovnens må ikke forvarmes.

Vælg en effekt, der er velegnet til den madret, du vil tilberede. Du kan få yderligere oplysninger ved at trykke på fanen nederst på displayet.

1. Tænd for ovnen ved at trykke på tænd/sluk-knappen.
2. Anbring retten i ovnen.
3. Tryk på 'MIKROBØLGE' for at vælge mikrobølgefunktionen.

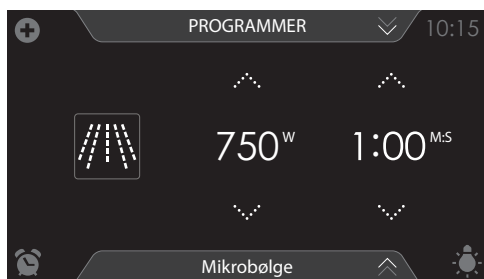

4. Vælg en effekt (se afsnittet 'Skærbillede til funktionsvalg').
5. Vælg en tilberedningstid (se afsnittet 'Skærbillede til funktionsvalg').
6. Start tilberedningen ved at trykke på bekræft-knappen (04).

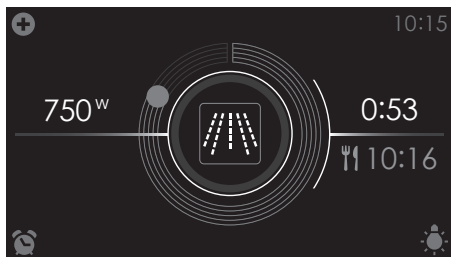

- Følgende værdier vises nu i displayet:
 - ▷ den indstillede effekt (750 W)
 - ▷ statusindikator for tid (ydre cirkel)
 - ▷ tilberedningstid (00:53)
 - ▷ sluttid (10:16)

Effekttabel for mikrobølgefunktionen

Effekt	Brug
1000 W	<ul style="list-style-type: none"> • Hurtig opvarmning af drikkevarer, vand og retter med stort fugtindhold. • Tilberedning af friske eller frosne grøntsager.
750 W	<ul style="list-style-type: none"> • Tilberedning og opvarmning af drikkevarer og madretter.
600 W	<ul style="list-style-type: none"> • Smeltning af chokolade. • Tilberedning af fisk og skaldyr. • Opvarmning på to placeringer i ovnen samtidig. • Tilberedning af tørrede bønner ved lave temperaturer. • Opvarmning eller tilberedning af sarte retter, der indeholder æg.
360 W	<ul style="list-style-type: none"> • Tilberedning af mejeriprodukter og marmelade ved lave temperaturer.
180 W	<ul style="list-style-type: none"> • Hurtig optøning af madretter. • Blødgøring af smør eller is.
90 W	<ul style="list-style-type: none"> • Optøning af kager, der indeholder fløde.

Brug af Ekstra-funktionerne

Åbn Ekstra-skærbilledet, hvis du vil vælge en kombi-mikrobølgefunktion eller forvarme ovnen hurtigt. Her kan du også vælge et rengøringsprogram, opvarmningsfunktioner og automatiske programmer.

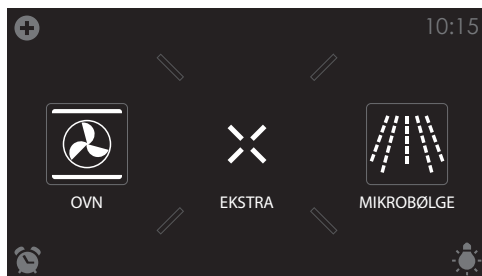

Tryk på 'EKSTRA' for at få vist apparatets ekstrafunktioner.

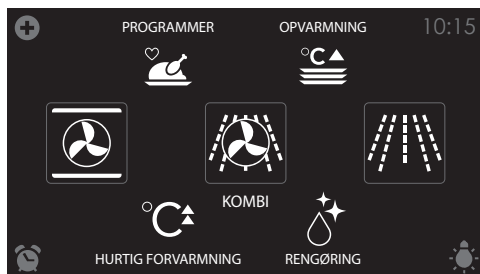

Herefter kan du vælge følgende funktioner:

- Hurtig forvarmning
- Kombi
 - Varmluft + mikrobølge
 - Grill + ventilator + mikrobølge
- Rengøring (se afsnittet 'Rengøring')
- Opvarmning (se afsnittet 'Yderligere funktioner'):
 - Opvarmning af tallerkner
 - Optøning
 - Hold varm
- Programmer (se afsnittet 'Yderligere funktioner'):
 - Favoritter
 - Automatiske programmer



Hurtig forvarmning

Denne funktion bruges til at forvarme ovnen hurtigt. Indsæt ikke en ret under hurtig forvarmning. Når ovnen er opvarmet til den valgte temperatur, er forvarmningen afsluttet, og ovnen er klar til at tilberede retten.

Brug af hurtig forvarmning

1. Tænd for ovnen ved at trykke på tænd/sluk-knappen.
2. Tryk på 'EKSTRA' for at få vist apparatets ekstrarfunktioner.
3. Tryk på 'HURTIG FORVARMNING' for at åbne menuen for hurtig forvarmning.



4. Vælg en temperatur (se afsnittet 'Skærbillede til funktionsvalg').
5. Start hurtig forvarmning ved at trykke på bekræft-knappen.

- *Hurtig forvarmning kan også knyttes til en tilberedningsproces.*
- *Det gøres ved at aktivere 'HURTIG FORVARMNING' i Plus-menuen.*
- *Når den valgte temperatur er nået, vises der en besked, og der høres et lydssignal.*
- *Tilberedningstiden begynder at tælle op eller ned, når lågen lukkes.*

Kombi

- Der kan vælges to forskellige kombifunktioner.
 - Varmluft + mikrobølge
 - Grill + ventilator + mikrobølge
- For hver kombifunktion kan der indstilles en temperatur, en mikrobølgeeffekt og en tilberedningstid.
- Plus-funktioner såsom etapetilberedning og forsinket start kan også anvendes. Tryk på plus-symbolet for at få adgang til disse funktioner. Se afsnittet 'Brug af Plus-menuen'.

Brug af en kombifunktion

Vælg en kombifunktion, der er velegnet til den madret, du vil tilberede. Du kan finde flere oplysninger om valg af ovnfunktion i funktionsoversigten. Du kan også bruge informationsfanen. Tryk på fanen nederst på displayet for at få oplysninger om den aktuelle funktion.

1. Tænd for ovnen ved at trykke på tænd/sluk-knappen.
2. Anbring retten i ovnen.
3. Tryk på 'EKSTRA' for at få vist apparatets ekstrafunktioner.
4. Tryk på 'KOMBI' for at åbne menuen med kombifunktioner.



5. Vælg en kombifunktion (se afsnittet 'Skærbillede til funktionsvalg').
6. Vælg en temperatur (se afsnittet 'Skærbillede til funktionsvalg').
7. Vælg en effekt (se afsnittet 'Skærbillede til funktionsvalg').
8. Vælg en tilberedningstid (se afsnittet 'Skærbillede til funktionsvalg').
9. Vælg evt. yderligere indstillinger i Plus-menuen.
10. Start tilberedningen ved at trykke på bekræft-knappen.

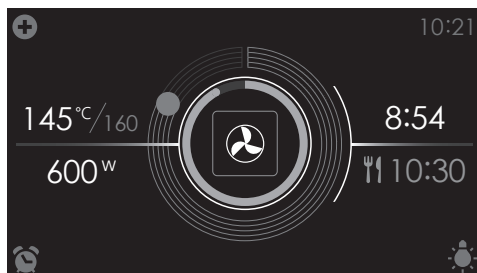







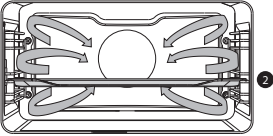

- Følgende værdier vises nu i displayet:
 - aktuel temperatur (145 °C)/indstillet temperatur (160 °C)
 - den indstillede effekt (600 W)
 - statusindikator for tid (ydre cirkel)
 - statusindikator for temperatur (indre cirkel)
 - tilberedningstid (08:54)
 - sluttid (10:30)
- Under tilberedning kan du trykke midt på displayet for at åbne et skærbillede med indstillinger. Juster dem om nødvendigt.
- Når tilberedningstiden er gået, høres et lydsignal. Signalet kan slås fra ved at åbne lågen eller trykke på en knap.
- De valgte indstillinger kan gemmes i 'Favoritter'. Vælg funktionen 'TILFØJ TIL FAVORITTER' i Plus-menuen (se 'Sådan gemmes en tilberedningsmetode' i afsnittet 'Yderligere funktioner').

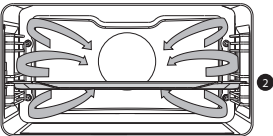



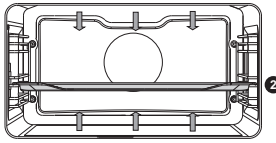

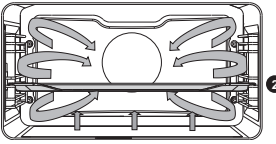

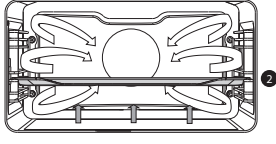

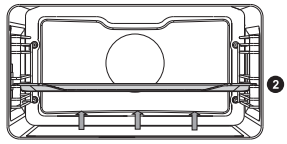

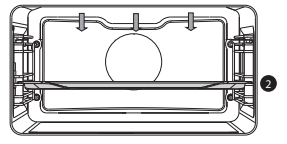

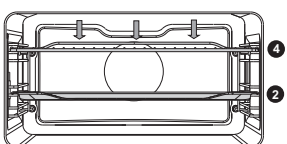

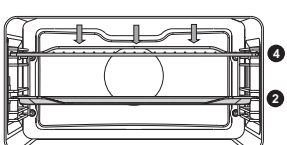
Funktionsoversigt



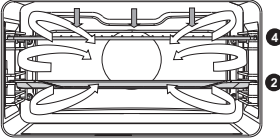

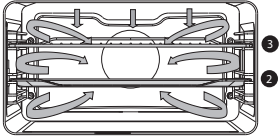

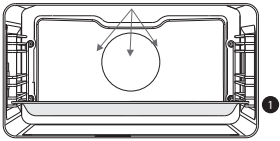
Oversigten kan hjælpe dig med at vælge den rigtige funktion. Du bør også læse tilberedningsinstruktionerne på rettens emballage.

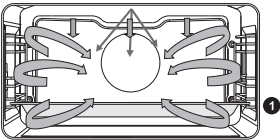
Funktion	Beskrivelse	
Ovnfunktioner		
	<p>Varm luft</p> <ul style="list-style-type: none"> • Opvarmning ved hjælp af varm luft fra ovnens bagside. • Denne funktion sikrer ensartet opvarmning og er velegnet til bagning. • Placér bagepladen eller ovnrysten i midten af ovnen. • Foreslået temperatur: 180 °C • Forvarmning af ovnen anbefales. 	
	<p>ØKO varmluft</p> <ul style="list-style-type: none"> • Opvarmning ved hjælp af varm luft. ØKO varmluft bruger mindre energi, men giver samme resultat som funktionen varmluft. Tilberedningen tager et par minutter ekstra. • Denne funktion kan bruges til stegning af kød og til bagning. • Placér bagepladen eller ovnrysten i midten af ovnen. • Foreslået temperatur: 180 °C • Denne funktion udnytter restvarmen (der er ikke tændt for varmen hele tiden) for at reducere energiforbruget (i henhold til energiklasse EN 60350-1). Når denne funktion er i brug, vises den faktiske temperatur i ovnen ikke. 	

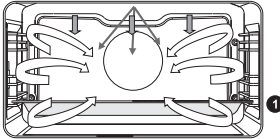
Funktion	Beskrivelse	
	<p>Overvarme + bundvarme</p> <ul style="list-style-type: none"> • Opvarmning ved hjælp af de øvre og nedre varmelegemer. • Denne funktion kan bruges til traditionel bagning og stegning. • Placér bagepladen eller ovnrysten i midten af ovnen. • Foreslået temperatur: 200 °C • Forvarmning af ovnen anbefales. 	
	<p>Varm luft + bundvarme</p> <ul style="list-style-type: none"> • Opvarmning ved hjælp af varm luft fra ovnens bagside samt fra det nedre varmelegeme. • Denne funktion er velegnet til bagning af pizzaer, kager af fugtig dej og mørdej, plumkager og surbrød. • Placér bagepladen eller ovnrysten i midten af ovnen. • Foreslået temperatur: 200 °C • Forvarmning af ovnen anbefales. 	
	<p>Bundvarme + ventilator</p> <ul style="list-style-type: none"> • Opvarmning ved hjælp af det nedre varmelegeme. Varmen fordeles af ventilatoren. • Denne funktion er velegnet til bagning af tynde kager af surdej samt til henkogning af frugter og grøntsager. • Anbring en bageplade, der ikke er for høj, i nederste del af ovnen, så den varme luft også kan cirkulere hen over fødevarens overside. • Foreslået temperatur: 180 °C 	

Funktion	Beskrivelse	
	<p>Bundvarme</p> <ul style="list-style-type: none"> • Opvarmning alene ved hjælp af det nedre varmelegeme. • Denne funktion kan bruges med retter og bagværk, der skal brunes eller have skorpe i bunden. • Placér bagepladen eller ovnrysten i nederste del af ovnen. • Anvendes lige før bage- eller stegetiden er forbi. • Foreslået temperatur: 160 °C 	
	<p>Overvarme</p> <ul style="list-style-type: none"> • Opvarmning alene ved hjælp af det øvre varmelegeme. • Denne funktion kan bruges til at bage/stege den øverste del af retten. • Placér bagepladen eller ovnrysten i midten af ovnen. • Foreslået temperatur: 150 °C 	
	<p>Grill</p> <ul style="list-style-type: none"> • Opvarmning ved hjælp af grillvarmelegemet. • Denne funktion kan bruges til at grille et mindre antal smørrebrød og pølser og til at riste brød. • Placér ovnrysten i øverste del af ovnen og bagepladen i midten af ovnen. • Højest tilladte temperatur er 240 °C. • Ovnen skal være under opsyn under hele tilberedningen. Madvarerne kan hurtigt brænde på pga. den høje temperatur. • Forvarmes i 5 minutter. 	
	<p>Stor grill</p> <ul style="list-style-type: none"> • Opvarmning ved hjælp af det øvre varmelegeme og grillvarmelegemet. • Denne funktion kan bruges med retter og bagværk, der skal brunes eller have skorpe i bunden. Anvendes lige før bage- eller stegetiden er forbi. • Placér ovnrysten i øverste del af ovnen og bagepladen i midten af ovnen. • Højest tilladte temperatur er 240 °C. • Ovnen skal være under opsyn under hele tilberedningen. Madvarerne kan hurtigt brænde på pga. den høje temperatur. • Forvarmes i 5 minutter. 	

Funktion	Beskrivelse	
	<p>Stor grill + ventilator</p> <ul style="list-style-type: none"> • Opvarmning ved hjælp af de øvre varmelegemer. Varmen fordeles af ventilatoren. • Denne funktion kan bruges til at grille kød, fisk og grøntsager. • Placér ovnsristen i øverste del af ovnen og bagepladen i midten af ovnen. • Foreslået temperatur: 170 °C • Ovnen skal være under opsyn under hele tilberedningen. Madvarerne kan hurtigt brænde på pga. den høje temperatur. • Forvarmes i 5 minutter. 	
	<p>Forstegning</p> <ul style="list-style-type: none"> • Denne funktion har en automatisk opvarmningscyklus. • Først lukkes kødets porer ved høj temperatur ved hjælp af varmluft og det øvre varmelegeme. • Derefter tilberedes retten langsomt ved en lavere, forudindstillet temperatur ved hjælp af det øvre og nedre varmelegeme. • Denne funktion er velegnet til kød, fjerkræ og fisk. • Foreslået temperatur: 180 °C 	
Mikrobølgefunktioner		
	<p>Mikrobølge</p> <ul style="list-style-type: none"> • Denne funktion benytter mikrobølger. Retter optøs, opvarmes eller tilberedes hurtigt og effektivt. • Anbring glasbagepladen på placering 1. • Foreslået effekt: 750 W 	
	<p>Varmluft + mikrobølge</p> <ul style="list-style-type: none"> • Retten tilberedes ved hjælp af en kombination af mikrobølger og varmluft. Det forkorter tilberedningstiden, og retten får en flot brun og sprød overflade. • Denne funktion er velegnet til kød, fjerkræ og grøntsager. Den kan også anvendes til sammenkogte retter, kager og brød. • Anbring glasbagepladen på placering 1. • Foreslået temperatur: 160 °C • Foreslået effekt: 600 W 	

Funktion	Beskrivelse	
	<p>Grill + ventilator + mikrobølge</p> <ul style="list-style-type: none"> • Retten tilberedes ved hjælp af en kombination af mikrobølger, grill og ventilator. Det forkorter tilberedningstiden, og retten får en flot brun og sprød overflade. • Denne funktion er velegnet til tilberedning af mindre portioner eller tynde skiver fisk, kød og fjerkræ. • Anbring glasbagepladen på placering 1. • Foreslået temperatur: 200 °C • Foreslået effekt: 600 W 	
Ekstra funktioner		
	<p>Hurtig forvarmning</p> <ul style="list-style-type: none"> • Med denne funktion opvarmes ovnrummet hurtigt til den ønskede temperatur. Brug ikke denne indstilling, når du har en ret i ovnen. • Foreslået temperatur: 180 °C 	
	<p>Opvarmning af tallerkner</p> <ul style="list-style-type: none"> • Denne funktion anvendes til at opvarme service, så den serverede mad holder sig varm længere. • Foreslået temperatur: 60 °C 	
	<p>Optøning</p> <ul style="list-style-type: none"> • Denne funktion benytter mikrobølger. Retter optøs hurtigt og effektivt. • Foreslået effekt: 90 W 	
	<p>Hold varm</p> <ul style="list-style-type: none"> • Denne funktion bruges til at holde retter, der allerede er tilberedt, varme. • Foreslået temperatur: 60 °C 	
	<p>Damprensning</p> <ul style="list-style-type: none"> • Med denne funktion kan du nemt fjerne fedt og snavs fra ovnens sider ved hjælp af en fugtig klud. • Brug kun denne funktion, når ovnen er kølet helt af. Hæld 1,5 deciliter vand ud i bunden af ovnrummet, før du starter rensningsprocessen. • Efter damprensningen kan madrester fjernes med en fugtig klud. 	

Forsinket start

Funktionen 'Forsinket start' kan bruges til at udsætte tilberedningen til et senere tidspunkt. Funktionen 'Forsinket start' kan kun aktiveres via Plus-menuen, mens man er ved at indstille en ovn- eller kombifunktion. Se afsnittet 'Brug af Plus-menuen'.

Indstilling af forsinket starttid

1. Vælg en funktion og temperatur, og indstil om nødvendigt en tilberedningstid (se afsnittet 'Skærbillede til funktionsvalg').



Det er muligt at indstille en forsinket starttid uden at angive en tilberedningstid.

2. Tryk på plus-symbolet for at åbne Plus-menuen.
3. Tryk på 'FORSINKET START' for at åbne menuen for funktionen.

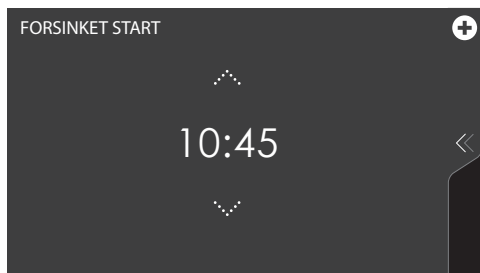

4. Vælg en starttid (se afsnittet 'Skærbillede til funktionsvalg').
5. Bekræft starttiden ved at trykke på bekræft-knappen.
Ikonet for forsinket start vises under plus-symbolet for at vise, at funktionen er aktiv. Den forsinkede starttid kan deaktiveres ved at indstillingen stilles tilbage til det aktuelle klokkeslæt.
6. Start tilberedningen ved at trykke på bekræft-knappen.



Tilberedningen starter automatisk på det angivne tidspunkt. Hvis der er indstillet en tilberedningstid, vil tilberedningen også stoppe automatisk.

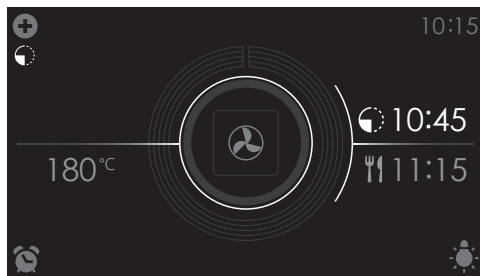

- Følgende værdier vises nu i displayet:
 - indstillet temperatur (180 °C)
 - starttid (10:45)
 - sluttid (11:15) (vises kun, hvis der er indstillet en tilberedningstid)

Etapetilberedning

- Tryk på plus-symbolet for at åbne menuen 'Etapetilberedning'. Se afsnittet 'Brug af Plus-menuen'.
 - Med denne funktion kan du kombinere op til tre funktioner i én madlavningsproces.
 - Sammensæt den ønskede tilberedningsproces ved at vælge forskellige funktioner og indstillinger.
1. Tryk på plus-symbolet for at åbne Plus-menuen.
 2. Tryk på 'ETAPETILBEREDNING' for at åbne menuen for funktionen (den kan kun åbnes, hvis der ikke er en tilberedningsproces i gang). Indstillingerne for 1. etape vises. Du kan justere dem efter behov.

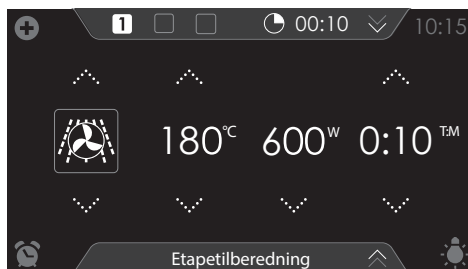

3. Vælg en funktion (se afsnittet 'Skærbillede til funktionsvalg').
4. Vælg en temperatur (se afsnittet 'Skærbillede til funktionsvalg').
5. Vælg en effekt (se afsnittet 'Skærbillede til funktionsvalg').



6. Vælg en tilberedningstid (se afsnittet 'Skærbillede til funktionsvalg').
7. Bekræft indstillingerne for 1. etape ved at trykke på bekræft-knappen.

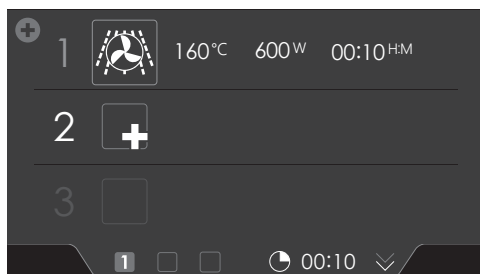

8. Tryk på '2' for at få vist indstillingerne for 2. etape.
9. Juster standardværdierne for 2. etape efter behov (funktion, temperatur/effekt og tilberedningstid) (se punkt 3-6).

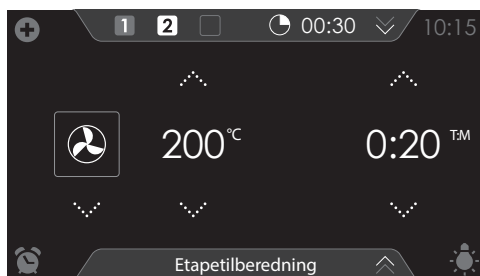

10. Bekræft indstillingerne for 2. etape ved at trykke på bekræft-knappen.

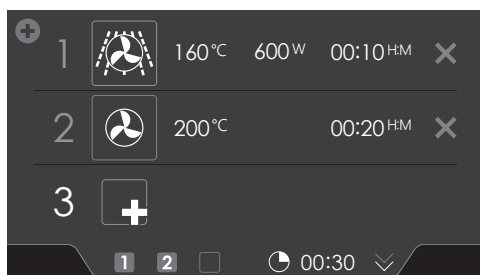

11. Tryk på '3' for at få vist indstillingerne for 3. etape, hvis du ønsker at bruge tre etaper.
12. Juster standardværdierne for 3. etape efter behov (funktion, temperatur/effekt og tilberedningstid) (se punkt 3-6).
13. Bekræft indstillingerne for 3. etape ved at trykke på bekræft-knappen.





Du kan slette en etape ved at trykke på krydset ved siden af indstillingerne.

Du kan kun slette en etape, hvis den ikke er begyndt endnu.

14. Når du trykker på bekræft-knappen igen, vil ovnen begynde etapetilberedningen med etape 1 (den aktive etape vises med hvid skrift). Når den indstillede tilberedningstid er gået, fortsætter ovnen med 2. etape og derefter med 3. etape, hvis den er valgt.



De valgte indstillinger kan gemmes i 'Favoritter'.

Vælg funktionen 'TILFØJ TIL FAVORITTER' i Plus-menuen (se 'Sådan gemmes en tilberedningsmetode' i afsnittet 'Yderligere funktioner').

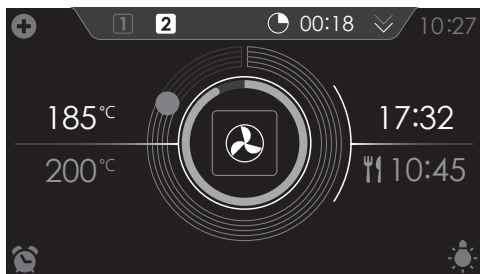

- Følgende værdier vises nu i displayet:
 - den aktive etape (2)
 - samlet tilberedningstid (00:18)
 - aktuel temperatur (185 °C)
 - indstillet temperatur for den aktive etape (200 °C)
 - statusindikator for tid for den aktive etape (ydre cirkel)
 - statusindikator for temperatur for den aktive etape (indre cirkel)
 - tilberedningstid for den aktive etape (17:32)
 - samlet sluttid (10:45)

Gratin

For at føje grillfunktionen til slutningen af processen (gratineringsstid vil blive tilføjet i slutningen af tilberedningsprocessen).

1. Tryk på plus-symbolet for at åbne Plus-menuen.
2. Tryk på 'GRATIN' for at åbne menuen for funktionen.
3. Temperaturen og tiden kan indstilles, eller programmet kan startes direkte ved at trykke på bekræft-tasten.

Yderligere funktioner

Der kan vælges mellem forskellige yderligere funktioner og programmer.

1. Tryk på 'EKSTRA' for at få vist apparatets ekstrarfunktioner.

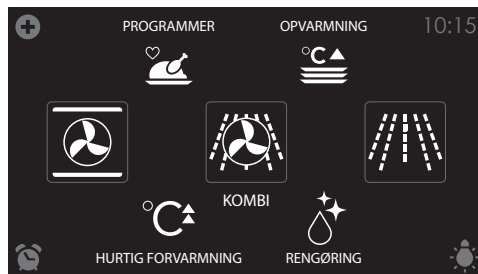

Herefter kan du vælge følgende funktioner og programmer:

- Opvarmning:
 - Opvarmning af tallerkner
 - Optøning
 - Hold varm
- Programmer:
 - Favoritter
 - Automatiske programmer

Opvarmning

- Opvarmning af tallerkner
 - Denne funktion anvendes til at forvarme service (tallerkener, kopper), så den serverede mad holder sig varm længere.
 - I menuen for funktionen kan du indstille den temperatur, tallerkenerne skal opvarmes til, og hvor længe de skal opvarmes.
- Optøning
 - Denne funktion benytter mikrobølger. Retter optøs hurtigt og effektivt. Funktionen kan bruges til langsom optøning af frosne retter (kager, boller, småkager, brød, flutes og frosset frugt).
 - I menuen for funktionen kan du indstille den effekt, maden skal optøs med, og hvor længe optøningen skal vare.
 - Vend maden om halvvejs igennem optøningen, rør rundt i maden, eller bræk større stykker fra hinanden, hvis de er frosset sammen.
- Hold varm
 - Denne funktion bruges til at holde mad, der allerede er tilberedt, varm.
 - I menuen for funktionen kan du indstille den temperatur, maden skal holdes varm ved, og hvor længe den skal holdes varm.

Valg af opvarmningsfunktion

1. Tryk på 'EKSTRA' for at få vist apparatets ekstrafunktioner.
2. Tryk på 'OPVARMNING' for at åbne menuen med opvarmningsfunktioner.



3. Vælg den ønskede opvarmningsfunktion ('Opvarmning af tallerkner', 'Optøning' eller 'Hold varm'). Juster indstillingerne efter behov (se afsnittet 'Skærbillede til funktionsvalg')
4. Start funktionen ved at trykke på bekræft-knappen.



Programmer:

- Favoritter
 - Du kan vælge de opskrifter, du selv har gemt under 'FAVORITTER'. Se også 'Sådan gemmes en tilberedningsmetode'.
- Automatiske programmer
 - Du kan bruge 'Automatiske programmer' til tilberedning ved at vælge en ret på en liste over forprogrammerede retter. Programmerne er opdelt i kategorier (kød, grøntsager osv.).
 - Først vælges kategorien, derefter den konkrete ret på listen.

Valg af programfunktioner

1. Tryk på 'EKSTRA' for at få vist apparatets ekstrafunktioner.
2. Tryk på 'PROGRAMMER' for at åbne menuen med programmer.

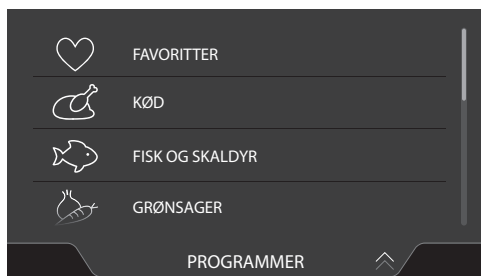

3. Tryk på 'FAVORITTER' eller på en af kategorierne for automatiske programmer.

- Vælg en af dine gemte retter under 'FAVORITTER'.
- Vælg en ret på listen under automatiske programmer.

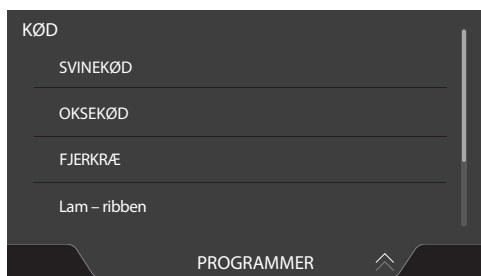

4. Juster intensiteten og/eller vægten efter behov.

I nogle automatiske programmer kan intensiteten eller vægten ikke ændres.

5. Start det valgte program ved at trykke på bekræft-knappen.





- På informationsfanen kan du få vist oplysninger om det valgte program. Her kan du se, hvilket tilbehør der er nødvendigt, og hvilken placering i ovnen du skal bruge. I nogle tilfælde kan du også finde oplysninger om tilberedning af retten på informationsfanen.
- For visse automatiske programmer er det nogle gange muligt at justere indstillingerne manuelt. Hvis du ønsker at justere indstillingerne, skal du åbne Plus-menuen og trykke på 'MANUELT'.

Sådan gemmes en tilberedningsmetode

En funktion/tilberedningsmetode er aktiv (ovnen er i gang).

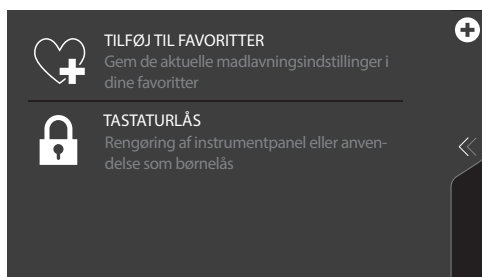

1. Åbn Plus-menuen, og tryk på 'TILFØJ TIL FAVORITTER'.

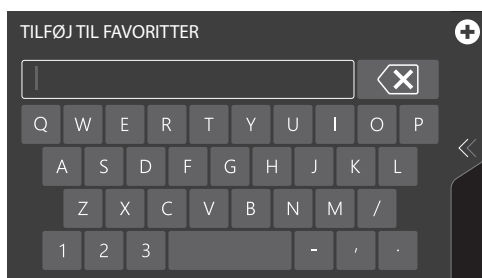

2. Indtast et navn til den ret, du er ved at tilberede, ved hjælp af tastaturet. Hvis du skriver forkert, kan du slette et bogstav ad gangen ved at trykke på symbolet 'pil med kryds'.
3. Tryk på bekræft-knappen for at gemme tilberedningsmetoden.



Automatiske programmer kan også gemmes under 'FAVORITTER'.

Indstillinger

1. På startskærbilledet skal du trykke på plus-symbolet.

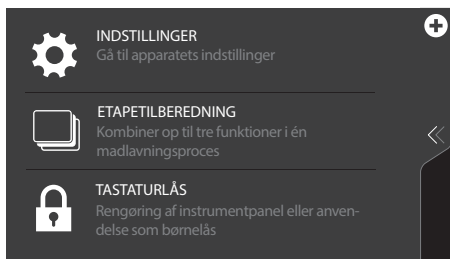

2. Tryk på 'INDSTILLINGER'.

Menuen indeholder følgende valgmuligheder:

- Generelt
- Lyd
- Display og lampe
- Madlavning
- System

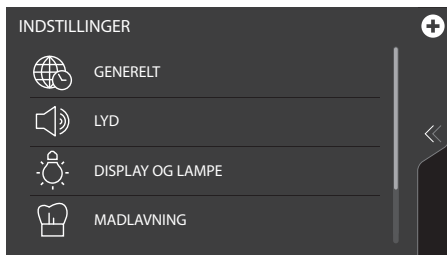

3. Tryk på den ønskede kategori og på den indstilling, du ønsker at ændre.
 - Tryk på den ønskede valgmulighed på en liste
 - Juster en værdi ved at trykke på pilene over eller under værdien eller ved at stryge fingeren hen over værdien
 - Slå en indstilling til eller fra ved at trykke på 'TIL' eller 'FRA'
4. Tryk på bekræft-knappen for at bekræfte.



GENERELT

Denne menu giver adgang til følgende indstillinger:

- Sprog (det sprog, der bruges på displayet)
- Tid (det aktuelle klokkeslæt)
- Tidsdisplay (12- eller 24-timersvisning)
- Dato (den aktuelle dato)
- Datodisplay (om datoen skal vises på standby-skærbilledet)

LYD

Denne menu giver adgang til følgende indstillinger:

- Generelle lyde (lydstyrken for lydsignaler og alarmer)
- Tastelyde (lydstyrken, når der trykkes på en knap)
- Start-/slukkelyd (lydstyrken for den lyd, der høres, når apparatet tændes og slukkes)

DISPLAY OG LAMPE

Denne menu giver adgang til følgende indstillinger:

- Display lysstyrke (kan justeres i 5 niveauer)
- Ovnlys (hvor længe lyset forbliver tændt, efter at det er blevet aktiveret)
- Apparat til standby-tilstand (hvor lang tid der går, før apparatet går i standby-tilstand, efter at det senest er blevet betjent)
- Apparat slukker (hvor længe apparatet forbliver i standby-tilstand)
- Start-/slukkeanimation (om der skal vises en animation med producentens logo, når apparatet tændes og slukkes)
- Nattilstand (start- og sluttidspunkter for, hvornår displayets lysstyrke skal dæmpes)



Hvis indstillingen 'APPARAT SLUKKER' er sat til 'Manuelt', slukker apparatet ikke automatisk. Når apparatet slukkes manuelt, ændres denne indstilling til fabriksindstillingen. Det skyldes en lovmæssig bestemmelse om energibesparelse.

MADLAVNING

Denne menu giver adgang til følgende indstillinger:

- Lynstart mikrobølge (juster effekten og tiden for lynstart)
- Standard programintensitet (intensiteten af automatiske programmer)

SYSTEM

Denne menu giver adgang til følgende indstillinger:

- Information om apparatet (her vises forskellige oplysninger om apparatet)
- Fabriksindstillinger (her kan apparatet føres tilbage til fabriksindstillingerne)

Rengøring af apparatet

Rengør ovnen regelmæssigt for at forhindre ophobning af fedt og madrester, særligt på indre og ydre overflader, lågen og lågens pakning.

- Aktivér børnelåsen, for at forhindre at ovnen tændes ved en fejl.
- Rengør de ydre overflader med en blød klud og varmt sæbevand.
- Aftør derefter overfladerne med en ren, fugtig klud, og tør overfladerne af.
- Fjern madrester og pletter fra de indvendige overflader med en klud og sæbevand.
- Aftør derefter overfladerne med en ren, fugtig klud, og tør overfladerne af.



Vigtigt

- Sørg for, at der ikke trænger vand ind i ventilationshullerne.
- Brug aldrig skurepulver eller kemiske opløsningsmidler.
- Sørg for, at lågens pakning altid er ren. Det forhindrer, at der ophobes snavs, som kan forhindre lågen i at lukke rigtigt.

Damprensning

Damprensningsfunktionen gør det nemt at fjerne fedt og snavs fra ovnens sider ved hjælp af en fugtig klud.

Brug af funktionen damprensning

Brug kun damprensningsfunktionen, når ovnen er kølet helt af. Det er sværere at fjerne fedt og snavs, hvis ovnen er varm.

1. Fjern alt tilbehør fra ovnen.
2. Hæld 1,5 deciliter vand ud i bunden af ovnrummet.
3. Tryk på 'EKSTRA' for at få vist apparatets ekstrarfunktioner.
4. Tryk på 'RENGØRING' for at åbne menuen med rengøringsfunktioner.
5. Tryk på bekræft-knappen for at starte damprensningen.



- Lågen må ikke åbnes, mens rensningsprocessen er i gang.
- Det tager 30 minutter.
Efter 30 minutter vil madrester på ovnens emailjerede inderside være tilstrækkeligt gennemblødte til, at de kan fjernes med en fugtig klud.

Udtagning og rengøring af riller

Rillerne kan rengøres med almindelige rengøringsmidler.

- Fjern skruen med en skruetrækker.
- Tag rillerne ud af hullerne bagerst i ovnrummet. Gem afstandsstykkerne til rillerne, så de ikke bliver væk. Sæt afstandsstykkerne på igen efter rengøring. De forhindrer, at der dannes gnister, når ovnen er i brug.

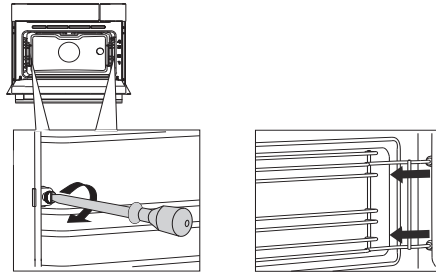

Udskifte ovnpære

Pærene (2 stk. halogenpærer af typen G9, 230 V, 25 W) er forbrugsvarer og er derfor ikke dækket af garantien. Før en pære kan udskiftes, skal bagepladen, ovnrysten og rillerne fjernes.

Ovnen er udstyret med en halogenlampe.

Dette produkt indeholder en lyskilde i energieffektivitetsklasse (G).



Afbryd strømmen til apparatet ved at fjerne stikket fra kontakten eller ved at slukke på sikringstavlen.

Lampen i dette husholdningsapparat er kun velegnet til oplysning af dette apparat. Lampen er ikke egnet til oplysning i almindelige rum.



Bemærk: Pærene kan være meget varme! Beskyt hænderne, når du afmonterer en pære.

1. Skru de fire skruer i dækslet af. Fjern dækslet og glasset.
2. Tag den gamle halogenpære ud, og sæt en ny i.
Beskyt hænderne og fingrene, når du fjerner den gamle pære, så du ikke brænder dig.
3. Forseglingen må ikke fjernes fra dækslet.
Pas på, at forseglingen ikke bliver revet løs fra dækslet.
Forseglingen skal passe perfekt ind i fordybningen i ovnrummets side.

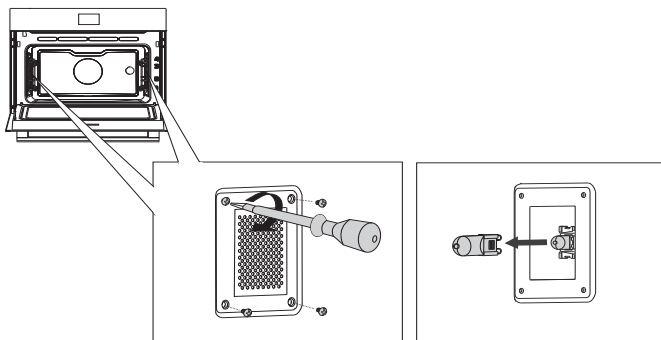

Generelt

Hvis du har problemer med ovnen, kan du prøve at gå frem efter nedenstående oversigt over fejl. Hvis du ikke kan løse problemerne, kan du kontakte forhandleren eller vores kundeservice.

Maden forbliver rå

- Kontrollér, om der er indstillet en tilberedningstid, og om du har trykket på bekræft-knappen.
- Er lågen lukket korrekt?
- Kontrollér, om der er gået en sikring, eller om HFI-relæet er slået fra.

Maden er enten tilberedt for meget eller for lidt

- Kontrollér, om ovnen er indstillet til den rigtige tilberedningstid.
- Kontrollér, om ovnen er indstillet til den rigtige temperatur/effekt.

Sensorerne reagerer ikke, displayet er låst.

- Afbryd strømmen til apparatet i et par minutter (skru sikringen ud, eller sluk på sikringstavlen). Slå så strømmen til igen, og tænd for apparatet.

Der opstår gnister i ovnrummet.

- Kontrollér, at alle dæksler over lamperne sidder korrekt, og at alle afstandsstykker er monteret på rillerne.

Displayet kan blive nulstillet i tilfælde af strømafbrydelse.

- Tag stikket ud af stikkontakten, og sæt det i igen.
- Indstil tiden igen.

Der dannes kondensvand i ovnen.

- Det er normalt. Tør ovnen af efter brug.

Ventilatoren fortsætter med at køre, efter at ovnen er slukket.

- Det er normalt. Ventilatoren fortsætter med at køre et stykke tid, efter at ovnen er slukket.

Man kan mærke træk (en luftstrøm) ved lågen og omkring apparatets yderside.

- Det er normalt.

Der kommer damp ud af lågen eller ventilationsåbningerne.

- Det er normalt.

Man kan høre klikkende lyde, når ovnen er tændt, især når man bruger optøningsfunktionen.

- Det er normalt.

Sikringen slår fra med jævne mellemrum.

- Kontakt en servicemontør.

Der står en fejlkode på displayet: ERROR XX ...

(XX angiver fejlnummeret).

- Der er en fejl i det elektriske modul. Afbryd strømmen til apparatet i et par minutter. Slå så strømmen til igen, og indstil uret.
- Kontakt en servicemontør, hvis problemet fortsætter.

Opbevaring og reparation af ovnen

Reparationer bør kun udføres af en autoriseret servicemontør.

Hvis ovnen skal repareres, skal du tage stikket ud af stikkontakten og kontakte Askos kundeservice.

Hav følgende oplysninger klar, når du ringer:

- Modelnummer og serienummer (kan findes på undersiden af ovenns låge)
- Garantioplysninger
- En tydelig beskrivelse af problemet



Hvis ovnen skal opbevares midlertidigt, skal du finde et rent, tørt sted til den, eftersom støv og fugt kan beskadige den.

Bortskaffelse af apparat og emballage

Dette produkt er fremstillet af bæredygtige materialer. Apparatet skal dog stadig bortskaffes på en ansvarlig måde, når det ikke længere kan bruges. Du kan få nærmere oplysninger hos kommunen.

Apparatets emballage kan genbruges. Der er anvendt følgende materialer:

- pap
- polyethylenfolie (PE)
- CFC-fri polystyren (hårdt polystyrenskum)

Du skal bortskaffe disse materialer ansvarligt i henhold til gældende regler.



Produktet er udstyret med et billede af en skraldespand med et kryds hen over. Det betyder, at apparatet skal bortskaffes separat. Det må ikke behandles som almindeligt husholdningsaffald, når det ikke skal bruges længere. Det skal afleveres på en kommunal genbrugsstation eller til en forhandler, der kan stå for bortskaffelsen.

Når hvidevarer bortskaffes separat, beskyttes både miljøet og menneskers sundhed. De materialer, der er anvendt til fremstillingen af dette apparat, kan genbruges, hvorved der spares store mængder energi og råmaterialer.



Overensstemmelseserklæring

Vi erklærer hermed, at vores produkter opfylder de gældende europæiske direktiver, standarder og regler samt de krav, der fremgår af de benyttede standarder.

 **ASKO**



688568

da (03-22)