

**gorenje**

UK

UA

**ІНСТРУКЦІЇ ЩОДО  
ЕКСПЛУАТАЦІЇ  
ВЕРТИКАЛЬНОЇ  
МОРОЗИЛЬНОЇ КАМЕРИ**

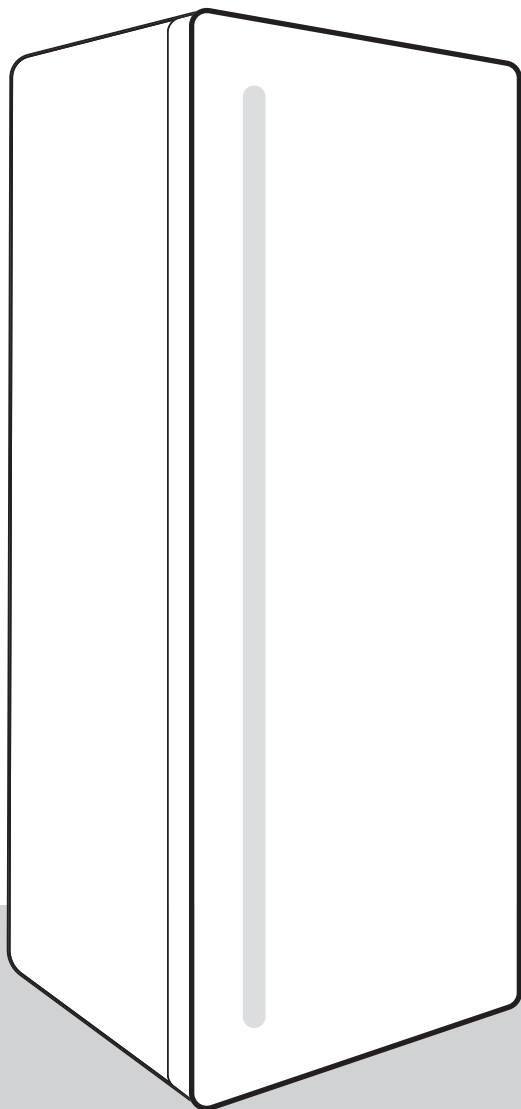

Дякуємо за довіру, виявлену до приладу нашого виробництва. Він створений для того, щоб зробити ваше життя простішим. Щоб полегшити процес користування приладом, ми створили докладну інструкцію з експлуатації, а інструкція з установки наведена на окремому аркуші. За її допомогою ви зможете навчитися роботі з новим приладом якомога швидше.

Бажаємо вам приємного користування!

Щоб отримати детальний опис приладу, поради щодо використання, інформацію про обслуговування й усунення проблем, інструкції з використання тощо, відвідайте наш веб-сайт і введіть номер моделі вашого приладу, зазначений на паспортній табличці або в гарантійному талоні.



<http://www.gorenje.ua/uk/>

**Цей прилад призначено винятково для побутового використання.**

**Морозильна камера** призначена для заморожування свіжих продуктів і тривалого зберігання заморожених продуктів (до одного року, залежно від типу продукту).

У цьому посібнику використовуються вказані нижче позначки, які мають відповідні значення:



**ІНФОРМАЦІЯ!**

Інформація, порада, підказка або рекомендація



**УВАГА!**

Попередження: небезпека



**НЕБЕЗПЕКА УРАЖЕННЯ ЕЛЕКТРИЧНИМ СТРУМОМ!**

Попередження: ризик ураження електричним струмом



**ПОЖЕЖОНЕБЕЗПЕЧНО!**

Попередження: ризик виникнення пожежі

# Зміст

<b>Важливі примітки й застереження</b> .....	<b>4</b>
Перед першим використанням приладу .....	4
Важливі інструкції з техніки безпеки .....	4
Важлива інформація про використання приладу .....	7
Захист довкілля .....	9
<b>Поради щодо заощадження електроенергії під час використання охолоджувальних приладів</b> .....	<b>9</b>
<b>Установлення та підключення</b> .....	<b>10</b>
Вибір приміщення .....	10
Розміщення приладу .....	11
Підключення приладу .....	12
<b>Зміна напрямку відкривання дверцят</b> .....	<b>13</b>
<b>Опис приладу</b> .....	<b>18</b>
<b>Інструкція з експлуатації</b> .....	<b>19</b>
Увімкнення або вимкнення приладу .....	20
Регулювання температури в приладі .....	20
Режим очікування блока керування/дисплея .....	20
Режим інтенсивного заморожування (підсилення потужності морозильної камери) .....	21
Функція Eco .....	21
Блокування від дітей .....	22
Попередження про високу температуру .....	22
Сигнал у разі відчинених дверцят .....	22
Сигнал про відключення від джерела живлення/припинення подачі електроживлення ...	23
<b>Обладнання всередині приладу</b> .....	<b>24</b>
Лоток для кубиків льоду * .....	24
Висувний лоток (EasyTray) * .....	24
<b>Заморожування та зберігання заморожених продуктів</b> .....	<b>24</b>
Процедура заморожування .....	24
Важливі застереження щодо заморожування .....	25
Зберігання продуктів промислового заморожування .....	25
Час зберігання заморожених продуктів .....	25
Розморожування продуктів .....	25
<b>Розморожування приладу</b> .....	<b>27</b>
Розморожування морозильної камери NoFrost .....	27
Ручне розморожування морозильної камери NoFrost .....	27
<b>Чищення приладу</b> .....	<b>28</b>
<b>Усунення несправностей</b> .....	<b>29</b>
<b>Інформація про шум приладу</b> .....	<b>30</b>

# Важливі примітки й застереження

## Перед першим використанням приладу

Перед підключенням приладу до електромережі уважно прочитайте цей посібник з експлуатації, у якому наведено опис приладу й надано інструкції щодо його правильного та безпечного використання. Ці інструкції застосовуються до кількох типів або моделей приладів; тому в цьому документі можуть описуватися параметри й обладнання, недоступні у вашому приладі. Рекомендовано зберегти цей посібник з експлуатації для використання в майбутньому. У разі повторного продажу надайте інструкцію покупцеві.

Перевірте прилад на предмет наявності пошкоджень або несправностей. Якщо прилад пошкоджено, повідомте про це продавця, у якого було придбано прилад.

Перед підключенням приладу до електромережі залиште його у вертикальному положенні принаймні на 2 години. Це зменшить імовірність виникнення неполадок у роботі системи охолодження внаслідок транспортування.

## Важливі інструкції з техніки безпеки



### **ПОЖЕЖОНЕБЕЗПЕЧНО!**

**ПОПЕРЕДЖЕННЯ!** Пожежо- й вибухонебезпечні матеріали.

Прилад має бути підключено до електромережі та заземлено відповідно до діючих стандартів і норм.

**ПОПЕРЕДЖЕННЯ!** Не розміщуйте розгалужувачі або подовжувачі позаду приладу.

Перед чищенням приладу від'єднайте його від електромережі (витягніть шнур живлення з розетки).

**⚠ НЕБЕЗПЕКА УРАЖЕННЯ ЕЛЕКТРИЧНИМ СТРУМОМ!**  
**ПОПЕРЕДЖЕННЯ!** Якщо шнур живлення пошкоджено, слід замінити його у виробника, уповноваженого ним спеціаліста з обслуговування або іншого фахівця з належним рівнем кваліфікації, щоб запобігти виникненню небезпеки.

**⚠ НЕБЕЗПЕКА УРАЖЕННЯ ЕЛЕКТРИЧНИМ СТРУМОМ!**  
**ПОПЕРЕДЖЕННЯ!** Під час встановлення приладу простежте, щоб шнур живлення не було затиснуто або пошкоджено.

**⚠ НЕБЕЗПЕКА УРАЖЕННЯ ЕЛЕКТРИЧНИМ СТРУМОМ!**  
Якщо не працює світлодіодне освітлення, зверніться до спеціаліста з обслуговування. Не намагайтеся самостійно ремонтувати світлодіодне освітлення, оскільки існує небезпека ураження електричним струмом високої напруги!

**⚠ УВАГА!**  
**ПОПЕРЕДЖЕННЯ!** Не використовуйте жодні електричні прилади всередині охолоджувального приладу, окрім тих, які дозволено виробником.

**⚠ УВАГА!**  
**ПОПЕРЕДЖЕННЯ!** Не використовуйте механічні прилади й інші засоби для пришвидшення процесу розморожування, окрім рекомендованих виробником.

**⚠ УВАГА!**  
**ПОПЕРЕДЖЕННЯ!** Щоб уникнути небезпеки через недостатню стійкість приладу, переконайтеся, що його встановлено згідно з інструкцією.

## **Ризик обмороження**

Не їжте й не торкайтеся заморожених продуктів, щоб уникнути обмороження.

## **Безпека дітей і вразливих осіб**

Прилад не призначений для використання особами (зокрема, дітьми) з обмеженими фізичними, тактильними або розумовими здібностями чи з нестачею досвіду та знань, окрім випадків, коли вони перебувають під наглядом або отримали інструкції з використання приладу від осіб, відповідальних за їхню безпеку.

Стежте, щоб діти не гралися з приладом.

Чищення приладу й догляд за ним не слід доручати дітям без нагляду.

Зніміть упаковку, призначену для захисту приладу або його окремих частин під час транспортування, і зберігайте її в недоступному для дітей місці. Це допоможе зменшити ризик травмування або удушення.

У разі утилізації приладу, який вийшов з ужитку, від'єднайте шнур живлення, зніміть дверцята й залиште полиці в приладі. Таким чином діти не зможуть закритися в приладі.

## **Лише для європейських ринків**

Цей прилад можна використовувати дітям віком від 8 років, а також особам з обмеженими фізичними, тактильними або розумовими здібностями чи з нестачею досвіду та знань, якщо вони перебувають під наглядом або отримали вказівки стосовно безпечного використання приладу та розуміють пов'язану з цим небезпеку.

Не дозволяйте дітям грати з приладом.

Чищення приладу й догляд за ним не слід доручати дітям без нагляду.

Діти віком від 3 до 8 років можуть класти продукти в охолоджувальні прилади й діставати їх.

## **Застереження щодо холодоагенту**

Прилад містить невелику кількість безпечного для довкілля, але легкозаймистого газу R600a. Переконайтеся, що елементи системи охолодження не пошкоджені. Витік газу не становить небезпеки для довкілля, але він може спричинити травмування очей або пожежу.

У разі витоку газу ретельно провітрить приміщення, від'єднайте прилад від електромережі та зверніться до спеціаліста з обслуговування.

## **Важлива інформація про використання приладу**



**ПОПЕРЕДЖЕННЯ!** Цей прилад призначено для побутового або подібного застосування, наприклад:

- на кухнях, призначених для працівників магазинів, офісів або інших робочих середовищ;
- на фермах, у номерах готелів і мотелів або в інших житлових приміщеннях;
- у готелях типу «ліжко та сніданок»;
- у закладах громадського харчування та місцях оптової торгівлі.

**⚠ УВАГА!**

**ПОПЕРЕДЖЕННЯ!** Усуньте перешкоди, які можуть блокувати вентиляційні отвори в корпусі приладу або у вбудованій конструкції.

Прилад не можна використовувати поза приміщенням і під дощем.

Не зберігайте в цьому приладі вибухові речовини, як-от аерозольні балончики з легкозаймистою рідиною.

Якщо прилад не використовуватиметься протягом тривалого часу, вимкніть його за допомогою відповідної кнопки й від'єднайте від електромережі. Спорожніть прилад, розморозьте його, почистьте й залиште дверцята відкритими.

У разі несправності або аварійного відключення живлення не відкривайте морозильний відсік, якщо морозильна камера працювала протягом останніх 16 годин. Після закінчення цього терміну використайте заморожені продукти або забезпечте достатнє охолодження (наприклад, замініть прилад).



## Технічна інформація про прилад

Паспортна табличка знаходиться всередині приладу. На ній зазначено дані про напругу, загальний і корисний об'єм, тип і об'єм холодоагенту, а також інформацію про кліматичні класи.

Якщо мова на паспортній табличці не відповідає вашій мові або мові вашої країни, замініть її на іншу табличку з комплекту постачання.

**⚠ УВАГА!**  
**ПОПЕРЕДЖЕННЯ!** Не пошкоджуйте холодильний контур.  
Це може призвести до забруднення довкілля.

## Захист довкілля

Пакування виготовлене з безпечних для довкілля матеріалів, які можна повторно переробити, утилізувати або знищити без жодної небезпеки для навколишнього середовища.

### Утилізація приладу

Щоб захистити довкілля, прилад, що вийшов з ужитку, слід здати до авторизованого центру збору старої побутової техніки.

Перед цим виконайте такі дії:

- від'єднайте прилад від електромережі;
- не дозволяйте дітям гратися з приладом.



Цей символ на приладі або упаковці вказує, що техніку не можна утилізувати як звичайні побутові відходи. Її потрібно передати в авторизований центр збору електричного й електронного обладнання для подальшої переробки. Належна утилізація цього виробу допоможе уникнути будь-яких негативних впливів на навколишнє середовище та здоров'я людей. Щоб отримати докладну інформацію про утилізацію та переробку цього виробу, зверніться до відповідного органа муніципальної влади, місцевої служби утилізації відходів або магазину, де придбано виріб.

## Поради щодо заощадження електроенергії під час використання охолоджувальних приладів

- Установіть прилад, як це зазначено в посібнику з експлуатації.
- Не відкривайте дверцята частіше, ніж це потрібно.

- Час від часу переконайтеся, що повітря може вільно циркулювати під приладом.
- Якщо ущільнювач пошкоджено або з будь-яких інших причин він не забезпечує належну герметичність, замініть його якомога швидше.
- Зберігайте продукти в щільно закритих ємностях або належній упаковці.
- Перш ніж помістити продукти в холодильник, охолодіть їх до кімнатної температури.
- Розморозуйте заморожені продукти в холодильній камері.
- Щоб використати весь об'єм морозильної камери, вийміть деякі шухляди, як описано в посібнику з експлуатації.
- Переконайтеся, що полиці у камері встановлено рівномірно та продукти розташовано так, що вони не перешкоджають вільній циркуляції повітря всередині приладу (див. в інструкції рекомендації щодо розташування продуктів).

## Установлення та підключення

### Вибір приміщення

- Установіть пристрій у сухому та добре провітрюваному приміщенні. Прилад працюватиме належним чином у температурних діапазонах, указаних у таблиці. Клас приладу зазначено на паспортній таблиці або етикетці з основною інформацією про прилад.

Опис	Клас	Температура навколишнього середовища °C	Відносна вологість
Розширений температурний діапазон	SN	+10...+32	≤75%
Температура	N	+16...+32	
Субтропічний	ST	+16...+38	
Тропічний	T	+16...+43	



#### ІНФОРМАЦІЯ!

Цей прилад функціонує при температурі до  $-15^{\circ}\text{C}$ , якщо уважно дотримуватися наведених нижче інструкцій.



#### ІНФОРМАЦІЯ!

Цей прилад не призначено для використання у вбудованому вигляді.

- Після встановлення потрібно забезпечити вільний доступ до штепсельної вилки.
- Не розміщуйте прилад поряд із приладами або пристроями, які випромінюють тепло, як-от плита, пічка, радіатор, водонагрівач тощо, і бережіть його від впливу прямого сонячного проміння. Прилад має стояти на відстані принаймні 3 см від електричної або газової плити та щонайменше 30 см від пічки, що розтоплюється рідким або твердим паливом. Якщо відстань між таким джерелом тепла та приладом менша, слід установити теплоізоляційну панель.

**Примітка.** Установіть прилад у достатньо великому приміщенні. На 8 грамів холодоагенту має приходитися принаймні  $1\text{ м}^3$  простору. Об'єм холодоагенту зазначено на паспортній таблиці всередині приладу.

## Розміщення приладу

Встановлення приладу мають проводити принаймні дві особи, щоб уникнути його пошкодження або будь-яких травм.

- Установіть прилад рівно або трохи нахиліть його назад. Він має стояти на твердій поверхні й не повинен хитатися. Спереду прилад обладнано двома регульованими ніжками, які можна використовувати для вирівнювання його положення. Коліщатка, розташовані із заднього боку, спрощують процес встановлення приладу (лише в деяких моделях).

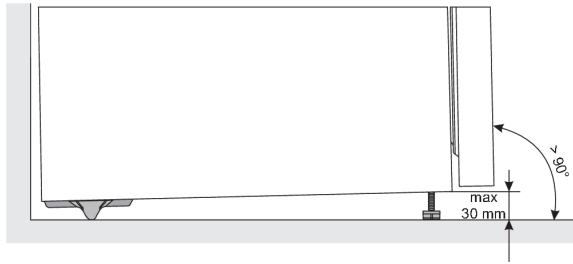

- Спочатку вирівняйте прилад за допомогою регульованих ніжок, а потім відрегулюйте додаткову ніжку, яка слугує ще однією опорою.
- Бережіть прилад від впливу прямого сонячного проміння та не встановлюйте його поблизу джерел тепла. Якщо цього неможливо уникнути, установіть ізоляційну панель.
- Цей прилад необхідно встановлювати окремо. Щоб досягти номінального/мінімального енергоспоживання, відстань між стіною та задньою частиною приладу, а також над приладом повинна становити 50 мм. Необхідно також забезпечити достатню циркуляцію повітря з обох боків приладу та над ним.
- Водночас прилад можна розмістити поруч або між кухонними тумбами чи шафами, або поруч зі стіною. У разі такого розміщення прилад буде працювати бездоганно, однак споживання енергії може зрости. Забезпечте мінімальний зазор над приладом і позаду нього, як зазначено на малюнку.

- Враховуйте простір або зазор, необхідний для відкриття дверцят приладу, щоб витягнути або зняти шухляди та полиці (див. Схему встановлення).

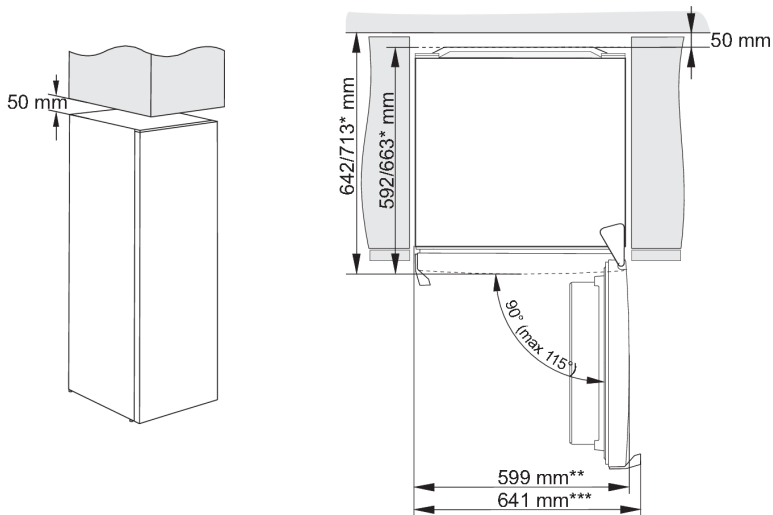

\* залежно від моделі

\*\* модель із вбудованою ручкою

\*\*\* модель із зовнішньою / виступаючою ручкою

### ІНФОРМАЦІЯ!

Примітка. При розміщенні приладу на цоколі з глибиною менше 625 mm рекомендується придбати та встановити комплект безпеки.

Код для замовлення комплекту: 890399.

## Підключення приладу

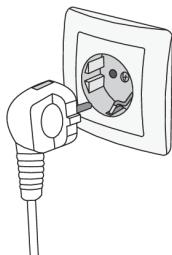





- Підключіть прилад до електромережі за допомогою шнура живлення. Настінна розетка має бути обладнана контактом заземлення (безпечна розетка). Номінальну напругу та частоту вказано на паспортній табличці або етикетці з основною інформацією про прилад.
- Прилад має бути підключено до електромережі та заземлено відповідно до діючих стандартів і норм. Прилад може витримувати короткотривалі відхилення від номінальної напруги, але вони мають становити не більше 6% у ту чи іншу сторону.

# Зміна напрямку відкривання дверцят

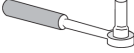
Напрямок, у якому відкриваються дверцята приладу, можна змінити.

Примітка. Перш ніж змінювати напрямок відкривання дверцят, від'єднайте прилад від мережі живлення.

Потрібний інструмент:	
	Торцевий ключ № 8
	Хрестоподібна викрутка
	Пласка викрутка
	Гайковий ключ № 8

Примітка.

- Якщо для доступу до деталей на дні потрібно нахилити прилад, попросіть іншу особу про допомогу або обережно покладіть прилад на будь-яку м'яку підкладку, щоб уникнути його пошкодження. Щоб змінити напрямок відкривання, виконайте наведені нижче дії.

1.

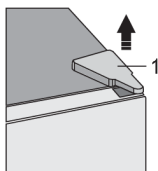

Зніміть кришку верхньої петлі (1). Будьте особливо обережні, щоб не пошкодити з'єднувач (A). Від'єднайте з'єднувач (A).

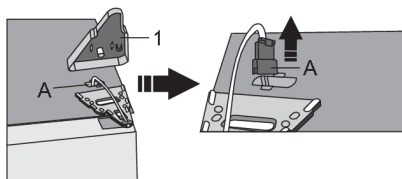

2.

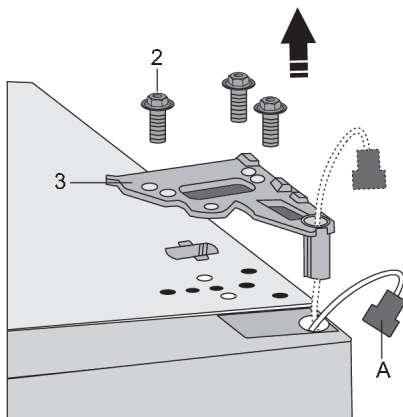

Відкрутіть гвинти (2) і зніміть петлю (3).  
Проведіть з'єднувач (А) через отвір у  
петлі. Тримайте дверцята, щоб вони не  
впали.

3.

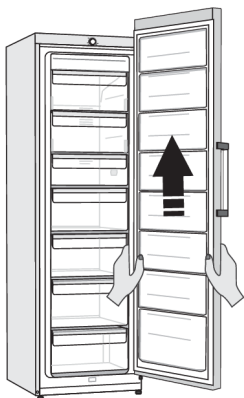

Зніміть дверцята з нижньої петлі,  
обережно піднявши дверцята вгору.  
Покладіть дверцята на рівну поверхню.

4.

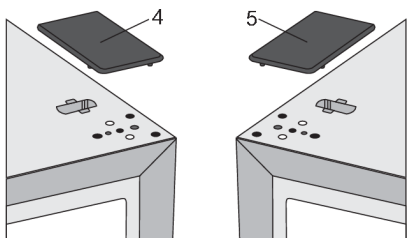

Візьміть (праву) кришку (або ковпачок) (4)  
з пакета та встановіть її на місце, з якого  
зняли верхню петлю. Зніміть і збережіть  
кришку (або ковпачок) з іншого боку (5),  
на який буде переміщено петлю.

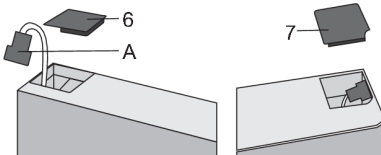
5.  Зніміть кришку (6) з лівої сторони дверцят і вийміть рознім (A) з відсіку під кришкою. Потім зніміть кришку (7) з правого боку дверей. Установіть кришку (7) на ліву сторону дверцят і встановіть кришку (6) з правого боку дверей.

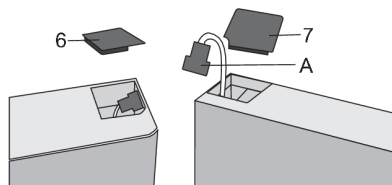

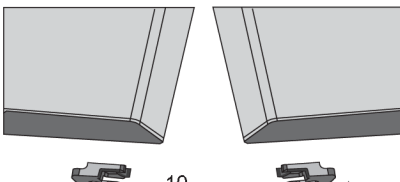
6.  Відкрутіть гвинт (8) і зніміть фіксатор (10) і упор (9) дверцят. Потім за допомогою гвинта (8) установіть фіксатор (дістаньте інший фіксатор дверцят із пакета) і упор (9) дверцят. Збережіть фіксатор дверцят (10) на випадок, якщо він буде потрібний вам пізніше.

7. Нахиліть прилад назад і зніміть регульовану ніжку (11).

8.  Відкрутіть три гвинти нижньої петлі (14) і зніміть її. Зніміть додаткову ніжку (12) зі стрижня нижньої петлі (13). Відкрутіть стрижень (13) від нижньої петлі та прикрутіть його до протилежного боку петлі разом із додатковою ніжкою (12).

9.  Закріпіть петлю (14) з протилежного боку за допомогою гвинтів. Гвинти треба встановлювати в порядку, зазначеному на рисунку нижче. Спочатку затягніть гвинт 1, потім — гвинти 2. Потім прикрутіть регульовані ніжки (11).

10.

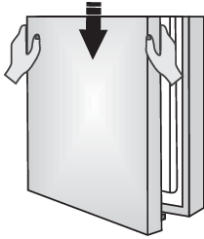

Правильно розташуйте верхні дверцята, пропустіть рознім (А) через отвір у верхньому шарнірі (3) та за допомогою гвинтів (2) зафіксуйте його. При встановленні дверцят назад на камеру тримайте їх рівно. Підключіть рознім (А).

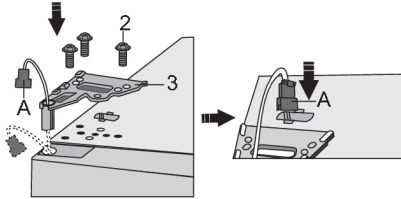

11.

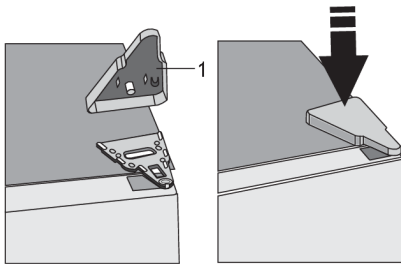

Установіть кришку верхньої петлі (1).

12. Відкрийте дверцята та замініть дверні полиці. Знову зачиніть двері.

Примітка. Якщо ваша модель має ручку, перемістіть її в протилежний бік, дотримуючись наведених нижче інструкцій.

Зніміть кришки (1) і відкрутіть два гвинти (2) як показано на рисунку. Поверніть ручку (3) на 180° і встановіть її на протилежній стороні. Потім зафіксуйте гвинти (2) та встановіть кришки (1).

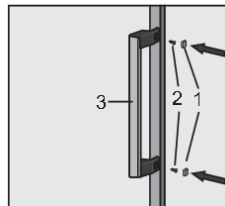
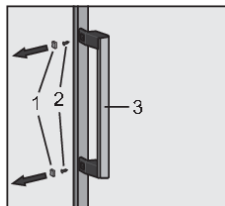



### Заміна навісної ручки (тільки для певних моделей)

Примітка. Якщо ваша модель має навісну ручку, перемістіть її в протилежний бік, дотримуючись наведених нижче інструкцій.

#### ІНФОРМАЦІЯ!

Аби замінити навісну ручку, дверцята необхідно відчинити.

1. Зніміть кришки (1) як показано на рисунку.
2. Відкрутіть чотири гвинти (2).
3. Поверніть ручку (3) на 180° і встановіть її на протилежній стороні. Потім зафіксуйте гвинти (2) та встановіть кришки (1).

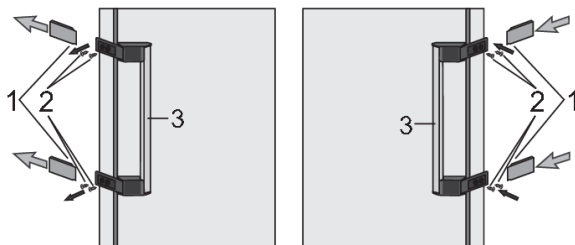

# Опис приладу

Залежно від моделі обладнання всередині приладу може відрізнятися.

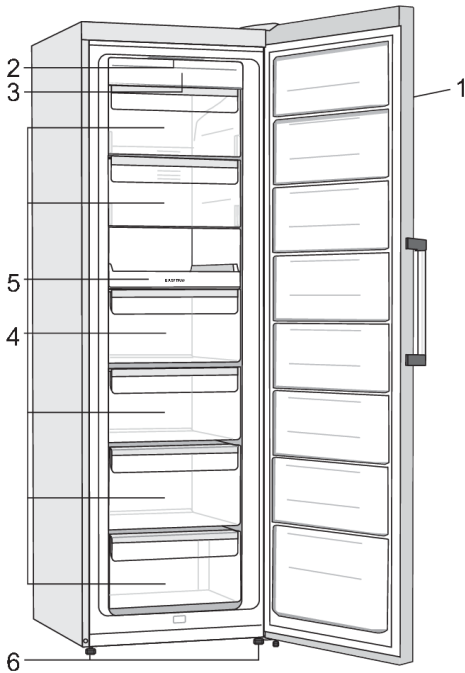

1. Блок керування
2. Світлодіодне освітлення морозильної камери
3. Морозильна камера NoFrost (охолоджувальний агрегат, вентилятор...)
4. Відсік для заморожування та зберігання
5. Висувний лоток (EasyTray) \*
6. Опора

\* Лише в деяких моделях

- Шухляди оснащені системою, яка запобігає неавтоматичному витягуванню. Щоб вийняти шухляду з приладу, витягніть її якомога більше на себе, потім підніміть спереду та вийміть повністю.
- Вентилятор (прихований в морозильній камері) забезпечує рівномірніший розподіл температури. Коли дверцята морозильної камери відчинені, вентилятор не працює, а компресор працює.

# Інструкція з експлуатації

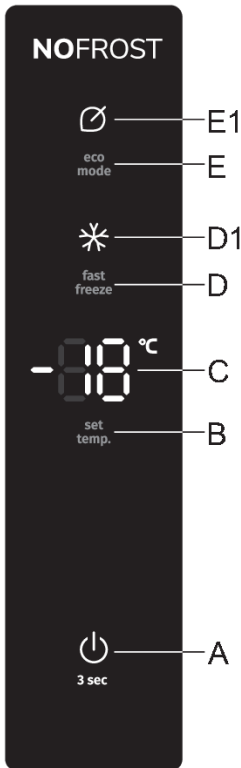

- A** Кнопка ввімкнення/вимкнення приладу
- B** Клавіша встановлення температури
- C** Відображення встановленої температури
- D** Кнопка ввімкнення/вимкнення режиму інтенсивного заморожування (fast freeze)
- D1** Індикатор режиму інтенсивного заморожування (підсилення потужності морозильної камери)
- E** Кнопка ввімкнення/вимкнення функції Eco
- E1** Індикатор функції Eco

## Увімкнення або вимкнення приладу

Під час першого підключення до електромережі прилад перебуватиме в режимі очікування (буде вимкнутий, але живлення до нього подаватиметься).



**Як увімкнути прилад:** аби увімкнути прилад, натисніть кнопку **A**. Пролунає звуковий сигнал, а температура відобразиться на дисплеї **C**.

**Як вимкнути прилад:** натисніть кнопку **A** й утримуйте її (протягом 3 секунд). Прилад перейде в режим очікування (він залишається під напругою).

## Регулювання температури в приладі

### ☀- ІНФОРМАЦІЯ!

- Заводські налаштування за замовчуванням — це рекомендована температура  $-18\text{ }^{\circ}\text{C}$ .
- Установленої температури буде досягнуто через кілька годин після увімкнення приладу. Не кладіть продукти в прилад, доки не буде досягнуто встановленої температури.

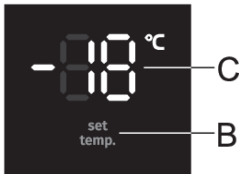

Скористайтеся кнопкою **B**, щоб установити температуру всередині приладу.

- Температуру у приладі можна встановити в діапазоні від  $-16\text{ }^{\circ}\text{C}$  до  $-24\text{ }^{\circ}\text{C}$ .
- Щоразу за натисканням кнопки **B** температура збільшується на  $1\text{ }^{\circ}\text{C}$ . Через три секунди після останнього натискання поточне налаштування автоматично зберігається в якості останнього налаштування температури приладу.
- Рекомендоване значення температури  $-18\text{ }^{\circ}\text{C}$ .

## Режим очікування блока керування/дисплея

### ☀- ІНФОРМАЦІЯ!

Через 30 секунд після натискання останньої кнопки блок керування/дисплей переходить у режим очікування. Усі індикатори та дисплеї на блоці керування будуть вимкнуті. Якщо активується будь-яка з додаткових функцій, її індикатор буде світитися, поки прилад перебуває в режимі очікування.

**Як увімкнути прилад, що перебуває в режимі очікування:** коротко натисніть кнопку **A** чи відкрийте дверцята. Якщо увімкнено будь-яку з додаткових функцій, можна також натиснути кнопку цієї функції, щоб увімкнути чи вимкнути цю додаткову функцію та вивести прилад з режиму очікування.

# Режим інтенсивного заморожування (підсилення потужності морозильної камери)

## 💡 ІНФОРМАЦІЯ!

Використовуйте цю функцію після першого ввімкнення приладу, перед чищенням або в разі розміщення в холодильнику великої кількості продуктів.

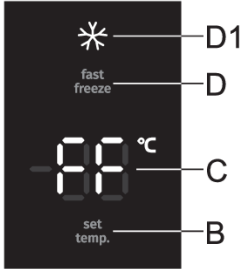

**Як увімкнути функцію:** натисніть кнопку **D**, щоб увімкнути інтенсивне (швидке) заморожування. Пролунає звуковий сигнал,  і **FF** з'явиться на дисплеї **C**.

**Як вимкнути функцію:** щоб вимкнути функцію інтенсивного (швидкого) заморожування, натисніть кнопку **D** знову. Пролунає звуковий сигнал і  зникне. Якщо функцію не вимкнути вручну, вона автоматично вимкнеться приблизно через два дні.

## 💡 ІНФОРМАЦІЯ!

Коли функція інтенсивного заморожування (fast freeze) активована, прилад працює з максимальною потужністю. У цей час прилад може працювати трохи голосніше.

## Функція Eco

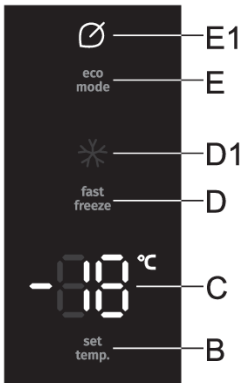

**Як увімкнути функцію:** щоб увімкнути функцію **eco**, коротко натисніть кнопку **E**.  з'явиться на дисплеї. Коли ця функція ввімкнена, прилад працює в оптимальних налаштуваннях.

**Як вимкнути функцію:** щоб вимкнути функцію **Eco**, знову коротко натисніть кнопку **E**. Температура повернеться до останнього налаштування.

Функцію **eco** також буде вимкнено при натисканні кнопки **B** з метою зміни налаштування температури чи при ввімкненні будь-якої з інших додаткових функцій.

## Блокування від дітей

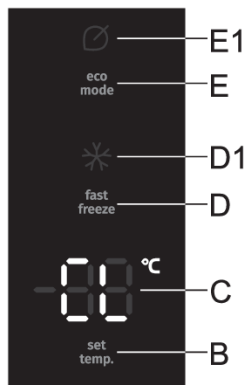

**Як увімкнути функцію:** щоб увімкнути захист від натискання дитиною, натисніть і утримуйте (протягом 3 секунд) кнопку **E**. Пролунає звуковий сигнал, а **CL** на короткий час з'явиться на дисплеї **B**.

Функція заблокує всі кнопки, крім кнопки **E**.

**Як вимкнути функцію:** щоб вимкнути функцію, натисніть кнопку **E** знову.

У разі вимкнення або переривання живлення функція буде знову активована.

## Попередження про високу температуру

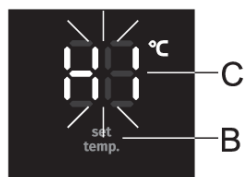

Якщо температура всередині приладу надто підвищиться, пролунає звуковий сигнал (переривчастий) і на дисплеї почне блимати позначка **HI**.

- Щоразу, коли ви вмикаєте прилад за допомогою кнопки **A**, активується 24-годинна затримка спрацьовування сигналу. Якщо прилад не зможе досягти достатньо низької температури після цього періоду, спрацює сигнал.

### Вимкнення сигналу:

- Підтвердьте та вимкніть звуковий сигнал, натиснувши будь-яку кнопку. Одразу при натисканні будь-якої кнопки сигнал сповіщення буде вимкнено, і найвища виміряна температура всередині приладу з'явиться на дисплеї **C**. При повторному натисканні кнопки поточна встановлена температура почне блимати на дисплеї **C**. Індикатор температури продовжуватиме блимати, поки фактична температура всередині приладу не опуститься нижче рівня сигналу сповіщення.
- Коли температура у приладі досягне належного рівня, індикатор температури перестане блимати та світитиметься постійно.
- Якщо ви не підтвердите та не вимкнете звуковий сигнал, він лунатиме щогодини протягом приблизно 15 хвилин.

## Сигнал у разі відчинених дверцят

Якщо дверцята надто довго відчинені, увімкнеться звуковий сигнал (повторюваний звуковий сигнал). Якщо сигналізацію не вимкнути вручну, вона лунатиме протягом 10 хвилин. Прилад працюватиме так само, як і при зачинених дверцятах.

**Вимкнення сигналу.** Щоб вимкнути сигнал, закрийте дверцята приладу.

### ІНФОРМАЦІЯ!

У разі вимкнення сигналу натисканням будь-якої кнопки сигнал знову активується через 4 хвилини, якщо протягом цього часу не зачинити дверцята.

## ІНФОРМАЦІЯ!

Якщо залишити дверцята відчиненими протягом більше 10 хвилин, звуковий сигнал попередження більше не спрацюватиме. Прилад переходить у безпечний режим, щоб забезпечити достатнє охолодження та запобігти псуванню їжі, незважаючи на відкриті дверцята.

## Сигнал про відключення від джерела живлення/припинення подачі електроживлення

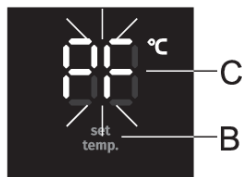

Якщо температура у приладі підвищилася до рівня сигналу сповіщення під час відключення електроенергії (збій живлення), то сигналізація про збій живлення активується після відновлення живлення. Пролунає звуковий сигнал, і позначка **PF** знову блиматиме на дисплеї **C**.

Підтвердьте та вимкніть звуковий сигнал, натиснувши будь-яку кнопку. Найвища виміряна температура відобразиться на дисплеї **C**.

При повторному натисканні будь-якої кнопки сигналізація про відключення живлення остаточно вимкнеться, а на дисплеї з'явиться встановлена температура **C**.

Якщо одночасно з цим активується сигнал про високу температуру, після вимкнення сигналу про припинення подачі електроживлення він функціонуватиме, як описано в розділі «Сигнал про високу температуру».

# Обладнання всередині приладу

( \* Обладнання залежить від моделі)

## Лоток для кубиків льоду \*

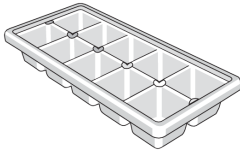

Аби зробити кубики льоду, наповніть лоток водою та покладіть його горизонтально в морозильну камеру.

## Висувний лоток (EasyTray) \*

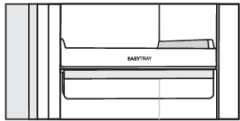

Деякі моделі оснащені висувним лотком замість шухлядки. Висувний лоток покращує огляд і забезпечує легкий доступ до заморожених продуктів.

# Заморожування та зберігання заморожених продуктів

## Процедура заморожування

### ІНФОРМАЦІЯ!

Максимальна кількість свіжих продуктів, які можна завантажити за один раз, зазначена на паспортній табличці приладу. Якщо кількість продуктів для заморожування перевищує зазначену, якість заморожування буде нижчою; крім того, якість уже заморожених продуктів також погіршиться.

- Щоб використати весь об'єм морозильної камери, вийміть усі контейнери.
- Увімкніть функцію суперзаморожування за 24 години до заморожування свіжих продуктів.
  - натисніть кнопку **D**, доки на дисплеї не з'явиться символ  .

Переконайтеся, що свіжі продукти не торкаються вже заморожених.

- Під час заморожування невеликої кількості продуктів (1–2 кілограми) не потрібно використовувати функцію суперзаморожування.



# Важливі застереження щодо заморожування

## ІНФОРМАЦІЯ!

Заморозуйте підходящі для цього продукти тільки в морозильній камері. Продукти мають бути якісними й свіжими.

Правильно скористайтеся найбільш підходящою упаковкою для продуктів.

Упаковка не повинна пропускати повітря й воду, щоб продукти не висохли й не втратили вітаміни.

Укажіть на упаковці тип і кількість продуктів, а також дату заморожування.

Важливо заморозити продукти швидко. Тому рекомендується використовувати малі упаковки. Охолоджуйте продукти перед заморожуванням.

## Зберігання продуктів промислового заморожування

- Під час зберігання й використання заморожених продуктів дотримуйтеся вказівок виробника. Температуру й термін придатності вказано на упаковці.
- Вибирайте лише продукти з неушкодженою упаковкою, які зберігаються в морозильних камерах за температури  $-18^{\circ}\text{C}$  або нижче.
- Не купуйте продукти, вкриті інеем, оскільки це вказує, що їх декілька разів частково розморозували та їх якість є нижчою.
- Захистіть продукти від розморозування під час транспортування. У разі збільшення температури термін зберігання буде коротшим, а якість продуктів погіршиться.

## Час зберігання заморожених продуктів

Рекомендована тривалість зберігання в морозильній камері

Тип продукту	Час
фрукти, яловичина	від 10 до 12 місяців
овочі, телятина, птиця	від 8 до 10 місяців
дичина	від 6 до 8 місяців
Свинина	від 4 до 6 місяців
м'ясний фарш	4 місяці
хліб, випічка, напівфабрикати, пісна риба	3 місяці
субпродукти	2 місяці
копчена ковбаса, жирна риба	1 місяць

## Розморозування продуктів

- Розморозування – важливий крок у зберіганні заморожених продуктів. Продукти потрібно розморозувати правильно.
- Нижче наведені відповідні методи розморозування:
  - у холодильнику;
  - у холодній воді;
  - у мікрохвильовій печі або конвекційній печі з відповідною програмою розморозування.
- Деякі заморожені продукти можна готувати без попереднього розморозування. Це буде вказано виробником на упаковці.

- Пакуйте продукти невеликими порціями. Так продукти розморозуватимуться швидше.
- Використовуйте частково або повністю розморожені продукти якомога швидше. У розморожених продуктах активується діяльність бактерій, тому вони швидко зіпсуються. Особливо це стосується фруктів, овочів і готової їжі.
- Не заморожуйте повторно продукти, які були частково або повністю розморожені.

# Розморожування приладу

## Розморожування морозильної камери NoFrost

- Морозильна камера NoFrost розморожується автоматично. Будь-який шар інею, який може час від часу накопичуватися, зникне автоматично.

## Ручне розморожування морозильної камери NoFrost

- На стінках приладу може утворюватися шар інею, незважаючи на функцію NoFrost. Зазвичай це результат неналежного користування приладом, наприклад у разі занадто частого відкривання дверцят, тривалого перебування приладу з відкритими дверцятами, поганого ущільнення дверцят тощо.

У такому випадку морозильну камеру можна розморозити вручну, згідно з наведеною далі процедурою.

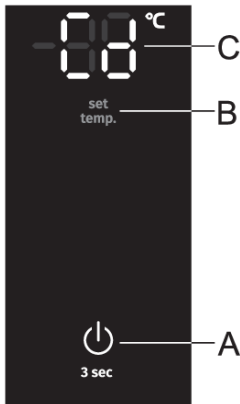

- Одночасно натисніть і утримуйте кнопки **A** та **B**. **Cd** з'явиться на дисплеї **C**.
- Коли процес розморожування завершено, функція вимкнеться автоматично. Встановлена температура відобразиться на дисплеї **C**.

# Чищення приладу

## УВАГА!

Перед чищенням від'єднайте прилад від електромережі: вимкніть прилад (див. розділ «Увімкнення та вимкнення приладу») і від'єднайте шнур живлення від електричної розетки.

- Витріть усі поверхні за допомогою м'якої тканини. Не використовуйте для чищення абразивні миючі засоби або миючі засоби, які містять кислоти чи розчинники, оскільки вони можуть пошкодити поверхню.

Зовнішню поверхню приладу очищуйте водою або слабким розчином мильної піни.

Лаковані алюмінієві поверхні можна очищувати за допомогою теплої води, у яку слід додати миючий засіб м'якої дії. Дозволяється використовувати миючі засоби з низьким вмістом спирту (наприклад, засоби для миття вікон). Не використовуйте миючі засоби, що містять спирт, для чищення пластикових матеріалів.

Внутрішню частину приладу можна очищувати теплою водою, додавши в неї трохи оцту.

- Не мийте обладнання приладу в посудомийній машині, оскільки його може бути пошкоджено.

Блок конденсатора, що розташований поруч з блоком компресора на задній панелі приладу (тільки в деяких моделях), повинен бути чистим, без пилу та інших забруднень. Час від часу очищайте його за допомогою м'якої неметалевої щітки або пилососа.

- Після чищення знову увімкніть прилад і помістіть у нього продукти.

# Усунення несправностей

Проблема	Причина або спосіб усунення
Прилад підключено до електромережі, але він не працює.	<ul style="list-style-type: none"><li>• Перевірте, чи є живлення в розетці та чи ввімкнено прилад.</li></ul>
Система охолодження працює неперервно протягом тривалого часу.	<ul style="list-style-type: none"><li>• Зависока температура навколишнього середовища.</li><li>• Дверцята відкривалися надто часто або були відкритими надто довго.</li><li>• Дверцята закриті неналежним чином (можливо, забруднено або пошкоджено ущільнення, зміщено дверцята тощо).</li><li>• Одночасно завантажено завелику кількість свіжих продуктів.</li></ul>
Сторони приладу теплі:	<ul style="list-style-type: none"><li>• Це нормально. На сторонах приладу встановлені труби та трубки, які, як правило, нагріваються під час роботи приладу.</li></ul>
Важко відкриваються дверцята.	<ul style="list-style-type: none"><li>• Якщо ви намагаєтеся відкрити дверцята морозильної камери, щойно їх закривши, це може бути важко зробити. Під час відкриття дверцят прохолодне повітря виходить із приладу й замінюється теплим повітрям навколишнього середовища. Коли це повітря охолоджується, створюється негативний тиск, унаслідок чого виникають проблеми з відкриттям дверцят. За кілька хвилин стан нормалізується, і дверцята буде легко відчинити.</li></ul>
Світлодіодне освітлення не працює.	<ul style="list-style-type: none"><li>• Якщо не працює світлодіодне освітлення, зверніться до спеціаліста з обслуговування.</li><li>• Не намагайтеся самостійно ремонтувати світлодіодне освітлення, оскільки існує небезпека ураження електричним струмом високої напруги!</li></ul>
На дисплеї з'явилась індикація HI:	<ul style="list-style-type: none"><li>• Дверцята відкривалися надто часто або були відкритими надто довго.</li><li>• Дверцята закриті неналежним чином (можливо, забруднено або пошкоджено ущільнення, зміщено дверцята тощо).</li><li>• Тривалі перебої в енергопостачанні.</li><li>• Одночасно завантажено завелику кількість свіжих продуктів.</li></ul>
На дисплеї з'явилась індикація PF:	<ul style="list-style-type: none"><li>• Тривалі перебої в енергопостачанні.</li></ul>
На дисплеї відображається повідомлення E0 або E8:	<ul style="list-style-type: none"><li>• Сенсорні кнопки не реагують на команди. Зателефонуйте в сервісний центр для ремонту.</li><li>• Доки прилад не буде відремонтовано спеціалістом з технічного обслуговування, прилад працюватиме в безпечному режимі. Прилад автоматично підтримуватиме найпридатнішу температуру.</li></ul>

Продовження таблиці з попередньої сторінки

Проблема	Причина або спосіб усунення
Е2 з'явиться на дисплеї:	<ul style="list-style-type: none"><li>Помилка чи несправність датчика температури. Зателефонуйте до сервісного центру та замовте ремонт. Доки прилад не буде відремонтовано спеціалістом з технічного обслуговування, прилад працюватиме в безпечному режимі. Прилад автоматично підтримуватиме найпридатнішу температуру.</li></ul>
На дисплеї відображається повідомлення Е4:	<ul style="list-style-type: none"><li>Несправність вентилятора камери. Зателефонуйте в сервісний центр для ремонту. Прилад не може працювати в нормальному режимі. Перенесіть їжу в прохолодне місце та вимкніть прилад.</li></ul>
На дисплеї з'явилась індикація Е9:	<ul style="list-style-type: none"><li>Дверцята були відкриті задовго. Зачиніть дверцята.</li><li>Якщо дверцята зачинені чи якщо Е9 відображається через 10 хвилин після того, як ви зачинили дверцята, то наявна несправність датчика дверей. Зателефонуйте до сервісного центру та замовте ремонт. Прилад буде працювати в безпечному режимі, поки його не буде відремонтовано. Прилад автоматично підтримуватиме найпридатнішу температуру в кожному відсіку.</li></ul>

Якщо жодна з цих порад не допомагає вирішити проблему, зверніться до найближчого сервісного центру та надайте інформацію про тип, модель і серійний номер приладу, які вказано на паспортній табличці або етикетці всередині приладу.

## Інформація про шум приладу

Охолодження в холодильниках із морозильними камерами відбувається за допомогою системи охолодження, до якої також входить компресор (а також вентилятор у деяких приладах), який може утворювати шум. Рівень шуму залежить від установлення, належного використання та строку експлуатації приладу.

- Після підключення приладу до електромережі звук роботи компресора й рідини, що тече, може бути дещо голоснішим. Це не свідчить про несправність і не зменшує термін служби приладу. Згодом робота приладу та цей шум стануть тихішими.
- Іноді під час роботи приладу може з'являтися незвичний або гучний шум; зазвичай він виникає в результаті неправильного встановлення.
  - Прилад має стояти рівно та надійно на твердій поверхні.
  - Прилад не можна притискати до стіни або прилеглих меблів.
  - Переконайтеся, що внутрішнє обладнання належно зафіксоване і що шум не викликаний гуркотом банок, пляшок або інших ємностей, розташованих близько одна до одної.
- Якщо дверцята часто відкриваються або довго залишаються відкритими, поміщено багато свіжих продуктів, увімкнено функцію інтенсивного заморожування або охолодження, прилад може тимчасово утворювати більше шуму через високе навантаження на систему охолодження.

# **gorenje**

GORENJE gospodinjski aparati, d.o.o. Адреса: Partizanska 12, 3320 Velenje, Slovenia (Словенія)  
Адреса: +386 (0)3 899 10 00 Факс: +386 (0)3 899 28 00 [www.gorenje.com](http://www.gorenje.com)



880160-a4



*Ми зберігаємо право на внесення змін, які не впливають на функціональність приладу.*