

Lave-vaisselle

Notice d'utilisation

PARTIE II : Version spéciale

Hisense

HS622E10X
HS622E10W

Veillez lire attentivement cette notice avant d'utiliser le lave-vaisselle.
Conservez-la pour vous y référer ultérieurement.

SOMMAIRE

01	4 UTILISATION DE VOTRE LAVE-VAISSELLE
	4 Bandeau de commandes
	6 Adoucisseur d'eau
	7 Préparation et chargement de la vaisselle
	10 Fonctions du liquide de rinçage et du détergent
	11 Remplir le réservoir de liquide de rinçage
	12 Remplir le distributeur de détergent
02	13 PROGRAMMATION DU LAVE-VAISSELLE
	13 Tableau des programmes
	15 Démarrage d'un programme de lavage
	15 Changement du programme en cours
	16 Si vous avez oublié une assiette
	16 Ouverture automatique
03	17 CODES D'ERREUR
04	18 INFORMATIONS TECHNIQUES

REMARQUE

- Le chapitre «Conseils de dépannage» vous aidera à résoudre vous-même certains problèmes courants. Si vous n'y parvenez pas, veuillez demander l'aide d'un technicien professionnel.
- Dans le cadre de sa politique de développement continu et d'actualisation de ses produits, le fabricant se réserve le droit de procéder à des modifications sans préavis.
- En cas de perte ou d'obsolescence de la notice d'utilisation, le fabricant ou votre détaillant pourra vous en fournir une nouvelle.

GUIDE D'UTILISATION RAPIDE

Veillez lire le contenu correspondant dans la notice d'utilisation pour connaître le mode de fonctionnement détaillé.

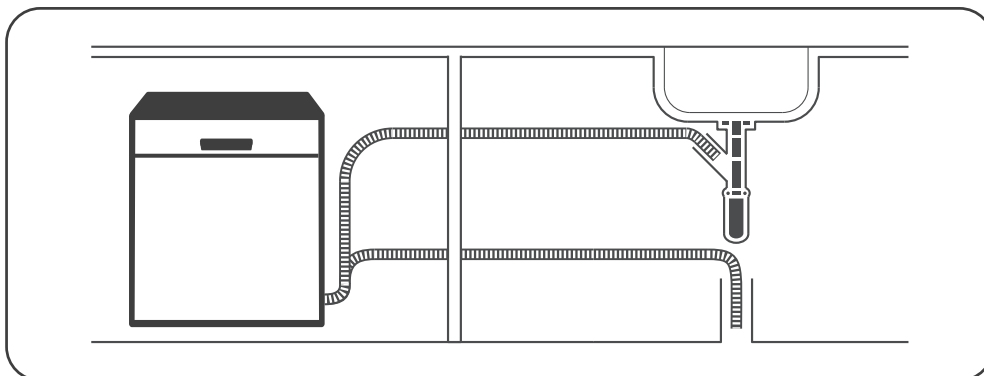

- 1 Installez le lave vaisselle.
(Veillez consulter le chapitre 5 «INSTRUCTIONS D'INSTALLATION» dans la PARTIE I : Version générique.)



Intérieur → Extérieur

- 2 Enlevez de la vaisselle les plus gros résidus.

- 3 Chargez les paniers.

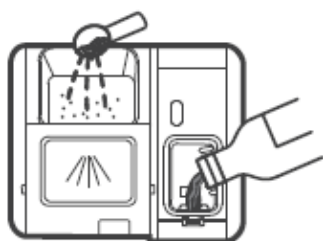

- 4 Remplissez le distributeur.

- 5 Sélectionnez un programme et lancez le lavage.

UTILISATION DE VOTRE LAVE-VAISSELLE



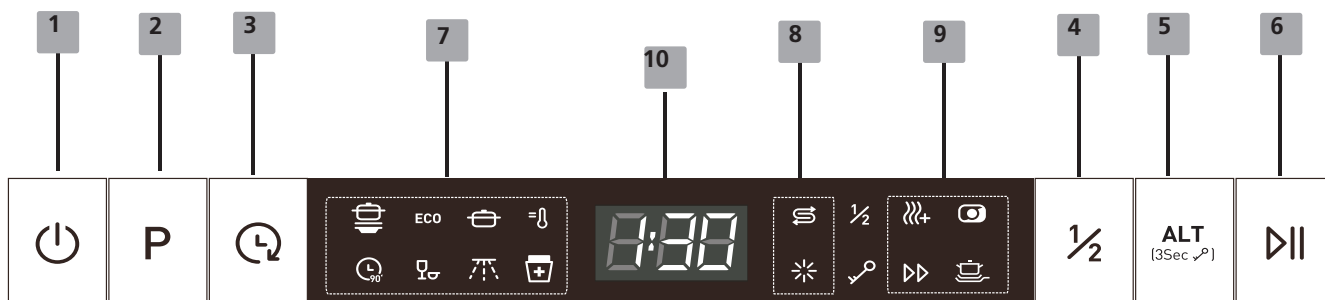











Bandeau de commandes



Fonctionnement (touches)

1 Marche/Arrêt	Appuyez sur cette touche pour allumer votre appareil ; l'écran s'allume aussi.
2 Programmes	Appuyez sur une touche pour sélectionner le programme convenable ; l'icône du programme choisi s'allume.
3 Départ différé	Appuyez sur le bouton pour augmenter le temps de départ différé. Retarde un cycle jusqu'à 24 heures par incréments d'une heure.
4 Half-load	Lorsque vous avez environ ou moins de six ensembles de vaisselle à laver, vous pouvez choisir cette fonction pour économiser de l'énergie et de l'eau. (Elle peut être utilisée avec les fonctions 1 heure, Intensif, ECO.) Appuyez sur ce bouton pendant 3 secondes et le voyant clignote pour annuler la fonction d'ouverture automatique, qui activée par le lave-vaisselle après la mise sous tension. Pour restaurer cette fonction, vous devez éteindre et redémarrer l'appareil.
5 Les fonctions	Appuyez sur le bouton pour sélectionner la fonction, le voyant correspondant s'allumera. Avec cette fonction, vous pouvez verrouiller les boutons du panneau de commande - à l'exception du bouton marche / arrêt - afin que les enfants ne puissent pas démarrer le programme de lavage par inadvertance ou accidentellement en appuyant sur les boutons du panneau de commande. Pour verrouiller ou déverrouiller les boutons du panneau de commande, appuyez sur le bouton pendant 3 secondes.
6 Démarrage de l'appareil Démarrage / Arrêt	Appuyez sur ce bouton pour démarrer (initier) le programme de lavage sélectionné ou pour arrêter temporairement le programme pendant que la machine est déjà en marche.

Fonctionnement (touches)

<p>7 Indicateur de programme</p>	<p>Appuyez sur une touche pour sélectionner le programme convenable ; l'icône du programme choisi s'allume.</p> <p> Intensif Pour la vaisselle très sale, les poêles et casseroles sur lesquelles les aliments ont séché.</p> <p> Universel Pour la vaisselle normalement sale : plats, assiettes, verres, et les casseroles légèrement sales.</p> <p>ECO ECO C'est le programme standard convenant à la vaisselle normalement sale : plats, assiettes, verres, et aux casseroles légèrement sales.</p> <p> Hygiène Utilisez-le pour désinfecter la vaisselle.</p> <p> 90 min Pour la vaisselle normalement sale qui doit être lavée rapidement.</p> <p> Rapide Programme court pour la vaisselle peu sale ne nécessitant pas de séchage.</p> <p> Rinçage Il est utilisé pour le rinçage pendant que vous attendez que la vaisselle soit chargée dans la machine.</p> <p> Programme d'auto-nettoyage Programme d'autonettoyage pour un nettoyage hygiénique de l'intérieur de la machine, des injecteurs et des buses.</p>
<p>8 Indicateur d'avertissement</p>	<p> Liquide de rinçage Si le voyant  est allumé, cela signifie que le lave-vaisselle n'a plus assez de liquide de rinçage et qu'il faut remplir le réservoir.</p> <p> Sel Si le voyant  est allumé, cela signifie que le lave-vaisselle n'a plus assez de sel et qu'il faut remplir le réservoir.</p>
<p>9 Informations sur la progression</p>	<p> Remplissage d'occasion Cette fonction peut être sélectionnée lorsque vous souhaitez laver environ 6 services de vaisselle ou moins, ce qui vous fera économiser de l'énergie et de l'eau. (Cette fonction ne peut être utilisée qu'en combinaison avec les programmes intensif, général, ECO (économique ou écologique) et 90 minutes, ainsi que le programme Hygiène).</p> <p> Tout en un À utiliser pour les charges normalement sales. (Cette fonction ne peut être utilisée qu'en combinaison avec les programmes intensif, général, ECO (économie ou écologique) et 90 minutes, ainsi qu'avec le programme Hygiène).</p> <p> Lavage rapide Cette option raccourcit la durée du programme. (Cette fonction ne peut être utilisée qu'en combinaison avec les programmes intensif, général, ECO (économie ou écologique) et 90 minutes, ainsi qu'avec le programme Hygiène).</p> <p> Lavage à haute pression Pour laver la vaisselle très sale. (Cette fonction ne peut être utilisée qu'en combinaison avec les programmes intensif, général, ECO (économie ou écologique) et 90 minutes, ainsi qu'avec le programme Hygiène)</p>

Adoucisseur d'eau

L'adoucisseur d'eau doit être réglé manuellement, à l'aide du sélecteur de dureté de l'eau.

L'adoucisseur est destiné à éliminer le calcaire et les minéraux qui sont présents dans l'eau et pourraient avoir un effet contraire au résultat de lavage souhaité.

Plus la teneur de ces minéraux est élevée, plus votre eau est dure. Vous devez régler l'adoucisseur en fonction de la dureté de l'eau dans votre région. Votre compagnie de distribution des eaux peut vous indiquer son degré de dureté.

Réglage de la consommation de sel

La conception de l'adoucisseur permet d'ajuster la consommation de sel en fonction de la dureté de l'eau. Ce réglage personnalisé évite ainsi une consommation excessive de produit.

Suivez les étapes ci-dessous pour régler la consommation de sel.

1. Fermez la porte, allumez l'appareil.
2. Dans les 60 secondes qui suivent l'étape 1, appuyez plus de 5 secondes sur la touche «Rapide». Lorsque le voyant de sel clignote à la fréquence de 1 Hz, cela signifie que l'on entre dans les réglages de l'adoucisseur d'eau.
3. Appuyez sur la touche «Rapide» pour sélectionner le réglage approprié en fonction de la dureté de l'eau distribuée dans votre région ; les réglages s'affichent selon la séquence suivante : H1->H2->H3->H4->H5->H6.
4. Appuyez sur la touche Marche/Arrêt pour quitter les réglages.

DURETÉ DE L'EAU				Réglage de l'adoucisseur	La régénération se produit à chaque séquence de programme X	Consommation de sel (gramme/cycle)
°dH (degrés allemands)	°fH (degrés français)	°Clarke (degrés anglais)	mmol/l			
0 - 5	0 - 9	0 - 6	0 - 0,94	H1	Pas de régénération	0
6 - 11	10 - 20	7 - 14	1,0 - 2,0	H2	10	9
12 - 17	21 - 30	15 - 21	2,1 - 3,0	H3	5	12
18 - 22	31 - 40	22 - 28	3,1 - 4,0	H4	3	20
23 - 34	41 - 60	29 - 42	4,1 - 6,0	H5	2	30
35 - 55	61 - 98	43 - 69	6,1 - 9,8	H6	1	60

$$1^{\circ}\text{dH} = 1,25^{\circ}\text{Clarke} = 1,78^{\circ}\text{fH} = 0,178 \text{ mmol/l}$$

Réglage d'usine : H3

- 1) Chaque cycle avec une opération de régénération consomme 2,0 litres d'eau supplémentaires, la consommation d'énergie augmente de 0,02 kWh et le programme se prolonge de 4 minutes.

Si votre lave-vaisselle manque de sel, veuillez consulter le chapitre 3 «Chargement du sel dans l'adoucisseur» de la PARTIE I : Version générique.

REMARQUE :

Si votre modèle n'est pas équipé d'un adoucisseur d'eau, vous pouvez sauter ce chapitre.

Adoucisseur d'eau

La dureté de l'eau varie selon les régions. Si vous utilisez de l'eau dure dans votre machine, des dépôts vont se former sur la vaisselle. L'appareil est équipé d'un adoucisseur, comprenant un réservoir de sel régénérant, qui élimine le calcaire et autres minéraux contenus dans l'eau.

Préparation et chargement de la vaisselle

- Lorsque vous achetez de la vaisselle, vérifiez qu'elle est garantie lavable en machine.
- Pour la vaisselle fragile, choisissez un programme fonctionnant à la température la plus basse possible.
- Afin d'éviter tout dommage, ne sortez pas les verres et les couverts du lave-vaisselle juste après la fin du programme.

Lavage de la vaisselle et des couverts suivants :

Ne sont pas compatibles avec le lave-vaisselle :

- Couverts avec manche en bois, corne, porcelaine, nacre
- Articles en plastique ne résistant pas à la chaleur
- Couverts anciens comportant des pièces assemblées avec une colle qui ne résiste pas à la chaleur
- Couverts et assiettes en matériaux composites
- Articles en étain ou en cuivre
- Verres en cristal
- Articles en acier susceptibles de rouiller
- Plateaux en bois
- Articles en fibres synthétiques

Articles à la compatibilité limitée :

- Certains types de verres peuvent ternir après un grand nombre de lavages.
- L'argenterie et les pièces en aluminium ont tendance à se décolorer pendant le lavage.
- Les motifs émaillés peuvent ternir en cas de lavages fréquents en machine.

Recommandations pour le chargement du lave-vaisselle

Grattez les plus gros résidus d'aliments. Ramollissez les débris attachés au fond des poêles et casseroles ; il n'est pas nécessaire de rincer la vaisselle sous l'eau courante.

Pour obtenir les meilleures performances de votre lave-vaisselle, suivez nos conseils ci-dessous. **(Les caractéristiques et l'aspect des paniers peuvent différer selon les modèles).**

Disposez la vaisselle dans la machine de la façon suivante :

- Les saladiers, verres, casseroles/plats, etc. doivent être orientés la tête en bas.
- Les pièces incurvées, ou avec des renforcements, doivent être inclinées de façon à ce que l'eau puisse s'en écouler.
- Les ustensiles doivent tenir bien en place et ne pas pouvoir se renverser.
- Toute la vaisselle doit être installée de manière à ne pas gêner la rotation des bras gicleurs durant le lavage.
- Chargez les articles creux, tels que tasses, verres, casseroles, etc. en les retournant la tête en bas, de sorte que l'eau ne puisse pas s'accumuler dans le fond.
- Les assiettes et les couverts ne doivent pas être placés les uns dans les autres ou se chevaucher.
- Pour que les verres ne se cassent pas, ils ne doivent pas se toucher.
- Le panier supérieur est destiné à la vaisselle fragile et légère telle que verres, tasses à café et à thé.
- Il est dangereux de positionner les grands couteaux avec la pointe vers le haut.
- Les ustensiles longs et tranchants tels que les couteaux à découper doivent être placés à l'horizontale dans le panier supérieur.
- Ne surchargez pas votre lave-vaisselle. C'est important pour obtenir de bons résultats de lavage et maintenir la consommation d'énergie à un niveau raisonnable.

REMARQUE :

Ne lavez pas en machine les petits ustensiles, car ils pourraient facilement tomber du panier.

Déchargement de la vaisselle

Pour éviter que l'eau ne s'égoutte du panier supérieur vers le panier inférieur, nous vous recommandons de décharger d'abord le panier inférieur, puis le panier supérieur.

ATTENTION

La vaisselle va être chaude ! Pour éviter tout dommage, attendez environ 15 minutes après la fin du programme pour sortir les verres et les couverts du lave-vaisselle.

Chargement du panier supérieur

Le panier supérieur est destiné à la vaisselle fragile et légère telle que verres, tasses à café et à thé, soucoupes, assiettes, petits saladiers et petites casseroles (si elles ne sont pas trop sales). Disposez la vaisselle et les ustensiles de manière à ce qu'ils ne soient pas renversés par le jet d'eau.



Chargement du panier inférieur

Nous vous suggérons de placer dans le panier inférieur les pièces encombrantes plus difficiles à laver : cocottes, poêles, casseroles, couvercles, plats de service et saladiers, comme indiqué sur la figure. Il est préférable de ranger les plats et les couvercles sur les côtés du panier afin de ne pas entraver les rotations du bras gicleur supérieur.

Pour ne pas gêner l'ouverture du distributeur de détergent, il est conseillé de ne pas placer devant lui des assiettes dont le diamètre est supérieur à 19 cm.



Chargement du panier à couverts

Placez les couverts dans leur panier, séparément les uns des autres et dans la position appropriée, en veillant à ce qu'ils ne se chevauchent pas, car cela nuirait au résultat de lavage.

ATTENTION

Ne laissez dépasser aucun article des mailles du panier.

Placez toujours les ustensiles pointus avec la pointe dirigée vers le bas.

Pour obtenir les meilleurs résultats de lavage, veuillez vous référer aux options de chargement normalisé figurant dans le dernier chapitre de la PARTIE I : Version générique.

Fonctions du liquide de rinçage et du détergent

Le liquide de rinçage est libéré lors du dernier rinçage pour éviter que l'eau ne forme des gouttelettes sur la vaisselle, ce qui peut laisser des taches et des traces. Il améliore également le séchage en permettant à l'eau de rouler sur la vaisselle. Votre lave-vaisselle est conçu pour utiliser des produits de rinçage liquides.

ATTENTION

Utilisez exclusivement un liquide de rinçage de marque, destiné aux lave-vaisselle. Ne remplissez jamais le réservoir avec d'autres produits (nettoyant pour lave-vaisselle, détergent liquide par exemple) car ceci risquerait d'endommager l'appareil.

Quand faut-il remplir le réservoir de liquide de rinçage ?

La fréquence de remplissage du réservoir dépend de la fréquence des lavages et du réglage du distributeur de liquide de rinçage.

Le voyant indiquant le manque de liquide de rinçage  s'allume lorsqu'il faut remplir le réservoir. Ne faites pas déborder le distributeur de liquide de rinçage.

Fonction du détergent

Les détergents comportent les ingrédients chimiques nécessaires pour décoller et pulvériser les salissures, puis les évacuer du lave-vaisselle. La plupart des détergents disponibles dans le commerce conviennent à cet usage.

ATTENTION

- Choisissez le détergent approprié.

Utilisez exclusivement un détergent destiné aux lave-vaisselle. Conservez-le dans un endroit frais et sec. Ne versez pas de détergent en poudre dans le distributeur avant d'être prêt à lancer un programme de lavage.

- **Les détergents pour lave-vaisselle sont corrosifs ! Conservez-les hors de portée des enfants.**

Remplir le réservoir de liquide de rinçage

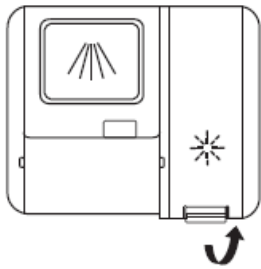

- 1 Enlevez le bouchon du réservoir en soulevant la poignée.

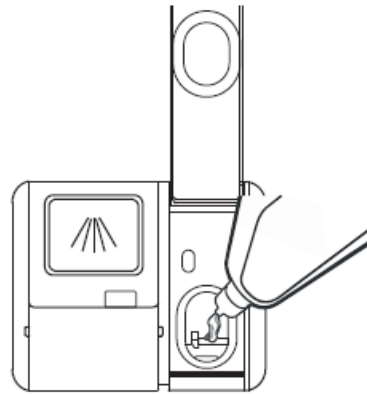
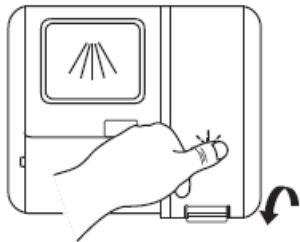

- 2 Versez le liquide de rinçage dans le distributeur en évitant de le faire déborder.

- 3 Remettez le bouchon en place.

Réglage du distributeur de liquide de rinçage

Pour assurer un résultat de séchage optimal avec une quantité limitée de liquide de rinçage, le lave-vaisselle permet à l'utilisateur d'ajuster sa consommation de produit. Suivez les étapes ci-dessous.

1. Fermez la porte et allumez l'appareil.
2. Dans les 60 secondes qui suivent l'étape 1, appuyez plus de 5 secondes sur la touche «Rapide», puis sur la touche «Départ différé» pour entrer dans les réglages ; le voyant Liquide de rinçage clignote alors à la fréquence de 1 Hz.
- 3 Appuyez sur la touche «Rapide» pour sélectionner le réglage approprié en fonction de vos habitudes ; les réglages s'affichent selon la séquence suivante : D1->D2->D3->D4->D5-> D1. Plus le chiffre est élevé, et plus le lave-vaisselle consomme de liquide de rinçage.
4. Appuyez sur la touche Marche/Arrêt pour quitter les réglages.

Remplir le distributeur de détergent

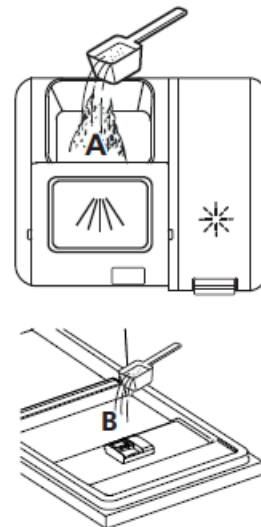
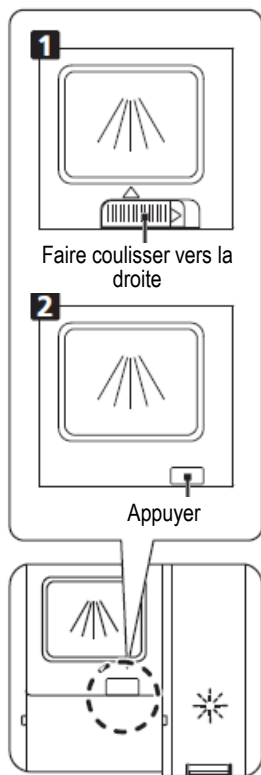

- 1 Choisissez la solution correspondant à la situation :
 - 1) ouvrez le distributeur en faisant coulisser la tirette ;
 - ou
 - 2) ouvrez le distributeur en appuyant sur le verrou.

- 2 Ajoutez le détergent dans le grand compartiment (A) pour le lavage principal. Pour obtenir les meilleurs résultats, surtout si vous avez de la vaisselle très sale, versez un peu de détergent sur la porte (B). Ce supplément va s'activer pendant la phase de pré-lavage.

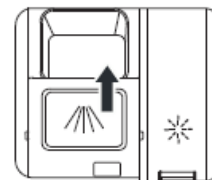

- 3 Fermez le couvercle en le faisant glisser, puis en appuyant dessus.

REMARQUE







- Selon le degré de souillure de la vaisselle, le dosage peut être différent.
- Respectez les recommandations du fabricant figurant sur l'emballage du détergent.

PROGRAMMATION DU LAVE-VAISSELLE

Tableau des programmes

Le tableau ci-dessous indique les programmes les mieux adaptés au degré de salissure de la vaisselle et la quantité de détergent nécessaire. Il contient également diverses informations sur les programmes.

La pastille noire (●) signifie que le distributeur doit contenir du liquide de rinçage

Programme	Cycles successifs ●	Détergent prélavage / lavage	Durée (minuti)	Électricité (kWh)	Eau (l)	Liquide de rinçage
 Intensif	Prélavage (50 °C) Lavage (65 °C) Rinçage Rinçage (65 °C) Séchage	$\frac{4}{17g}$ (1 ou 2 ongles)	205	1.621	17.8	●
ECO (* EN60436)	Lavage (45 °C) Rinçage Rinçage(60 °C) Séchage	$\frac{21g}{}$ (1 ou 2 ongles)	220	0.937	11.0	●●
 Universel	Prélavage (45 °C) Lavage (55 °C) Rinçage Rinçage (65 °C) Séchage	$\frac{4}{17g}$ (1 ou 2 ongles)	175	1.302	14.3	●
 Hygiène	Prélavage (50 °C) Lavage (72 °C) Rinçage Rinçage Rinçage (72 °C) Séchage	$\frac{4}{17g}$ (1 ou 2 ongles)	230	1.900	19.2	●●
 90 min	Lavage (60 °C) Ispiranje Rinçage (65 °C) Séchage	$\frac{21g}{}$ (1 ou 2 ongles)	90	1.100	11.7	●●
 (Rapide)	Lavage (50 °C) Rinçage Rinçage(45 °C)	20g	30	0.781	11.0	○
 Rinçage	Prélavage	/	15	0.020	4.1	○
 Programme d'auto-nettoyage	Prélavage Lavage (70 °C) Rinçage Rinçage(70 °C) Séchage	$\frac{4}{17g}$ (1 ou 2 ongles)	145	1.195	15.1	●

REMARQUE Le programme ECO est adapté au nettoyage de la vaisselle normalement sale. Pour cette utilisation, il s'agit du programme le plus efficace en termes de consommation combinée d'énergie et d'eau, et il est utilisé pour évaluer la conformité à la législation européenne sur l'écoconception.

Économie d'énergie

1. Le pré-rinçage des articles de vaisselle entraîne une augmentation de la consommation d'eau et d'énergie et n'est pas recommandé.
2. Laver la vaisselle dans un lave-vaisselle domestique consomme généralement moins d'énergie et d'eau en phase d'utilisation que le lavage de la vaisselle à la main lorsque le lave-vaisselle domestique est utilisé conformément aux instructions.

Démarrage d'un programme

1. Tirez vers vous les paniers inférieur et supérieur, placez la vaisselle puis poussez les paniers. Il est recommandé de remplir d'abord le panier inférieur puis le panier supérieur.
2. Versez le détergent.
3. Branchez la prise. L'alimentation se réfère à la dernière page « Fiche produit ». Assurez-vous que l'alimentation en eau est ouverte à pleine pression.
4. Fermez la porte, appuyez sur le bouton Marche pour allumer l'appareil.
5. Choisissez un programme, le voyant correspondant s'allumera. Puis fermez la porte, le lave-vaisselle débutera son cycle.

Changement du programme en cours

Quand un programme est en cours, on ne peut en changer que s'il a démarré depuis peu de temps, sinon le détergent aura déjà été expulsé du distributeur et l'eau de lavage aura été vidangée. Dans ce cas, il faudra faire redémarrer le lave-vaisselle et remettre du détergent dans le distributeur. Pour faire redémarrer le lave-vaisselle, suivez les instructions ci-dessous.

1. Appuyez sur la touche Départ/Pause pour interrompre le lavage.
2. Appuyez sur n'importe quelle touche de programme pendant plus de 3 secondes pour annuler le programme interrompu.
3. Sélectionnez le programme voulu en appuyant sur la touche correspondante.

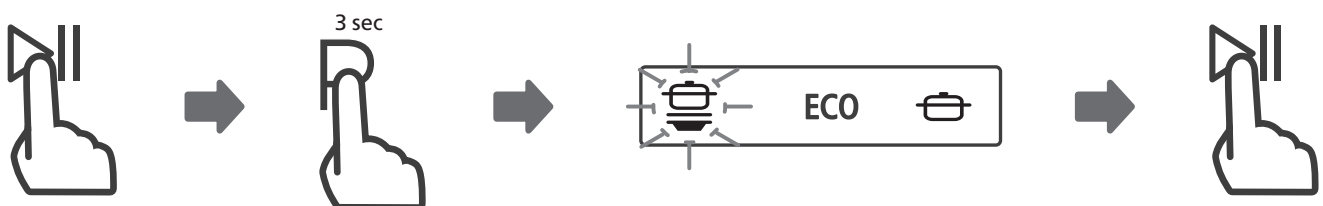

Si vous avez oublié une assiette

Si vous avez oublié une assiette, vous pouvez la mettre dans le lave-vaisselle tant que le détergent n'a pas été expulsé du distributeur. Si tel est le cas, suivez les instructions ci-dessous.

1. Appuyez sur la touche Départ/Pause pour interrompre le lavage.
2. Patientez 5 secondes puis ouvrez la porte.
3. Ajoutez l'assiette que vous aviez oubliée.
4. Fermez la porte
5. Appuyez de nouveau sur la touche Départ/Pause ; au bout de 10 secondes, le lave-vaisselle reprend le programme interrompu.

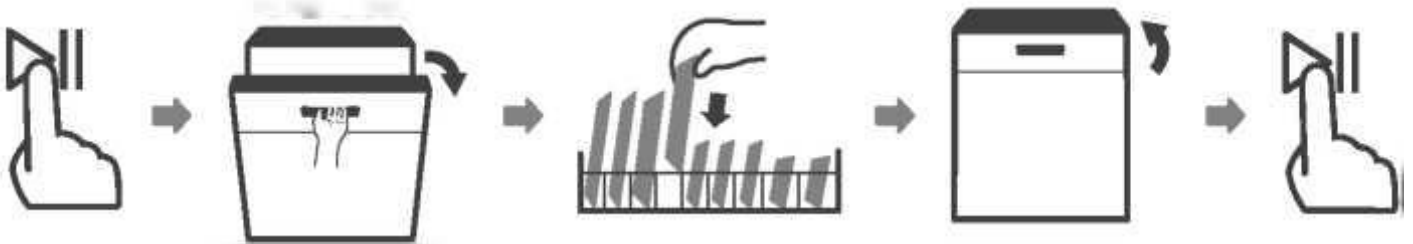

ATTENTION

Il est dangereux d'ouvrir la porte quand un programme est en cours, car la vapeur très chaude peut vous brûler.

CODES D'ERREUR

Lorsqu'un dysfonctionnement survient, l'appareil affiche un code d'erreur pour identifier le problème.

Codes	Signification	Causes possibles
E1	Admission de l'eau très lente.	Le robinet n'est pas assez ouvert, ou l'admission de l'eau est freinée, ou la pression est trop basse.
E3	La température requise n'a pas pu être atteinte.	Dysfonctionnement de l'élément chauffant.
E4	Débordement	Certaines pièces de l'appareil fuient.
Ed	Échec de la communication entre la barre des tâches et le PCB.	Circuit ouvert ou liaison de communication rompue.

ATTENTION

- En cas de débordement, fermez le robinet d'arrêt général de votre habitation avant d'appeler un réparateur.
- S'il reste de l'eau au fond de la cuve à cause d'un débordement ou d'une petite fuite, il faut l'éponger avant de remettre le lave-vaisselle en marche.
- Si un code d'erreur ne peut être résolu, veuillez demander une assistance professionnelle.

INFORMATIONS TECHNIQUES

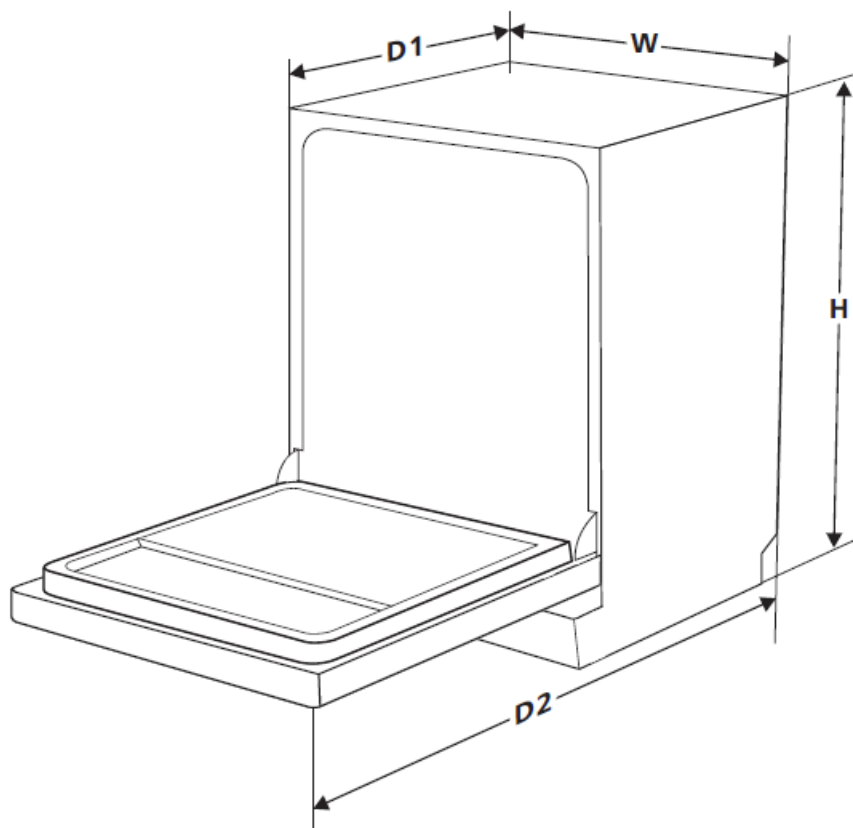

Hauteur (H)	845 mm
Largeur (W)	598 mm
Profondeur (D1)	600 mm (avec porte fermée)
Profondeur (D2)	1175 mm (avec porte ouverte)

FR

Cet appareil, ses accessoires et cordons se recyclent

REPRISE À LA LIVRAISON À DÉPOSER EN MAGASIN À DÉPOSER EN DÉCHÈTERIE

Points de collecte sur www.quefairedemesdechets.fr
Privilégiez la réparation ou le don de votre appareil !

LE TRI + FACILE

BAC DE TRI

Séparez les éléments avant de trier