

**gorenje**

HU

HU

# HASZNÁLATI ÚTMUTATÓ FAGYASZTÓSZEKRÉNY



Köszönjük a bizalmat, amit az Ön életének megkönnyítésére tervezett készülék megvásárlásával irántunk tanúsított. Hogy a készülék használata még könnyebb legyen, részletes használati útmutatót, valamint külön üzembe helyezési útmutatót mellékelünk hozzá. Az útmutatók segítségével a lehető legrövidebb időn belül ismerheti meg új készülékét.

Sok örömet kívánunk Önnek a készülék használata során!

Látogasson el honlapunkra, ahol beírva a készülék típuszámát (ami az adattáblán vagy a garancialevélen van feltüntetve), megtalálhatja készülékének részletes leírását, olvashat a használatra vonatkozó tippeket, hibaelhárítási tanácsokat, valamint a javításra és használatra vonatkozó útmutatókat, stb.



<http://www.gorenje.com>

### **Kapcsolat az EU EPREL adatbázissal**

A készülékhez mellékelt energiacímkén található QR kód egy olyan internetes kapcsolatot tartalmaz, amelyen keresztül regisztrálhatja a készülékét a EU EPREL adatbázisban. Őrizze meg az energiacímkét, a használati útmutatót és a készülékhez mellékelt többi dokumentumot, mert a későbbiekben is szüksége lehet rájuk. A termék működéssel kapcsolatos információkat talál az EU EPREL adatbázisban is, ami a <https://eprel.ec.europa.eu> linken keresztül érhető el, ahol be kell írnia a termék modellnevét és számát; ezeket a készülék adattábláján találhatja meg. Az energiacímkérő szülő további információkért keresse fel a [www.theenergylabel.eu](http://www.theenergylabel.eu) honlapot.

### **A készülék kizárólag háztartásban való használatra készült.**

A fagyasztó friss élelmiszerek fagyasztására és fagyasztott élelmiszerek hosszú távú (az étel típusától függően maximum egy évig tartó) tárolására szolgál.

A dokumentumban a következő jelöléseket alkalmaztuk:



#### **INFORMÁCIÓ!**

Információ, tanács, tipp vagy javaslat



#### **FIGYELMEZTETÉS!**

Figyelmeztetés – általános veszély



#### **ÁRAMÜTÉS!**

Figyelmeztetés – áramütés veszélye



#### **TŰZVESZÉLY!**

Figyelmeztetés – tűzveszély

# Tartalomjegyzék

<b>Fontos megjegyzések és figyelmeztetések .....</b>	<b>4</b>
A készülék első alkalommal történő használata előtt .....	4
Fontos biztonsági utasítások .....	4
Fontos információk a készülék használatáról .....	7
Környezetvédelem .....	9
<b>Energiatakarékosági tanácsok hűtő készülékekhez .....</b>	<b>9</b>
<b>Elhelyezés és csatlakoztatás .....</b>	<b>10</b>
A helyiség megválasztása .....	10
A készülék elhelyezése .....	11
A készülék csatlakoztatása .....	12
<b>Az ajtónyitás irányának módosítása .....</b>	<b>13</b>
<b>A készülék ismertetése .....</b>	<b>17</b>
<b>A készülék vezérlése .....</b>	<b>18</b>
A készülék be/kikapcsolása .....	19
A hőmérséklet megválasztása a készülékben .....	19
A vezérlő egység készenléti állapota (display standby mode) .....	19
Intenzív fagyasztás funkció .....	19
Eco funkció .....	20
Gyerekszár .....	21
Magas hőmérséklet figyelmeztetés .....	21
Nyitott ajtó figyelmeztetés .....	21
Figyelmeztetés áramkimaradás esetén .....	22
<b>A készülék belső tartozékai .....</b>	<b>23</b>
Jégkocka tartó * .....	23
Kihúzható tálca (EasyTray) * .....	23
<b>Fagyasztás és fagyasztott ételek tárolása .....</b>	<b>23</b>
A fagyasztás folyamata .....	23
Fontos figyelmeztetések a fagyasztás kapcsán .....	24
Gyorsfagyasztott ételek tárolása .....	24
Fagyasztott ételek tárolási ideje .....	24
Fagyasztott élelmiszerek kiolvasztása .....	24
<b>A készülék leolvasztása .....</b>	<b>26</b>
NoFrost fagyasztó leolvasztása .....	26
A NoFrost fagyasztó kézi leolvasztása .....	26
<b>A készülék tisztítása .....</b>	<b>27</b>
<b>Hibaelhárítás .....</b>	<b>28</b>
<b>Információk a készülék zajairól .....</b>	<b>29</b>

# Fontos megjegyzések és figyelmeztetések

## A készülék első alkalommal történő használata előtt

Mielőtt a készüléket az elektromos hálózatra csatlakoztatná, olvassa el figyelmesen a használati útmutatót, amelyből megismerheti a készüléket, valamint annak megfelelő és biztonságos használatát. Az útmutató többféle típusú készülékre vonatkozik, ezért lehetséges, hogy a benne leírt beállítások vagy tartozékok az Ön készülékénél nem állnak rendelkezésre. esetében nincsenek jelen. Javasoljuk, hogy őrizze meg az útmutatót, mert később is szüksége lehet rá, illetve ha a készüléket eladja, mellékelje hozzá a használati útmutatót is.

Ellenőrizze, hogy nincs-e valamilyen sérülés vagy rendellenesség a készüléken. Ha a készüléken sérülést észlel, értesítse erről a kereskedőt, akitől a terméket beszerezte.

Mielőtt a készüléket az elektromos hálózatra csatlakoztatná, hagyja legalább 2 órán át függőleges helyzetben állni. Ezzel csökkenthető a szállítás okozta működési hibák fellépésének lehetősége a hűtőrendszerben.

## Fontos biztonsági utasítások



### **TŰZVESZÉLY!**

**FIGYELMEZTETÉS!** Tűzveszély/gyúlékony anyagok.

A készüléket az érvényes szabványoknak és előírásoknak megfelelően kell az elektromos hálózatra csatlakoztatni és földelni.

**FIGYELMEZTETÉS!** A készülék elektromos hálózatra történő csatlakoztatásához ne használjon elosztót vagy hordozható töltőt.

A tisztítás megkezdése előtt áramtalanítsa a készüléket (húzza ki a villásdugót az aljzatból).

### **ÁRAMÜTÉS!**

Ha a csatlakozó kábel sérült, azt csak a gyártó, annak márkaszervize vagy más megfelelően képzett személy cserélheti ki, a veszélyek elkerülése érdekében.

### **ÁRAMÜTÉS!**

**FIGYELMEZTETÉS!** A készülék elhelyezése során ügyeljen rá, hogy a csatlakozó kábel ne szoruljon be vagy ne sérüljön meg.

### **ÁRAMÜTÉS!**

Ha a LED világítás nem működik, hívjon szerelőt. Ne próbálja a LED világítást saját kezűleg megjavítani, mert fennáll az áramütés veszélye!

### **FIGYELMEZTETÉS!**

**FIGYELMEZTETÉS!** A készülék belsejében ne használjon semmilyen elektromos berendezést, kivéve azokat, amelyeket a hűtő készülék gyártója engedélyezett.

### **FIGYELMEZTETÉS!**

**FIGYELMEZTETÉS!** A leolvasztás gyorsítására ne használjon a gyártó által javasoltakon kívül más mechanikus eszközöket.

### **FIGYELMEZTETÉS!**

**FIGYELMEZTETÉS!** A készülék instabilitásából eredő veszélyek elkerülése érdekében ügyeljen rá, hogy a készülék az útmutatóban foglaltaknak megfelelően kerüljön elhelyezésre.

## **Fagyásveszély**

Soha ne helyezzen fagyasztott élelmiszert a szájába és ne érintse meg a fagyasztott ételeket, mert ez fagyást okozhat.

## **A gyerekek és sérült személyek biztonsága**

A készüléket nem használhatják csökkent fizikális, érzékszervi vagy mentális képességekkel rendelkezők (beleértve a gyerekeket is), illetve megfelelő tapasztalattal és tudással nem rendelkezők, kivéve, ha felügyeletük biztosított vagy megfelelő útmutatást kaptak a készülék használatáról a biztonságukért felelős személy részéről.

A gyerekeket felügyelni szükséges, hogy ne játszhassanak a készülékkel.

A készülék tisztítását és karbantartását nem végezhetik gyerekek felügyelet nélkül.

Távolítsa el a készülék, vagy annak bizonyos részei védelmét szállítás közben biztosító csomagolást és tartsa ezeket az anyagokat a gyerekektől távol, mert sérülés- és fulladás-veszélyesek.

A régi készülék selejtezése során húzza ki a villásdugót az aljzatból, távolítsa el a készülék ajtaját és hagyja a polcokat a készülékben. Ezáltal megelőzhető, hogy a gyerekek bezárják magukat a készülékbe.

## **Kizárólag az európai piacok vonatkozásában**

A készüléket akkor használhatják 8 évesnél idősebb gyerekek, illetve csökkent fizikális, érzékszervi vagy mentális képességekkel rendelkezők, valamint megfelelő tapasztalattal és tudással nem rendelkező személyek, ha felügyeletük biztosított, vagy ha megfelelő útmutatást kaptak a készülék biztonságos használatát illetően és megértették az ezzel járó veszélyeket.

A gyerekek nem szabad, hogy játsszanak a készülékkel.

A készülék tisztítását és karbantartását nem végezhetik gyerekek felügyelet nélkül.

A 3 és 8 év közötti gyerekek behelyezhetnek élelmiszereket és készülékbe és ki is vehetnek onnan dolgokat.

### **A hűtőközegre vonatkozó figyelmeztetés**

A készülék egy kis mennyiségű környezetbarát, mégis gyúlékony R600a gázt tartalmaz. Győződjön meg róla, hogy a hűtőrendszer egyetlen része sem sérült. A gázszivárgás nem veszélyes a környezetre nézve, de szemsérülést vagy tüzet okozhat.

Gázszivárgás esetén szellőztesse ki alaposan a helyiséget, válassa le a készüléket az elektromos hálózatról és hívjon szerelőt.

### **Fontos információk a készülék használatáról**



**FIGYELMEZTETÉS!** Ez a készülék háztartásokban és ahhoz hasonló környezetben használható, például:

- üzletek, irodák és más munkakörnyezetek dolgozóinak konyhái;
- falusi turizmus, valamint szállodák, motelek és más szálláshelyek vendégei részéről történő használat;
- bed and breakfast típusú környezetek;
- vendéglátás és más hasonló, nem ipari jellegű felhasználás..

## **FIGYELMEZTETÉS!**

**FIGYELMEZTETÉS!** Tartsa szabadon a készülék szellőzőnyílásait.

A készüléket nem szabad kültéren használni és esőnek kiténni.

Ne tároljon robbanékony anyagokat, úgymint aerosolos, hajtógázos dobozokat a készülékben.

Ha a készülék hosszabb ideig használaton kívül lesz, kapcsolja ki és húzza ki a villásdugóját a konnektorból. Ürítse ki a készüléket, olvassa le, tisztítsa meg és hagyja nyitva az ajtaját.

Hiba vagy áramkimaradás esetén ne nyissa ki a fagyasztót, kivéve, ha az már több mint 16 órája nem működött. Ezen idő elteltével használja fel a fagyasztott élelmiszereket vagy biztosítson megfelelő hűtést (pl. egy másik készüléket).

## **Műszaki információk a készülékről**

Az adattábla a készülék belsejében található és a feszültségről, a nettó és bruttó űrtartalomról, a hűtőközeg típusáról és mennyiségéről, valamint a klímaosztályról tartalmaz információkat.

Ha az adattábla nyelve nem az Ön választásának megfelelő, vagy nem az Ön országáé, cserélje ki a mellékelt adattáblára.

## **FIGYELMEZTETÉS!**

**FIGYELMEZTETÉS!** Ne sértse meg a hűtőközeg rendszerét. Ezzel megelőzheti a környezetszennyezést is.



# Környezetvédelem

A csomagolás környezetbarát anyagokból készült, amelyek a környezet károsítása nélkül újrahasznosíthatók, tárolhatók vagy megsemmisíthetők.

## A régi készülék ártalmatlanítása

A környezet védelme érdekében a régi készüléket vigye el egy, a háztartási készülékek begyűjtésével megbízott gyűjtőhelyre.

Ezt megelőzően végezze el a következőket:

- áramtalanítsa a készüléket;
- ne engedje a gyerekeknek, hogy játsszanak a készülékkel.



■ A terméken vagy a csomagolásán látható ikon azt jelzi, hogy a terméket nem szabad hagyományos háztartási hulladékként kezelni, hanem egy, ahulladék elektromos és elektronikus készülékek feldolgozására kijelölt gyűjtőhelyen kell leadni. A termék megfelelő módon történő ártalmatlanításával megelőzhetők azok a negatív hatások, amelyek a környezet és az emberi egészség vonatkozásában a termék nem megfelelő módon történő ártalmatlanítása esetén következhetnek be. A termék ártalmatlanítására és feldolgozására vonatkozó részletes információkért forduljon a hulladékkezelésért felelős önkormányzati szervhez, a hulladékkezelő szolgálathoz vagy az üzlethez, ahol a terméket megvásárolta.

# Energiatakarékosági tanácsok hűtő készülékekhez

- A készüléket a használati útmutatóban leírtaknak megfelelően helyezze üzembe.
- Ne nyitogassa az ajtót a szükségesnél gyakrabban.
- Időnként ellenőrizze, hogy a levegő áramlása a készülék alatt akadálymentes-e.
- Ha a tömítés sérült, vagy valamiért nem biztosít tökéletes záródást, cseréltesse ki a lehető legrövidebb időn belül.
- Az ételeket szorosan lezárt dobozokban vagy megfelelő csomagolásban tárolja.
- Mielőtt az ételt a hűtőszekrénybe helyezné, hagyja, hogy szobahőmérsékletűre hűljön.
- A fagyasztott ételeket a hűtőtérben olvassza ki.
- A fagyasztótér teljes kapacitásának kihasználása érdekében távolítsa el néhány fiókot, a használati útmutatóban leírtak szerint.
- Ügyeljen rá, hogy a polcok elrendezése azonos legyen és hogy az ételek úgy kerüljenek elhelyezésre, hogy a levegő szabadon áramolhasson a készülék belsejében (tartsa be az ételek elhelyezése vonatkozásában az útmutatóban leírtakat).

# Elhelyezés és csatlakoztatás

## A helyiség megválasztása

- A készüléket száraz és jól szellőző helyiségben helyezze el. A készülék akkor működik megfelelően, ha a környezeti hőmérséklet a táblázatban rögzített tartományokban van. A készülék klímasztálya a készülék alapadatait tartalmazó az adattáblán / címkén van feltüntetve.

Leírás	Osztály	Környezeti hőmérséklet-tartomány °C	Relatív páratartalom
Kiterjesztett mérsékelt	SN	+10-től +32-ig	≤75%
Mérsékelt	N	+16-től +32-ig	
Szubtrópusi	ST	+16-től +38-ig	
Trópusi	T	+16-től +43-ig	



### INFORMÁCIÓ!

Ez a készülék -15 °C-os környezeti hőmérsékletig működik, amennyiben figyelmesen betartásra kerülnek az alábbi utasítások.



### INFORMÁCIÓ!

A készülék nem beépítésre készült - ne használja beépíthető készülékként.

- A készülék villásdugója az üzembe helyezést követően is hozzáférhető kell hogy legyen!
- Ne helyezze a készüléket hőt sugárzó készülékeke vagy berendezések – például tűzhely, kályha, radiátor, vízmelegítő, stb. - mellé, és ne tegye ki közvetlen napfénynek. A készülék legalább 3 cm-re kell hogy legyen az elektromos vagy gáztűzhelytől, illetve legalább 30 cm-re az olaj vagy szilárd tüzelésű kályhától. Ha az ilyen hőforrás és a készülék közötti távolság ennél kisebb, használjon szigetelő panelt.

Megjegyzés: A készüléket megfelelően nagy méretű helyiségben helyezze el. 8 gramm hűtőközegre legalább 1 m<sup>3</sup> tér kell hogy jusson. A hűtőközeg mennyisége a készülék belsejében található adattáblán van feltüntetve.

## A készülék elhelyezése

A készülék elhelyezését legalább két személy kell, hogy végezze, a személyi sérülések és a készülék károsodásának elkerülése érdekében.

- A készülék vízszintesen, vagy enyhén hátradöntve kell, hogy álljon. Stabilan kell, hogy álljon, szilárd padlón. A készüléken elől két állítható láb található, amelyek segítségével a készülék vízszintbe állítható. A készülék hátsó oldalán található görgők megkönnyítik az elhelyezést (csak egyes modelleknél).

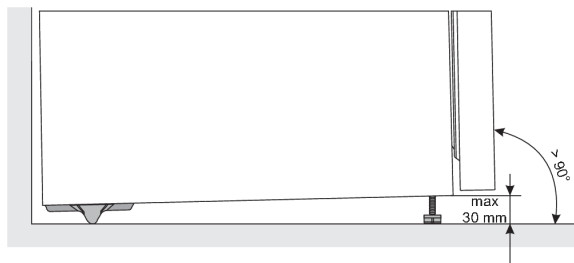

- Miután az állítható lábak segítségével a készüléket vízszintbe állította, a állítsa be a plusz lábat is, hogy a készülék még stabilabban álljon.
- Ne tegye ki a készüléket közvetlen napfénynek és ne helyezze hőforrások közelébe. Ha ez nem valósítható meg, helyezzen fel szigetelő panelt.
- A készülék szabadon álló kivitelben készült. A deklarált / legalacsonyabb energiafelhasználás érdekében mindig biztosítson 50 mm helyet a fal és a készülék hátsó része között, valamint a készülék fölött. Gondoskodjon az elégséges levegőáramlásról is a készülék mellett és fölött.
- A készülék elhelyezhető bútoremelek mellé vagy közé, illetve fal mellé is. Ilyen elhelyezés esetén a készülék hibátlanul fog működni, de megnövekedhet az elektromos energia-felhasználás. Vegye figyelembe az ábrán feltüntetett, készülék fölötti és mögötti minimális távolságokat.

- Vegye figyelembe a készülék ajtajának kinyitásához szükséges teret, hogy a fiókok és polcok kihúzhatók vagy kivehetők legyenek (lásd az elhelyezési ábrát).

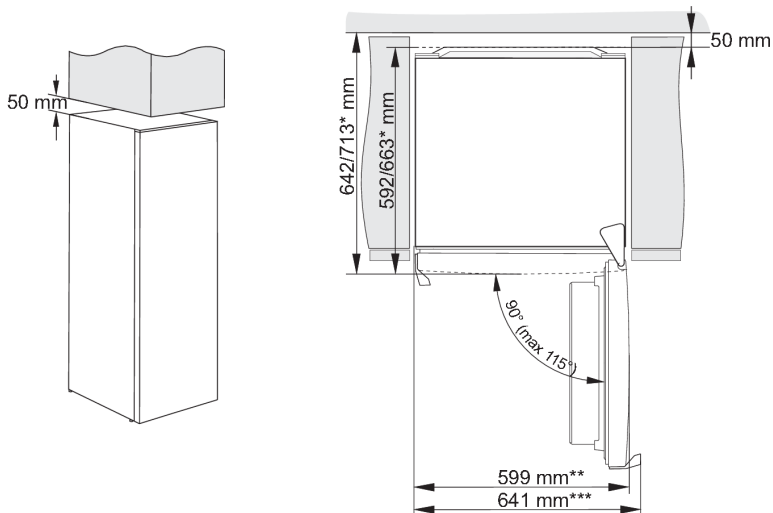

\* modelltől függően

\*\* integrált fogantyúval rendelkező modellek

\*\*\* külső/kiálló fogantyúval rendelkező modellek

### INFORMÁCIÓ!

Megjegyzés: Ha a készüléket 625 mm-nél kisebb mélységű lábazatra helyezi, javasoljuk, hogy vásárolja meg és szerelje fel a biztonsági készletet.

A készlet rendelési kódja: 890399.

## A készülék csatlakoztatása

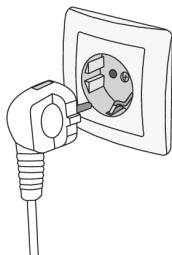





- A készüléket a csatlakozó kábel segítségével csatlakoztassa a hálózatra. A fali aljzat földelt (biztonsági) kell hogy legyen. A névleges feszültség és a frekvencia a készülék alap-adatait tartalmazó adattáblán / címkén van feltüntetve.
- A készüléket az érvényes szabványoknak és előírásoknak megfelelően kell csatlakoztatni az elektromos hálózatra és földelni. A készülék képes tűrni a névleges feszültségtől való, rövid ideig tartó eltéréseket, ha azok nem nagyobbak mint +/- 6%.

# Az ajtónyitás irányának módosítása

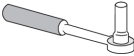
Az ajtónyitás iránya módosítható.

Megjegyzése: Mielőtt az ajtónyitás irányát megváltoztatná, kapcsolja le a készüléket a hálózatról.

Szükséges eszközök:	
	8-as csőkulcs
	Csillag csavarhúzó
	Lapos csavarhúzó
	8-as csavarkulcs

Megjegyzés:

- Ha a készüléket az alsó részeihez való hozzáféréshez le kell fektetni, kérje egy másik személy segítségét és óvatosan fektesse a készüléket egy puha felületre az esetleges sérülések elkerülése érdekében. Az ajtónyitás irányának megváltoztatásához kövesse az alábbi utasításokat.

1.

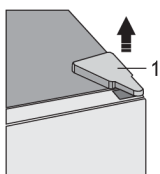

Távolítsa el a felső zsanérfedelelet (1). Legyen elővigyázatos, hogy ne sértse meg a csatlakozót (A). Húzza ki a csatlakozót (A).

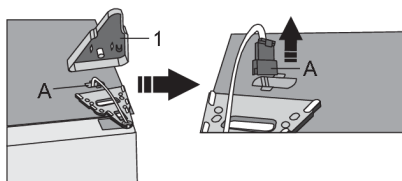

2.

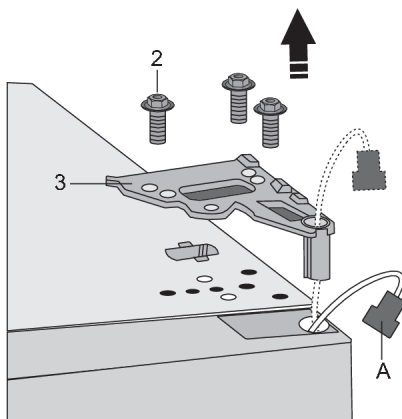

Vegye ki a csavarokat (2) és távolítsa el a zsanért (3). Vezesse át a csatlakozót (A) a zsanéron található lyukon. Közben tartsa az ajtót, hogy ne essen le.

3.

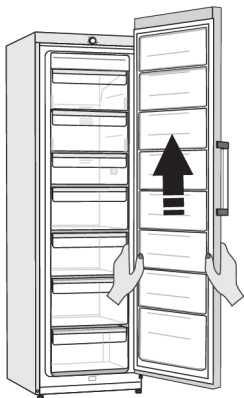

Óvatosan felfelé emelve vegye le az ajtót az alsó zsanérról. Fektesse az ajtót sima felületre.

4.

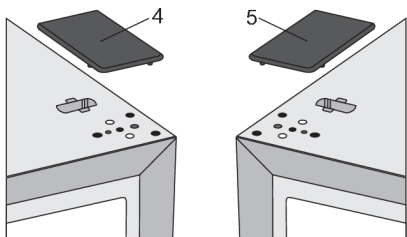

Vegye ki a zacskóból a (jobb oldali) fedelet (4) és helyezze fel oda, ahonnan a felső zsanér eltávolításra került. Vegye le és őrizze meg a másik oldali fedelet (5), ahová a zsanér áthelyezésre kerül.

5.

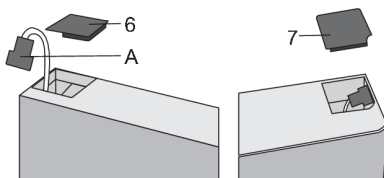

Távolítsa el a fedelet (6) az ajtó bal oldaláról és vegye ki a csatlakozót (A) a fedél alatti részből. Ezután távolítsa el a fedelet (7) az ajtó jobb oldaláról. Helyezze át a fedelet (7) az ajtó bal oldalára, a másik fedelet (6) pedig az ajtó jobb oldalára.

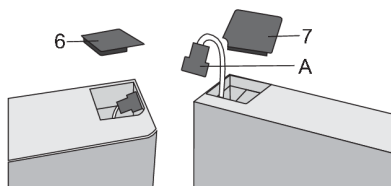

6.

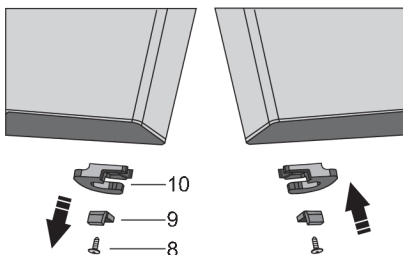

Csavarozza ki a csavarokat (8) és távolítsa el az ajtó rögzítőt (10) és az ajtó ütközőt (9). Ezután egy csavar segítségével (8) szerelje fel a zacskóban mellékelt ajtó rögzítőt és ütközőt (9). Őrizze meg az ajtó rögzítőt (10) arra az esetre, ha később szüksége lenne rá.

7. Döntse hátra a készüléket és távolítsa el az állítható lábat (11).

8.

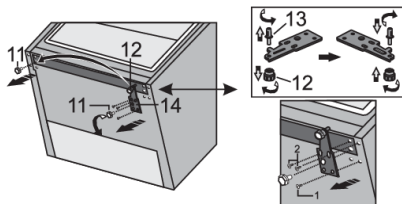

Csavarozza ki a bal oldali zsanér (14) három csavarját és távolítsa el. Távolítsa el az extra lábat (12) az alsó zsanércsapról (13). Csavarja le a csapot (13) az alsó zsanérről és csavarja rá a zsanér másik oldalára, és helyezze rá az extra lábat (12).

9.

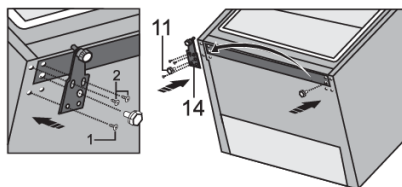

Rögzítse a csuklópántot (14) az ellenkező oldalra a csavarok segítségével. A csavarokat az alábbi ábrán látható sorrendben kell rögzíteni. Először húzza meg az 1. számú csavart, majd a 2. számú csavarokat. Ezután csavarja fel az állítható lábakat (11).

10.

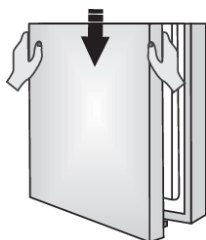

Illesse a felső ajtót megfelelően a helyére, vezesse át a csatlakozót (A) a felső zsanéron lévő lyukon (3) és rögzítse a csavarok (2) segítségével. Tartsa az ajtót a helyén a művelet közben. Csatlakoztassa a csatlakozót (A).

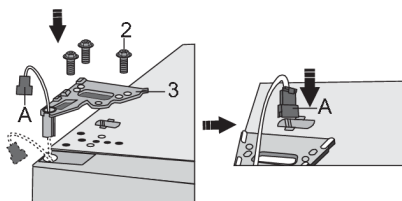

11.

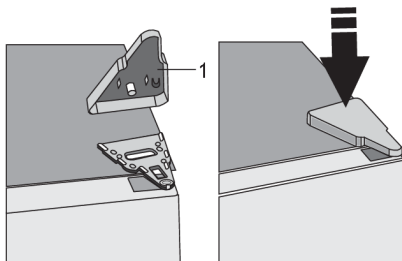

Helyezze vissza a felső zsanér fedelét (1).

12. Nyissa ki az ajtót és helyezze vissza az ajtópolcokat. Zárja be újra az ajtót.

Megjegyzés: Ha a modell rendelkezik fogantyúval, akkor az alábbi utasításokat követve helyezze át az ellenkező oldalra.

Távolítsa el a fedelet (1) és csavarozza ki a két csavart (2) az ábrán látható módon. Forgassa el a fogantyút (3) 180°-kal és helyezze fel az ellenkező oldalra. Ezután rögzítse a csavarokat (2) és helyezze vissza a fedelet (1).



### A zsanéros fogantyú áthelyezése (csak egyes modelleknél).

Megjegyzés: Ha az Ön készüléket zsanéros fogantyúval rendelkezik, az alábbi útmutatásnak megfelelően helyezze át az ellenkező oldalra:

### INFORMÁCIÓ!

A zsanéros fogantyú áthelyezéséhez az ajtónak nyitva kell lennie.

1. Távolítsa el a fedőlapokat (1) az ábrán látható módon.
2. Csavarozza ki a négy csavart (2).
3. Forgassa el a fogantyút (3) 180°-kal és helyezze fel az ellenkező oldalra. Ezután rögzítse a csavarokat (2) és helyezze fel a takarólapokat (1).

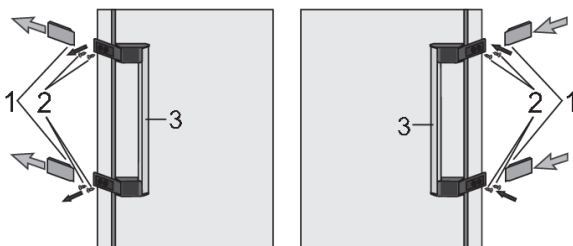



# A készülék ismertetése

A készülék belső felszereltsége modelltől függően változhat.

Ez a termék egy energiahatékonysági osztályú fényforrást tartalmaz E.

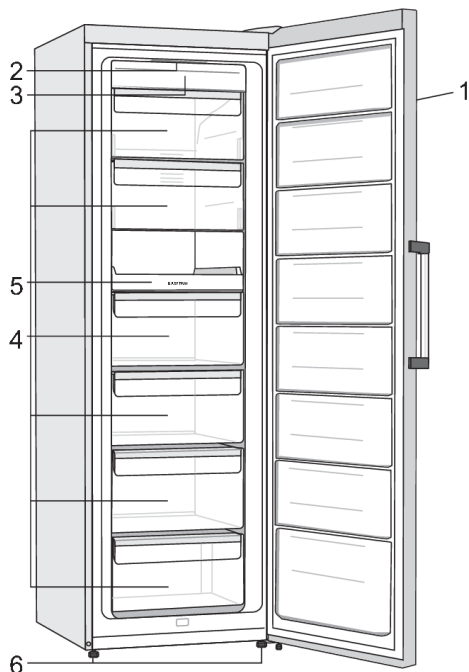

1. Vezérlő egység
2. A fagyasztótér LED világítása
3. NoFrost fagyasztóegység (hűtőventilátor, ventilátor...)
4. Fagyasztó és tároló rekesz
5. Kihúzható tálca (EasyTray) \*
6. Láb

\* Csak egyes modelleknél

- A fiókok olyan rendszerrel vannak ellátva, amely megakadályozza, hogy véletlenül kicsússzanak. Ha ki szeretné venni valamelyiket a készülékből, húzza ki annyira, amennyire lehetséges, majd emelje meg elől és úgy húzza ki teljesen.
- A ventilátor (a fagyasztóegységbe rejtve) egyenletesebb hőmérséklet-eloszlást biztosít. Nem működik, ha a fagyasztó ajtaja nyitva van és ha a kompresszor nincs működésben.

# A készülék vezérlése

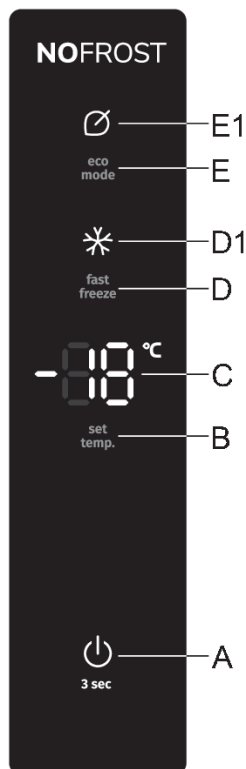

- A** A készülék be/kikapcsolása gomb
- B** Hőmérséklet-beállító gomb
- C** A beállított hőmérséklet kijelzése
- D** Intenzív fagyasztás be/kikapcsolása gomb
- D1** Intenzív fagyasztás funkció kijelzése
- E** Az Eco funkció be/kikapcsolása gomb
- E1** Eco funkció jelzés

## A készülék be/kikapcsolása

Miután a készülék először csatlakoztatásra kerül az elektromos hálózatra, készenléti állapotban lesz (kikapcsolva, de feszültség alatt).



**A készülék bekapcsolása:** a készülék bekapcsolásához nyomja meg az **A** gombot. Sípolás lesz hallható és a **C** kijelzőn megjelenik a hőmérséklet kijelzése.

**A készülék kikapcsolása:** a készülék kikapcsolásához nyomja meg és tartsa nyomva (3 másodpercig) az **A** gombot. A készülék ilyenkor készenléti üzemmódba kapcsol (még mindig áram alatt lesz).

## A hőmérséklet megválasztása a készülékben

### INFORMÁCIÓ!

- A gyári alapbeállítás az ajánlott  $-18^{\circ}\text{C}$ -os hőmérséklet.
- A készülék bekapcsolását követően több órába telhet a beállított hőmérséklet elérése, ezért ez előtt ne helyezzen bele élelmiszereket.

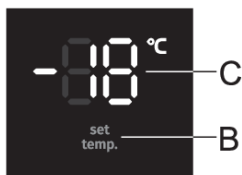

A készülék hőmérséklete a **B** segítségével állítható be.

- A készülék hőmérséklete a  $-16^{\circ}\text{C}$  és  $-24^{\circ}\text{C}$  közötti tartományban állítható be.
- A hőmérséklet a **B** gomb minden egyes megnyomására  $1^{\circ}\text{C}$ -kal nő. Három másodperccel a legutóbbi gomb megnyomása után az aktuális beállítás automatikusan a készülék legutóbbi hőmérséklet-beállításaként kerül mentésre.
- A javasolt hőmérséklet-beállítás  $-18^{\circ}\text{C}$ .

## A vezérlő egység készenléti állapota (display standby mode)

### INFORMÁCIÓ!

Bármely gomb megnyomásátl számítva 30 másodperc elteltével a vezérlő egység készenléti állapotba kapcsol. A vezérlő egységesn minden kijelzés kialszik. Ha pedig be van állítva valamely további funkció, annak kijelzése készenléti állapotban is világítani fog.

**Visszalépés készenléti üzemmódból:** nyomja meg röviden az **A** gombot vagy nyissa ki az ajtót. Ha valamelyik további funkció be van kapcsolva, akkor az adott további funkció be- vagy kikapcsolására szolgáló gombot is megnyomhatja a készenléti üzemmódból való kilépéshez.

## Intenzív fagyasztás funkció

### INFORMÁCIÓ!

A funkciót a készülék első bekapcsolását követően, tisztítás előtt vagy nagyobb mennyiségű élelmiszer behelyezése előtt célszerű használni.

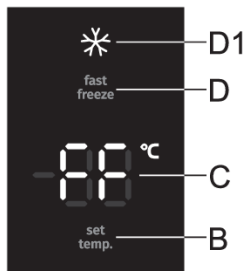

**Bekapcsolás:** az intenzív fagyasztás bekapcsolásához nyomja meg a **D** gombot. Sípolás lesz hallható, a kijelzőn világítani kezd a ❄️ jelzés és a **C** kijelzőn megjelenik az **FF** jelzés.

**Kikapcsolás:** az intenzív fagyasztás kikapcsolásához nyomja meg ismét a **D** gombot. Sípolás lesz hallható és kialszik a ❄️ jelzés. Ha a funkció nem kerül manuálisan kikapcsolásra, körülbelül két nap elteltével kapcsol ki automatikusan.

### 💡 INFORMÁCIÓ!

Amikor az intenzív fagyasztás funkció be van kapcsolva, a készülék a legnagyobb teljesítménnyel működik, ezért egy ideig a szokásosnál hangosabb lehet.

## Eco funkció

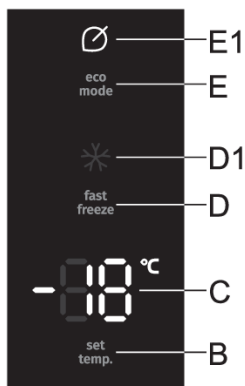

**Bekapcsolás:** az **eco** funkció bekapcsolásához nyomja meg röviden az **E** gombot. Világítani kezd a 🔄 jelzés. Amikor ez a funkció be van kapcsolva, a készülék optimális beállításokkal működik.

**Kikapcsolás:** az **Eco** funkció kikapcsolásához nyomja meg ismét röviden az **E** gombot. A hőmérséklet visszaáll a legutóbbi beállításra.

Az **eco** funkció akkor is kikapcsol, ha a **B** gombbal módosítja a hőmérséklet-beállítást, vagy ha bekapcsolja bármely további funkciót.

## Gyerekszár

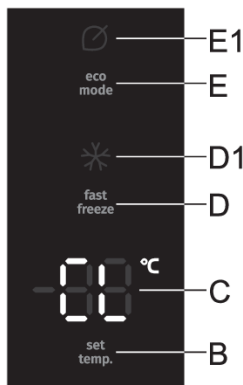

**Bekapcsolás:** a gyerekszár bekapcsolásához nyomja meg és tartsa nyomva (3 másodpercig) az **E** gombot. Sípolás lesz hallható és a **CL** jelzés jelenik meg röviden a **B** kijelzőn.

A funkció az **E** gomb kivételével az összes gombot zárolja.

**Kikapcsolás:** a funkció az **E** gomb ismételt megnyomásával kapcsolható ki.

Áramkimaradás esetén a funkció megmarad.

## Magas hőmérséklet figyelmeztetés

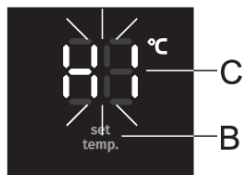

Ha a készülék belsejében a hőmérséklet túl magas, figyelmeztetés (szaggatott hangjelzés) lesz hallható, a kijelzőn pedig a **HI** jelzés fog villogni.

- Minden egyes alkalommal, amikor a készülék az **A** gombbal bekapcsolásra kerül, 24 óras késleltetés lesz beállítva a figyelmeztetésre. Ha ez idő alatt a készülék nem éri el a megfelelő hőmérsékletet, megszólal a figyelmeztetés.

### A figyelmeztetés kikapcsolása:

- A hangjelzés bármely gomb megnyomásával kikapcsolható. Amint bármely gomb megnyomásra kerül, a figyelmeztetés elnémul és a készülékben mért legmagasabb hőmérséklet lesz látható a **C** kijelzőn. Amikor másodszor is megnyomásra kerül egy gomb, az aktuálisan beállított hőmérséklet kezd villogni a **C** kijelzőn. A hőmérséklet jelzés mindaddig villog, amíg a készülék tényleges hőmérséklete a riasztási szint alá nem csökken.
- Amikor a készülék eléri a megfelelően / kellően alacsony hőmérsékletet, a hőmérséklet kijelzésének villogása leáll és folyamatosan fog világítani.
- Ha a hangjelzés nem kerül kikapcsolásra, minden órában bekapcsol és körülbelül 15 percig jelez.

## Nyitott ajtó figyelmeztetés

Ha az ajtó túl sokáig van nyitva, bekapcsol a riasztás (ismétlődő sípolás). Ha a riasztás nem kerül manuálisan kikapcsolásra, 10 percig hallható lesz. A készülék úgy működik tovább, mintha az ajtó zárva lenne.

**A figyelmeztetés kikapcsolása:** a figyelmeztetés az ajtó bezárásával kapcsolható ki.

### INFORMÁCIÓ!

Ha a figyelmeztetést bármely gomb megnyomásával kapcsolja ki, az 4 perc elteltével ismét bekapcsol, ha az ajtó még mindig nyitva lesz.

## INFORMÁCIÓ!

Ha az ajtó 10 percnél tovább van nyitva, a figyelmeztetés leáll. A készülék biztonsági üzemmódban működik tovább, hogy a nyitott ajtó ellenére megfelelő hűtést biztosítson és megelőzhető legyen az élelmiszerek megromlása.

## Figyelmeztetés áramkimaradás esetén

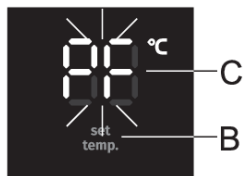

Ha a hőmérséklet a készülékben riasztási szintre emelkedett egy áramkimaradás miatt, a riasztás az áramellátás helyreállásakor fog bekapcsolni. Hangjelzés lesz hallható és a **PF** jelzés fog villogni a **C** kijelzőn.

A hangjelzés bármely gomb érintésével kikapcsolható. A **C** kijelzőn a legmagasabb mért hőmérséklet lesz látható.

Bármely gomb ismételt megnyomására az áramszünet riasztás kikapcsol és a beállított hőmérséklet jelenik meg a **C** kijelzőn.

Ha ezzel egyidejűleg a magas hőmérséklet figyelmeztetés is be van kapcsolva, az áramkimaradás miatti figyelmeztetés kikapcsolásakor a készülék úgy viselkedik, mint ahogyan a Magas hőmérséklet figyelmeztetés fejezetben le van írva.

# A készülék belső tartozékai

( \* A felszereltség modelltől függ)

## Jégkocka tartó \*

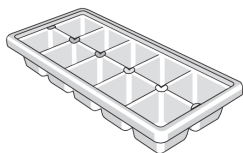

Jégkockakészítéshez töltsé meg a tartót vízzel és helyezze be vízszintesen a fagyasztóba.

## Kihúzható tálca (EasyTray) \*

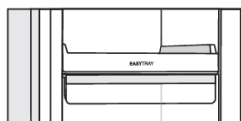

Egyes modellek fiók helyett kihúzható tálcával rendelkeznek. A kihúzható tálca nagyobb áttekinthetőséget biztosít és könnyebb hozzáférést tesz lehetővé a fagyasztott élelmiszerekhez.

# Fagyasztás és fagyasztott ételek tárolása

## A fagyasztás folyamata

### INFORMÁCIÓ!

Az egyszerre behelyezhető friss ételek maximális mennyisége a készülék adattábláján van feltüntetve. Ha a lefagyasztani kívánt ételek mennyisége ezt túllépi, a fagyasztás minősége gyengébb lesz; és a már lefagyasztott ételek minősége is romlani fog.

- A fagyasztó teljes űrtartalmának kihasználása érdekében vegye ki az összes fiókot.
- Friss ételek fagyasztásának megkezdése előtt 24 órával kapcsolja be az intenzív fagyasztás funkciót:
  - nyomja meg a **D** gombot, amíg a  jelzés ki nem gyullad.

Ügyeljen rá, hogy a friss élelmiszerek ne érintkezzenek a már lefagyasztottakkal.

- Kisebb mennyiségű (1-2 kilogramm) élelmiszer fagyasztása esetén nem szükséges bekapcsolni az intenzív fagyasztás funkciót.

# Fontos figyelmeztetések a fagyasztás kapcsán

## INFORMÁCIÓ!

Csak fagyasztásra alkalmas élelmiszereket fagyasszon a fagyasztóban. Mindig minőségi és friss ételeket használjon.

Válassza az adott ételnek leginkább megfelelő csomagolást és használja azt megfelelő módon.

Ügyeljen rá, hogy a csomagolás légmentes és vízzáró legyen, hogy az étel ne száradjon ki és ne veszítse el vitaminjait.

A csomagoláson tüntesse fel az étel típusát, mennyiségét és a fagyasztás dátumát.

Fontos, hogy az ételek fagyasztása gyorsan történjen. Ezért javasolt kisebb csomagokban elhelyezni. Hűtse le az ételeket fagyasztás előtt.

## Gyorsfagyasztott ételek tárolása

- A fagyasztott ételek tárolása és felhasználása során tartsa be a gyártó utasításait. A javasolt tárolási hőmérséklet és a minőség-megőrzési idő a termékek csomagolásán van feltüntetve.
- Kizárólag sértetlen csomagolású,  $-18\text{ }^{\circ}\text{C}$ -os, vagy annál hidegebb fagyasztókban tárolt élelmiszereket válasszon.
- Ne vásároljon deres élelmiszereket, mert ez azt jelzi, hogy már többször kiolvadt és gyengébb minőségű.
- Ügyeljen rá, hogy az ételek ne olvadjanak ki a szállítás során. Magasabb hőmérséklet esetén a tárolhatósági idő rövidebb lesz, a minőség pedig gyengébb.

## Fagyasztott ételek tárolási ideje

### Javasolt tárolási idő a fagyasztóban

Ételtípus	Idő
gyümölcs, marha	10 és 12 hónap között
zöldség, borjú, szárnyas	10 és 12 hónap között
vad	6 - 8 hónap
Sertés	4 - 6 hónap
finomra darabolt vagy darált hús	4 hónap
kenyér, sütemény, főtt ételek, sovány hal	3 hónap
belsőség	2 hónap
füstölt kolbász, zsíros hal	1 hónap

## Fagyasztott élelmiszerek kiolvasztása

- A kiolvasztás fontos lépés a fagyasztott élelmiszerek tárolása terén. Az élelmiszereket megfelelő módon kell kiolvasztani.
- A kiolvasztás lehetséges módjai:
  - a hűtőterben,
  - hideg vízben,
  - mikrohullámú sütőben vagy légkeveréses sütőben, a megfelelő kiolvasztó programmal.
- Egyes fagyasztott termékek kiolvasztás nélkül süthetők. Ezt a gyártó jelzi a termék csomagolásán.
- Az élelmiszereket kisebb csomagokra ossza el – így gyorsabban lesznek kiolvaszthatók.



- A részben vagy teljesen kiolvasztott élelmiszereket a lehető leggyorsabban használja fel. A kiolvasztott élelmiszerekben a baktériumok újra aktiválódnak és az étel gyorsan megromolhat. Ez különösen vonatkozik a gyümölcsökre, zöldségekre és a készételekre.
- Ne fagyassza újra a már részben vagy teljesen kiolvasztott élelmiszereket.

# A készülék leolvasztása

## NoFrost fagyasztó leolvasztása

- NoFrost fagyasztó leolvasztása

## A NoFrost fagyasztó kézi leolvasztása

- Előfordulhat, hogy annak ellenére, hogy NoFrost készülékkel rendelkezik, mégis dérréteg képződik. Ez általában a készülék nem normál használatának a következménye, például az ajtó túl gyakori nyitogatása, túl hosszú ideig történő nyitva tartása, a gyenge ajtó tömítés vagy hasonlók.

Ilyen esetben a fagyasztót a következő folyamat szerint lehet kézzel leolvasztani:

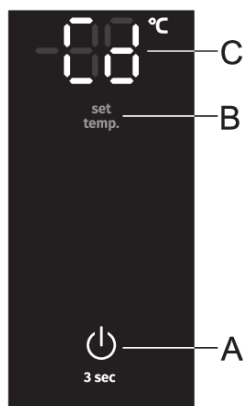

- Nyomja meg egyszerre és tartsa nyomva az **A** és a **B** gombot. A **Cd** felirat jelenik meg a **C** kijelzőn.
- Ha a leolvasztás folyamata befejeződött, a funkció automatikusan kikapcsol. A **C** kijelzőn a beállított hőmérséklet jelenik meg.

# A készülék tisztítása



## FIGYELMEZTETÉS!

A tisztítás megkezdése előtt húzza kapcsolja le a készüléket az elektromos hálózatról - kapcsolja ki a készüléket (lásd a készülék be- és kikapcsolása című fejezetet) és húzza ki a csatlakozó kábelt a fali aljzatból.

- Egy puha rongy segítségével tisztítsa meg a készülék felületeit. A súroló hatású szereket, savakat vagy oldószereket tartalmazó tisztítószeresek nem alkalmasak a készülék tisztítására, mert kárt okozhatnak a felületben.

Tisztítsa meg a készülék külső részeit vízzel vagy enyhén szappanos vízzel.

A lakkozott és alumínium felületeket langyos víz és egy kis mosogatószer keverékével tisztítsa. Az alacsony alkoholtartalmú tisztítószeresek (pl. ablaktisztítók) használata megengedett. Ne használjon olyan alkoholtartalmú tisztítószereseket, amelyek műanyagok tisztítására valók.

A készülék belső részei langyos vzzel és esetleg egy kis hozzáadott ecettel tisztíthatók.

- Ne tisztítsa a készülék belsejének tartozékait mosogatógépből, mert megsérülhetnek.

A készülék hátsó oldalán elhelyezett kompresszor (csak egyes modelleknél) mindig tiszta, portól és más szennyeződésektől mentes kell hogy legyen. Időnként tisztítsa meg nem fémből készült puha ecset vagy porszívó segítségével.

- A tisztítás végeztével kapcsolja be ismét a készüléket és helyezze vissza bele az ételeket.

# Hibaelhárítás

Probléma:	Ok vagy megoldás:
A készülék csatlakoztatva van az elektromos hálózatra, mégsem működik.	<ul style="list-style-type: none"> <li>Ellenőrizze, hogy van-e feszültség a konnektorban és hogy be van-e kapcsolva a készülék.</li> </ul>
A hűtőrendszer már hosszabb ideje folyamatosan működik:	<ul style="list-style-type: none"> <li>Túl magas a környezeti hőmérséklet.</li> <li>Az ajtó túl gyakran vagy túl sokáig van nyitva.</li> <li>Az ajtó nincs jól bezárva (szennyeződések a tömítésen, deformálódott ajtó, sérült tömítés, stb.).</li> <li>Egyszerre túl sok friss étel került behelyezésre.</li> </ul>
A készülék oldalsó falai melegek:	<ul style="list-style-type: none"> <li>Természetes jelenség. A készülék oldalsófalaiiban csövek vannak, amelyek a fagyasztó működése közben felmelegednek.</li> </ul>
Az ajtó nehezen nyílik:	<ul style="list-style-type: none"> <li>Ha úgy próbálja kinyitni a fagyasztó ajtaját, hogy éppen azt megelőzően zárta be, ez nehéznek bizonyulhat. Az ajtó kinyitásakor hideg levegő szökik ki a készülékből, aminek a helyére meleg, környezeti levegő áramlik be. A meleg levegő hűlése közben negatív nyomás keletkezik – ennek az eredménye, hogy az ajtó nehezen nyílik. Néhány perc elteltével a feltételek normalizálódnak és az ajtó ismét könnyen nyitható lesz.</li> </ul>
A LED világítás nem működik:	<ul style="list-style-type: none"> <li>Ha a LED világítás nem működik, hívjon szerelőt.</li> <li>Ne próbálja saját kezűleg megjavítani a LED világítást, mert fennáll az áramütés veszélye!</li> </ul>
A kijelzőn a HI üzenet jelenik meg	<ul style="list-style-type: none"> <li>Az ajtó túl gyakran vagy túl sokáig van nyitva.</li> <li>Az ajtó nincs jól bezárva (szennyeződések a tömítésen, deformálódott ajtó, sérült tömítés, stb.).</li> <li>Hosszabb ideig tartó áramkimaradás.</li> <li>Egyszerre túl sok friss étel került behelyezésre.</li> </ul>
A kijelzőn a PF üzenet jelenik meg	<ul style="list-style-type: none"> <li>Hosszabb ideig tartó áramkimaradás.</li> </ul>
A kijelzőn az E0 vagy E8 hibaüzenet jelenik meg	<ul style="list-style-type: none"> <li>A szenzorgombok nem reagálnak. A hiba kijavítása érdekében hívja fel a markaszervizet.</li> <li>Amíg a készüléket a szerelő nem javította, a készülék csökkentett üzemmódban fog működni. A készülék automatikusan fenntartja a legmegfelelőbb hőmérsékletet.</li> </ul>
A kijelzőn az E2 felirat jelenik meg:	<ul style="list-style-type: none"> <li>A hőmérséklet-érzékelő meghibásodott. Hívja a szervizet a hiba elhárítása érdekében. A készülék, amíg a hibát a szerelő el nem hárítja, csökkentett üzemmódban fog működni. A készülék automatikusan fenntartja a legmegfelelőbb hőmérsékletet.</li> </ul>

<b>Probléma:</b>	<b>Ok vagy megoldás:</b>
A kijelzőn az E4 hibaüzenet jelenik meg:	<ul style="list-style-type: none"><li>• A ventilátor meghibásodott. A hiba elhárítása érdekében hívja a szervizet. A készülék nem tud normál módon működni. Az élelmiszereket helyezze hideg helyiségbe és kapcsolja ki a készüléket.</li></ul>
A kijelzőn az E9 hibaüzenet jelenik meg:	<ul style="list-style-type: none"><li>• Az ajtó túl sokáig volt nyitva. Zárja be az ajtót.</li><li>• Ha az ajtó nincs nyitva, vagy ha az E9 még 10 perccel az ajtó bezárása után is látható, akkor az ajtóérzékelő meghibásodott. Hívja a szervizet a hiba elhárítása érdekében. A készülék a javításig csökkentett üzemmódban működik. A készülék automatikusan fenntartja a legmegfelelőbb hőmérsékletet minden rekeszben.</li></ul>

Ha a probléma a fenti tanácsok figyelembe vételével sem oldható meg, hívja fel a legközelebbi márkaszervizt és közölje velük a készülék típusát, modellszámát, szériaszámát – amelyek a készülék belsejében elhelyezett adattáblán vannak feltüntetve.

## Információk a készülék zajairól

A hűtő-fagyasztó készülékekben a hűtést egy olyan hűtőrendszer biztosítja, ami egy kompresszort (egy-egy készülék esetében még egy ventilátort) is magában foglal, ami zajos lehet. A zajszint függ a készülék elhelyezésétől, megfelelő használatától és korától.

- A készülék elektromos hálózatra való csatlakozását követően a kompresszor működése, vagy a keringő folyadék zaja hangosabb lehet. Ez nem a hibás működés jele és nem befolyásolja a készülék hasznos élettartamát. Idővel a készülék működése és a zaj is halkabb lesz.
- A készülék működése során időnként szokatlan vagy hangos zajok is előfordulhatnak; ezek általában a nem megfelelő elhelyezés miatt jelentkeznek:
  - A készülék vízszintesen és stabilan kell hogy álljon, szilárd padlón.
  - A készülék nem érintkezhet a fallal vagy a szomszédos bútorelemekkel.
  - Ellenőrizze, hogy a belső tartozékok megfelelően a helyükön vannak-e és hogy a zajt nem az egymáshoz ütődő dobozok, palackok és ételtartók okozzák-e.
- A hűtőrendszer nagy terhelése miatt, ha az ajtó gyakrabban vagy hosszabb ideig van nyitva, ha nagy mennyiségű friss étel kerül benne elhelyezésre, vagy ha az intenzív fagyasztás vagy hűtés funkciók bekapcsolásra kerülnek, a készülék működése egy ideig a szokásosnál hangosabb lehet.

# **gorenje**

GORENJE gospodinjski aparati, d.o.o. Cím: Partizanska 12, 3320 Velenje, Szlovénia  
Telefon: +386 (0)3 899 10 00 Fax: +386 (0)3 899 28 00 [www.gorenje.com](http://www.gorenje.com)



880146-a4



*Fenntartjuk az olyan változtatások jogát, amelyek nem befolyásolják a készülék funkcionalitását.*