

**gorenje**

FI

FI

**KÄYTTÖOHJE**  
**JÄÄKAAPPI**

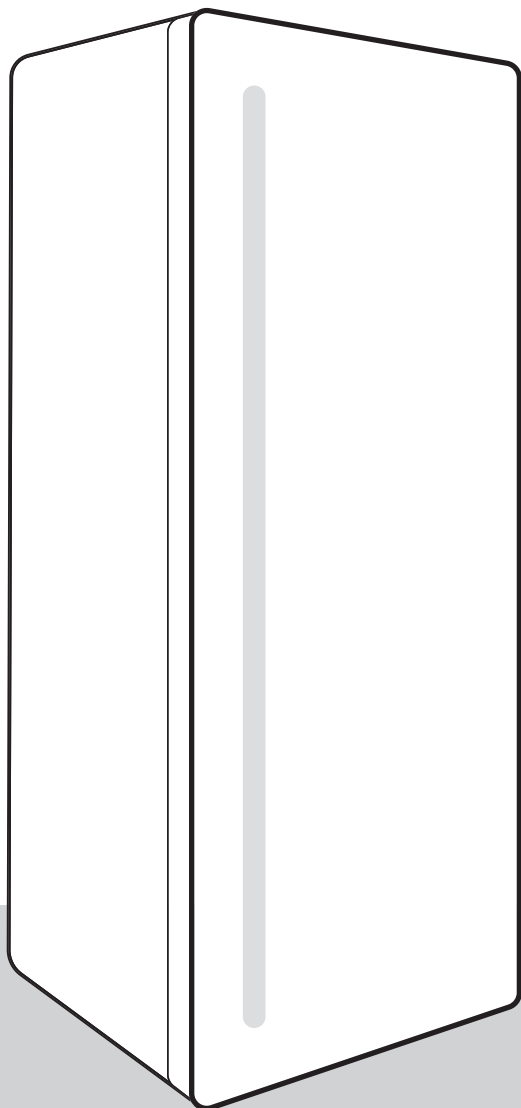

Kiitämme sinua luottamuksesta, kun olet hankkinut laitteemme, joka on suunniteltu helpottamaan elämääsi. Tämä ohje toimitetaan laitteen mukana vaivattoman käytön varmistamiseksi. Ohjeen tarkoitus on auttaa sinua tutustumaan uuteen laitteeseesi mahdollisimman nopeasti.

Toivomme sinun saavan paljon iloa laitteen käytöstä.

Vieraile verkkosivuillamme, missä voit syöttää vastaavaan kenttään laitteen arvokilpeen merkityn mallinumeron löytääksesi yksityiskohtaisen kuvauksen laitteestasi, käyttöön liittyviä vinkkejä, apua vianetsintään, huoltotietoja, käyttöohjeet jne.



<http://www.gorenje.com>

### **Linkki EU EPREL -tietokantaan**

Laitteen mukana toimitetun energiamerkin QR-koodi antaa verkkolinkin laitteen rekisteröimiseksi EU EPREL -tietokantaan. Säilytä energiamerkki viitteenä yhdessä käyttöohjeen ja kaikkien muiden laitteen mukana toimitettujen asiakirjojen kanssa. Tuotteen suorituskykyyn liittyviä tietoja on mahdollista löytää EU EPREL -tietokannasta linkistä <https://eprel.ec.europa.eu> sekä laitteen arvokilvessä ilmoitetun mallinimen ja tuotenumeron avulla. Tarkempia tietoja energiamerkinnästä on annettu osoitteessa [www.theenergylabel.eu](http://www.theenergylabel.eu).

### **Tämä tuote on tarkoitettu vain kotitalouskäyttöön.**

Jääkaappi on tarkoitettu tuoreiden ruokatarvikkeiden säilyttämiseen yli 0 °C:n lämpötilassa.

Käyttöoppaassa on käytetty seuraavia symboleita, ja niiden merkitykset ovat seuraavat:



#### **TIEDOTE!**

Tieto, neuvo, vinkki tai suositus



#### **VAROITUS!**

Varoitus – yleinen vaara



#### **SÄHKÖISKU!**

Varoitus – sähköiskun vaara



#### **PALOVAARA!**

Varoitus – tulipalon vaara

# Sisällys

<b>Tärkeitä huomautuksia ja varotoimenpiteitä .....</b>	<b>4</b>
Ennen laitteen ensimmäistä käyttöä .....	4
Tärkeitä turvaohjeita .....	4
Tärkeää tietoa laitteen käytöstä .....	7
Ympäristönsuojelu .....	9
<b>Vinkkejä sähkön säästämiseksi kylmälaitteiden käytössä .....</b>	<b>9</b>
<b>Asennus ja liitäntä .....</b>	<b>10</b>
Tilan valitseminen .....	10
Laitteen asentaminen .....	11
Laitteen kytkeminen .....	12
<b>Oven avautumissuunnan vaihtaminen .....</b>	<b>13</b>
<b>Laitteen kuvaus .....</b>	<b>17</b>
<b>Laitteen käyttö .....</b>	<b>18</b>
Laitteen kytkeminen päälle/pois päältä .....	18
Laitteen lämpötilan säätö .....	18
Tehojäähdytys (tehoilennys) .....	19
<b>Laitteen sisäinen varustelu .....</b>	<b>20</b>
Hylly .....	20
Hedelmä- ja vihanneslaatikko .....	20
Ovihyllyt .....	20
Tuuletin (DynamicAir) * .....	21
<b>Suosittelu elintarvikkeiden sijoittelu laitteessa .....</b>	<b>21</b>
<b>Ruoan säilytys jääkaapissa .....</b>	<b>22</b>
Tärkeitä ruoan säilytykseen liittyviä varoituksia .....	22
Elintarvikkeiden pilaantumisen välttäminen .....	22
<b>Laitteen sulatus .....</b>	<b>22</b>
Jääkaapin automaattinen sulatus .....	22
<b>Laitteen puhdistaminen .....</b>	<b>23</b>
<b>Vianetsintä .....</b>	<b>24</b>
<b>Laitteen melutiedot .....</b>	<b>25</b>

# Tärkeitä huomautuksia ja varotoimenpiteitä

## Ennen laitteen ensimmäistä käyttöä

Ennen laitteen liittämistä sähköverkkoon lue huolellisesti laitetta kuvaavat ja sen asianmukaista sekä turvallista käyttöä koskevat käyttöohjeet. Ohjeet soveltuvat useille laitetyppeille/malleille; joten ohjeissa voidaan kuvata sellaisia asetuksia tai välineistöä, joita ei ole käytettävissä laitteessasi. Suosittelemme säilyttämään nämä ohjeet tulevaa tarvetta varten sekä luovuttamaan ne laitteen mukana, jos se myydään tulevaisuudessa.

Tarkasta laitteesi mahdollisten vaurioiden tai puutteiden varalta. Jos havaitset laitteessa vaurioita, ilmoita asiasta jälleenmyyjälle.

Ennen laitteen liittämistä sähköverkkoon anna laitteen olla pystysuorassa asennossa vähintään 2 tuntia. Tämä pienentää jäähdytysjärjestelmään kuljetuksen johdosta syntyneiden käyttövikojen mahdollisuutta.

## Tärkeitä turvaohjeita



### **PALOVAARA!**

**VAROITUS!** Tulipalon vaara / syttyviä materiaaleja.

Laite tulee kytkeä verkkovirtaan ja maadoittaa voimassa olevien standardien ja säädösten mukaisesti.

**VAROITUS!** Älä sijoita jatkojohtoja tai siirrettäviä virtalähteitä laitteen taakse.

Irrota laite sähköverkosta ennen se puhdistusta (irrota virtajohto pistorasiasta).



### **SÄHKÖISKU!**

Jos syöttöjohto on vaurioitunut, se on vaihdettava valmistajan, sen valtuuttaman huoltoyrityksen tai vastaavan pätevän henkilön toimesta vaarojen välttämiseksi.



### **SÄHKÖISKU!**

**VAROITUS!** Kun asetat laitteen paikalleen, varmista, ettei virtajohto jää sen alle tai vahingoitu.



### **SÄHKÖISKU!**

Jos LED-valo ei toimi, ota yhteyttä huoltoon. Älä yritä korjata LED-valoja itse. On olemassa vaara joutua kosketuksiin suurjännitteen kanssa!



### **VAROITUS!**

**VAROITUS!** Älä käytä laitteen sisällä mitään sähkölaitteita, elleivät ne ole kylmälaitteen valmistajan nimenomaisesti sallimia.



### **VAROITUS!**

**VAROITUS!** Älä käytä mekaanisia apuvälineitä tai muita kuin valmistajan suosittelemia tapoja sulatuksen nopeuttamiseksi.



### **VAROITUS!**

**VAROITUS!** Jotta vältettäisiin laitteen epävakaudesta aiheutuvilta vaaroilta, varmista että se asennetaan mukaisesti.

## **Kylmävaurion vaara**

Älä milloinkaan laita jäätynyttä ruokaa suuhusi ja vältä koskemasta pakasteita, koska seurauksena voi olla paleltumien syntyminen.

## **Lasten ja heikossa asemassa olevien henkilöiden turvallisuus**

Tätä laitetta ei ole tarkoitettu sellaisten henkilöiden (mukaan lukien lapset) käyttöön, joilla on fyysisiä, aistillisia tai henkisiä rajoitteita, tai puutteellinen kokemus tai tiedot, ellei heidän turvallisuudestaan vastuussa oleva henkilö valvo heitä tai ohjaa heitä laitteen käytössä.

Lapsia on valvottava ja varmistettava, etteivät he leiki laitteella.

Lapset eivät saa suorittaa puhdistukseen tai huoltoon liittyviä töitä ilman valvontaa.

Poista pakkausmateriaali, jonka tarkoitus on ollut suojata tuotetta tai sen osia kuljetuksen aikana, ja pidä se lasten ulottumattomissa. Pakkausmateriaalista voi aiheutua loukkaantumis- tai tukehtumisvaara.

Kun poistat laitteen käytöstä, irrota sen virtajohto, poista ovi ja jätä hyllyt laitteeseen. Tämä estää lapsia lukitsemasta itseään laitteeseen.

### **Koskee vain Euroopan markkinoita**

Yli 8-vuotiaat lapset ja henkilöt, joilla on fyysisiä, aistillisia tai henkisiä rajoitteita tai puutteellinen kokemus tai tiedot, saavat käyttää tätä laitetta ainoastaan valvotusti tai mikäli heille on annettu ohjeet laitteen turvallisesta käytöstä ja he ymmärtävät käyttöön liittyvät vaarat.

Lapset eivät saa leikkiä laitteella.

Lapset eivät saa suorittaa puhdistukseen tai huoltoon liittyviä töitä ilman valvontaa.

3–8-vuotiaat lapset voivat laittaa tavaroita kylmälaitteisiin ja poistaa tavaroita niistä.

### **Kylmäaineeseen liittyvä varoitus**

Laite sisältää pienen määrän ympäristöystävällistä, mutta syttyvää R600a-kaasua. Varmista, että mitkään jäähdytysjärjestelmän osat eivät ole vaurioituneet. Kaasuvuodosta ei ole haittaa ympäristölle, mutta se voi aiheuttaa silmien loukkaantumisen tai tulipalon.

Jos havaitse kaasuvuodon, irrota laite verkkovirrasta ja ota yhteyttä huoltopalveluun.

### **Tärkeää tietoa laitteen käytöstä**



**VAROITUS!** Laite on tarkoitettu kotitalouskäyttöön ja vastaaviin käyttötarkoituksiin, esimerkiksi seuraaviin:

- henkilökunnan keittiöissä kaupoissa, toimistoissa ja muissa työympäristöissä;
- käyttöön maataloilla sekä hotellien, motellien ja muiden majoituskohteiden asiakkaiden käyttöön;
- majatalotyyppeihin ympäristöihin;
- pitopalveluihin ja vastaaviin tarkoituksiin, joissa ei ole jälleenmyyntiä.

## **VAROITUS!**

**VAROITUS!** Pidä laitteen kotelossa tai sen sisärakenteissa olevat tuuletusaukot vapaina esteistä.

Laitetta ei saa käyttää ulkona eikä altistaa sateelle.

Älä säilytä tässä laitteessa räjähdysherkkiä aineita, kuten suihkepulloja, joissa on tulenarkaa ponnekaasua.

Jos laite on käyttämättömänä pidemmän aikaa, sammuta se vastaavasta painikkeesta ja irrota sähköverkosta. Tyhjennä laite, sulata ja puhdista se sekä jätä ovi raolleen.

Sähkökatkon sattuessa älä avaa pakastimen ovea, ellei pakastin ole ollut toimimatta yli 16 tunnin ajan. Tämän ajan kuluttua pakastettu ruoka on käytettävä tai sijoitettava muualle kylmään (esim. varalaite).

## **Laitteen tekniset tiedot**

Arvokilpi löytyy laitteen sisältä. Se sisältää tiedot jännitteestä, laitteen brutto- ja nettotilavuuden, kylmäaineen tyypin ja määrän sekä tietoja ilmastoluokista.

Jos arvokilvessä oleva kieli ei ole sinun valitsemasi kieli tai maasi kieli, vaihda se kyseessä olevaan.

## **VAROITUS!**

**VAROITUS!** Älä vaurioita kylmäaineen kiertoa. Tämä ehkäisee myös ympäristön saastumista.



# Ympäristönsuojelu

Pakkausmateriaali on valmistettu ympäristöystävällisistä materiaaleista, jotka voidaan kierrättää, heittää pois tai hävittää ilman ympäristöriskiä.

## Käytöstä poistettavan laitteen hävittäminen

Suojele ympäristöä ja hävitä laite sen käyttöänsä päätyttyä viemällä se valtuutettuun jätteidenkeräyspisteeseen.

Suorita ennen tätä seuraavat toimenpiteet:

- irrota laite verkkovirrasta
- älä anna lasten leikkiä laitteella.



■ Tuotteessa tai sen pakkauksessa oleva symboli ilmaisee, että tuotetta ei saa käsitellä tavallisena kotitalousjätteenä. Tuote on toimitettava valtuutettuun sähkö- ja elektroniikkalaitteiden keräyskeskukseen. Tuotteen oikea hävittäminen auttaa ehkäisemään haitallisia vaikutuksia ympäristöön ja ihmisten terveyteen, mitä voisi tapahtua tuotteen virheellisen hävittämisen seurauksena. Saadaksesi yksityiskohtaista tietoa tuotteen hävittämisestä ja käsittelystä ota yhteyttä jätehuollosta vastaaviin kunnallisiin viranomaisiin, jätehuoltopalveluun tai liikkeeseen, josta ostit tuotteen.

# Vinkkejä sähkön säästämiseksi kylmlaitteiden käytössä

- Asenna laite, kuten käyttöohjeessa on määritelty.
- Älä avaa laitteen ovea useammin kuin tarpeen.
- Varmista aika ajoin, että ilmankierto laitteen alla ei esty.
- Jos tiiviste on vahingoittunut tai ei muista syistä takaa täydellistä tiivyyttä, vaihdata se mahdollisimman pian.
- Säilytä ruokaa tiiviisti suljetuissa koteloidissa tai sopivassa pakkauksessa.
- Anna ruoan jäähtyä huoneen lämpötilaan ennen sen laittamista jääkaappiin.
- Sulata jäädytetty ruoka-aine jääkaappiosastossa.
- Jos haluat hyödyntää koko pakastinosan tarjoamaa tilaa, poista joitakin laatikoita käyttöohjeessa kuvatulla tavalla.
- Sulata perinteinen pakastin silloin, kun pakastimen pintoihin on muodostunut noin 3–5 millimetriä paksu huurere- tai jääkerros.
- Varmista, että hyllyjen asetus osastoon on yhtenäinen ja että ruoka on laitettu siten, että ilma voi kiertää vapaasti laitteen sisäpuolella (huomioi suositeltava ruoka-aineksen sijoittaminen ohjeissa kuvatulla tavalla).
- Älä tuki tuuletus- tai ilmanvaihtoaukkoja tuulettimella varustetuissa laitteissa.
- Jos et tarvitse puhallinta tai ionisoijaa, kytke ne pois päältä virrankulutuksen alentamiseksi.

# Asennus ja liitäntä

## Tilan valitseminen

- Asenna laite kuivaan ja hyvin tuuletettuun tilaan. Laite toimii oikein, kun ympäristönlämpötila on taulukossa ilmoitettujen rajojen sisäpuolella. Laiteluokka on ilmoitettu arvokilvessä / tarrassa, jossa on laitteen perustiedot.

Kuvaus	Ilmastoluokka	Ympäristön lämpötila-alue °C	Suhteellinen kosteus
Laajennettu lauhkea	SN	+10 – +32	≤75%
Lauhkea	N	+16 – +32	
Subtrooppinen	ST	+16 – +38	
Trooppinen	T	+16 – +43	



### TIEDOTE!

Tätä laitetta ei ole tarkoitettu kalusteisiin upotettavaksi.



### TIEDOTE!

Älä sijoita laitetta huoneeseen, jossa lämpötila voi laskea alle 5 °C:n, koska seurauksena voi olla laitteen toiminnan häiriintyminen tai vikaantuminen!

- Huolehdi siitä, että laitteen virtapistokkeeseen pääsee käsiksi asennuksen jälkeen!
- Älä sijoita laitetta lähelle lämpöä säteileviä laitteita, kuten liedet, uunit, lämpöpatterit, kuumavesivaraaja tms. äläkä altista sitä suoralle auringonvalolle. Laitteen on oltava vähintään 3 cm päässä sähkö- tai kaasuliedestä tai vähintään 30 cm päässä öljyllä tai kiinteällä polttoaineella toimivista uuneista. Jos tällaisen lämpölähteen ja laitteen välinen etäisyys on lyhyempi, käytä eristyspaneelia.

**Huomaa:** Sijoita laite riittävän suureen huoneeseen. Tilaa on oltava vähintään 1 m<sup>3</sup> kahdeksaa grammaa kylmäainetta kohden. Jäähdytysainemäärä on ilmoitettu laitteen sisällä olevassa arvokilvessä.

# Laitteen asentaminen

Laitteasennus tulee tehdä vähintään kahden henkilön toimesta henkilövamman tai laitevaurion välttämiseksi.

- Laitteen on seistävä suorassa tai hieman taaksepäin kallistettuna. Laitteen tulee olla vakaasti tukevalla alustalla. Laitteen etuosaan on asennettu kaksi säädettävää jalkaa, joita voidaan käyttää laitteen suoristamiseen. Takasivun pyörät mahdollistavat laitteen helpomman asennuksen (vain joissakin alleissa).

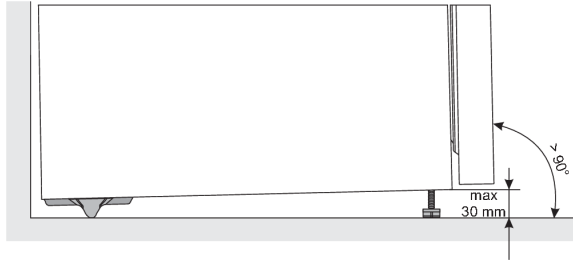

- Kun olet vaaittanut laitteen säätöjalkojen avulla, paranna laitteen vakautta säätämällä lisäjalkaa.
- Älä altista laitetta suoralle auringonvalolle äläkä sijoita sitä lämpölähteiden lähelle. Jos tätä ei voida välttää, asenna eristyspaneeli.

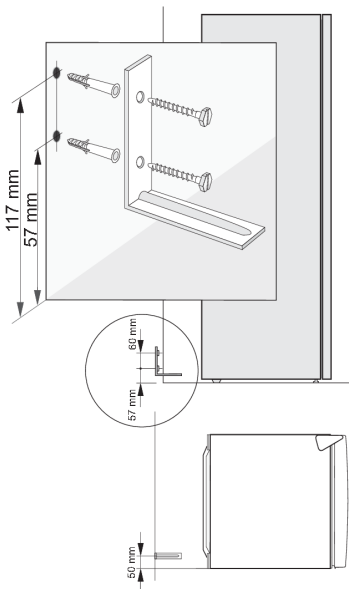

(Vain joissakin malleissa.)

Kun laitteen ovi avataan ja hyllyt ovat täynnä, laite voi kallistua eteenpäin. Tästä syystä se tulee kiinnittää kiinnitystuella. Poraa kaksi Ø 8 mm:n reikää seinään 57 ja 117 mm:n korkeudelle lattiasta ja 50 mm:n etäisyydelle laitteen vasemmasta reunasta laitteen edestä katsottuna. Pane seinään porattuihin reikiin kaksi tappia ja kiinnitä kiinnitystuet mukana toimitetuilla ruuveilla. Työnnä laitetta seinää kohti, jotta kiinnitystuki ulottuu kompressorin tuen yläpuolelle.

- Laite on tarkoitettu vapaasti seisovaan asennukseen. Nimellis-/minimivirrankulutuksen saavuttamiseksi jätä aina 50 mm vapaata tilaa seinän ja laitteen takaosan väliin sekä laitteen yläpuolelle. Varmista myös riittävä ilmankierto laitteen kummallakin sivulla ja yläpuolella.

- Laite voidaan sijoittaa myös keittiökaappien tai kaappien väliin tai seinän viereen. Näin sijoitettuna laite toimii moitteettomasti; virrankulutus saattaa kuitenkin kasvaa. Noudata kuvan mukaisia minimietäisyyksiä laitteen yläpuolella ja takana.
- Ota huomioon laitteen oven avaamiseen tarvittava tila, jotta vetolaatikot ja hyllyt voidaan vetää ulos ja poistaa (katso asennuskaavio).

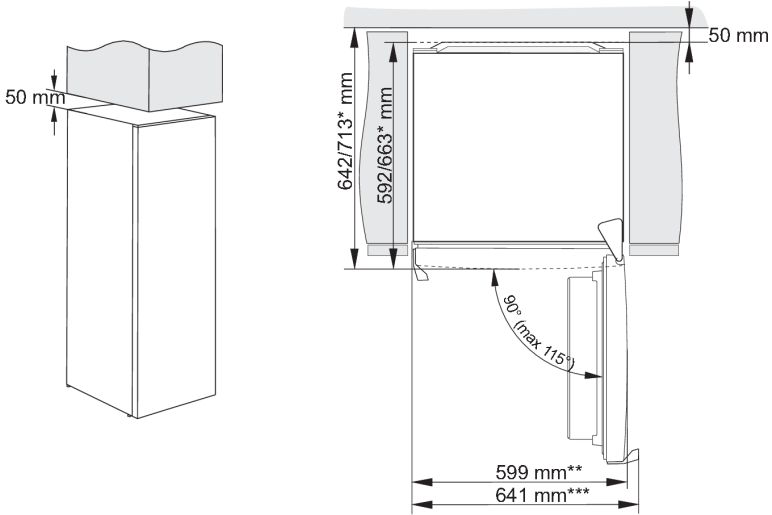

\* mallista riippuen

\*\* Upotetulla kahvalla varustettu malli.

\*\*\* Ulkonevalla ulkokahvalla varustettu malli.



#### TIEDOTE!

Huomautus: Kun asetat laitteen sokkelille, jonka syvyys on pienempi kuin 625 mm, on suositeltavaa ostaa ja asentaa turva-asennusarja.

Sarjan tilaamiseksi vaadittava koodi: 890399.

## Laitteen kytkeminen

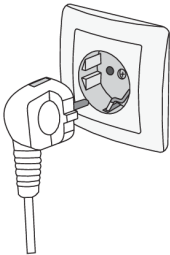





- Liitä laite virtajohdolla sähköverkkoon. Seinärasian tulee olla maadoitettu (turvapistorasias). Nimellisjännite ja taajuus on ilmoitettu arvokilvessä/tarrassa, jossa ovat laitteen perustiedot.
- Laite tulee kytkeä verkkovirtaan ja maadoittaa voimassa olevien standardien ja määräysten mukaisesti. Laite kestää lyhytaikaisia nimellisjännitteen poikkeamia, mutta ei suurempia kuin +/- 6%.

# Oven avautumissuunnan vaihtaminen

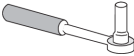
Laitteen oven avautumissuunta voidaan vaihtaa.

Huomaa: Irrota laite sähköverkosta ennen oven avautumissuunnan vaihtamista.

Tarvittavat työkalut:	
	Hylsyavain nro 8
	Ristikantaruuvimeisseli
	Litteä ruuvimeisseli
	Lenkkiavain nro 8

Huomaa:

- Jos laitetta on kallistettava pohjassa oleviin osiin käsiksi pääsemiseksi, pyydä toista henkilöä avuksi tai aseta laite varovasti pehmeää pehmustetta vasten, jottei se vahingoitu. Vaihda avautumissuunta seuraavalla tavalla.

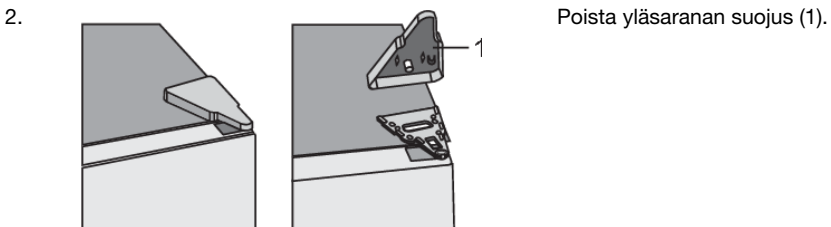
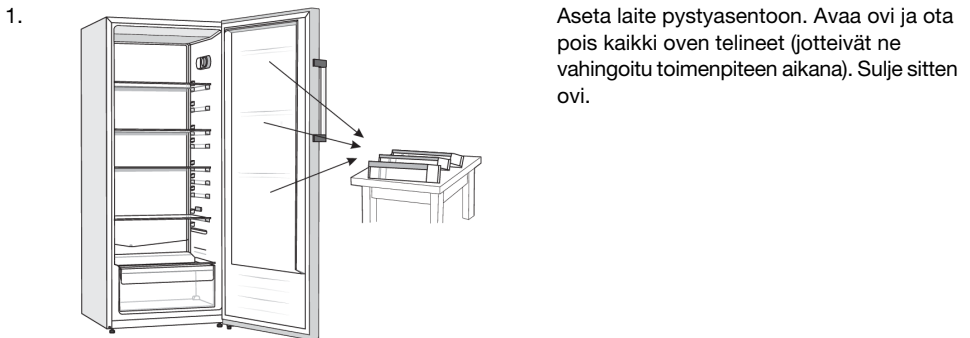

3.

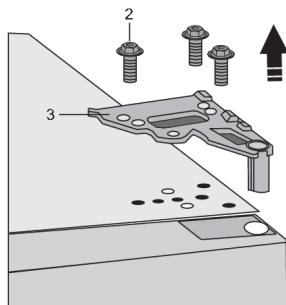

Poista ruuvit (2) ja irrota sarana (3). Pidä ovesta kiinni, jottei se putoa.

4.



Irrota ovi alasarana nostamalla ovea varovasti suoraan ylös. Aseta ovi tasaiselle alustalle.

5.

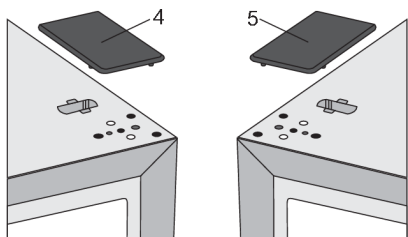

Ota (oikeanpuoleinen) tulppa/suojus (4) pussista ja aseta se kohtaan, josta yläsarana on irrotettu. Irrota tulppa/suojus (5) toiselta puolelta, jolle sarana asennetaan, ja laita se talteen.

6.

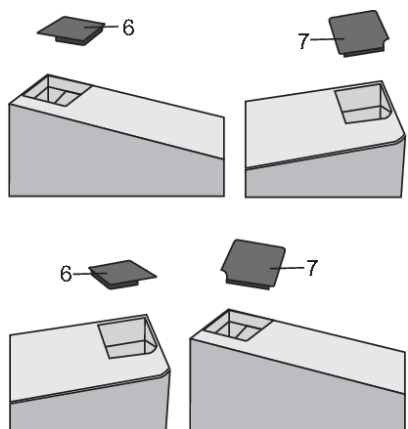

Irrota korkki (6) oven vasemmalta puolelta. Poista sitten korkki (7) oven oikealta puolelta. Aseta korkki (7) oven vasemmalle puolelle ja aseta korkki (6) oven oikealle puolelle.

7.

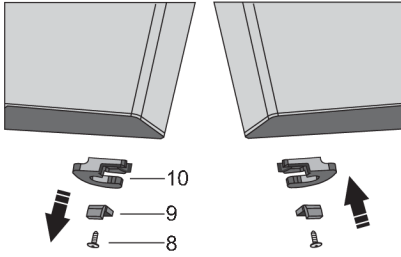

Poista ruuvi (8) ja irrota oven pidike (10) ja avauskulma (9). Asenna sen jälkeen ruuvin (8) avulla pussissa toimitettu oven pidike (10) avauskulma (9). Säilytä oven pidike (10) siitä varalta, että tarvitset sitä myöhemmin.

8. Kallista laitetta taaksepäin ja irrota säädettävä jalka (11).

9.

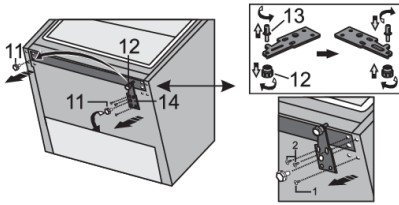

Irrota alasaranan (14) kolme ruuvia ja poista sarana. Irrota lisäjalka (12) alasaranan tapista (13). Ruuvaa tappi (13) irti alasaranasta ja ruuvaa se saranan vastakkaiselle puolelle lisäjalan (12) kanssa.

10.

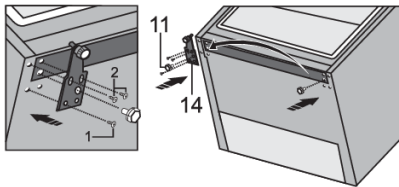

Kiinnitä sarana (14) vastakkaiselle puolelle ruuveilla. Ruuvit tulee kiinnittää alla olevan kuvan mukaisessa järjestyksessä. Kiristä ensin ruuvi 1 ja sen jälkeen ruuvit 2. Ruuvaa sitten säädettävät jalat (11).

11.

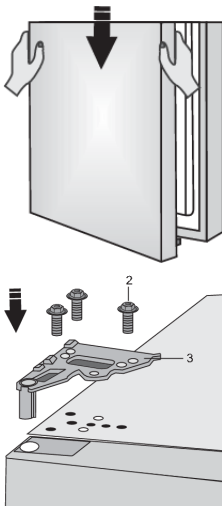

Aseta ovi alasaranalle ja kiinnitä yläsarana (3) ruuveilla (2). Pidä ovea paikallaan asettaessasi sitä.

12.

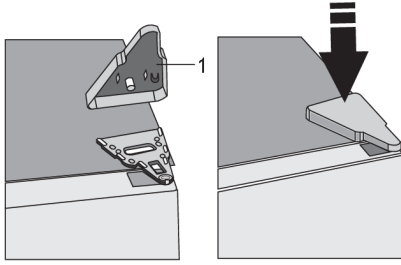

Aseta yläsaranan tulppa (1) takaisin paikalleen.

13. Avaa ovi ja aseta oven telineet/hyllyt paikoilleen. Sulje ovi jälleen.



Huomautus: jos mallissa on kahva, siirrä se vastakkaiselle puolelle noudattamalla alla olevia ohjeita.

Irrota korkit (1) ja irrota kaksi ruuvia (2) kuvan osoittamalla tavalla. Käännä kahvaa (3) 180°, ja aseta se vastakkaiselle puolelle. Kiinnitä sitten ruuvit (2) ja aseta korkit (1) takaisin.



# Laitteen kuvaus

Laitteen sisäpuolen varustelu voi vaihdella laitteen mallista riippuen.

Tämä tuote sisältää valonlähteen, jonka energiatehokkuusluokka on G.

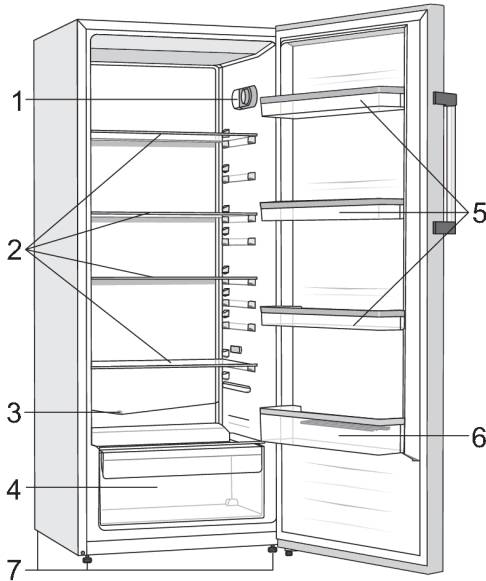

1. Ohjausyksikkö
2. Lasihyllyt
3. Vedenpoisto
4. Hedelmä- ja vihanneslaatikko CrispZone
5. Matalat ovihyllyt
6. Pullohylly
7. Jalka

- Laatikot on varustettu järjestelmällä, joka estää niiden tahattoman ulosvetämisen. Poistaaksesi laatikon laitteesta vedä sitä ulos niin pitkällekuin mahdollista, nosta tämän jälkeen laatikonetusaa ja vedä se kokonaan ulos.

# Laitteen käyttö

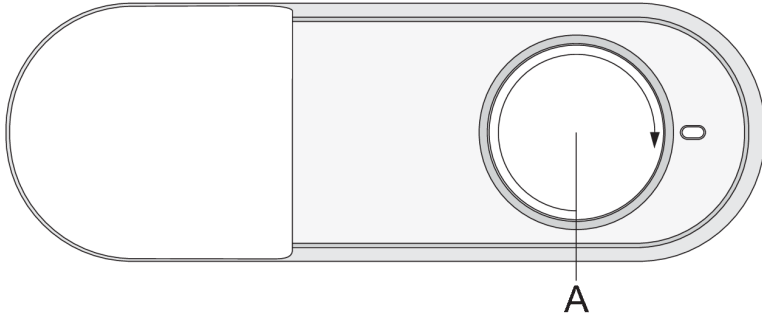

## A. Virtakytkin ja lämpötilan säädin

### Laitteen kytkeminen päälle/pois päältä



**Kytke virta laitteeseen:** kierrä säädintä myötäpäivään ja valitse asetus väliiltä 1–7.

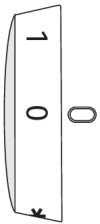

**Kytke laite pois päältä** kiertämällä säädin asentoon 0 (huomio: laitteessa on edelleen virta).

### Laitteen lämpötilan säätö

#### TIEDOTE!

Kun laite on kytketty päälle, voi kestää useamman tunnin ennen kuin se on saavuttanut asetetun lämpötilan. Älä laita laitteeseen ruokaa, ennen kuin lämpötila on laskenut valittuun asetukseen.

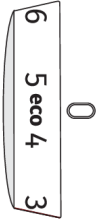

- Aseta haluamasi lämpötila kiertämällä säädin **A** vasemmalle tai oikealle haluamaasi arvoon.
- Säätimen **A** suositeltu asetus on **eco** asento.

- Ympäristön lämpötilan muutos vaikuttaa myös laitteen sisälämpötilaan. Säädä lämpötila-asetus vastaavasti **A**-säätimellä. Asetukset lähellä arvoa **7** vastaavat alempia lämpötiloja laitteessa (kylmempi), lähellä arvoa **1** olevat asetukset vastaavasti korkeampia lämpötiloja (lämpimämpi).



#### **TIEDOTE!**

Jos laite on asennettu huoneeseen, jonka lämpötila on alle 16 °C, suosittelemme säätämään **A**-säätimen asetukseksi noin **6**.



#### **TIEDOTE!**

Jos säädät säätimen asetukseksi **7**, on mahdollista, että jääkaappiosastossa lämpötila laskee alle 0 °C:seen.

## **Tehojäähdytys (tehoilennys)**

- Käytä tätä asetusta sen jälkeen, kun olet kytkenyt laitteen päälle ensimmäistä kertaa, ennen puhdistusta tai 24 tuntia ennen suuren elintarvikemäärän lisäämistä jääkaappiin.

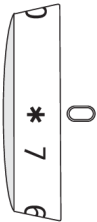

**Tehojäähdytystoiminnon (tehoilennys) kytkeminen päälle:** Käännä **A**-säädin asentoon \* .

Käännä tehojäähdytyksen (tehoilennys) päätyttyä **A**-säädin takaisin haluttuun säätöasentoon.

Jos toimintoa ei poisteta käytöstä manuaalisesti, se poistetaan käytöstä automaattisesti noin 12 tunnin kuluttua. Lämpötila palaa viimeisimpään asetukseen (säädin pysyy asennossa \* ).

# Laitteen sisäinen varustelu

(\* Varustelu riippuu mallista)

## Hylly

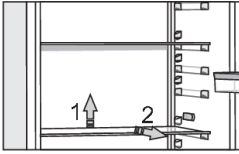

Voit asettaa tyhjät hyllyt haluamallasi tavalla jääkaapin sisällä olevia kiskoja käyttäen tarvitsematta poistaa niitä jääkaapista. Voit siirtää hyllyä tai ottaa sen ulos jääkaapista nostamalla sitä hieman takaa, vetämällä sitä itseäsi kohti ja sen jälkeen joko siirtämällä sitä tai ottamalla sen ulos laitteesta. Säilytä herkästi pilaantuvia elintarvikkeita hyllyn takaosassa, missä lämpötila on alhaisin.

## Hedelmä- ja vihanneslaatikko

Jääkaapin alaosassa oleva lokero on tarkoitettu hedelmien ja vihannesten säilyttämiseen. Se tarjoaa kosteutta ja estää ruoan kuivumisen.

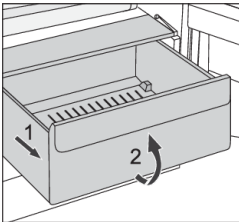

- Lokeron vetäminen ulos:
  - Vedä lokeroa ulos niin pitkälle kuin se tulee. Nosta sitten etuosaa, ja vedä se kokonaan ulos.

## Ovihyllyt

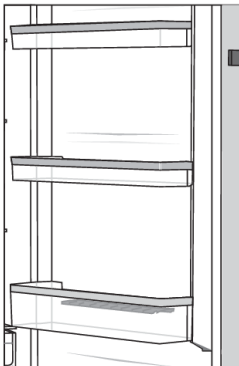

Jääkaapin oven sisäpuolella on hyllyt, jotka on tarkoitettu juuston, voin, munien, jogurtin ja muiden pienten pakkausten, tuubien, purkkien jne. säilytykseen.

Voit asetella hyllyt haluamallasi tavalla nostamalla niitä hieman urista, jotka pitävät ne paikallaan ja siirtämällä ne haluttuun paikkaan varmistaen, että ne mahtuvat siellä oleviin uriin.

Alin teline on tarkoitettu pullojen varastointiin.

Kunkin ovihyllyn suurin sallittu kuormitus on 5 kg.

## Tuuletin (DynamicAir) \*

- Jääkaappiosaston tiivisteiden alapuolella oleva tuuletin varmistaa lämpötilan tasaisen jakautumisen ja vähentää höyryn tiivistymistä säilytystilan pinnoille (kaste).

### Tuulettimen kytkeminen päälle/pois päältä:

Päällä =  Pois = 0

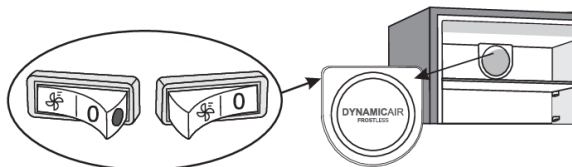

Kun tuuletin on kytketty päälle, punainen piste tulee näkyviin kytkimeen.

## Suosittelu elintarvikkeiden sijoittelu laitteessa

### Jääkaappiosaston osastot:

- Yläosa: säilykepurkit, leipä, viini, leivonnaiset jne.
- Keskiosa: maitotuotteet, valmisateriat, jälkiruoat, virvoitusjuomat, olut, kypsennetty ruoka jne.
- alaosa: liha, lihatuotteet, herkut jne.
- vihanneslokeri: tuoreet hedelmät, vihannekset, salaattit, juurekset, perunat, sipulit, valkosipuli, tomaatit, hapankaali, nauriit jne.

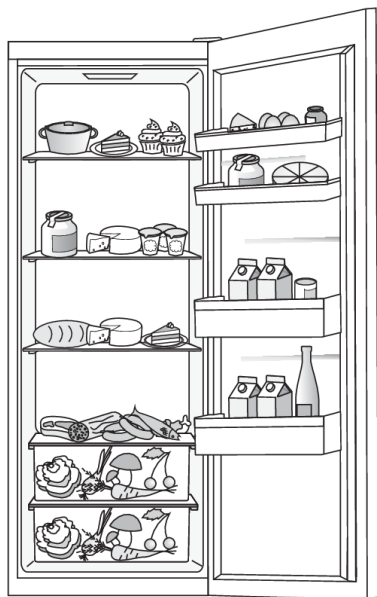

### Jääkaapin oven osastot:

- ylempi/keskimmäinen ovihylly: kananmunat, voi, juusto jne.
- alemmat ovihyllyt: juomat, tölkit, pullot jne.



### TIEDOTE!

Älä säilytä jääkaapissa hedelmiä (banaanit, ananas, papaija, sitrushedelmät) ja vihanneksia (kesäkurpitsa, munakoiso, kurkku, paprika, tomaatit ja perunat), jotka ovat herkkiä kylmyydelle.

# Ruoan säilytys jääkaapissa

## Tärkeitä ruoan säilytykseen liittyviä varoituksia



### TIEDOTE!

Laitteen oikea käyttö, ruokien asianmukainen pakkaaminen, oikean lämpötilan säilyttäminen sekä ruoan hygieenisten vaatimusten noudattaminen vaikuttavat ratkaisevasti säilytettävän ruoan laatuun.

Huomioi ruokien säilymisajat, jotka on ilmoitettu pakkauksessa.

Jääkaapissa säilytettävät ruoat tulee pitää suljetuissa astioissa tai sopivissa pakkauksissa, jotta niistä ei vapaudu tai niihin ei tartu hajuja eikä kosteutta.

Älä säilytä syttyviä, tulenarkoja tai räjähdysherkkiä aineita jääkaapissa.

Korkeita alkoholimääriä sisältävät pullot tulee sulkea tiiviisti ja säilyttää pystyasennossa.

Jotkut orgaaniset liuokset, sitruunan- ja appelsiinikuoren, voihapon tms. eeteriset öljyt voivat vahingoittaa muovipintoja pitkäaikaisen kosketuksen yhteydessä, mikä voi aiheuttaa materiaalien vaurioita ja ennenaikaista vanhenemista.

Epämiellyttävät hajut ovat merkki laitteen puutteellisesta puhtaanpidosta tai pilaantuneista ruoista (katso kappale Laitteen puhdistus).

Jos poistut kotoa pidemmäksi aikaa, poista pilaantuvat ruoat jääkaapista.

## Elintarvikkeiden pilaantumisen välttäminen

Jotta ruoka ei pilaantuisi, noudata seuraavia ohjeita:

- Oven jättäminen auki pitkiksi ajoiksi voi nostaa laitteen osien lämpötilaa huomattavasti.
- Puhdista säännöllisesti ruoan kanssa kosketuksiin joutuvat pinnat ja tyhjennysjärjestelmät, joihin pääsee käsiksi.
- Säilytä raaka liha ja kala sopivissa astioissa jääkaapissa niin, että ne eivät ole kosketuksissa muihin ruokiin eikä niistä tipu mitään muihin ruokiin.
- Jos jääkaappi jätetään tyhjäksi pitkäksi aikaa, katkaise siitä virta, sulata, puhdista ja kuivaa se ja jätä ovi auki, ettei sen sisälle pääse muodostumaan hometta.

## Laitteen sulatus

### Jääkaapin automaattinen sulatus

Jääkaappia ei tarvitse sulattaa, koska sen sisällä takaseinässä oleva jää sulatetaan automaattisesti. Jos jäätä on kertynyt, se sulaa kompressorisyksikön ollessa pois päältä. Pisarat putoavat jääkaapin takaseinän aukosta kompressorin päällä olevaan astiaan, josta ne haihtuvat.

Varmista, että ruoka tai muut esineet eivät milloinkaan tuki jääkaapin takaseinän aukkoa.

Jos jääkaapin sisälle takaseinään muodostuu paksu kerros jäätä (3-5 mm), sammuta laite ja sulata se käsin.

# Laitteen puhdistaminen



## VAROITUS!

Irrota laite verkkovirrasta ennen puhdistusta – sammuta laite (katso kappale Laitteen kytkeminen päälle/pois päältä) ja irrota virtajohto pistorasiasta.

- Käytä kaikkien pintojen puhdistamiseen pehmeää liinaa. Puhdistusaineet, jotka sisältävät hankaavia aineita, happoja tai liuottimia, eivät sovellu puhdistamiseen, koska ne voivat vahingoittaa pintaa.

Puhdista laitteen ulkopuoli vedellä tai miedolla saippuavedellä.

Lakkapintainen tai alumiinipinta tulee puhdistaa haalealla vedellä, johon on lisätty mietoa puhdistusainetta. Puhdistusaineet, joiden alkoholipitoisuus on alhainen, ovat sallittuja (esim. ikkunanpesuaineet). Älä käytä alkoholia sisältäviä puhdistusaineita muovimateriaalien puhdistukseen.

Laitteen sisäosat voidaan puhdistaa haalealla vedellä, johon voidaan lisätä hieman etikkaa.

- Älä pese laitteen sisällä olevia osia astianpesukoneessa, koska ne saattavat vaurioitua.

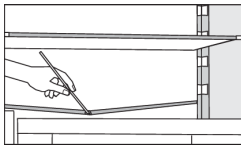

- Kouru ja aukko sulaneesta huurrekerroksesta syntyneen veden poistamiseksi sijaitsevat jääkaapin sisäosia jäähdyttävän jäähdytyspaneelin alapuolella. Kouru ja aukko eivät saa tukkeutua. Tarkista ne säännöllisesti ja puhdista tarpeen mukaan (esim. muovipillillä).

Takaseinään kompressorin (ei kaikissa malleissa) viereen asennettu lauhdutinyksikkö on pidettävä aina puhtaana, vapaana pölystä tai keittiön käryistä kertyneistä jäämistä. Puhdista pöly säännöllisesti pehmeällä ei-metallisella harjalla tai pölynimurilla.

- Kytke laite puhdistuksen jälkeen takaisin päälle ja laita elintarvikkeet sisään.

# Vianetsintä

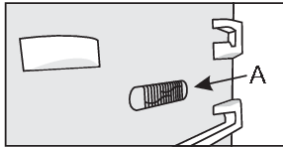
Ongelma:	Syy tai korjaus:
Laite on kytketty verkkovirtaan, mutta se ei toimi.	<ul style="list-style-type: none"> <li>Varmista, että pistorasiassa on virtaa, ja että laite on kytketty päälle.</li> </ul>
Jäähdytysjärjestelmä on käynnissä jatkuvasti pitkiä aikoja: 	<ul style="list-style-type: none"> <li>Liian korkea ympäristön lämpötila.</li> <li>Ovi on avattu liian usein tai se on ollut liian pitkään auki.</li> <li>Ovi ei ole kunnolla kiinni (mahdollisia epäpuhtauksia tiivisteessä, väärin suunnattu ovi, vahingoittunut tiiviste jne.).</li> <li>Liikaa tuoreita elintarvikkeita laitettu kerralla sisään.</li> <li>Anturi jääkaapissa (A) on tukkeutunut ruoasta. Varmista, että ilma pääsee kiertämään anturin ympärillä (vain joissakin malleissa).</li> </ul>
Jään liiallinen syntyminen jääkaapin sisäosan takaseinään saattaa aiheutua seuraavista:	<ul style="list-style-type: none"> <li>Ovi on avattu liian usein tai se on ollut liian pitkään auki.</li> <li>Jääkaappiin on laitettu lämmintä ruokaa.</li> <li>Ruoka tai pakkaukset ovat kosketuksissa takaseinään jääkaapin sisällä.</li> <li>Oven tiiviste on huono.</li> <li>Jos tiiviste on likainen tai vahingoittunut, puhdista tai vaihda se.</li> </ul>
Tiivistynyttä höyryä (pisaroita) hyllyllä vetolaatikoiden päällä:	<ul style="list-style-type: none"> <li>Kyseessä on ohimenevä ilmiö, jolta ei voida kokonaan välttyä aikoina, joina ympäristön lämpötila ja ilmankosteus ovat korkeat. Se lievenee lämpötilan ja ilmankosteuden laskiessa. Suosittelemme puhdistamaan laatikot useammin ja pyyhkimään pisarat pois silloin tällöin.</li> <li>Avaa kosteuden liukusäädin.</li> <li>Laita ruoat pusseihin tai muihin tiiviisiin pakkauksiin.</li> </ul>
Pisaroita jääkaappiosan takaseinässä.	<ul style="list-style-type: none"> <li>Tämä on normaalia. Jääkaappiosastossa on automaattisulatus, joka aiheuttaa vesipisaroiden virtaamisen jääkaapin takaseinässä olevan aukon kautta kompressorisyksikön yläpuolella olevaan astiaan, josta ne haihtuvat ilmaan.</li> </ul>
Vettä tippuu/vuotaa jääkaapista:	<ul style="list-style-type: none"> <li>Tukkeutunut vedenpoistoaukko tai vettä tihkuu vesikourun ohi.</li> <li>Puhdista tukkeutunut aukko käyttäen esim. muovipilliä.</li> <li>Jos laitteeseen muodostuu paksu jääkerros, sulata laite käsin (katso Laitteen sulatus).</li> </ul>
Laitteen sivupinnat ovat lämpimiä:	<ul style="list-style-type: none"> <li>Tämä on normaalia. Laitteen sivuosiin on asennettu putkia, jotka yleensä lämpenevät laitteen käytön aikana.</li> </ul>
LED-valo ei toimi:	<ul style="list-style-type: none"> <li>Jos LED-valo ei toimi, ota yhteyttä huoltoon.</li> <li>Älä yritä korjata LED-valoja itse. On olemassa vaara joutua kosketuksiin suurjännitteen kanssa!</li> </ul>



Jos edellä mainitut ohjeet eivät ratkaise ongelmaasi, soita lähimpään valtuutettuun huoltoliikkeeseen ja kerro laitteen tyyppi, malli ja sarjanumero, jotka löytyvät laitteen sisällä olevasta arvokilvestä tai tarrasta.

## Laitteen melutiedot

Jääkaappi-pakastimissa jäähdytys saadaan aikaan jäähdytysjärjestelmällä, joka sisältää myös kompressorin (ja joissain laitteissa tuulettimen), joka aiheuttaa jonkin verran melua. Melutaso riippuu asennuksesta, oikeasta käytöstä ja laitteen iästä.

- Kun laite on kytketty verkkovirtaan, kompressorin toiminta tai virtaavan nesteen ääni voi olla jonkin verran äänekkäämpää. Tämä ei ole merkki toimintahäiriöstä, eikä se vaikuta laitteen käyttöikään. Aikanaan laitteen toiminta ja tämä melu hiljenevät.
- Joskus laitteen käytön aikana voi ilmetä epätavallista tai kovaaäänistä melua, tämä johtuu useimmiten vääränlaisesta asennuksesta.
  - Laitteen täytyy seistä tasaisesti ja vakaasti kiinteällä pohjalla.
  - Laite ei saa olla kosketuksissa seinään tai viereisiin huonekaluihin.
  - Varmista, että laitteen sisäosat ovat tiukasti paikoillaan ja että melu ei johdu kolisevista tölkeistä, pulloista tai muista vierekkäin asetelluista astioista.
- Laite saattaa toisinaan pitää kovempaa ääntä jäähdytysjärjestelmän ollessa voimakkaammin kuormitettuna, kun esim. ovea avataan usein tai pidemmäksi aikaa, pakastimeen laitetaan suuri määrä uutta ruokaa tai aktivoitaessa tehokkaita pakastus- tai jäähdytystoimintoja.

# **gorenje**

GORENJE gospodinjski aparati, d.o.o. Address: Partizanska 12, 3320 Velenje, Slovenia  
Phone: +386 (0)3 899 10 00 Fax: +386 (0)3 899 28 00 [www.gorenje.com](http://www.gorenje.com)



878060-a3



*Pidätämme oikeuden muutoksiin, jotka eivät vaikuta laitteen toiminnallisuuteen.*