

AL

MNE

**UDHËZIME TË
DETAJUARA
PËR PËRDORIMIN E
MAKINËS LARËSE**

gorenje

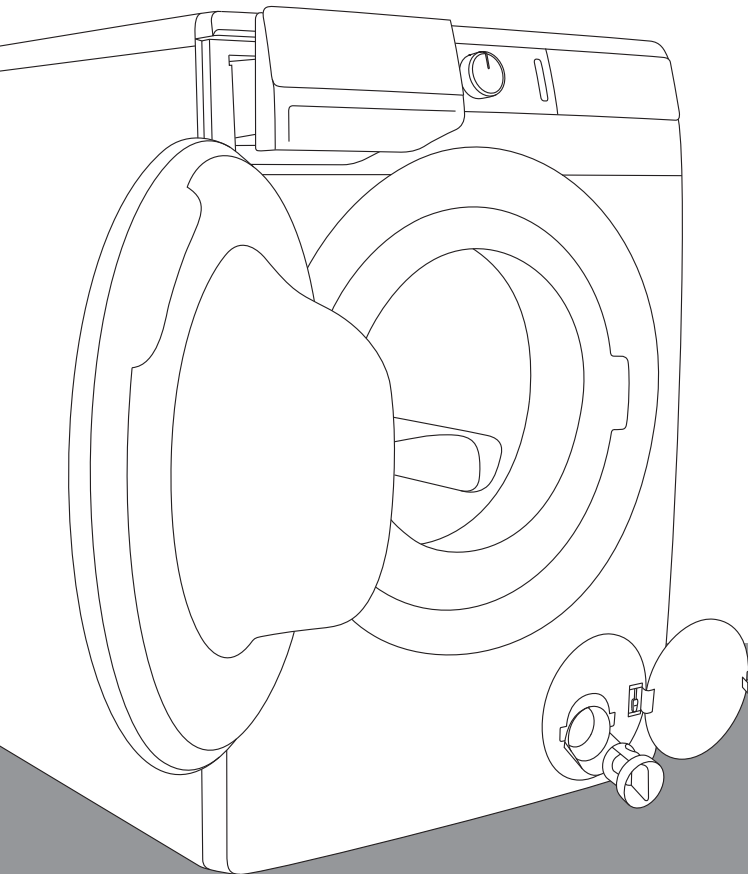

Sot, jeta është e ndërlikuar. Le ta bëjmë më të thjeshtë kujdesin për larjen e rrobave! Makina juaj e re larëse përdor teknologji inovatore dhe arritjet më të fundit për kujdesin e larjes së rrobave, që t'ju ndihmojë të thjeshtoni punët e përditshme të shtëpisë. Teknologjia më e fundit që përdoret në lavatriçen tonë, siguron kujdesin më të butë për çdo veshje, me rrudhosje minimale. Në të njëjtën kohë, makina juaj larëse do të jetë e pranueshme për mjedisin, për shkak të përdorimit shumë efikas të energjisë, ujit dhe detergjentit.

Kjo makinë larëse është e projektuar vetëm për përdorim shtëpiak. Ju lutemi të mos e përdorni për asnjë rrobë të etiketuar si të papërshtatshme për larje në makinë.

Simbolet në vijim përdoren gjatë gjithë manualit dhe kanë kuptimet si vijon:



Informacion, këshillë ose rekomandim



Kujdes – rrezik i përgjithshëm



Kujdes – rrezik nga goditja elektrike



Kujdes – rrezik nga sipërfaqja e nxehtë



Kujdes – rrezik nga zjarri



Është e rëndësishme që të lexoni me kujdes udhëzimet.

PËRMBAJTJA

4 MASA PARAPRAKE TË SIGURISË 8 PËRSHKRIMI I MAKINËS LARËSE 9 Specifikimet teknike 10 Njësia e kontrollit	HYRJE
12 INSTALIMI DHE LIDHJA 12 Heqja e shufrave bllokuese 13 Lëvizja dhe transporti pas instalimit 13 Zgjedhja e ambientit 13 Rregullimi i këmbëve të makinës larëse 14 Vendosja e makinës larëse 16 Lidhja me ujësjellësin 17 Lidhja dhe sigurimi i tubit shkarkues të ujit 18 Lidhja e pajisjes elektroshtëpiake me rrjetin elektrik 19 PËRPARA PËRDORIMIT TË PAJISJES ELEKTROSHTËPIAKE PËR HERË TË PARË	PËRGATITJA E MAKINËS LARËSE PËRPARA PËRDORIMIT TË PARË
20 PROCESI I LARJES, HAP PAS HAPI (1–6) 20 Hapi 1: Merrni parasysht etiketat e rrobave 21 Hapi 2: Përgatitja e procesit të larjes 23 Hapi 3: Zgjedhja e programit të larjes 28 Hapi 4: Zgjedhja e funksioneve shtesë 34 Hapi 5: Fillimi i programit të larjes 34 Hapi 6: Përfundimi i programi të larjes 35 NDËRPRERJET DHE NDRYSHIMI I PROGRAMIT 38 MIRËMBAJTJA DHE PASTRIMI 38 Pastrimi i kutisë shpërndarëse 39 Pastrimi itubit të furnizimit me ujë, zgavrës të shpërndarjes së detergjentit dhe guarnicionit prej gome të derës 40 Pastrimi i filtrit të pompës 41 Pastrimi i pjesës së jashtme të makinës larëse 42 ZGJIDHJA E PROBLEMEVE 42 Çfarë të bëjmë ...? 42 Tabela e zgjidhjes së problemeve dhe gabimeve 48 Riparimi/shërbimi 49 REKOMANDIME PËR LARJEN DHE PËRDORIMIN EKONOMIK TË MAKINËS SUAJ LARËSE 53 HEDHJA	HAPAT E PROCESIT TË LARJES MAKINA LARËSE PASTRIMI DHE MIRËMBAJTJA ZGJIDHJA E PROBLEMEVE/ DEFEKTEVE TË NDRYSHME

MASA PARAPRAKE TË SIGURISË



Përpara përdorimit të makinës larëse, lexojini me kujdes udhëzimet e përdorimit.

Ju lutemi, mos e përdorni makinën larëse pa i lexuar dhe kuptuar këto udhëzime për përdorimin fillestar.

Këto udhëzime për përdorimin e makinës larëse jepen me lloje ose modele të ndryshme të makinave larëse. Prandaj, ato mund të përfshijnë përshkrime të parametrave ose pajisjeve të cilat nuk janë të disponueshme në makinën tuaj larëse.

Mosrespektimi i udhëzimeve të përdorimit ose përdorimi i papërshtatshëm i makinës larëse mund të rezultojë në dëmtim të rrobave, të pajisjes elektroshtëpiake ose në dëmtim të përdoruesit. Mbajeni manualin udhëzues të përdorshëm, afër makinës larëse.

Udhëzimet e përdorimit janë të disponueshme në faqen tonë të internetit www.gorenje.com.

Kjo pajisje është e paraparë për përdorim shtëpiak ose për raste të ngjashme, të tilla si:

- zona kuzhine për personelin në dyqane, zyra dhe mjedise të tjera pune;
- shtëpi në ferma;
- nga klientët e hoteleve, moteleve dhe mjediseve të tjera rezidenciale;
- mjedise të tilla si akomodimet me mëngjes ("bed & breakfast").

Zbatoni udhëzimet për instalimin e rregullt të makinës larëse Gorenje dhe për lidhjen me rrjetin elektrik dhe me ujësjellësin (shikoni kapitullin »INSTALIMI DHE LIDHJA«).

Lidhja me ujin dhe me furnizimin me energji duhet të kryhet nga një teknik ose ekspert i trajnuar siç duhet.

Çdo riparim dhe mirëmbajtje që ka të bëjë me sigurinë ose performancën duhet të bëhet nga ekspertë të trajnuar.

Për të shmangur rrezikun, **një kabëll elektrik i dëmtuar** mund të zëvendësohet vetëm nga prodhuesi, një teknik shërbimi ose një person i autorizuar.

Mos e lidhni makinën larëse në rrjetin elektrik duke përdorur pajisje të jashtme ndezëse/fikëse, të tillë si programues kohorapo ta lidhni me një rrjet elektrik që ndizet dhe fiket rregullisht nga furnizuesi me energji.

Mos e instaloni makinën larëse në një ambient ku temperatura mund të bjerë nën 5°C, pasi pjesët e makinës larëse mund të dëmtohen në rast të ngrirjes së ujit.

Hapjet e ventilimit në bazën e lavatriçes nuk duhet të pengohen nga një tapet.

Për të lidhur makinën larëse me ujësjellësin, sigurohuni që të përdorni tubin dhe guarnicionet e dhëna për furnizimin me ujë. Presioni i ujit duhet të jetë ndërmjet 0,05 dhe 0,8 MPa (0,5–8 bar).

Për furnizimin me ujë përdorni gjithmonë një tub të ri, për të lidhur makinën larëse me ujësjellësin; mos përdorni përsëri një tub të vjetër për furnizimin me ujë.

Fundi i tubit të shkarkimit të ujit duhet të arrijë në linjën e shkarkimit të ujit.

Përpara se të fillojë cikli i larjes, shtypeni derën në vendin e treguar, derisa të shkojë në vend. Dera nuk mund të hapet gjatë operimit të makinës larëse.

Përpara larjes së parë, ne rekomandojmë që të hiqni të gjitha papastërtitë nga kazani i makinës larëse, duke përdorur programin Cotton 90°C (Pambuku 90°C) (shikoni TABELËN E PROGRAMEVE).

Pas ciklit të larjes, mbylleni rubinetin e ujit dhe hiqeni prizën e makinës larëse nga priza elektrike.

Makinën larëse përdoreni vetëm për larjen e rrobave, siç përshkruhet në manualin e udhëzimeve. Makina nuk është e destinuar për pastrim të thatë (kimik).

Përdorni vetëm agjentë për larje me makinë dhe për ruajtjen e rrobave. Ne nuk do të jemi përgjegjës për asnjë dëmtim ose çngjyrosje të guarnicioneve dhe të pjesëve plastike, të cilat rezultojnë nga përdorimi i parregullt i agjentëve zbardhues ose ngjyrosës.

Për tëhequr smërçin, përdorni vetëm agjentë për heqje smërçi me mbrojtje shtesë anti-gërryerjes. (Përdorni vetëm agjentë jo-gërryes për heqje smërçi.) Zbatoni udhëzimet e prodhuesit. Përfundojeni procesin e heqjes së smërçit me disa cikle shpërlarjeje ose duke vënë në funksionim programin e Drum clean (Sterilizim kazani/Programi i vetëpastrimit), në mënyrë që të hiqni të gjitha mbetjet acide (p.sh. uthull, etj.).

 Mos përdorni detergjentë të cilët përmbajnë tretës, pasi kjo mund të çojë në çlirimin e gazrave helmues, në dëmtimin e makinës larëse dhe në rrezik zjarri dhe shpërthimi.

Gjatë programit të larjes nuk çlirohet asnjë joni argjendit.

Makina larëse nuk është e destinuar për t'u përdorur nga persona (përfshirë fëmijët) me dëmtime fizike ose mendore aponga persona me mungesë të përvojës dhe njohurive. Këta persona duhet të udhëzohen nga personi përgjegjës për sigurinë e tyre, për përdorimin e makinës larëse.

SIGURIA E FËMIJËVE

Përpara mbylljes të derës së makinës larëse dhe fillimit të programit, sigurohuni që në kazan të mos ketë asgjë përveç rrobave (p.sh. nëse një fëmijë ka hipur në kazanin e makinës larëse dhe e ka mbyllur derën nga brenda).

Mbajeni detergjentin dhe zbutësin larg prekjes së fëmijëve.

Aktivizojeni bllokimin për fëmijët. Shikoni kapitullin »ZGJEDHJA E MODALITETEVE/Bllokimi për fëmijët«.

Mos i lejoni fëmijët më të vegjël se tre vjeç tëshkojnë pranë pajisjes elektroshtëpiake, në qoftë se nuk janë nën mbikëqyrje të vazhdueshme.

Makina larëse është prodhuar në përputhje me të gjitha standardet përkatëse të sigurisë.

Kjo makinë larëse mund të përdoret nga fëmijët e moshës 8 vjeç e lart dhe nga personat me aftësi të reduktuara fizike, shqisore ose mendore ose me mungesë të përvojës dhe njohurive, por vetëm nëse mbikëqyren gjatë përdorimit të makinës larëse, nëse atyre ju janë dhënë udhëzimet përkatëse në lidhje me përdorimin e sigurt të makinës larëse dhe nëse i kuptojnë rreziqet e përdorimit të parregullt. Sigurohuni që fëmijët të mos luajnë me pajisjen elektroshtëpiake. Fëmijët nuk duhet të pastrojnë makinën larëse apo të kryejnë detyra të mirëmbajtjes pa mbikëqyrje.

RREZIKU NGA SIPËRFAQJA E NXEHTË 

Në temperaturat më të larta të larjes, xhami i derës do të nxehet. Kini kujdes që të shmangni djegiet. Sigurohuni që fëmijët të mos luajnë pranë xhamit të derës.

Lavatriçja mund të përdoret vetëm me kordonin e rrymës që është dhënë.

PËRSHKRIMI I MAKINËS LARËSE

PJESA E PËRPARME

1. Njësia e kontrollit
2. Butoni i fillimi/ndalimi
3. Çelësi për zgjedhjen e programit
4. Butoni i ndezjes/fikjes
5. Kutia shpërndarëse
6. Dera
7. Pllaka e të dhënave
8. Filtri i pompës

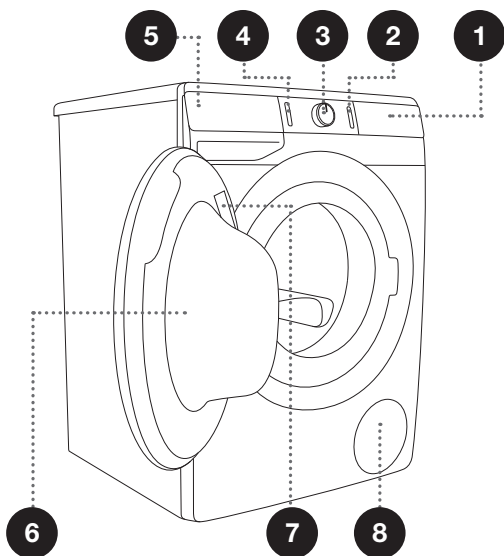

PJESA E PASME

1. Tubi i furnizimit me ujë
2. Kablli elektrik
3. Tubi i shkarkimit të ujit
4. Këmbët e rregullueshme

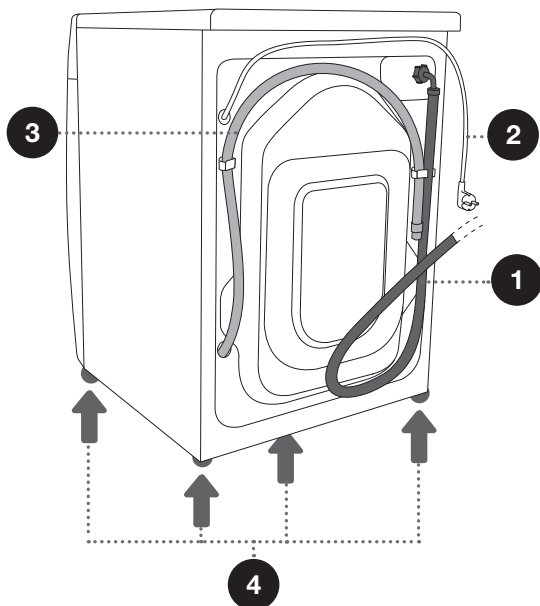

NJËSIA E KONTROLLIT

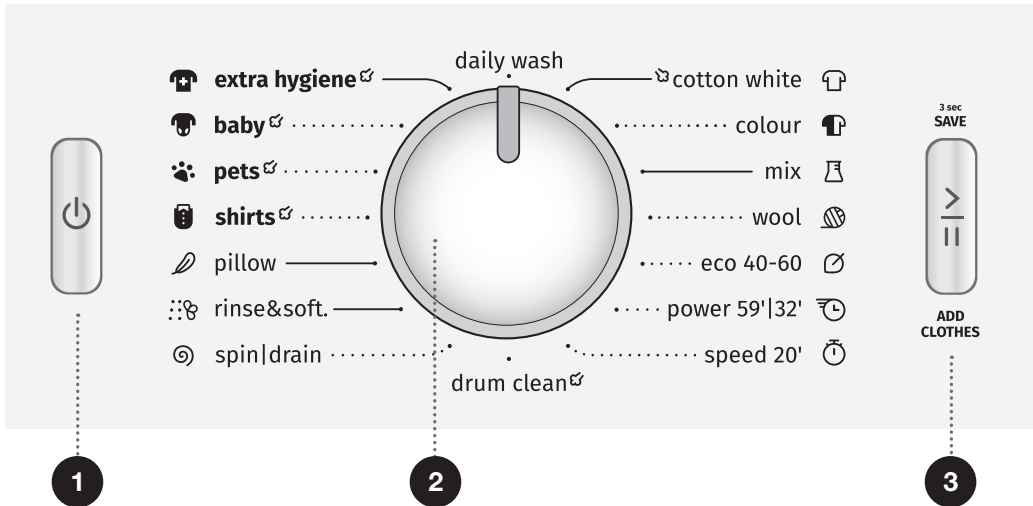

1 BUTONI I NDEZJES/ FIKJES

Përdoreni këtë buton për të ndezur dhe fikur makinën larëse dhe për të rifilluar programin e larjes.

2 ÇELËSI PËR ZGJEDHJEN E PROGRAMIT

3 BUTONI I FILLIMI/ NDALIMIT

Përdoreni këtë buton për të filluar ose ndaluar një program.

Pasi të fillojë ose gjatë ndalimit, sfondi i butonit do të pulsojë; kur programi të ketë filluar dhe në vazhdim, ai do të ndriçojë vazhdimisht.

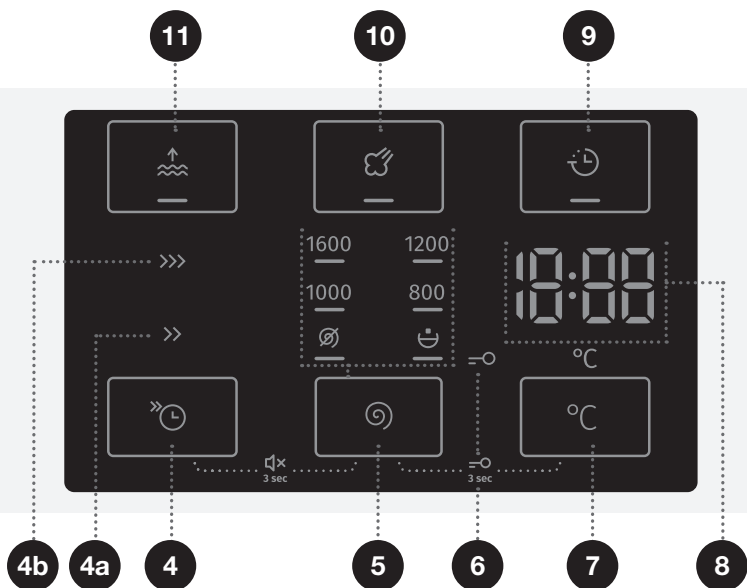

4 Funkzioni FAST

(SHPEJT)

4a FAST >> (SHPEJT)

4b SUPER FAST >>> (SUPER SHPEJT)

Kohëzgjatja e programit më të shkurtër të larjes

5 SPIN

(RROTULLIMET/

CENTRIFUGA)

(NORMA E RROTULLIMEVE

1600/SHKARKIMI /

NDALIMI I POMPËS 

Opsion për të vendosur normën

e rrotullimeve.

4+5 Tingulli I

NDEZJES/FIKJES

Shtypini pozicionet 4+5 dhe mbajini të shtypur për 3 sekonda.

6 Simboli ndriçon

BLLOKIMI PËR FËMIJËT 

7 TEMPERATURA E LARJES °C

Opsioni për të caktuar temperaturën e larjes

5+7 Kyçi për fëmijët I

NDEZJES/FIKJES

Shtypini pozicionet 5+7 dhe mbajini të shtypur për 3 sekonda.

8 Funksonet e mëposhtme

shfaqen në NJËSINË E

EKRANIT:

- Funksonet në dispozicion
- Koha e mbetur për përfundimin e programit
- Informacione për përdoruesin

9 DELAY END

(SHTYRJA E

PËRFUNDIMIT)

Opsioni për të caktuar kohën

e përfundimit të programit të larjes.

10 STEAM

Opsioni për të aktivizuar funksionin e rifreskimit të lavanderisë

11 WATER+

Opsioni për të vendosur një nivel më të lartë të ujit

INSTALIMI DHE LIDHJA

⚠️ Hiqeni të gjithë paketimin. Kur të hiqni paketimin, sigurohuni që të mos e dëmtoni pajisjen elektroshtëpiake me objekte të mprehta.

HEQJA E SHUFRAVE BLOKUESE

⚠️ Përpara përdorimit të pajisjes elektroshtëpiake për herë të parë, shufrat e transportit duhet të hiqen. Një makinë larëse e bllokuar mund të dëmtohet kur ndizet për herë të parë. Në rast të një dëmtimi të tillë, garancia do të jetë e pavlefshme!

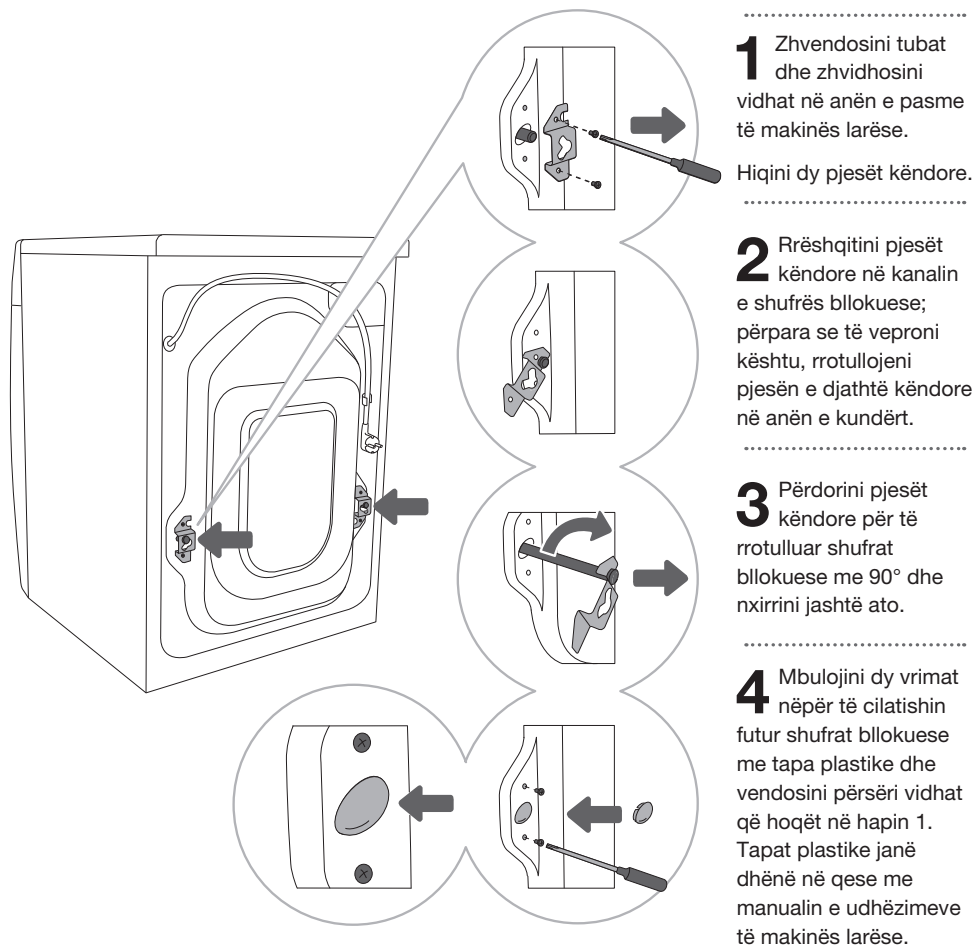

LËVIZJA DHE TRANSPORTI PAS INSTALIMIT

☞ Në qoftëse dëshironi të lëvizni makinën larëse pasi të jetë instaluar, pjesët këndore dhe të paktën një shufër bllokuese duhet të ri-instalohen për të mos lejuar dëmtimin e makinës larëse nga dridhjet gjatë transportit (shikoni kapitullin »INSTALIMI DHE LIDHJA/Heqja e shufravebllokuese«). Në qoftëse i keni humbur pjesët këndore dhe shufrat bllokuese, ato mund të porositen nga prodhuesi.

ZGJEDHJA E AMBIENTIT

☞ Dyshemeja mbi të cilën vendoset makina larëse duhet të ketë bazament betoni. Duhet të jetë e pastër dhe e thatë; përndryshe, makina larëse mund të rrëshqasë. Gjithashtu, pastroni sipërfaqen e poshtme të këmbëve të regullueshme.

☞ Makina larëse duhet të qëndrojë e niveluar dhe e palëvizshme në një bazament të fortë.

☞ Në qoftë se makina larëse vendoset në një bazament të qëndrueshëm të ngritur, makina larëse duhet të sigurohet më shumë kundërpërmbysjes.

RREGULLIMI I KËMBËVE TË MAKINËS LARËSE

Përdorni një nivelues me ujë dhe çelësa nr.32 (për këmbët) dhe 17 (për dadot). Çelësat nuk ofrohen.

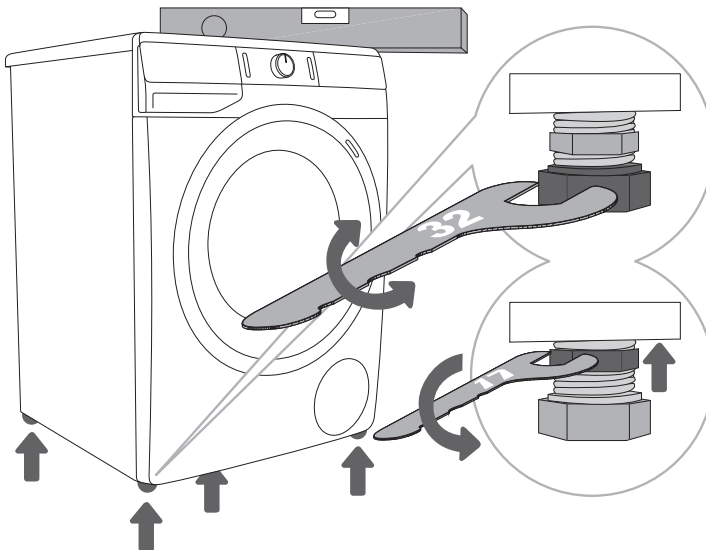

1 Nivelojeni makinën larëse në drejtim gjatësor dhe tërthor duke rrotulluar këmbët e regullueshme.

2 Pas rregullimit të lartësisë së këmbëve, shtrëngojini me forcë dadot bllokuese (kondradatot) me një çelës nr. 17, duke i rrotulluar drejt fundit të makinës larëse ↑ (shikoni figurën).

⚠ Nivelimi i parregullt i makinës larëse nëpërmjet këmbëve të rregullueshme, mund të shkaktojë dridhje, që pajisjatë rrëshkasë nëpër dhomë dhe të funksionojë me zhurmë të madhe. Nivelimi i parregullt i makinës larëse nuk është subjekt i garancisë.

⚠ Në disa raste, gjatë përdorimit të pajisjes elektroshtëpiake mund të shfaqet zhurmë e lartë ose e pazakonshme; kryesisht këto janë rezultat i instalimit të parregullt.

VENDOSJA E MAKINËS LARËSE

Nëse keni edhe tharëse rrobash Gorenje të përmasave korresponduese (të njëjta), ajo mund të vendoset mbi makinën larëse Gorenje (në këtë rast duhet të përdoren këmbët me vakum) ose pranë saj (figurat 1 dhe 3).

Në qoftëse makina juaj larëse Gorenje është më e vogël (gjatësia minimale 545 mm) se tharësja juaj Gorenje, atëherë duhet të blihet mbajtësja e tharëses (figura 2). Pajisjet shtesë (suporti për tharësin (a), këmbëzat me vakum (b) dhe mbajtësja për montimin në mur (c)) mund të blihen në qendrën e shërbimit.

Sipërfaqja në të cilën vendoset pajisja elektroshtëpiake duhet të jetë e pastër dhe e niveluar.

Makina larëse Gorenje mbi të cilën mendoni të vendosni tharësen Gorenje duhet të mbajë peshën e tharëses Gorenje (shikoni kapitullin »PËRSHKRIMI I MAKINËS LARËSE/Informacion teknik«).

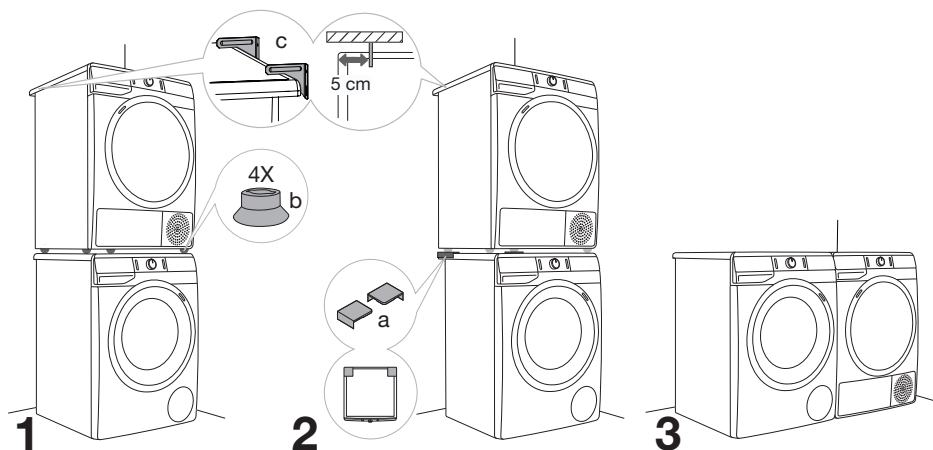

Hapësirat për instalimin e makinës larëse

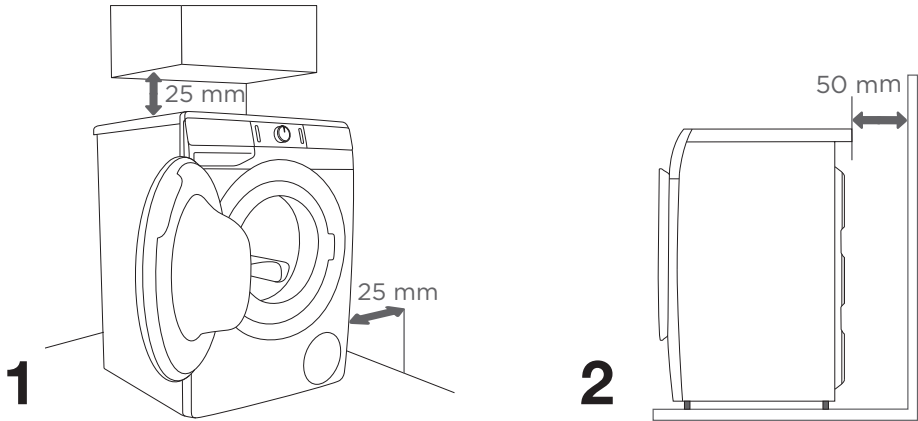

☞ Makina larëse nuk duhet të jetë në kontakt me murin ose me mobiljet pranë. Për funksionim optimal të makinës larëse, ne rekomandojmë respektimin e hapësirave nga muret, siç është paraqitur në figurë.

Në rast të pamundësisë për të ruajtur hapësirat minimale të nevojshme, nuk mund të sigurohet funksionimi i sigurt dhe i rregullt i makinës larëse. Përveç këtyre, mund të ndodhë edhe mbinxehja e saj (figurat 1 dhe 2).

☞ Instalimi i makinës larëse poshtë bangos së kuzhinës nuk rekomandohet.

Hapja e derës së makinës larëse (pamja nga lart)

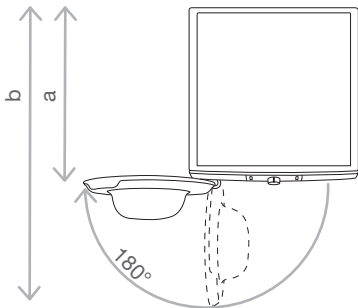

Shikoni kapitullin »PËRSHKRIMI I MAKINËS LARËSE/Informacion teknik«.

a = Gjatësia e makinës larëse

b = Gjatësia me derë të hapur

LIDHJA ME UJËSJELLËSIN

Lidheni tubin me rubinetin e ujit duke e vidhosur në filetim.

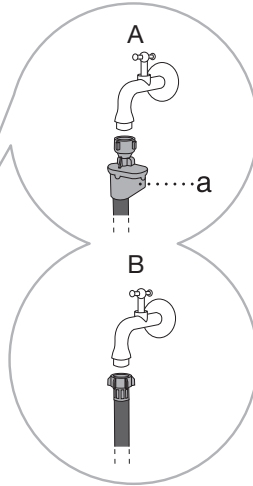
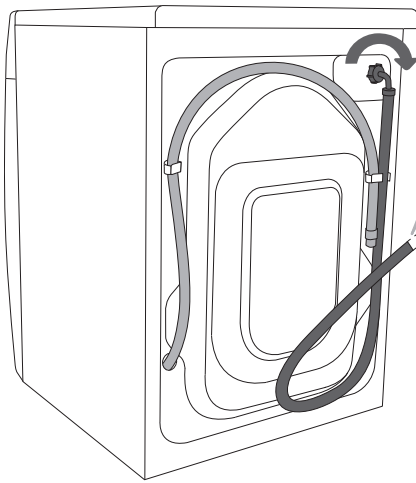

A AQUA - STOP (Vetëm në disa modele)

Në qoftë se dëmtohet një tub i brendshëm, aktivizohet një sistem mbyllës i cilindërpret furnizimin me ujë të makinës larëse. Në raste të tilla, xhami i kontrollit (a) do të bëhet i kuq. Zëvendësojeni tubin e furnizimit me ujë.

B LIDHJE E RREGULLT

☞ Për funksionimin normal të makinës larëse, presioni në rrjetin e ujit duhet të jetë ndërmjet 0,05 dhe 0,8 MPa (0,5–8 bar). Presioni minimal dinamik i ujit mund të përcaktohet duke matur rrjedhën e ujit. 1.2 litra ujë duhet të rrjedhin nga një rubinet plotësisht i hapur për 30 sekonda.

☞ Shtrëngojeni me dorë tubin e furnizimit me ujë, me një forcë të mjaftueshme që tubi të bashkohet mirë (maksimumi 2 Nm). Pas lidhjes së tubit, bashkimi duhet të kontrollohet për ndonjë rrjedhje. Mos përdorni pinca ose mjete të ngjashme gjatë lidhjes së tubit, pasi kjo mund të dëmtojë filetot e dados.

☞ Përdorni vetëm tubin e furnizimit me ujë të dhënë me pajisjen. Mos përdorni asnjë tub të përdorur ose tjetër.

☞ Kur të lidhni tubin e furnizimit me ujë, sigurohuni që ta lidhni në një mënyrë që të lejojë furnizimin e duhur dhe pa pengesa të ujit.

LIDHJA DHE SIGURIMI I TUBIT SHKARKUES TË UJIT

Futeni tubin e shkarkimit të ujit në një lavaman, në një vaskë ose lidheni direkt mekanalizimet (diametri minimal i lidhjes së shkarkimit është 4 cm). Distanca vertikale nga dyshemeja deri në fund të tubit të shkarkimit duhet të jetë jo më shumë se 100 cm dhe jo më pak se 60 cm. Ai mund të lidhet në tre mënyra (A, B, C).

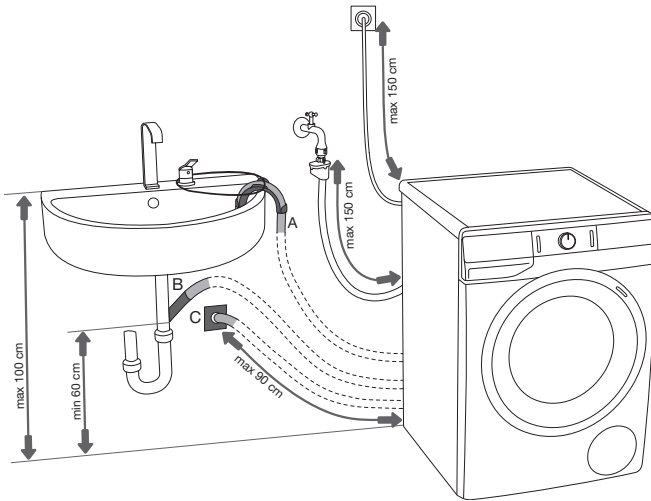

A Fundi i tubit shkarkues mund të vendoset mbi një lavaman ose vaskë. B Përdorni një kapëse teli përmes vrimës në bërrylit mbajtës për të lidhertubin dhe për të mos e lejuar të rrëshqasë në dysheme.

B Tubi shkarkues mund të lidhet edhe direkt me tubacionin e shkarkimit të lavamanit.

C Tubi shkarkues mund të lidhet edhe me tubacionin e shkarkimit në mur, me një mbajtëse; kjo mbajtëse duhet të instalohet siç duhet për të lejuar pastrimin.

D Tubi i shkarkimit duhet të vendoset dhe të fiksohet në kapësen në pjesën e pasme të makinës larëse, siç tregohet në figurë.

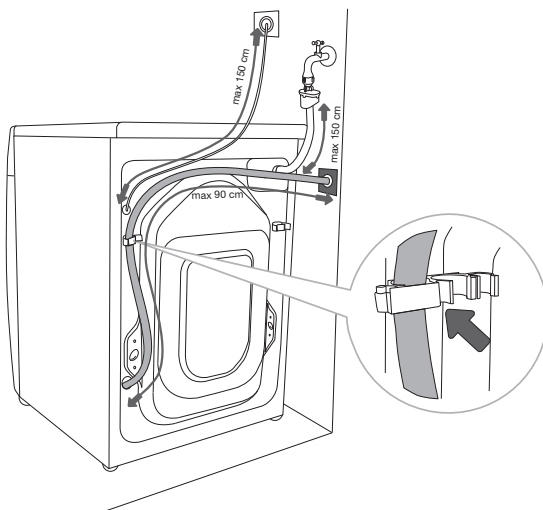

☹ Në rast se tubi i shkarkimit nuk është lidhur në mënyrën e duhur, nuk mund të sigurohet funksionimi i sigurt dhe i rregullt i makinës larëse.

LIDHJA E PAJISJES ELEKTROSHTËPIAKE ME RRJETIN ELEKTRIK

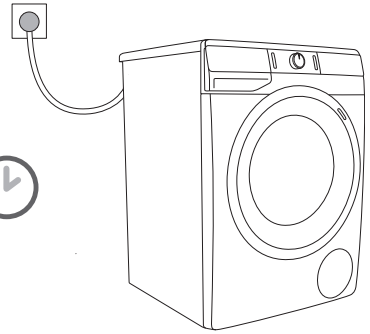
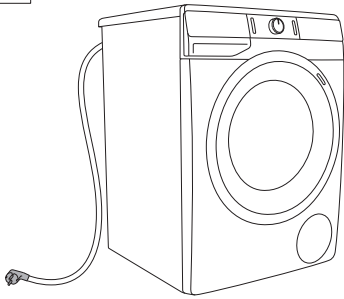

⚠ Përpara se të lidhni makinën larëse me rrjetin elektrik, prisni të paktën 2 orë derisa të arrijë temperaturën e ambientit.

Makinën larëse lidhni në një prizë me tokëzim. Pas instalimit, priza e murit duhet të jetë lehtësisht e arritshme. Priza duhet të jetë e pajisur me kontakt tokësor (në përputhje me rregulloret përkatëse).

Informacioni mbi makinën tuaj të larjes është dhënë në pllakën e të dhënave (shikoni kapitullin »PËRSHKRIMI I MAKINËS LARËSE/Informacion teknik«).

⚠ Ne rekomandojmë përdorimin e mbrojtjes ndaj tensionit të lartë, për të mbrojtur pajisjen elektroshtëpiake në rast të goditjes nga rrufeja.

⚠ Makina larëse nuk mund të lidhet me rrjetin elektrik duke përdorur kabëll zgjatues.

⚡ Mos e lidhni makinën larëse në një prizë elektrike të destinuar për një makinë elektrike roje ose tharëse flokësh.

⚡ Çdo riparim dhe mirëmbajtje që ka të bëjë me sigurinë ose performancën duhet të bëhet nga ekspertë të trajnuar.

PËRPARA PËRDORIMIT TË PAJISJES ELEKTROSHTËPIAKE PËR HERË TË PARË

Sigurohuni që makina larëse është e shkëputur nga rrjeti elektrik; pastaj hapeni derën drejt vetes (figurat 1 dhe 2).

Përpara përdorimit të parë, lajeni kazanin e makinës larëse me një leckë të butë pambuku, të lagur me ujë ose përdoreni programin Cotton 90°C (Pambuku 90°C). Në kazanin e makinës larëse nuk duhet të ketë rroba; kazanin duhet të jetë bosh (figurat 3 dhe 4).

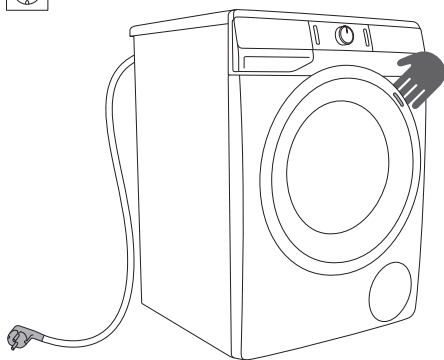

1

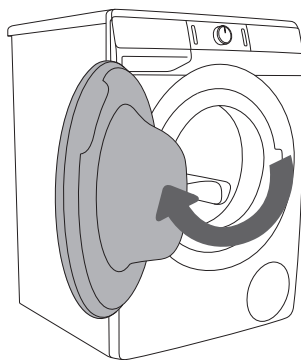

2

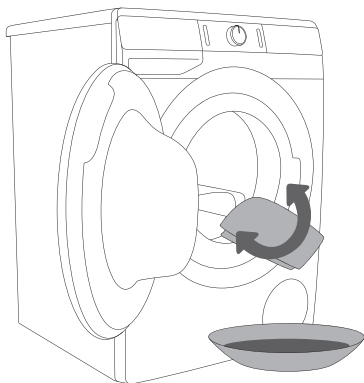

3

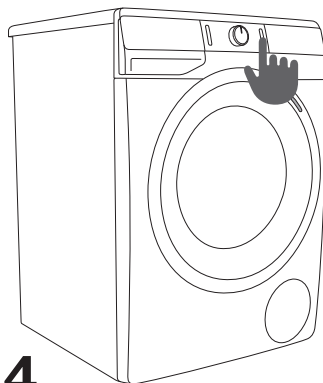



























4

⚠ Mos përdorni asnjë agjent tretës ose pastrues që mund të dëmtojë makinën larëse (ju lutemi të zbatoni rekomandimet dhe paralajmërimet e dhëna nga prodhuesit e agjentëve të pastrimit).

PROCESI I LARJES, HAP PAS HAPI (1–6)

HAPI 1: MERRNI PARASYSH ETIKETAT E RROBAVE

Larje normale; Rroba delikate	Temperatura maksimale e larjes 95°C  	Temperatura maksimale e larjes 60°C  	Temperatura maksimale e larjes 40°C  	Temperatura maksimale e larjes 30°C  	Vetëm larje me dorë 	Mos e lani 
Zbardhimi	Zbardhimi në ujë të ftohtë 			Nuk lejohet zbardhimi 		
Pastrimi kimik	Pastrim kimik me të gjithë agjentët 	Tretës karburanti R11, R113 	Pastrim kimik në kerozinë, alkool të pastër dhe në R113 	Nuk lejohet pastrimi kimik 		
Hekurosja	Hekurosje e nxehtë, maksimumi 200°C 	Hekurosje e nxehtë, maksimumi 150°C 	Hekurosje e nxehtë, maksimumi 110°C 	Nuk lejohet hekurosja 		
Tharja	Tharje e rrafshët (vendoseni në një sipërfaqe të rrafshët) 	Tharje e njomë në tel  Tharje në tel 	Temperaturë e lartë  Temperaturë e ulët 	Nuk thahet në tharës me ajër të nxehtë 		

HAPI 2: PËRGATITJA E PROCESIT TË LARJES

1. Ndajini rrobat sipas llojit të pëlhurës, ngjyrës, ndotjes dhe temperaturës së lejuar të larjes (shikoni TABELËN E PROGRAMIT).
2. Rrobat që lëshojnë shumë fibra (qime) ose push, lajini veçmas rrobave të tjera.
3. Mbyllini kopsat dhe zinxhirët, lidhini të gjithalidhëset dhe kthejini xhepat mbrapsht; hiqini të gjitha kapëset metaliketë cilat mund të dëmtojnë rrobat dhe pjesën e brendshme të makinës larëse ose të bllokojnë tubacionin e shkarkimit.
4. Vendosini rrobat shumë të ndjeshme dhe sendet e vogla në qese me qëllim të posaçëm për larjen e rrobave. (Qesetme qëllim të posaçëm për larjen e rrobave janë të disponueshme si aksesore shtesë opsionale.)

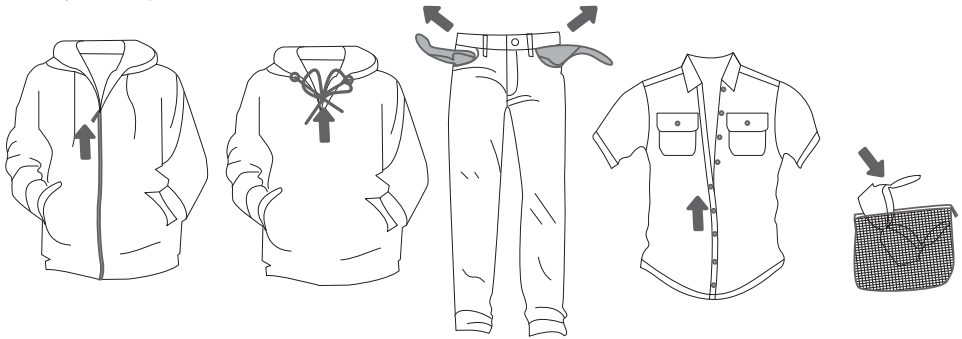

NDEZJA E MAKINËS LARËSE

Përdoreni kabllin elektrik për të lidhur makinën larëse me rrjetin elektrik dhe lidhjeni makinën larëse me rrjetin e furnizimit me ujë.

Shtypeni butonin (1) **NDEZJES/FIKJES** për të ndezur makinën larëse (figurat 1 dhe 2).

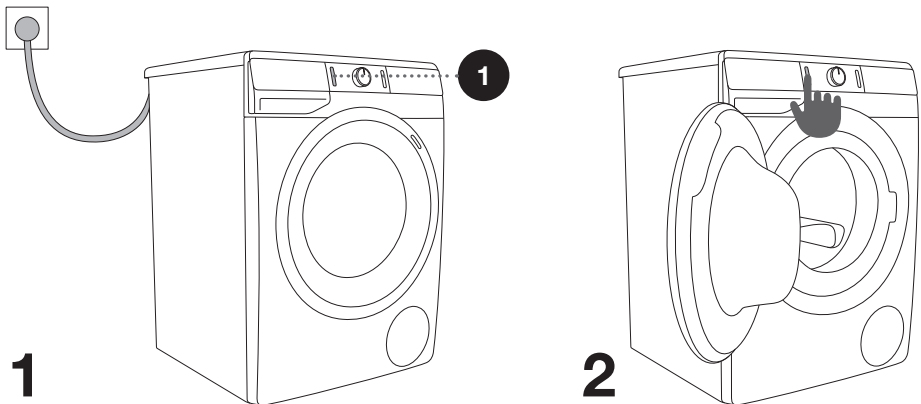

MBUSHJA E MAKINËS LARËSE

Hapeni derën e makinës larëse duke e tërhequr dorezën drejt vetes (figura 1).

Futini rrobat në kazan (pasi të siguroheni që kazanin është bosh) (figura 2).

Sigurohuni që ndërmjet derës dhe guarnicionit prej gome të mos kapet asnjë veshje. Mbylleni derën e makinës larëse (figura 3).

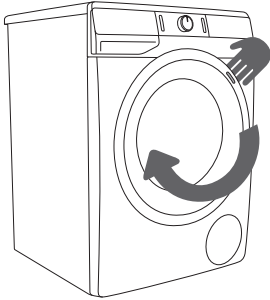

1

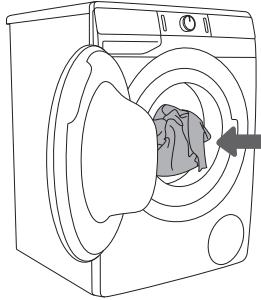

2

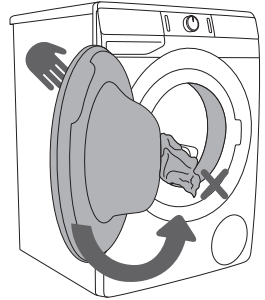

3

Mos e mbingarkoni kazanin! Shikoni TABELËN E PROGRAMIT dhe vini re që ngarkesajuaj të jetë siç tregohet në pllakën e të dhënave.

Në qoftë se makina larëse është e mbushur plot, rrobat nuk do të lahen krejtësisht.

HAPI 3: ZGJEDHJA E PROGRAMIT TË LARJES

Zgjidhni **programin** duke rrotulluar çelësin e përzgjedhjes së programit (2) në të majtë ose në të djathtë (në varësi të llojit të rrobave dhe sa shumë janë tëndotura). Shikoni TABELËN E PROGRAMIT.

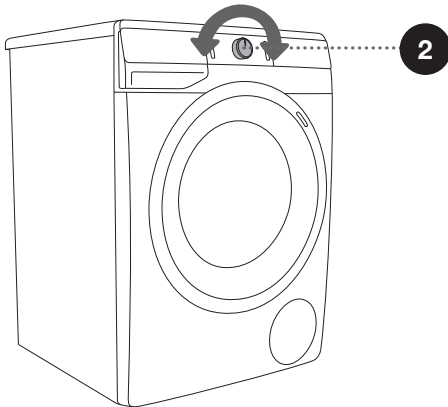
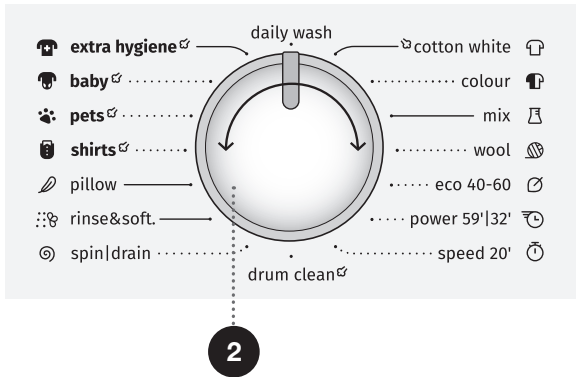









☼ Gjatë operimit, çelësi i përzgjedhjes së programit (2) nuk do të rrotullohet automatikisht.

☼ Programet e larjes janë programe gjithëpërfshirëse të cilat përmbledhin të gjitha fazat e larjes, duke përfshirë zbutjen dhe centrifugimin (kjo nuk vlen për Programet e pjesshme).

☼ Programet e pjesshme janë programe të pavarura. Përdorini ato kur të mendoni se nuk keni nevojë për të gjithë programin e larjes.

TABELA E PROGRAMEVE

Programet	Ngarkesa maksimale	Shkalla maksimale e rrotullimit	Përshkrimi i programit
 Cotton white  (Pambuk i bardhë) 40°C–90°C	* MAX	MAX ¹⁾	Programi për larjen e rrobave të bardha prej pambuku, peshqirëve, çarçafëve, bluzave ... Temperatura mund të vendoset veç e veç për çdo rast; prandaj, zbatohet udhëzimet e treguara në veshje. Shpejtësia e centrifugës/rrotullimeve mund të vendoset sipas dëshirësuarj. Kohëzgjatja e programit dhe sasia e ujit do të përshtaten me sasinë e rrobave. Për të trajtuar rrobat tuaja me avull, shtypni butonin  para fillimit të larjes.
 Cotton colour (Pambuk me ngjyra) 20°C–90°C	* MAX	MAX ¹⁾	Programi për rrobat me ngjyra prej pambuku. Temperatura mund të vendoset veç e veç; për këtë arsye, zbatoni udhëzimet e treguara në veshje. Edhe shpejtësia e centrifugës mund të zgjidhet lirisht. Kohëzgjatja e programit dhe sasia e ujit do të rregullohen sipas sasisë së rrobave që do të lahen.
 Mix (Të përziera) (Rroba të përziera/ Sintetike) 20°C–60°C	3,5 kg	1200 ²⁾	Programlarjeje për veshje delikate të prodhuara nga fibrat sintetike dhe të përziera ose viskoze dhe për kujdes të thjeshtë për pambukun. Zbatohet udhëzimet e treguara në veshje.
 Wool (Leshi) 20°C–40°C	2 kg	800	Program larës shumë i butë për të larë lesh, mëndafsh dhe rroba të cilat kërkojnë larje me dorë. Temperatura maksimale është 40°C. Ky program ka një cikël të shkurtër centrifugimi. Shpejtësia më e madhe e disponueshme e centrifugimit është 800 xhiro në minutë.
 Eco 40-60	* MAX	MAX ¹⁾	Cikli i larjes, ku mund të pastrohen rrobat prej pambuku të ndotura normalisht, është përcaktuar se duhet të përdoret në temperaturën 40°C ose 60°C.
 Power 59'32' 40°C	4 kg	MAX ¹⁾	Programi për sasi më të vogla të rrobave pak të ndotura. Programi i larjes përfshin rrotullimin intensiv dhe shpejtësinë maksimale të rrotullimit.
 Speed 20' (I shpejtë 20') 30°C	2,5 kg	1000 ²⁾	Programlarjeje i shpejtë për rrobatë cilat kanë nevojë vetëm për rifreskim.









* Ngarkesa maksimale e deklaruar (MAX) - shikoni pllakën e të dhënave

** Gjysëm ngarkese (1/2)

/ Çfarëdolloj ngarkese (0 kg – MAX kg)

¹⁾ Shkalla maksimale e rrotullimit (MAX) - shikoni pllakën e të dhënave

²⁾ Në varësi të modelit

Programet	Ngarkesa maksimale	Shkalla maksimale e rrotullimit	Përshkrimi i programit
 Drum clean (Sterilizim kazani/ Programi i vetëpastrimit)	0 kg		Ky program përdoret për pastrimin e kazanit dhe heqjen e mbetjeve të detergjentit dhe baktereve. Për të zgjedhur programin, rrotulloni çelësin e përzgjedhjes së programit në të majtë ose në të djathtë në pozicionin Drum clean (Sterilizim kazani/Programi i vetëpastrimit). Funksione të tjera shtesë nuk mund të zgjidhen. Kazani duhet të jetë bosh. Mos shtoni detergjent dhe zbutës! Mund të hidhni pak uthull vere të distiluar (rreth 2 dl) ose bikarbonat natriumi (1 lugë gjelle ose 15 g). Ne rekomandojmë që ta kryeni këtë program të paktën një herë në muaj.
 Spin/Drain (Rrotullimet/ Centrifuga) (Norma errotullimeve/ Shkarkimi) (Program i pjesëshëm)	/	MAX ¹⁾	Përdoreni programin kur doni vetëm të centrifugonirrobat. Në qoftë se doni vetëm të nxirrni ujin jashtë nga makina larëse, shtypni butonin (5) SPIN  (RROTULLIMET/ CENTRIFUGA) për të përzgjedhur (shkarkimi)  .
 Rinse&Softening (Shpërlarja/ Zbutja) (Program i pjesëshëm)	/	MAX ¹⁾	Për zbutjen, kollarisjen ose fryrjen e rrobave të lara. Mund të përdoret gjithashtu si një cikël shpërlarjeje, por mos shtoni detergjent apo zbutës. Përfundon me një shpërlarje shtesë. Ju mund të zgjidhni edhe WATER+  (UJË+) duke përzgjedhur funksionin shtesë.
 Pillow (Të brendshme/ Veshjet e mbushura) 20°C–40°C	** (1/2)	800	Programlarjejeqë është i përshtatshëm për jastëkët dhe xhaketat e mbushura ose me pupla. Larja bëhet në temperaturë të ulët, me një sasi të madhe uji, me llokoçitje të buta dhe me një cikël të butë centrifugimi.
 Shirts (Bluzat me avull) 20°C–40°C	3,5 kg	1200 ²⁾	Ky program është i synuar për larjen e rrobave prej pambuku, mikrofibrash dhe sintetike; për të larë jakat dhe manshetat. Larja kryhet në temperaturë të ulët, me sasi të madhe uji dhe me llokoçitje të lehta. Shpejtësia e paracaktuar e centrifugës është 800 rpm (xhiro në minutë). Për të trajtuar rrobat tuaja me avull, shtypni butonin  para fillimit të larjes.









* Ngarkesa maksimale e deklaruar (MAX) - shikoni pllakën e të dhënave

** Gjysëm ngarkese (1/2)

/ Çfarëdolloj ngarkese (0 kg – MAX kg)

¹⁾ Shkalla maksimale e rrotullimit (MAX) - shikoni pllakën e të dhënave

²⁾ Në varësi të modelit

Programet	Ngarkesa maksimale	Shkalla maksimale e rrotullimit	Përshkrimi i programit
 Pets  (Heqja e qimeve të kafshëve shtëpiake) 30°C–60°C	* MAX	MAX ¹⁾	<p>Gjatë këtij programi hiqen qimet e kafshëve shtëpiake nga rrobat tuaja. Programi i larjes përfshin një paralarje automatike dhe shpëlarje shtesë. Paralarja është tashmë e përfshirë në program. Për të trajtuar rrobat tuaja me avull, shtypni butonin  para fillimit të larjes.</p> <p>Pas përfundimit të programit të larjes, pastroni xhamin në derën e lavatriçes dhe filtrin e pompës, në të cilin mund të mbeten qimet e kafshëve shtëpiake. Ne rekomandojmë zgjedhjen e programit Drum clean (Sterilizim kazani/Programi i vetëpastrimit) pas larjes, në mënyrë që të hiqni tërësisht çdo qime të kafshëve shtëpiake nga lavatriçja.</p>
 Baby  (Teshat e foshnjeve) 40°C–90°C	* MAX	MAX ¹⁾	<p>Ky program përdoret për larjen e rrobave që kërkojnë kujdes të veçantë, të tilla si rrobat e fëmijëve ose rrobat e njerëzve që vuajnë nga alergjitë e lëkurës. Ne rekomandojmë kthimin e rrobave nga brenda pasi kjo gjithashtu do të lajë mirë mbetjet e lëkurës apo mbetjet e produkteve të trajtimit të lëkurës. Programi është kombinim i një nxeheje të zgjatur dhe një shpëlarjeje shtesë, që heq çdo mbetje të detergjentit. Temperatura e larjes ruhet. Paralarja është tashmë e përfshirë në program. Për të trajtuar rrobat tuaja me avull, shtypni butonin  para fillimit të larjes.</p>
 Extra hygiene  (Higjiena shtesë) 40°C–90°C	* MAX	MAX ¹⁾	<p>Ky program larjeje përdoret për larjen e rrobave të pambukut që kërkojnë kujdes të veçantë, të tilla si rrobat e njerëzve me lëkurë shumë të ndjeshme ose alergji. Ne rekomandojmë kthimin e rrobave mbrapsht, pasi edhe kjo do të lajë plotësisht lëkurën dhe mbetjet e tjera. Për të trajtuar rrobat tuaja me avull, shtypni butonin  para fillimit të larjes.</p>
Daily wash 30°C	* MAX	MAX ¹⁾	<p>Programi i larjes rregullon automatikisht kohëzgjatjen e larjes kryesore dhe numrin e shpërlarjeve në varësi të sasisë së rrobave në makinë. Përdoreni atë për kujdesin e përditshëm të veshjeve me ngjyra të bëra prej pambuku, pëlhurave sintetike dhe pëlhurave të përziera.</p>

* Ngarkesa maksimale e deklaruar (MAX) - shikoni pllakën e të dhënave

** Gjysëm ngarkese (1/2)

/ Çfarëdolloj ngarkese (0 kg – MAX kg)

¹⁾ Shkalla maksimale e rrotullimit (MAX) - shikoni pllakën e të dhënave

²⁾ Në varësi të modelit

☞ Detegjentët në formë pluhuri apo lëngu, shtojni sipas udhëzimeve të prodhuesit, duke marrë parasysh temperaturën e larjes, programin e larjes, sa të ndotura janë rrobat dhe fortësinë e ujit.

Në rast se në makinën larëse krijohet shkumë e tepërt apo rrjedh shkumë nga tabakaja e shpërndarjes së detergjentit, makina larëse duhet të shpëlahet plotësisht me një sasi të madhe uji. Zgjidhni një program larjeje, por mos hidhni asnjë detergjent.

☞ Sasia maksimale e rrobave në kg (për programin e pambukut) tregohet në etiketën informuese të makinës larëse (shikoni kapitullin »PËRSHKRIMI I MAKINËS LARËSE/Informacion teknik«).

☞ Ngarkesa maksimale ose nominale përdoret për rrobat e përgatitura në përputhje me standardin IEC 60456.

☞ Për efekt më të mirë të larjes, ne rekomandojmë mbushjen e kazanit deri në 2/3 kur përdorni programet e pambukut.

☞ Temperatura e ulët e ujit, tensioni i ulët i rrjetit elektrik dhe ngarkesat e ndryshme të larjes mund të ndikojnë në kohën e larjes; koha e mbetur që shfaqet rregullohet sipas rrethanave gjatë procesit të larjes.

Optimizimi i kohës gjatë ecurisë së programit

Në fazën e hershme të programit të larjes, makina larëse përdor teknologji të avancuar për të detektuar sasinë e rrobave që lahen. Pas detektimit të ngarkesës, makina larëse rregullon kohëzgjatjen e programit.

PROGRAMET E LARJES ME AVULL

Shtimi i avullit gjatë hapit të fundit të larjes i shtendos rrobat, i desinfekton lehtësisht ato dhe eliminon disa alergjenë. Pas përdorimit të këtij programi, rrobat do të jenë të buta, të shkrifëta dhe të freskëta, si dhe do të kenë më pak nevojë për hekurosje.

Përdorimi i avullit (shtypni butonin 10) mundëson edhe heqjen ose zvogëlimin e sasisë së kondicionerit.

Për efekt më të mirë të avullit në rroba, rekomandojmë gjysmën e ngarkesës.

HAPI 4: ZGJEDHJA E FUNKSIONEVE SHITESË

Shumica e programeve karakterizohen nga cilësimet bazë, por këto cilësime mund të ndryshohen.

Rregullojini cilësimet duke shtypur butonin e funksionit përkatës (përpara se të shtypni butonin (3) FILLIMI/NDALIMI).

Funksionet të cilat nuk mund të ndryshohen me programin e zgjedhur të larjes, janë të ndriçuara pjesërisht (të zbehta).

Disa cilësime nuk mund të përzgjidhen me disa programe. Këto cilësime nuk do të ndriçojnë dhe butoni do të pulsojë kur të shtypet (shikoni TABELËN E FUNKSIONEVE).

Përshkrimi i treguesve të funksionit për programin e zgjedhur të larjes:

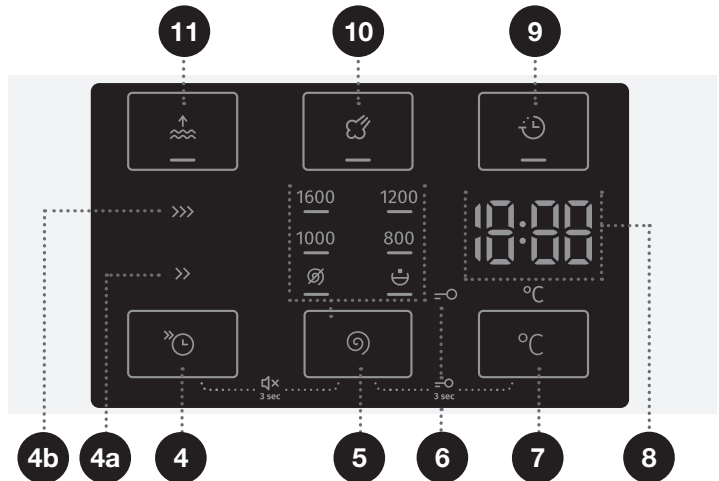

- **I ndriçuar** (Parametri bazë/i paracaktuar);
- **I zbehtë** (Funksionet të cilat mund të rregullohen) dhe
- **I pandriçuar** (Funksionet të cilat nuk mund të zgjidhen).



4

FAST (SHPEJT)

Kur aktivizohet funksioni **FAST**  (SHPEJT), programi i larjes do të kryhet me një kohëzgjatje më të shkurtër larjeje.

Dy opsione janë në dispozicion. Drita e sinjalit në metodën e zgjedhur të larjes është e ndezur (**FAST**  (SHPEJT) (4a) aji **SUPER FAST**  (SUPER SHPEJT) (4b)).

Në rekomandojmë gjysëm ngarkesë për programin e pambukut.

5

SPIN (RROTULLIMET/CENTRIFUGA) (NORMA E RROTULLIMEVE/SHKARKIMI/NDALIMI I POMPËS)

Për të rregulluar normën e centrifugimit/rrotullimeve. Çdo program (përveç Drum clean Sterilizim kazani/Programi i vetëpastrimit) ka një shpejtësi rrotullimi të paravendosur, që mund të rregullohet duke shtypur në pozicionin (5) **SPIN**  (RROTULLIMET/CENTRIFUGA) (NORMA E RROTULLIMEVE/SHKARKIMI/NDALIMI I POMPËS).

Në qoftë se ju zgjidhni shkarkimin, pa centrifugim, në njësinë e ekranit do të shfaqet simboli .

Në qoftë se ju zgjidhni »Ndalimi i pompës«, në njësinë e ekranit do të shfaqet simboli .

Zgjidhjeni funksionin »Ndalimi i pompës«  kur doni që rrobat të rrinë të zhytura në ujë pas ciklit të fundit të shpërlarjes, në mënyrë që të mos lejohet rrudhosja e tyre kur nuk jeni në gjendje t'i merrni nga makina larëse menjëherë pas përfundimit të programit. Ju mund të vendosni normën e dëshiruar të centrifugës/rrotullimeve. Për të vazhduar programin, shtypni butonin (3) **FILLIMI/NDALIMI**, i cili është i ndezur. Uji do të shkarkohet (do të nxirret jashtë) dhe do të fillojë cikli përfundimtar i centrifugimit.

7

TEMPERATURA E LARJES °C

Ndryshon temperaturën për programin e përzgjedhur.

Secili program ka një temperaturë të paracaktuar e cila mund të ndryshohet duke shtypur pozicionin (7) **TEMPERATURA E LARJES**.

Temperatura shfaqet në njësinë e ekranit (8) mbi buton.

9

DELAY END (SHTYRJA E PËRFUNDIMIT)

Shtypni pozicionin (9) **DELAY END** (SHTYRJA E PËRFUNDIMIT) për të shtyrë kohën e përfundimit të programit deri në 24 orë.

Procedura e cilësimeve:

- Zgjidhni programin e dëshiruar dhe funksionet shtesë.
- Shtypni pozicionin (9) **DELAY END** (SHTYRJA E PËRFUNDIMIT) për të aktivizuar funksionin.
- Shtypni vazhdimisht këtë pozicion për të vendosur kohën e dëshiruar të përfundimit të programit (me rritje prej 30 minutash deri në 6 orë dhe rritje prej 1 ore pas kësaj, deri në 24 orë).
- Për të aktivizuar funksionin, shtypni butonin (3) **FILLIMI/NDALIMI**.

Lavatriçja fillon të numërojë mbrapsht kohën e caktuar. Kur numërimi arrin kohëzgjatjen e programit (p.sh. 2:30), programi i larjes fillon automatikisht. Për të ndërprerë ose ndryshuar kohën e përfundimit të programit, shtypni butonin (1) **NDEZJES/FIKJES**. Për të anuluar shpejt shtyrjen e përfundimit të programit, shtypni pozicionin (9) **DELAY END** (SHTYRJA E PËRFUNDIMIT) dhe mbajeni atë shtypur për 3 sekonda. Programi i larjes do të rifillojë.

Shembull i caktimit të funksionit:

Tani është ora 9 e darkës dhe ju dëshironi që programi i larjes të

përfundojë në orën 6 të mëngjesit. Në këtë rast, vendosni kohën e **DELAY END** (SHTYRJA E PËRFUNDIMIT) në 9 orë.

10

STEAM (AVULL)

Shtimi i një cikli avulli prej 20 minutash në fund të programit do të zbusë dhe dezinfektojë rrobat tuaja, si dhe do të pakësojë ose heqë nevojën për hekurosje dhe përdorimin e zbutësit për rrobat tuaja.

11

WATER+ (UJË+)

Përdorni këtë funksion për të larë me një sasi më të madhe uji në disa programe.

 Në programe të caktuara, disa cilësime nuk mund të zgjidhen. Këto funksione nuk do të ndizen në njësinë e ekranit dhe kur të shtypet butoni përkatës, do të dëgjohet një sinjal akustik dhe do të pulsojë drita në buton (shikoni TABELËN E FUNKSIONEVE).

 Aktivizoni apo çaktivizoni funksionet duke shtypur funksionin e dëshiruar (para se të shtypni butonin (3) FILLIMI/NDALIMI). Një tregues do të ndizet pranë funksioneve të zgjedhura.

 Në qoftë se keni vendosur funksionin e **DELAY END**  (SHTYRJA E PËRFUNDIMIT) dhe po përdorni detergjent të lëngshëm, ne nuk rekomandojmë vendosjen e një programi pa paralarje.



BLLOKIMI PËR FËMIJËT

Një karakteristikë e sigurisë. Për të aktivizuar bllokimin për fëmijët, shtypni në të njëjtën kohë pozicionet (5) **SPIN** (RROTULLIMET/CENTRIFUGA) (NORMA E RROTULLIMEVE/SHKARKIMI/NDALIMI I POMPËS) dhe (7) **TEMPERATURA E LARJES** °C dhe mbajini për të paktën tre sekonda. Kohëmatësi i numërimit mbrapsht shfaqet në njësinë e ekranit. Përzgjedhja do të konfirmohet nga një sinjal akustik dhe drita sinjalizuese (simboli \ominus) (6) do të ndizet. Zbatoni të njëjtën procedurë për të çaktivizuar bllokimin për fëmijët. Për aq kohë sa është i aktivizuar bllokimi për fëmijët, programi, cilësimet ose funksionet shpesh nuk mund të ndryshohen.

Bllokimi për fëmijët mbetet i aktivizuar edhe pasi makina larëse të fiket. Për arsye sigurie, bllokimi për fëmijët nuk e pengon fikjen e makinës larëse me butonin (1) NDEZJES/FIKJES. Për të zgjedhur një program të ri, fillimisht duhet të çaktivizohet bllokimi për fëmijët.

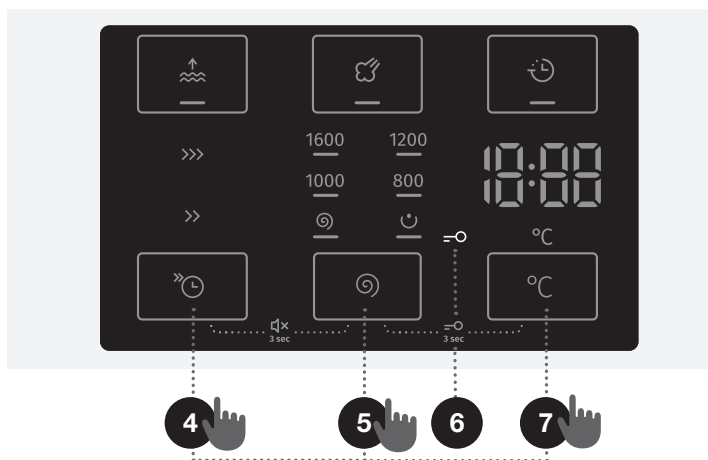

ÇAKTIVIZIMI I TINGULLIT

Për të çaktivizuar tingullin, shtypni njëkohësisht pozicionet (4) **FAST** (SHPEJT) dhe (5) **SPIN** (RROTULLIMET/CENTRIFUGA) (NORMA E RROTULLIMEVE/SHKARKIMI/NDALIMI I POMPËS) dhe mbajini shtypur për të paktën 3 sekonda.





Për të riaktivizuar tingullin, shtypni njëkohësisht pozicionet (4) dhe (5) dhe mbajini ato shtypur për të paktën 3 sekonda.

Nëse e çaktivizoni tingullin, atëherë nuk do të ketë asnjë sinjal të dëgjueshëm në fund të një programi larjeje.

🔊 Kur makina larëse fiket, të gjitha funksionet shpesh kthehen në cilësimet bazë/të personalizuarat, me përjashtim të cilësimeve të sinjalit akustik.

TABELA E FUNKSIONEVE

Programet	FAST >> (SHPEJTI)	SUPER FAST >>> (SUPER SHPEJTI)	DELAY END (SHTYRJA E PËRFUNDIMIT)	STEAM (AVULL)	WATER+ (UJË+)	SPIN (PROTULLIMET/ CENTRIFUGA) (VENDOSJA E NORMËS SË CENTRIFUGIMIT/ PROTULLIMEVE)	NDALIMI I POMPËS
 Cotton white (Pambuk i bardhë) 40°C–90°C	•	•	•	•	•	•	•
 Cotton colour (Pambuk me ngjyra) 20°C–90°C	•	•	•		•	•	•
 Mix (Të përziera) (Robra të përziera/ Sintetike) 20°C–60°C	•	•	•		•	•	•
 Wool (Leshi) 20°C–40°C	•	•	•		•	•	•
 Eco 40-60							
 Power 59' / 32' 40°C	•	•	•		•	•	•
 Speed 20' (I shpejtë 20') 30°C			•			•	•
 Drum clean (Sterilizim kazani/ Programi i vetëpastrimit)			•			•	•
 Spin/Drain (Rrotullimet/Centrifuga) (Norma errotullimeve/ Shkarkimi) (Program i pjesshëm)						•	
 Rinse&Softening (Shpërlarja/Zbutja) (Program i pjesshëm)					•	•	•
 Pillow (Të brendshme/ Veshjet e mbushura) 20°C–40°C	•	•	•		•	•	•

Programet	FAST >> (SHPEJTI)	SUPER FAST >>> (SUPER SHPEJTI)	DELAY END (SHITYRJA E PËRFUNDIMIT)	STEAM (AVULL)	WATER+ (UJË+)	SPIN (RROTULLIMET/ CENTRIFUGA) (VENDOSJA E NORMËS SË CENTRIFUGIMIT/ RROTULLIMEVE)	NDALIMI I POMPËS
 Shirts (Bluzat me avull) 20°C–40°C	•	•	•	•	•	•	•
 Pets (Heqja e qimeve të kafshëve shtëpiake) 30°C–60°C	•	•	•	•	•	•	•
 Baby (Teshat e foshnjeve) 40°C–90°C	•	•	•	•	•	•	•
 Extra hygiene (Higjiëna shtesë) 40°C–90°C	•	•	•	•	•	•	•
Daily wash 30°C	•	•	•	•	•	•	•

- Mund të përdoren funksionet shtesë

HAPI 5: FILLIMI I PROGRAMIT TË LARJES

Shtypeni butonin (3) **FILLIMI/NDALIMI**.

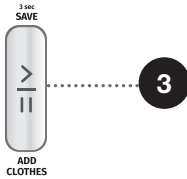

KOHA E MBETUR DERI NË PËRFUNDIMIN E PROGRAMIT ose koha e **DELAY END** (SHTYRJA E PËRFUNDIMIT) do të shfaqet në ekran.

Simbolet do të ndriçojnë në funksionet e përzgjedhura.

Pas shtypjes së butonit (3) **FILLIMI/NDALIMI**, norma e rrotullimeve mund të rregullohet (duke përfshuar rastin e programit Drum clean (Sterilizim kazani/Programi i vetëpastrimit dhe **SPIN** (RROTULLIMET/CENTRIFUGA) (NORMA E RROTULLIMEVE/SHKARKIMI/NDALIMI I POMPËS)) dhe mund të aktivizohet ose të çaktivizohet bllokimi për fëmijët, ndërsa cilësimet e tjera nuk mund të ndryshohen.

☹ Nëse **KOHA E MBETUR DERI NË PËRFUNDIMIN E PROGRAMIT** pulson tre herë në njësinë e ekranit dhe dëgjoni një sinjal, kjo do të thotë që dera e lavatriçes është e hapur ose jo e mbyllur fort. Mbylleni derën e makinës larëse dhe shtypeni përsëri butonin (3) **FILLIMI/NDALIMI** për të vazhduar programin e larjes.

HAPI 6: PËRFUNDIMI I PROGRAMI TË LARJES

Makina larëse do të tregojë përfundimin e programit të larjes me një sinjal akustik dhe në ekran do të shfaqet **End** derisa makina të kalojë në modalitetin e gatishmërisë së ulët ose të fiket. Pas 5 minutash, shenja **End** nuk do të shfaqet më.



1. Hapeni derën e makinës larëse.
2. Merrini rrobat nga kazani.
3. Fshijeni guarnicionin prej gome të derës dhe xhamin e derës.
4. Mbylleni derën!
5. Mbylleni rubinetin e furnizimit me ujë.
6. Fikeni makinën larëse (shtypeni butonin (1) **NDEZJES/FIKJES**).
7. Hiqeni kabllin e energjisë nga priza.

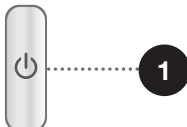

NDËRPRERJET DHE NDRYSHIMI I PROGRAMIT

NDËRPRERJA MANUALE

Për të ndaluar dhe anuluar programin e larjes, shtypni butonin (1) NDEZJES/FIKJES. Në ekran do të pulsojnë dritat e sinjalit. Në të njëjtën kohë, makina larëse do ta nxjerrë ujin jashtë nga kazani i makinës larëse. Kur uji të jetë nxjerrë jashtë, dera e makinës do të zhbllokohet. Në qoftë se uji në makinën larëse është i nxehtë, makina larëse do ta ftohë dhe do tanxjerrë/shkarkojë atë automatikisht.

CILËSIMET PERSONALE

Mund të ndryshohen edhe cilësimet bazë ose të paracaktuara për secilin program larjeje. Kur zgjidhni programin e larjes dhe funksionet shtesë, kombinimi mund të ruhet duke shtypur butonin (3) FILLIMI/NDALIMI dhe duke e mbajtur atë shtypur për 3 sekonda (koha llogaritet në njësinë e ekranit). Në ekran do të shfaqet **5 f**.





Programi do të mbetet i ruajtur derisa të ndryshohet duke përdorur të njëjtën procedurë.

Cilësimet personale mund të rivendosen edhe për cilësimet e fabrikës në menunë e përdoruesit.

ADAPTTECH

Kur një cilësim i programit të larjes përdoret tre herë radhazi, ky cilësim ruhet si standard dhe do të sugjerohet gjithmonë kur të zgjidhni atë program të larjes – ky quhet funksioni **ADAPTTECH**. Nëse ruani manualisht cilësimet e një programi larjeje, funksioni **ADAPTTECH** në këtë program larjeje çaktivizohet.

MENUJA ECILËSIMEVE PERSONALE

Ndizeni makinën larëse duke shtypur butonin (1) **NDEZJES/FIKJES**. Shtypini në të njëjtën kohë pozicionet (4) **FAST**  (SHPEJT) dhe (7) **TEMPERATURA E LARJES** °C për të hapur Menunë e Cilësimeve Personale. Në njësinë e ekranit do të ndizendritat e sinjalevetë **STEAM**  (AVULL) dhe **WATER+**  (UJË+). Në ekranin LED do të shfaqet numri 1, i cili tregon edhe funksionin e cilësimeve. Rrotullojeni çelësin e përzgjedhjes së programit (2) nga e majta ose nga e djathta për të zgjedhur funksionin që do të ndryshohet. Numri 1 tregon cilësimet zanore dhe numri 2 tregon rivendosjen e cilësimeve të programit personal në cilësimet e fabrikës. Në qoftë se cilësimet e dëshiruara nuk përzgjidhen për 20 sekonda, programi do të kthehet automatikisht në menunë kryesore. Shtypeni pozicionin (5) **SPIN**  (**RROTULLIMET/CENTRIFUGA**) (NORMA E RROTULLIMEVE/SHKARKIMI/NDALIMI I POMPËS) për të konfirmuar funksionet e dëshiruara dhe cilësimet e tyre; shtypeni pozicionin (4) **FAST**  (SHPEJT) përt'u kthyer mbrapa një hap. Volum i sinjalit akustik mund të vendoset në katër nivele (0 do të thotë që volumi është i fikur; 1 do të thotë që volumi i butonave është i aktivizuar; 2 do të thotë volum i ulët dhe 3 do të thotë volum i lartë). Zgjidhni nivelin e volumit duke rrotulluar çelësin e përzgjedhjes së programit (2) nga e majta ose nga e djathta. Cilësimi më i ulët do të thotë që sinjali akustik është i fikur.

BUTONII NDALIMIT

Programi i larjes mund të ndalohet gjithmonë duke shtypur butonin (3) **FILLIMI/NDALIMI**. Programi i larjes është **përkohësisht i ndaluar** kur pulson koha e mbetur deri në përfundimin e programit. Në qoftë se në kazan nuk ka ujë dhe temperatura e ujit nuk është shumë e lartë, atëherë dera do të zhblokohet pas një periudhe të caktuar kohore dhe mund të hapet. Për të rifilluar programin e larjes, fillimisht mbylleni derën dhe pastaj shtypeni butonin (3) **FILLIMI/NDALIMI**.

SHTIMI/HEQJA E RROBAVE GJATË FUNKSIONIMIT TË MAKINËS LARËSE

Pas një periudhe të caktuar kohore, dera e makinës larëse mund të hapet në qoftë se niveli i ujit dhe temperaturës janë më poshtë se pragu i paracaktuar.

Nëse plotësohen kushtet e mëposhtme, atëherë bllokimi elektronik i derës lirohet dhe dera e makinës larëse mund të hapet, **Rdd** do të shfaqet në njësinë e ekranit:

- temperatura e ujit në kazan duhet të jetë e përshtatshme,
- niveli i ujit në kazan duhet të jetë poshtë një niveli të caktuar.

Në mënyrë që të shtoni ose të hiqni rroba nga makina larëse gjatë funksionimit të programit, veproni si më poshtë:

1. Shtypni butonin (3) **FILLIMI/NDALIMI**.
2. Në qoftë se plotësohen të gjitha kushtet për lirim të bllokuesit elektronik të derës, atëherë mund ta hapni derën e makinës larëse dhe të shtoni ose të hiqni rroba nga kazan.
3. Mbylleni derën e makinës larëse!
4. Shtypni butonin (3) **FILLIMI/NDALIMI**.

Programi i larjes do të rifillojë.

☹ Në qoftë se ju gjatë larjes shtoni një sasi të konsiderueshme rrobash, rrobat mund të lahen me më pak efektivitet, sepse makina larëse fillimisht ka pasur një peshë më të vogël të ngarkesës së rrobave dhe ka marrë një sasi më të vogël uji. Sasia e pamjaftueshme e ujit, krahasuar me sasinë e rrobave mund të shkaktojë edhe dëmtime të rrobave (rrudhosje të rrobave të thata), dhe koha e larjes mund të jetë më e gjatë.

☹ Koha e larjes do të rifillojë nga pika në të cilën ishte ndërprerë programi i larjes.

GABIMET

Në rast të një gabimi ose defekti, programi do të ndërpritet.

Një sinjal akustik do të paralajmërojë për një ndodhi të tillë (shih TABELA E ZGJIDHJES SË PROBLEMEVE DHE GABIMEVE) dhe gabimi do të shfaqet në njësinë e ekranit (E:XX).

DEFEKT NË FURNIZIMIN ME ENERGI

Në rast të një defekti në furnizimin me energji, programi i larjes do të ndërpritet. Kur rivendoset furnizimi me energji, programi i larjes rifillon nga pika në të cilën u ndërpre. Pas përfundimit të ciklit të larjes, **End** / **PF** do të alternohet në njësinë e ekranit. Kjo e informon përdoruesin për një ndërprerje të furnizimit me energji elektrike dhe për efektin në funksionimin e programit të larjes. Koha e larjes do të rifillojë nga pika në të cilën ishte ndërprerë programi i larjes.

HAPJA E DERËS (NDALIMI/ANULIMI/NDRYSHIMI I PROGRAMIT)

Dera e makinës larëse mund të hapet në qoftë se niveli i ujit në makinën larëse është mjaftueshëm i ulët dhe në qoftë se temperatura e ujit nuk është shumë e lartë.

☼ Nëse lavatriçja nuk është e lidhur me rrjetin elektrik ose në rast të një ndërprerjeje të furnizimit me energji elektrike gjatë procesit të programit, atëherë dera e lavatriçes nuk mund të hapet. Në një rast të tillë, lavatriçja duhet të jetë e lidhur siç duhet ose kontaktoni me një teknik shërbimi.

SHFAQJA E NUMRIT TË CIKLEVE TË PËRFUNDUARA TË LARJES

(në varësi të modelit)

Nëse e shkëpusni pajisjen nga priza, prisni për 10 sekonda dhe më pas rilidhni kabllo e energjisë. Informacioni mbi numrin e cikleve të përfunduara të larjes shfaqet në njësinë e ekranit për 3 sekonda. Pas 3 sekondash, pajisja kalon në modalitetin e gatishmërisë.

MIRËMBAJTJA DHE PASTRIMI

⚠ Përpara pastrimit, hiqeni makinën larëse nga rrjeti elektrik.

⚡ Fëmijët nuk duhet ta pastrojnë makinën larëse ose të kryejnë detyra të mirëmbajtjes pa mbikëqyrjen e duhur!

PASTRIMI I KUTISË SHPËRNDARËSE

⚡ Kutia shpërndarëse duhet të pastrohet të paktën dy herë në muaj.

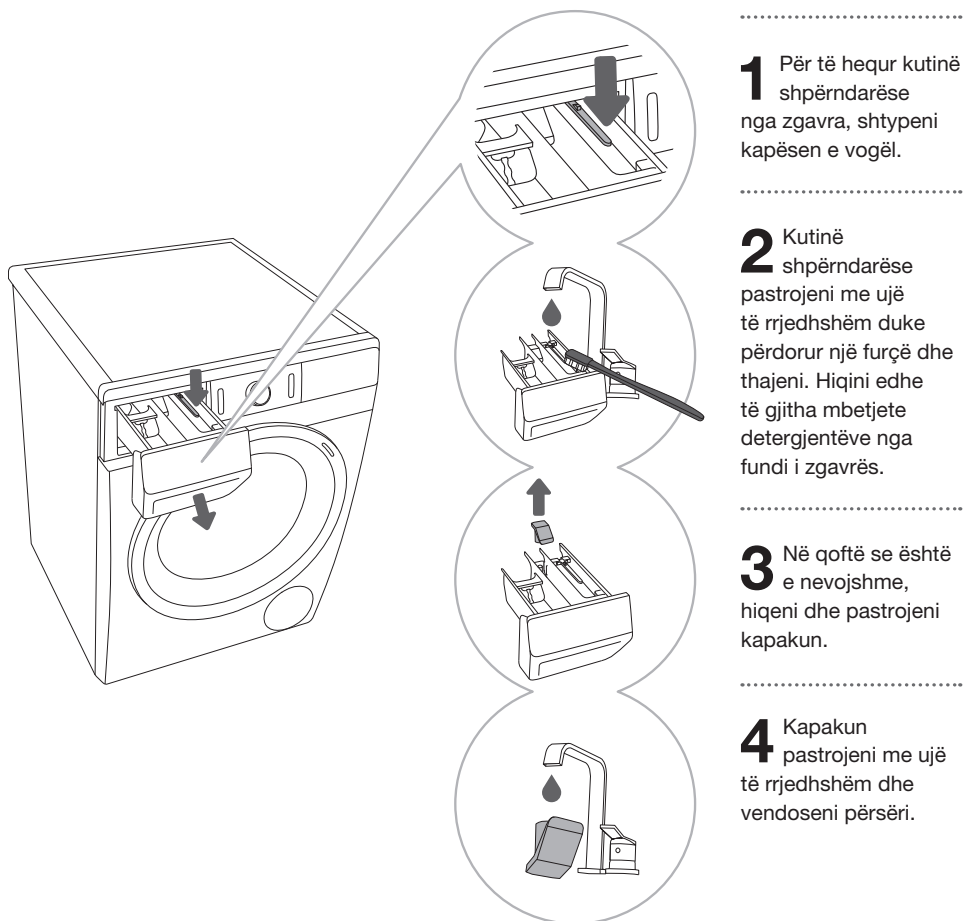

⚡ Mos e lani kutinë shpërndarëse në pjatarëse (lavastovilje).

PASTRIMI ITUBIT TË FURNIZIMIT ME UJË, ZGAVRËS TË SHPËRNDARJES SË DETERGJENTIT DHE GUARNICIONIT PREJ GOME TË DERËS

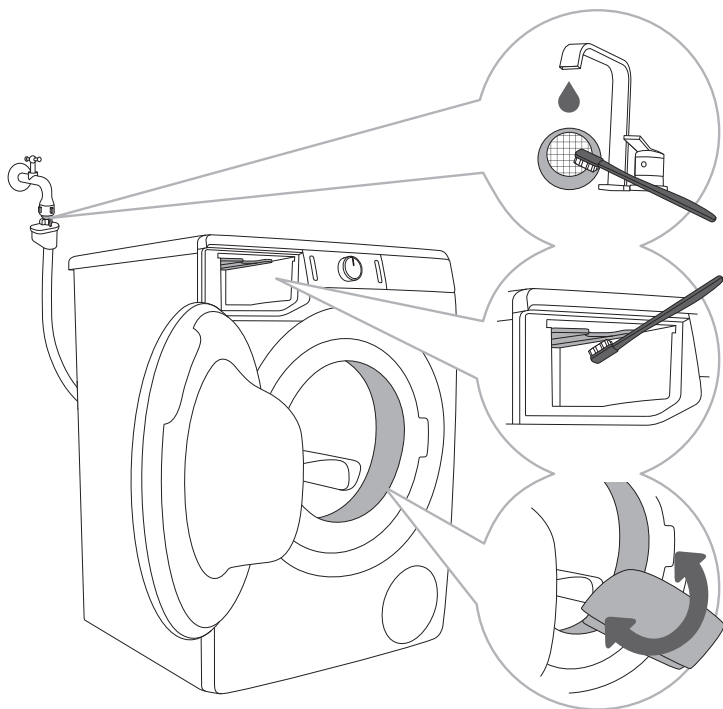

1 Rrjetën e filtrit pastrojeni shpesh, me ujë të rrjedhshëm.

2 Për të pastruar të gjithë pjesën e shpëlarjes së makinës larëse, veçanërisht vrimat në pjesën e sipërme të dhomës së shpëlarjes, përdorni një furçë.

3 Pas çdo larjeje, fshijeni guarnicionin prej gome të derës për të rritur jetëgjatësinë e tij.

PASTRIMI I FILTRIT TË POMPËS

☞ Gjatë pastrimit, mund të derdhet pak ujë. Për këtë arsye rekomandohet që të vendosni një leckë thithëse në dyshe me.

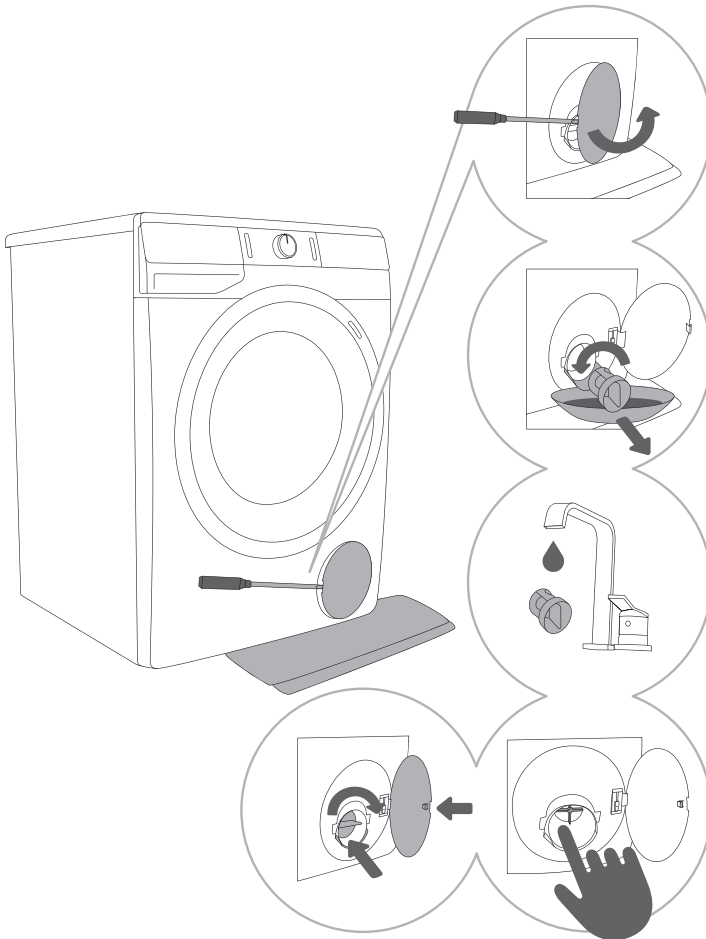

1 Hapeni kapakun e filtrit të pompës duke përdorur një mjet të përshtatshëm (kaçavidë të sheshtë ose një mjet të ngjashëm).

2 Përpara se të pastroni filtrin e pompës, nxirreni gypin e shkarkimit të ujit. Rrotullojeni filtrin e pompës ngadalë në drejtim të kundërt me lëvizjen e akrepave të orës. Nxirreni dhe hiqeni filtrin e pompës për të lejuar ujin që të rrjedhë ngadalë.

3 Pastrojeni plotësisht filtrin e pompës, me ujë të rrjedhshëm.

4,5 Hiqini të gjitha objektet dhe papastërtitë nga zgavra e filtrit dhe nga helika e pompës. Vendoseni përsëri filtrin e pompës siç tregohet në figurë dhe shtrëngojeni duke e rrotulluar në drejtim të lëvizjes së akrepave të orës. Për një puthitje të mirë, sipërfaqja e guarnicionit të filtrit duhet të jetë e pastër.

☞ Filtri i pompës duhet të pastrohet herë pas here, sidomos pas larjes së rrobave me shumë vatinë, prej leshi ose shumë të vjetra.

PASTRIMI I PJESËS SË JASHTME TË MAKINËS LARËSE

⚠ Përpara pastrimit, makinën larëse shkëputeni gjithmonë nga rrjeti elektrik.

Pastrojeni pjesën e jashtme të makinës larëse dhe njësinë e ekranit duke përdorur një lectë të butë prej pambuku, të lagur me ujë.

⚠ Mos përdorni asnjë lloj agjenti tretës ose pastrues që mund të dëmtojë makinën larëse (ju lutemi të zbatoni rekomandimet dhe paralajmërimet e dhëna nga prodhuesit e agjentëve të pastrimit).

💡 Mos e pastroni makinën larëse me ujë me presion!

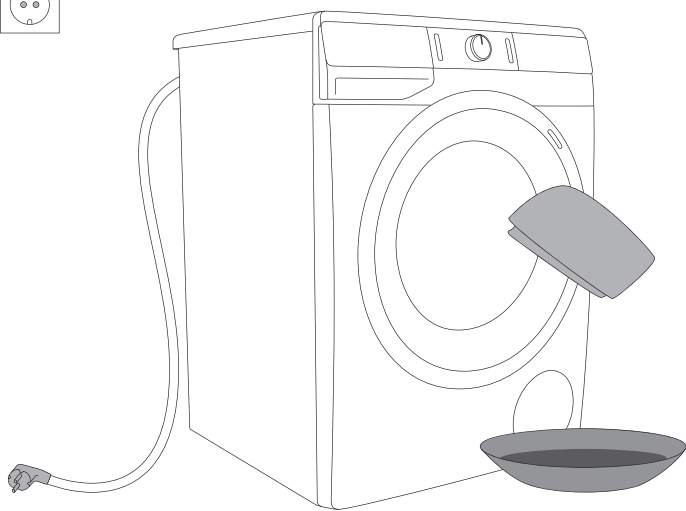

ZGJIDHJA E PROBLEMEVE



ÇFARË TË BËJMË ...?







Makina larëse do të kontrollojë automatikisht operimin e funksioneve të veçanta gjatë ciklit të larjes. Në qoftë se identifikohet ndonjë parregullsi, kjo do të tregohet duke raportuar (E:XX) në ekran. Makina larëse do ta raportojë gabimin derisa të fiket. Çrregullimet nga mjedisi (p.sh. nga rrjeti elektrik) mund të rezultojnë në raportime të ndryshme të gabimeve (shikoni TABELËN PËR ZGJIDHJEN E PROBLEMEVE). Në këtë rast:









- Fikeni makinën larëse dhe prisni disa sekonda.
- Ndizeni makinën larëse dhe përsëriteni programin e larjes.
- Shumica e gabimeve gjatë operimit mund të zgjidhen nga përdoruesi (shikoni TABELËN PËR ZGJIDHJEN E PROBLEMEVE).
- Në qoftë se gabimi vazhdon, telefononi një njësi shërbimi të autorizuar.
- Riparimet mund të kryhen vetëm nga një person i trajnuar në mënyrë të përshtatshme.

TABELA E ZGJIDHJES SË PROBLEMEVE DHE GABIMEVE

Gabimet e shfaqura në njësinë e ekranit mund të përfshijnë sa vijon:







Problemi/ gabimi	Treguesi në njësinë e ekranit dhe përshkrimi i problemit	Çfarë të bëjmë?
	Cilësime të parregullta	Rifillojeni programin. Në qoftë se gabimi ndodh përsëri, thërrisni një teknik shërbimi.
	Gabim i sensorit të temperaturës	Uji në hyrje është shumë i ftohtë. Përsëriteni programin e larjes. Në qoftë se makina larëse e raporton përsëri këtë gabim, thërrisni një teknik shërbimi.
	Gabim i mbylljes së derës	Sigurohuni që dera e makinës larëse është e mbyllur. Hiqeni kabllin elektrik nga priza; pastaj, vendoseni përsëri në prizë kabllin elektrik dhe ndizeni makinën larëse Në qoftë se gabimi ndodh përsëri, thërrisni një teknik shërbimi.







Problemi/ gabimi	Treguesi në njësinë e ekranit dhe përshkrimi i problemit	Çfarë të bëjmë?
	Gabim i mbushjes me ujë	Kontrolloni sa më poshtë: <ul style="list-style-type: none"> • është i hapur rubineti i hyrjes së ujit, • është i pastër filtri në tubin e furnizimit me ujë, • është i shtrembëruar tubi i furnizimit me ujë (i shtypur, i bllokuar, etj.), • nëse presioni në tubacionin e ujit është midis 0,05 dhe 0,8 MPa (0,5–8 bar). Pastaj, shtypeni butonin (3) FILLIMI /NDALIMI për të rifilluar programin. Në qoftë se gabimi ndodh përsëri, thërrisni një teknik shërbimi.
	Gabim i nxehtjes së ujit	Rifillojeni programin. Në qoftë se gabimi ndodh përsëri, thërrisni një teknik shërbimi.
	Gabim i shkarkimit të ujit	Kontrolloni sa më poshtë: <ul style="list-style-type: none"> • është i pastër filtri i pompës, • është i shtypur tubi i shkarkimit, • është i bllokuar shkarkimi, • nëse tubi i shkarkimit është vendosur poshtë lartësisë maksimale dhe sipër lartësisë minimale (shikoni kapitullin »INSTALIMI DHE LIDHJA/Lidhja dhe sigurimi i tubit të shkarkimit të ujit«); Pastaj, shtypeni përsëri butonin (3) FILLIMI /NDALIMI. Në qoftë se gabimi ndodh përsëri, thërrisni një teknik shërbimi.
	Sasi e tepërt e detergjentit	Detergjenti i tepërt mund të shkaktojë shkumëzim të tepruar në kazan. Shihni përshkrimin për  .
	Zbulohet rrjedhje uji në zonën e lavatriçes	Fikni lavatriçen dhe ndizeni përsëri. Kontrolloni pjesën e jashtme të pajisjes. Nëse nuk vëreni rrjedhje, mund të vazhdoni të përdorni lavatriçen.
	Gabim i sensorit të nivelit të ujit	Hiqeni kabllin elektrik nga priza; pastaj, vendoseni përsëri në prizë kabllin elektrik dhe ndizeni makinën larëse. Në qoftë se gabimi ndodh përsëri, thërrisni një teknik shërbimi.

Problemi/ gabimi	Treguesi në njësinë e ekranit dhe përshkrimi i problemit	Çfarë të bëjmë?
	Tejmbushje me ujë	Në qoftë se në kazan ka ujë që e kalon nivelin e caktuar dhe në njësinë e ekranit raportohet një gabim, do të ndërpritet programi i larjes dhe uji do të nxirret nga makina larëse. Rifillojeni programin. Në qoftë se gabimi përsëritet, thërrisni një teknik shërbimi. Në qoftë se në kazan ka ujë që e kalon nivelin e caktuar dhe në njësinë e ekranit raportohet një gabim, ndërkohë që makina larëse vazhdon të marrë ujë, mbylleni rubinetin e ujit dhe thërrisni një teknik shërbimi.
	Sasi e tepërt e detergjentit	Detergjenti i tepërt mund të shkaktojë shkumëzim të tepruar në kazan. Shihni përshkrimin për  .
	Gabimet/defektet e kontrollit të motorit	Shpërndani manualisht rrobat (rrobat e ngecura ose të ngatërruara) dhe përsërisni programin e larjes.
	Gabim gjatë mbylljes së derës	Dera është e mbyllur, por nuk mund të bllokohet. Fikeni makinën larëse. Ndizeni përsëri dhe rifillojeni programin e larjes. Në qoftë se gabimi përsëritet, thërrisni një teknik shërbimi.
	Gabim gjatë mbylljes së derës.	Dera është e mbyllur, por nuk mund të zhblokohet. Fikeni makinën larëse, pastaj ndizeni përsëri. Në qoftë se gabimi ndodh përsëri, thërrisni një teknik shërbimi. Për të hapur derën, shikoni kapitullin »NDËRPRERJET DHE NDRYSHIMI I PROGRAMIT/Hapja manuale e derës«.
	Problem i komunikimit elektronik në makinën larëse	Hiqeni kabllin elektrik nga prizja; pastaj, vendoseni përsëri në prizë kabllin elektrik dhe ndizeni makinën larëse Në qoftë se gabimi ndodh përsëri, thërrisni një teknik shërbimi.
	Problem i komunikimit elektronik në makinën larëse	Hiqeni kabllin elektrik nga prizja; pastaj, vendoseni përsëri në prizë kabllin elektrik dhe ndizeni makinën larëse Në qoftë se gabimi ndodh përsëri, thërrisni një teknik shërbimi.
	Paralajmërim nga sistemi për luhatje të tensionit të lavatriçes 180 V > U > 260 V.	U zbulua ulje e zgjatur e tensionit nën 180 V ose tension më i madh se 260 V, i cili mund të ndikojë në funksionimin e lavatriçes . Kontrolloni rrjetin e furnizimit me energji elektrike në të cilin është e lidhur lavatriçja juaj.

Problemi/ gabimi	Treguesi në njësinë e ekranit dhe përshkrimi i problemit	Çfarë të bëjmë?
	Paralajmërim nga sistemi për zbulimin e frekuencës së gabuar të rrjetit elektrik (50/60 Hz).	Kur lavatriçja ishte nderur, sistemi zbuloi frekuencë të gabuar të furnizimit me energji elektrike, gjë që mund të ndikojë në funksionimin e lavatriçes. Çdo problem në rrjetin e energjisë duhet të kontrollohet dhe korrigjohet.

Paralajmërimet apo informacionet për përdoruesin, të cilat mund të shfaqen në njësinë e ekranit, mund të përfshijnë sa vijon:

Paralajmërim/ informacion	Treguesi në njësinë e ekranit	Shkaku dhe përshkrimi i gabimit, si të veprojme?
	Funksioni ANTI CREASE (ANTIRRUDHË) që keni zgjedhur si pjesë e programit të larjes është aktivizuar dhe është në progres.	Për të ndaluar funksionin ANTI CREASE (ANTIRRUDHË) shtypni butonin (1) NDEZJES/ FIKJES.
	Sinjalizim për sistemin e shkarkimit të ujit Shfaqja e paralajmërimit  .	Sinjalizim për zvogëlimin e rrjedhjes së ujit në fazën e nxjerrjes. Kontrolloni sa më poshtë: <ul style="list-style-type: none"> • është i pastër filtri i pompës, • është i shtypur tubi i shkarkimit, • është i bllokuar shkarkimi, • nëse tubi i shkarkimit është vendosur poshtë lartësisë maksimale dhe sipër lartësisë minimale (shikoni kapitullin »INSTALIMI DHE LIDHJA/ Lidhja dhe sigurimi i tubit të shkarkimit të ujit«).
	Paralajmërim i sistemit për të filluar programin Drum clean (Sterilizim kazani/Programi i vetëpastrimit) Pasi programi i larjes të ketë përfunduar, në njësinë e ekranit do të alternohen shenjat  dhe  .	Ne rekomandojmë fillimin e programit Drum clean (Sterilizim kazani/Programi i vetëpastrimit).
	Paralajmërim nga sistemi për shumëzim të tepërt gjatë programit të larjes.	Në rast të shumëzimit të tepërt në lavatriçë ose rrjedhjes së shumës përmes sirtarit të shpërndarësit të detergjentit, lavateria duhet të shpëlahet tërësisht me një sasi të madhe uji. Zgjidhni një program larjeje, por mos shtoni detergjent. <ul style="list-style-type: none"> • Ne rekomandojmë zgjedhjen e programit Rinse&Softening (Shpërlarja/Zbutja). • Ulni sasinë e detergjentit të shtuar.

Paralaj-mërim/ informacion	Treguesi në njësinë e ekranit	Shkaku dhe përshkrimi i gabimit, si të veprojmë?
	Sinjalizimet për defektet e energjisë elektrike (»PF«/ Ndërprerja e Energjisë)	Sistemi zbuloi një dështim të furnizimit me energji elektrike gjatë progresit të programit të larjes, i cili ndikoi në funksionimin e programit të larjes. Kontrolloni rrjetin e furnizimit me energji elektrike në të cilin është e lidhur lavatriçja juaj.
	Kujdes – U:Lo (tensioni nën 180 V)	Është vënë re një rënie e zgjatur e tensionit nën 180 V, e cila mund të ndikojë në funksionimin e lavatriçes. Kontrolloni rrjetin e furnizimit me energji elektrike në të cilin është e lidhur lavatriçja juaj.
	Nuk reagon njësia e ekranit dhe asnjë nga butonat	Shkëpusni kordonin e rrymës nga priza. Kontrolloni nëse voltazhi i furnizimit është i përshtatshëm për lavatriçen (220–240 V); pastaj lidhni përsëri kordonin e rrymës në prizë dhe ndizni lavatriçen.
	Kujdes – U:H (tensioni mbi 260 V)	Është vënë re një rritje e zgjatur e tensionit në mbi 260 V, e cila mund të ndikojë në funksionimin e lavatriçes. Kontrolloni rrjetin e furnizimit me energji elektrike në të cilin është e lidhur lavatriçja juaj.
	Pozicioni në gatishmëri i makinës larëse, gati për të rivazhduar programin e larjes Koha e mbetur deri në përfundim të programit ndizet dhe fiket në mënyrë të alternuar në njësinë e ekranit.	Për të rifilluar programin e larjes, shtypni butonin (3) FILLIMI/NDALIMI .
	Përgatitja për të zhblokuar derën Dritat e sinjaleve do të pulsojnë në njësinë e ekranit.	Prisni derisa të përfundojë procesi. Në qoftë se pas procesit nuk tregohet asnjë gabim, atëherë mund të fillojë një program i ri. Uji duhet të shkarkohet. Prisni derisa dera të zhblokohet.

 **Zhurmë dhe dridhje** - Duke përdorur këmbët e rregullueshme, sigurohuni që pajisja është e niveluar dhe që dadot janë shtrënguar mirë.

Robat e shpërndara jo njëtrajtësisht ose të mblodhura përgjatë nëkazanin e makinës larëse mund të shkaktojnë probleme si dridhjet dhe operimi me zhurmë. Makina larëse do t'i konstatojë këto probleme dhe do të aktivizohet sistemi UKS* (*sistemi i kontrollit të qëndrueshmërisë). Ngarkesat më të vogla (p.sh. një peshqir, një pulover, njëpeshqir dushi, etj.) ose rrobat e prodhuara nga materiale me karakteristika të veçanta gjeometrike, praktikisht është e pamundur të shpërndahen njëtrajtësisht në të gjithë kazanin e makinës larëse (pantoflat, sendet e mëdha, etj.). Kjo rezulton në disa përpjekje për të rishpërndarë rrobat, të cilat si rezultat çojnë në kohëzgjatje më të madhe të programit. Në raste ekstreme kushtesh të pafavorshme, programi mund të përfundojë pa ciklin e centrifugimit.

Sistemi UKS* (*sistemi i kontrollit të qëndrueshmërisë) lejon operim të qëndrueshëm dhe jetëgjatësi më të madhe të makinës larëse.

Në qoftë se problemi vazhdon pavarësisht zbatimit të këshillës së mësipërme, thërrisni një teknik të autorizuar shërbimi.

RIPARIMI/SHËRBIMI

Përpara se të thërrisni një teknik shërbimi

Kur të kontaktoni një qendër shërbimi, ju lutemi të tregoni llojin e makinës suaj larëse (1), kodin/ID-në (2), numrin e modelit (3) dhe numrin serial (4).

Lloji i makinës larëse, kodi, modeli dhe numri serial mund të gjenden në etiketën informuese (lloji) në anën e brendshme të derës së makinës larëse.

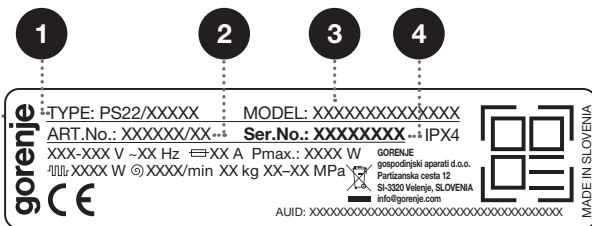
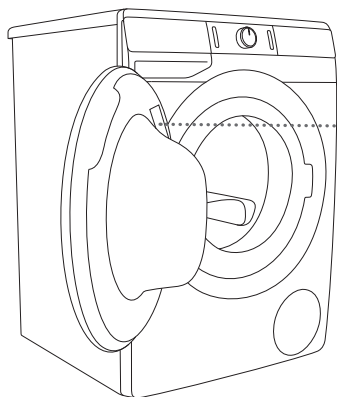

⚠ Në rast defekti, përdorni vetëm pjesë këmbimi të miratuara, nga prodhuesi autorizuar.

⚠ Riparimi ose çfarëdo pretendim për garanci që rezultojnë nga lidhja ose përdorimi i parregullt i makinës larëse nuk do të mbulohet nga garancia. Në raste të tilla, shpenzimet e riparimit do të ngarkohen përdoruesit.

☹️ Garancia nuk i mbulon pjesët e konsumueshme, ndryshimet e lehta në ngjyrë, zhurmën e rritur e cila rezultojnë nga mosha e pajisjes dhe që nuk ndikojnë në funksionalitetin e pajisjes elektroshtëpiake, sidhe defektet estetike të pjesëve përbërëse, të cilat nuk ndikojnë në funksionalitetin dhe në sigurinë e pajisjes.

☹️ Garancia nuk i mbulon gabimet ose defektet të cilat rezultojnë nga çrregullimet e mjedisit (goditjet nga rrufetë, defektet e rrjetit elektrik, fatkeqësitë natyrore, etj.).

Pajisjet dhe aksesoret shtesë për mirëmbajtjen mund të shihen në faqen tonë të internetit në: www.gorenje.com

REKOMANDIME PËR LARJEN DHE PËRDORIMIN EKONOMIK TË MAKINËS SUAJ LARËSE

Herën e parë, rrobat e reja me ngjyrë lajini veç e veç.

Rrobat shumë të ndotura lajini në sasi më të vogla, me më shumë detergjent pluhur ose me një cikël paralarjeje.

Përpara larjes, mbi njollat e forta përdorni heqës të posaçëm njollash.

Me rrobat pak të ndotura, ne rekomandojmë një program pa ciklin e paralarjes, përdorimin e programeve më të shkurtra (p.sh. **FAST**) dhe një temperaturë më të ulët larjeje.

Në qoftë se ju lani shpesh në temperatura të ulëta dhe me detergjentë të lëngshëm, në makinën larëse mund të shumohen baktere të cilat mund të shkaktojnë aroma të këqija. Për të mos lejuar këto aroma, ne rekomandojmë që të përdorni herë pas here programin Drum clean (Sterilizim kazani/Programi i vetëpastrimit) (shikoni TABELËN E PROGRAMEVE).

Ne rekomandojmë shmangien e larjes së sasive shumë të vogla të rrobave, pasi kjo do të çojë në përdorim të tepruar të energjisë elektrike dhe në një performancë më të dobët të makinës larëse.

Shpalosini të gjitha rrobat e palosura përpara se t'i fusni në kazan. Përdorni vetëm detergjentë për larje me makinë.

Në qoftë se fortësia e ujit e tejkalon 14°dH, duhet të përdoret zbutës uji. Dëmet e nxehtësisë që rezultojnë nga përdorimi i parregullt i zbutësve të ujit nuk duhet të mbulohet nga garancia. Kontrolloni informacionin për fortësinë e ujit me shoqërinë ose autoritetin lokal të furnizimit me ujë.

Përdorimi i zbardhësve me bazë klori nuk është i rekomanduar, pasi ato mund të dëmtojnë nxehtësinë.

Mos hidhni kokrra të forta të detergjentit pluhur në shpërndarësin e detergjentit, pasi ato mund të bllokojnë gypat e makinës larëse.

Kur përdorni produkte të lëngshme dhe të trasha për kujdesin e rrobave, ne rekomandojmë hollimin e tyre me ujë, për të mos lejuar bllokimin e shkarkimit të kutisë shpërndarëse. Detergjentët e lëngshëm janë synuar për programet e larjes pa ciklin e paralarjes.

Në normat e larta të rrotullimeve/centrifugimit, në rroba do të ketë më pak lagështirë të mbetur. Si rezultat, tharja në tharës me ajër të nxehtë do të jetë më e shpejtë dhe më ekonomike.

Fortësia e ujit	Nivelet e fortësisë			
	°dH (°N)	m mol/l	°fH (°F)	p.p.m.
1 - i butë	< 8,4	< 1,5	< 15	< 150
2 - normal	8,4-14	1,5-2,5	15-25	150-250
3 - i fortë	> 14	> 2,5	> 25	> 250

☼ Kontrollojeni informacionin për fortësinë e ujit me shoqërinë ose autoritetin lokal të furnizimit me ujë.

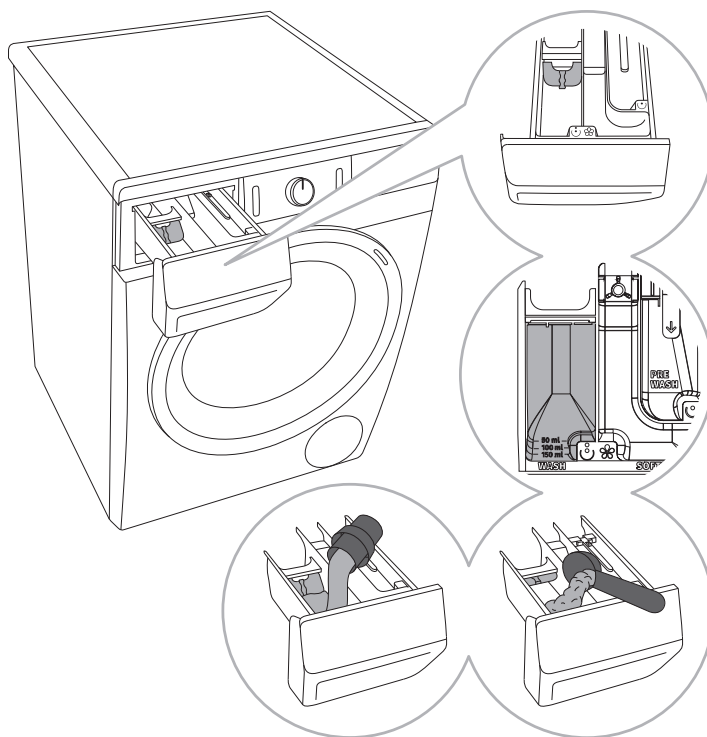

1 Me makinën larëse është dhënë një kapëse ndarëse/veçuese, e cila lejon hedhjen e detergjentit të lëngshëm në ndarjen kryesore të larjes ☺ (ndarja majtas).

2 Treguesi i detergjentit pluhur dhe të lëngshëm.

3 Kur përdoret detergjent pluhur, kapësja ndarëse/veçuese duhet të ngrihet.

4 Kur përdoret detergjent i lëngshëm, kapësja ndarëse/veçuese duhet të ulet.

Simbolet e ndarjeve të shpërndarësit të detergjentit

☺	paralarja
☹	larja kryesore
☼	zbutja

☞ Ne rekomandojmë hedhjen e detergjentit pluhur menjëherë përpara ciklit të larjes. Në qoftë se ju e hidhni më shpejt, sigurohuni që përpara se të hidhni detergjentin pluhur, ndarja e detergjentit në kutinë shpërndarëse të jetë krejtësisht e thatë: në të kundërt, detergjenti pluhur mund të zerë kore përpara fillimit të procesit të larjes.

☞ Hidhni kondicionerin në kutinë shpërndarëse, në ndarjen me simbolin ☞. Zbatoni rekomandimin në paketimin e kondicionerit.

☞ Mos e mbushni ndarjen e kondicionerit mbi treguesin e maksimumit (niveli maksimal i treguar). Në të kundërt, kondicioneri do të hidhet shumë shpejt në rroba, duke çuar në një efekt më të dobët të larjes.

MODALITETI I GATISHMËRISË SË ULËT

Në rast se nuk keni aktivizuar asnjë program ose nuk keni zgjedhur asnjë cilësim pas ndezjes së makinës larëse (butoni (1) **NDEZJES/FIKJES**), pas 5 minutash, njësia e ekranit do të fiket dhe do të kalojë në modalitetin e gatishmërisë për të kursyer energji.

Njësia e ekranit do të riaktivizohet në qoftë se rrotulloni çelësin e përzgjedhjes së programit (2) ose shtypni butonin (1) **NDEZJES/FIKJES**. Në qoftë se nuk bëni asgjë për 5 minuta pas përfundimit të një programi, njësia e ekranit do të fiket për të kursyer energji.

P_o = energjia mesatare kur është e fikur [W]	< 0,5
P_I = energjia mesatare kur është në gatishmëri [W]	< 0,5
T_I = koha e gatishmërisë [min]	5,00

HEDHJA

Paketimi përbëhet prej materialesh miqësore ndaj mjedisit dhe mund të riciklohet, të hidhet ose të shkatërrohet pa asnjë rrezik për mjedisin. Për këtë qëllim, materialet e paketimit janë etiketuar në mënyrë të përshtatshme.



Simboli në produkt ose në ambalazhin e tij tregon se produkti nuk duhet të trajtohet si mbeturinë normale shtëpiake. Çojeni produktin në një qendër të autorizuar grumbullimi për përpunimin e mbeturinave të pajisjeve elektrike dhe elektronike.

Kur ta **hidhni** makinën larëse në fund të jetës së përdorimit të saj, hiqini të gjitha kabllot elektrike, prishini shulat dhe çelësat e derës për të mos e lejuar mbylljen ose bllokimin e derës (siguria e fëmijëve).

Hedhja e rregullt e produktit do të ndihmojë në parandalimin e të gjitha efekteve negative në mjedis dhe në shëndetin e njerëzve, të cilat mund të ndodhin në rast të heqjes së parregullt të produktit. Për informacion të detajuar mbi heqjen dhe përpunimin e produktit, ju lutemi të kontaktoni organin përkatës bashkiak, përgjegjës për menaxhimin e mbeturinave, shërbimin tuaj të hedhjes së mbeturinave ose dyqanin ku keni blerë produktin.

