

NO

**DETALJERT  
BRUKSANVISNING  
FOR BRUK AV  
VASKEMASKINEN**

**gorenje**



Livet er komplisert i dag. La oss gjøre klesvasken enkel! Din nye vaskemaskin bruker innovativ teknologi og siste nytt når det gjelder stell av klær for å forenkle hverdagens nødvendige gjøremål. Den nyeste teknologien som brukes i vaskemaskinen vår, sørger for at hvert plagg vaskes så skånsomt som mulig og krøller seg minimalt. Samtidig er vaskemaskinen miljøvennlig, takket være den høyeffektive bruken av strøm, vann og vaskemiddel.

Vaskemaskinen er kun beregnet til husholdningsbruk. Ikke bruk den til tøy, der vaskeanvisningen angir at tøyet ikke kan vaskes i vaskemaskin.

Følgende symboler brukes i hele bruksanvisningen, og de har denne betydningen:



Informasjon, råd, tips eller anbefaling



Advarsel – generell fare



Advarsel – fare for elektrisk støt



Advarsel – fare på grunn av varm overflate



Advarsel – brannfare



Det er viktig at du leser denne bruksanvisningen nøye.

# INNHOOLD

<b>4 SIKKERHETSREGLER</b> ..... <b>8 BESKRIVELSE AV VASKEMASKINEN</b> 9 Tekniske spesifikasjoner 10 Kontrollenhet	<b>INNLEDNING</b>
<b>12 INSTALLASJON OG TILKOBLING</b> 12 Fjerne transportbeskyttelsene 13 Flytting og transport etter installasjon 13 Riktig plassering 13 Justere bena på vaskemaskinen 14 Vaskemaskinens plassering 16 Vanntilkobling 17 Koble til og sikre avløpsslangen 18 Tilslutning av maskinen til strømmettet ..... <b>19 FØR MASKINEN BRUKES FOR FØRSTE GANG</b>	<b>FØR FØRSTE GANGS BRUK</b>
<b>20 VASKEPROSESSEN, TRINN FOR TRINN (1–6)</b> 20 Trinn 1: Følg vaskeanvisningene på tøyet 21 Trinn 2: Forbered vaskingen 23 Trinn 3: Velge vaskeprogram 28 Trinn 4: Velge tilleggsfunksjoner 34 Trinn 5: Starte vaskeprogrammet 34 Trinn 6: Vaskeprogram slutt ..... <b>35 AVBRYTE OG ENDRER PROGRAMMET</b> ..... <b>38 VEDLIKEHOLD OG RENGJØRING</b> 38 Rengjøring av vaskemiddelskuffen 39 Rengjøring av inntaksslangen, huset til vaskemiddelskuffen og dørpakningen av gummi 40 Rengjøre pumpefilteret 41 Rengjøre vaskemaskinen utvendig ..... <b>42 FEILSØKING</b> 42 Hva skal jeg gjøre ...? 42 Feilsøking og feiltabell 47 Service ..... <b>48 ANBEFALINGER FOR VASK OG ØKONOMISK BRUK AV VASKEMASKINEN</b> <b>51 PRODUKTINFORMASJONSBLAD</b> <b>53 KASSERING</b>	<b>TRINNENE I VASKEPROGRAMMET</b>  <b>RENGJØRING OG VEDLIKEHOLD</b>  <b>FEILSØKING</b>  <b>DIVERSE</b>

# SIKKERHETSREGLER



**Les bruksanvisningen nøye før du tar vaskemaskinen i bruk.**

**Ikke bruk vaskemaskinen før du har lest og forstått denne bruksanvisningen.**

**Denne bruksanvisningen for vaskemaskin leveres sammen med flere ulike modeller vaskemaskiner. Derfor kan den inneholde beskrivelser av innstillinger eller utstyr som ikke finnes på din vaskemaskin.**

**Manglende overholdelse av bruksanvisningen** eller feilbruk av vaskemaskinen kan føre til skader på tøyet eller maskinen og dessuten skade brukeren. Oppbevar bruksanvisningen lett tilgjengelig i nærheten av vaskemaskinen.

Bruksanvisningen er tilgjengelig på vår hjemmeside [www.gorenje.com](http://www.gorenje.com).

**Dette apparatet skal brukes i private hjem og på liknende steder, for eksempel:**

- personalkjøkken i butikker, på kontorer og på andre arbeidsplasser;
- gårdshus;
- av gjester på hoteller, moteller og i liknende miljøer;
- enklere overnattingssteder («bed and breakfast»).

Følg anvisningene for riktig installasjon av Gorenje vaskemaskin og tilkobling til vann og strøm (se kapitlet »INSTALLASJON OG TILKOBLING«).

Tilkobling til vann og strøm skal utføres av kvalifiserte fagfolk.

All reparasjon og alt vedlikehold som angår sikkerhet eller ytelse, må utføres av fagfolk med relevant kompetanse.

Hvis **strømledningen er skadet**, skal den skiftes av en produsenten, en servicetekniker eller en annen autorisert fagperson for å unngå all fare.

Vaskemaskinen må ikke kobles til strømnettet ved bruk av en ekstern bryterenhet, slik som en tids innstilling. Den må heller ikke kobles til et strømnett som med jevne mellomrom kobles inn og ut av strømleverandøren.

**Ikke installer vaskemaskinen i rom der temperaturen kan synke under 5°C**, for deler på vaskemaskinen kan bli skadet hvis vannet fryser.

Ventilasjonsåpningene i bunnen av vaskemaskinen må ikke tildekkes med et teppe.

**For å koble vaskemaskinen til vannuttaket**, må du bruke den medfølgende inntaksslangen og pakningene. Vanntrykket må være mellom 0,05 og 0,8 MPa (0,5–8 bar).

Bruk alltid en ny inntaksslange ved tilkobling av vaskemaskinen til vannuttaket; ikke bruk gamle inntaksslanger på nytt.

Enden av avløpsslangen må stikkes ned i en vannavløpsledning.

Før du starter vaskesyklusen, må du trykke på døren på det angitte stedet til den går i lås. Døren kan ikke åpnes når vaskemaskinen går.

**Vi anbefaler at urenheter fjernes fra vaskemaskintrommelen før første vask** med programmet Cotton 90°C (Bomull 90°C) (se PROGRAMTABELL).

**Etter vaskesyklusen skrur du igjen vannkranen og trekker støpslet på vaskemaskinen ut av stikkontakten.**

Bruk bare vaskemaskinen til vasking av tøy, som beskrevet i bruksanvisningen. Maskinen er ikke beregnet på tørrens.

Bruk bare midler beregnet på tøypleie og vaskemaskin. Vi fraskriver oss ethvert ansvar for skader eller misfarging av pakninger og plastdeler på grunn av feil bruk av bleke- og fargemidler.

**Ved avkalking** må det bare brukes avkalkingsmidler med tilsatt korrosjonsbeskyttelse. (Bruk bare ikke-korrosive avkalkingsmidler.) Følg produsentens anvisninger. Avslutt avkalkingen med flere skyllesykluser, eller ved å kjøre Drum clean (Selvrenseprogram) for å fjerne eventuelle syrerester (f.eks. eddik osv.).

 Ikke bruk vaskemidler som inneholder løsemidler, for dette kan frigjøre giftige gasser, skade vaskemaskinen og føre til brann og eksplosjon.

Ingen sølvioner frigjøres under vaskeprogrammet.

Vaskemaskinen er ikke beregnet for bruk av personer (inkludert barn) med svekkede fysiske eller mentale evner, eller personer med manglende erfaring og kunnskap. Disse personene må få opplæring i bruk av vaskemaskinen av en person som er ansvarlig for deres sikkerhet.

## **BARNESIKRING**

Før du lukker døra til vaskemaskinen og kjører programmet, må du sjekke at det ikke er annet enn klær i trommelen (f.eks. at et barn har klatret inn i trommelen og lukket døra fra innsiden).

Oppbevar vaskemiddel og tøymykner utenfor barns rekkevidde.

**Aktivere Barnesikringen.** Se kapitlet »VELGE INNSTILLINGER/Barnesikring«.

**Ikke la barn under tre år komme i nærheten av maskinen, hvis ikke de er under konstant oppsyn.**

**Vaskemaskinen er produsert i samsvar med alle relevante sikkerhetsstandarder.**

Denne vaskemaskinen kan brukes av barn fra åtte år og oppover og personer med redusert fysisk, sensorisk eller psykisk kapasitet, eller mangel på erfaring og kunnskap, men bare hvis de er under tilsyn under bruken av vaskemaskinen, er instruert i bruken på en trygg måte og forstår faren ved bruken. La aldri barn leke med apparatet. Barn skal ikke rengjøre vaskemaskinen eller utføre vedlikeholdsarbeid på den uten tilsyn.

**FARE PÅ GRUNN AV VARM OVERFLATE** 

Ved høyere vasketemperaturer vil glasset i døra bli varmt. Vær forsiktig så du ikke brenner deg. La aldri barn leke i nærheten av glassdøra.

**Vaskemaskinen skal bare brukes med strømledningen som medfølger.**

# BESKRIVELSE AV VASKEMASKINEN

## FRONTEN

1. Kontrollenhet
2. Start/pause-knapp
3. Programvelger
4. På/av-knapp
5. Vaskemiddelskuff
6. Dør
7. Merkeskilt
8. Pumpefilter

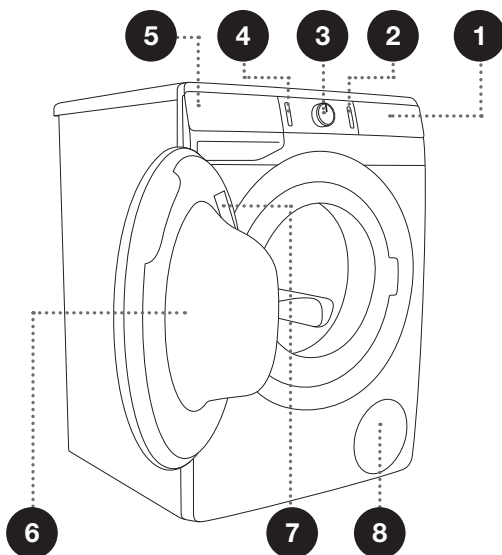

## BAKSIDEN

1. Inntaksslange
2. Strømledning
3. Avløpsslange
4. Regulerbare ben

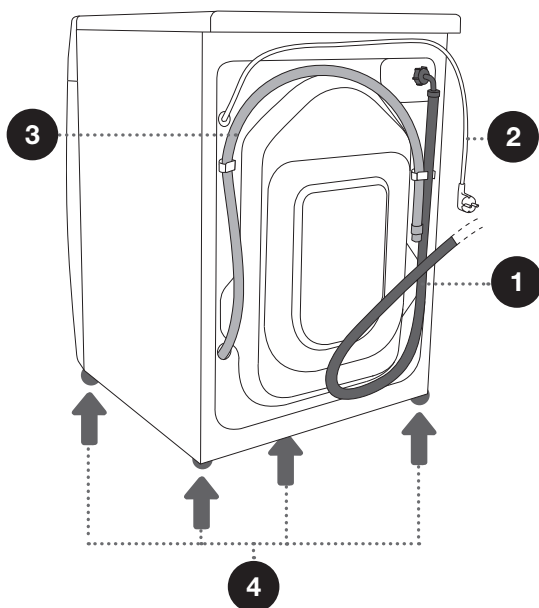





# TEKNISKE SPESIFIKASJONER

## (AVHENGIG AV MODELLEN)

Du finner et typeskilt med grunnleggende opplysninger om vaskemaskinen på innsiden av døren til vaskemaskinen (se kapitlet »BESKRIVELSE AV VASKEMASKINEN«).

<b>Maks. tøymengde</b>	Se merkeskiltet		
<b>Bredde</b>	600 mm	600 mm	600 mm
<b>Høyde</b>	850 mm	850 mm	850 mm
<b>Vaskemaskindybde (a)</b>	465 mm	545 mm	610 mm
<b>Dybde med lukket dør</b>	495 mm	577 mm	640 mm
<b>Dybde med åpen dør (b)</b>	980 mm	1062 mm	1125 mm
<b>Vaskemaskinens vekt</b>	x kg (avhengig av modellen)		
<b>Merkespenning</b>	Se merkeskiltet		
<b>Nominell effekt</b>	Se merkeskiltet		
<b>Tilslutning</b>	Se merkeskiltet		
<b>Vantrykk</b>	Se merkeskiltet		
<b>Strøm</b>	Se merkeskiltet		
<b>Frekvens</b>	Se merkeskiltet		

Merkeskilt

<b>gorenje</b>	TYPE: PS22/XXXXX	MODEL: XXXXXXXXXXXXXXXX		MADE IN SLOVENIA
	ART.No.: XXXXXX/XX	Ser.No.: XXXXXXXX		
	XXX-XXX V ~XX Hz ⇔ XX A Pmax.: XXXX W		GORENJE	
	⚡ XXXX W Ⓢ XXXX/min XX kg XX-XX MPa		gospodinjinski aparati d.o.o. Partizanska cesta 12 SI-3320 Velenje, SLOVENIA info@gorenje.com	
AUID: XX				

# KONTROLLENHET

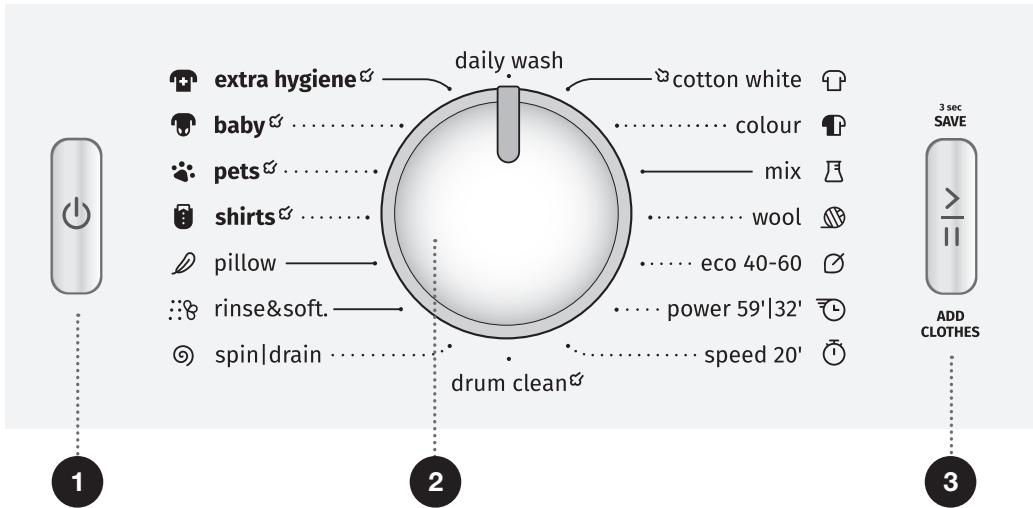

## 1 PÅ/AV-KNAPP

Bruk denne knappen til å slå vaskemaskinen på og av og tilbakestille vaskeprogrammet.

## 2 PROGRAMVELGER

## 3 START/PAUSE-KNAPP

Knappen brukes til å starte eller stoppe et program.

Etter oppstart eller under pause vil lyset på knappen blinke. Når programmet er startet og kjører, lyser det konstant.

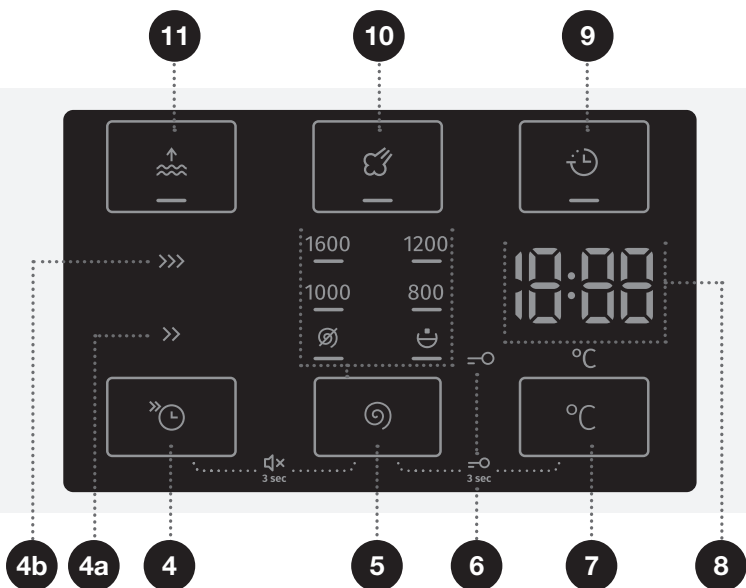

## 4 FAST-funksjon

(RASK)

4a FAST >> (RASK)

4b SUPER FAST >>>

(SUPERRASK)

Kortere vaskeprogram

## 5 SPIN

(SENTRIFUGERING)

(SENTRIFUGERINGSHASTIGHET 1600/ TØMMING Ø / PUMPESTOPP 

Funksjon for innstilling av sentrifugeringshastighet

## 4+5 Lyd PÅ/AV

Trykk på posisjonene 4+5 og hold i 3 sekunder.

## 6 BARNESIKRING

symbol  lyser

## 7 VASKETEMPERATUR °C

Valg for vasketemperatur

## 5+7 Barnesikring PÅ/AV

Trykk på posisjonene 5+7 og hold i 3 sekunder.

## 8 Følgende vises i DISPLAYET:

- Tilgjengelige funksjoner;
- Gjenværende tid for programmet;
- Informasjon til brukeren.

## 9 DELAY END

(FORSINKELSE)

Mulighet for å velge når vaskeprogrammet skal være ferdig

## 10 STEAM

Mulighet til å aktivere funksjonen for å friske opp klesvasken

## 11 WATER+

Mulighet for å velge høyere vannforbruk

# INSTALLASJON OG TILKOBLING

☞ Fjern all emballasjen. Vær forsiktig når du fjerner emballasjen så du ikke skader maskinen med en skarp gjenstand.

## FJERNE TRANSPORTBESKYTTELSENE

⚠ Før du tar apparatet i bruk, må transportbeskyttelsene fjernes. En blokkert vaskemaskin kan bli skadet når den slås på for første gang. Garantien er ugyldig for slike skader!

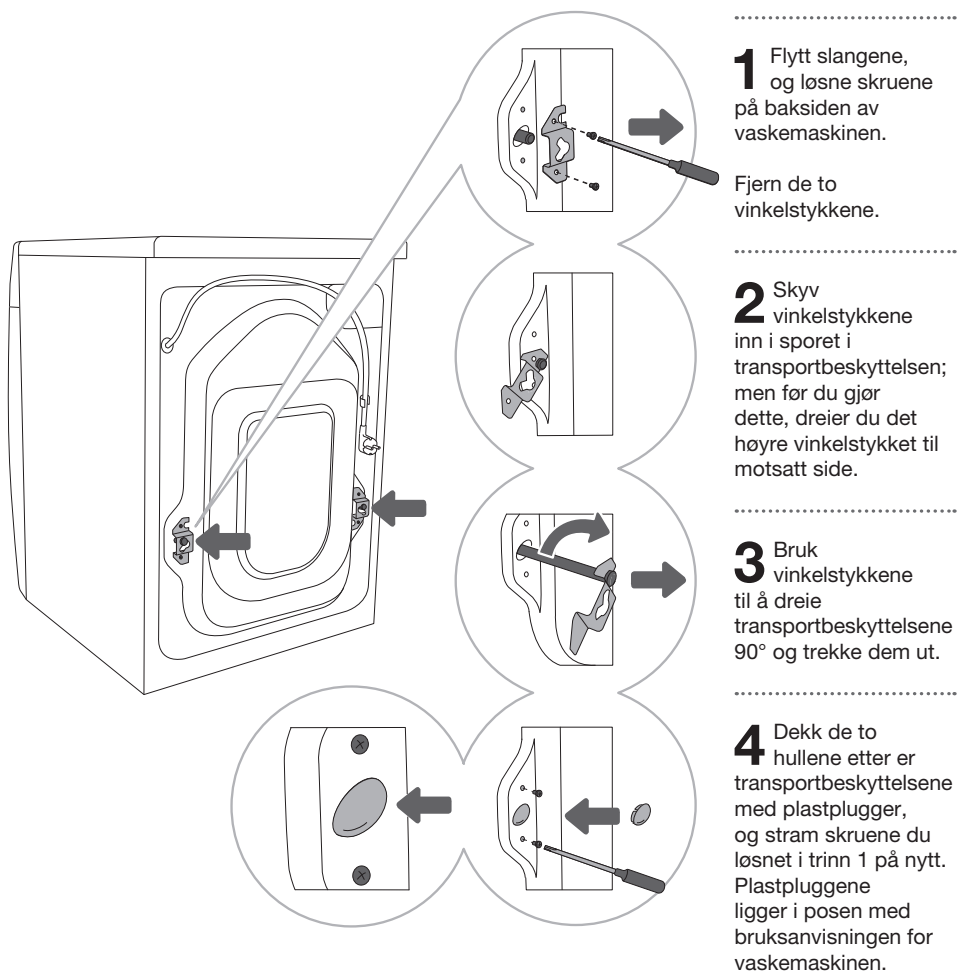

# FLYTTING OG TRANSPORT ETTER INSTALLASJON

☞ Hvis du vil flytte vaskemaskinen etter at den er installert, må vinkelstykkene og minst én av transportbeskyttelsene monteres på nytt for å hindre vibrasjonsskade på vaskemaskinen under transport (se kapitlet »INSTALLASJON OG TILKOBLING/Fjerne transportbeskyttelse«). Hvis du har mistet vinkelstykkene og transportbeskyttelsene, kan du bestille nye fra produsenten.

## RIKTIG PLASSERING

☞ Gulvet der maskinen skal stå, må ha betongbærelag. Det må være rent og tørt, ellers kan vaskemaskinen gli. Du må også rengjøre undersiden av de regulerbare bena.

☞ Vaskemaskinen må stå flatt og stabilt på et solid underlag.

☞ Hvis vaskemaskinen plasseres på et stabilt, men opphøyde underlag, må den i tillegg sikres mot velt.

## JUSTERE BENA PÅ VASKEMASKINEN

Bruk et vaterpass og nøkkel nr. 32 (til bena) og 17 (til mutteren). Skrunøkler følger ikke med.

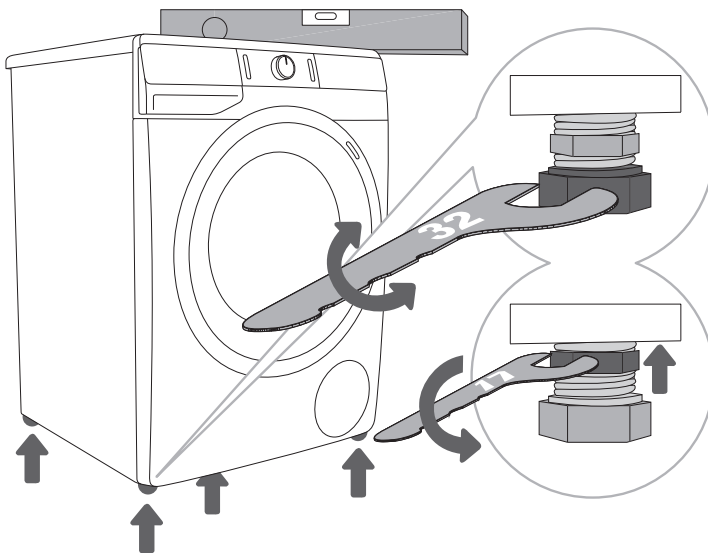

.....  
**1** Vatre vaskemaskinen på langs og på tvers ved å dreie de justerbare bena.  
.....

**2** Etter justering av høyden på bena må låsemutrene strammes godt med en nøkkel nr. 17, ved å dreie dem mot undersiden av vaskemaskinen ↑ (se figur).

⚠ Feil justering av vaskemaskinen med de regulerbare bena kan forårsake vibrasjon, at maskinen glir over rommet og høy driftslyd. Feiljustering av vaskemaskinen dekkes ikke av garantien.

⚠ Noen ganger forekommer det uvanlig eller høyere lyd under bruk; dette skyldes som oftest feil installasjon.

## VASKEMASKINENS PLASSERING

Hvis du også har en Gorenje tørketrommel med tilsvarende (samme) mål, kan den plasseres oppå Gorenje vaskemaskin (i så fall må det brukes sugekopper) eller ved siden av den (figur 1 og 3).

Hvis vaskemaskinen fra Gorenje er mindre (minimumsdybde 545 mm) enn tørketrommelen fra Gorenje, må det kjøpes holder for tørketrommelen (figur 2). Det er helt avgjørende å bruke sugekoppene! Ekstrautstyr (tørketrommelstøtte (a), sugeføtter (b) og veggfestebrakett (c)) kan kjøpes hos servicesenteret.

Underlaget der maskinen plasseres, må være rent og flatt.

Gorenje-vaskemaskinen som du vil plassere Gorenje-tørketrommelen oppå, må tåle vekten av Gorenje-tørketrommelen (se kapitlet »BESKRIVELSE AV VASKEMASKINEN/Tekniske spesifikasjoner«).

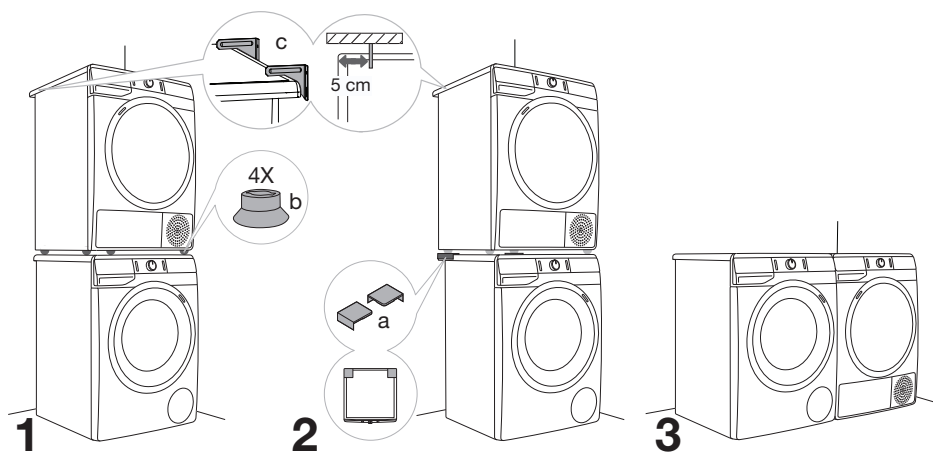

## Minsteavstander rundt vaskemaskinen

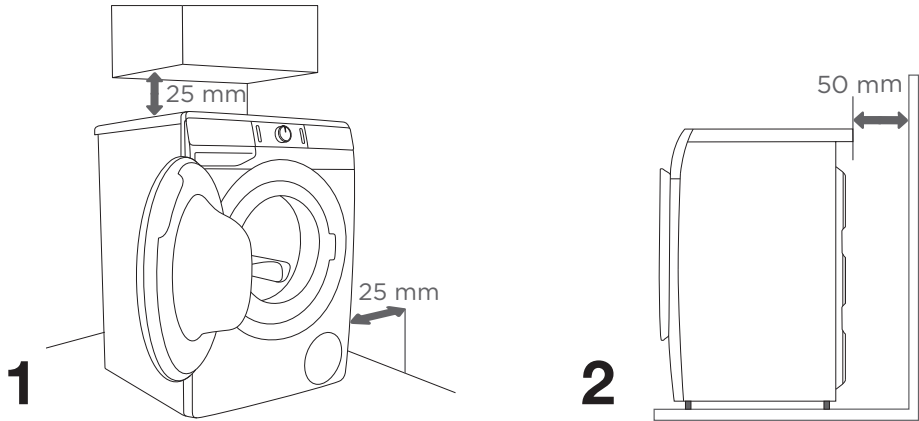

⚠ Vaskemaskinen bør ikke komme borti veggene eller tilstøtende møbler. For optimal drift av vaskemaskinen anbefaler vi at man overholder minsteavstanden til veggene, som vist på figuren. Dersom minsteavstandene ikke overholdes, kan ikke trygg og riktig drift av maskinen garanteres. I tillegg kan det være fare for overoppheting (figur 1 og 2).

⚠ Det frarådes å installere vaskemaskinen under en benkeplate.

---

## Åpne døra til vaskemaskinen (fugleperspektiv)

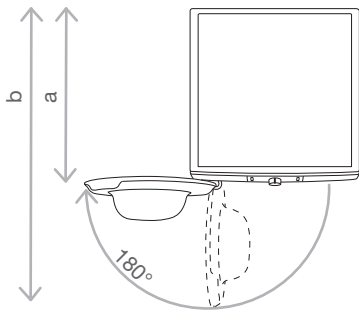

Se kapitlet »BESKRIVELSE AV VASKEMASKINEN/Tekniske spesifikasjoner«).

a = Vaskemaskinens dybde

b = Dybde med åpen dør

# VANNTILKOBLING

Fest slangen til vannkranen ved å skru den fast på gjengene.

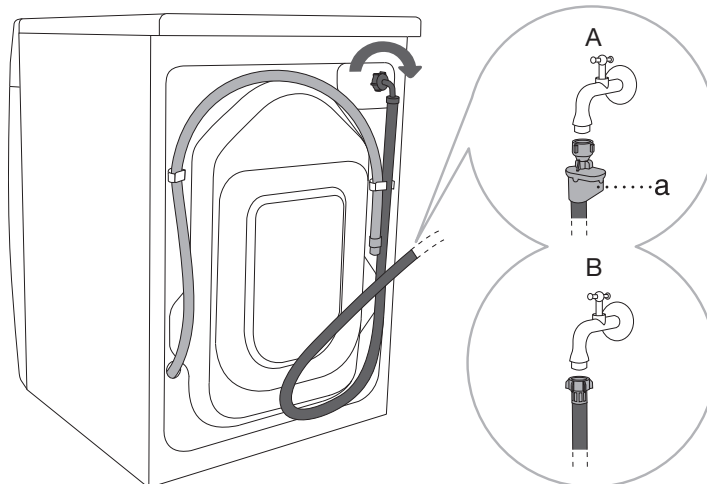

**A** AQUA - STOP  
(bare med enkelte modeller)

Hvis et internt rør eller slange er skadet, aktiveres et avstengingssystem som stenger vanntilførselen til vaskemaskinen. I slike tilfeller blir kontrollglasset (a) rødt. Skift ut inntaksslangen.

**B** VANLIG  
TILKOBLING

☞ Ved normal drift av vaskemaskinen skal trykket i vannledningen være mellom 0,05 og 0,8 MPa (0,5–8 bar). Minimum dynamisk vanntrykk kan du finne ut ved å måle vannstrømmen. Det skal komme 1,2 liter vann i løpet av 30 sekunder når kranen er åpnet helt.

☞ Stram inntaksslangen for hånd, stramt nok til at slangen er helt tett (maks. 2 Nm). Når du har koblet til slangen, må pakningen kontrolleres med hensyn til lekkasje. Ikke bruk tang eller lignende verktøy når du kobler til slangen, for dette kan ødelegge gjengene på mutteren.

☞ Bruk bare inntaksslangen som følger med maskinen. Ikke benytt brukte slanger eller andre typer slanger.

☞ Når du kobler til inntaksslangen, må du koble den til slik at det gir tilstrekkelig og uhindret vanntilførsel.



# KOBLE TIL OG SIKRE AVLØPSSLANGEN

Led avløpsslangen ned i en utslagsvask eller et badekar, eller koble den direkte til et avløp (minste diameter for tilkobling av avløp er 4 cm). Den loddrette avstanden fra gulvet til enden av avløpsslangen må ikke være mer enn 100 cm og ikke mindre enn 60 cm. Slangen kan festes på tre forskjellige måter (A, B, C).

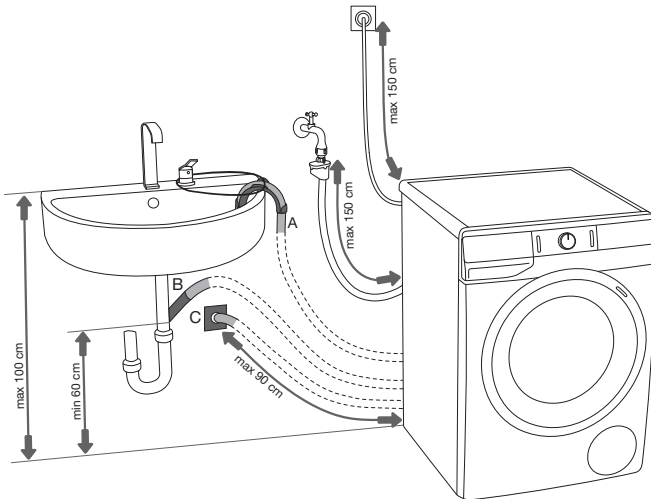

**A** Avløpsslangen kan legges ned i en utslagsvask eller et badekar. B Bruk en streng gjennom åpningen i alburøret for å feste slangen og unngå at den glir ned på gulvet

**B** Avløpsslangen kan også festes direkte til avløpet i utslagsvasken.

**C** Avløpsslangen kan også kobles til et veggavløp med en riktig installert vannlås som gir mulighet til rengjøring.

**D** Avløpsslangen må festes og låses til klemmen på baksiden av vaskemaskinen, som vist på figuren.

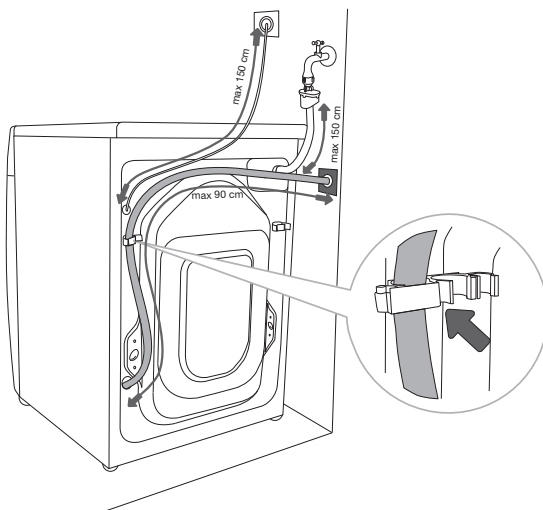

⚠ Hvis avløpsslangen ikke er riktig festet, kan trygg og riktig drift av maskinen ikke garanteres.

# TILSLUTNING AV MASKINEN TIL STRØMNETTET

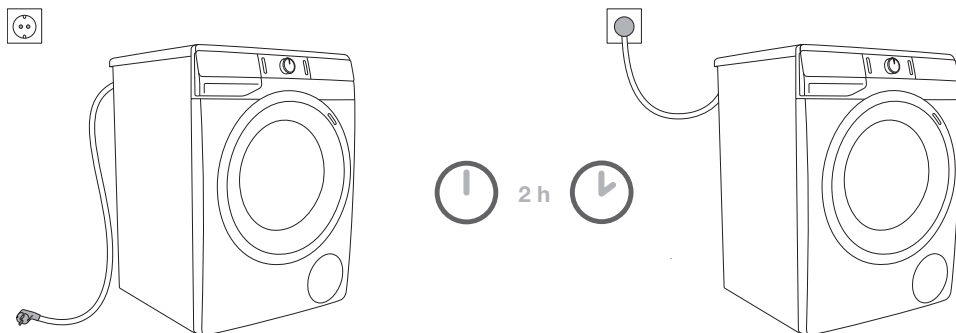

**⚠ Før vaskemaskinen kobles til strømnettet, må du vente i minst to timer til den har nådd romtemperatur.**

Koble vaskemaskinen til en jordet stikkontakt. Etter installering skal veggkontakten være fritt tilgjengelig. Veggkontakten skal være utstyrt med en jordingskontakt (i samsvar med gjeldende forskrifter).

Informasjon om vaskemaskinen står på merkeskiltet (se kapitlet »BESKRIVELSE AV VASKEMASKINEN/Tekniske data«).

**⚠ Vi anbefaler overspenningsvern for å beskytte maskinen ved lynnedslag.**

⚠ Vaskemaskinen må ikke kobles til strømnettet ved hjelp av en skjøteledning.

⚡ Vaskemaskinen må ikke kobles til et strømuttak som er beregnet på en elektrisk barbermaskin eller hårføner.

⚡ All reparasjon og alt vedlikehold som angår sikkerhet eller ytelse må utføres av fagfolk med relevant kompetanse.

# FØR MASKINEN BRUKES FOR FØRSTE GANG

Kontroller at vaskemaskinen er koblet fra strømmettet. Deretter åpner du døra mot deg (figur 1 og 2).

Før første gangs bruk bør du vaske trommelen med en myk og fuktig klut og vann, eller bruke programmet Cotton 90°C (Bomull 90°C). Det må ikke være tøy i vaskemaskinen; trommelen må være tom (figur 3 og 4).

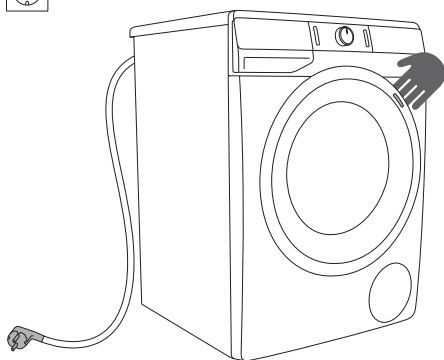

1

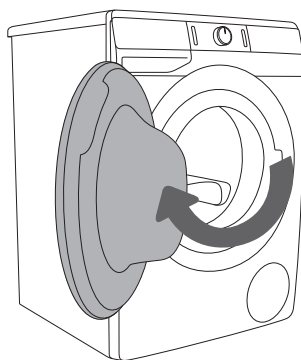

2

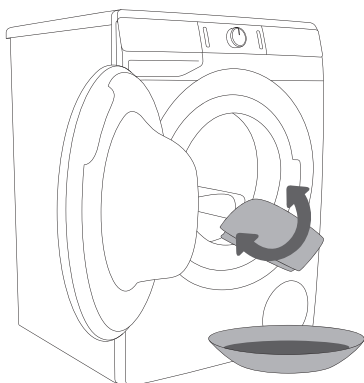

3

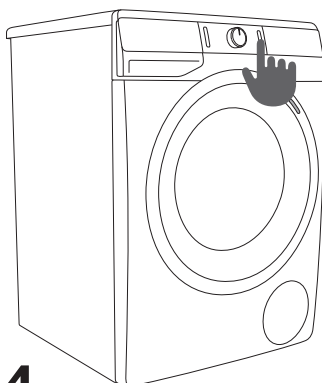



























4

**⚠** Ikke bruk løsemidler eller rengjøringsmidler som kan skade vaskemaskinen (vennligst følg anbefalingene og advarslene fra produsentene av rengjøringsmiddelet).

# VASKEPROSESSEN, TRINN FOR TRINN (1–6)

## TRINN 1: FØLG VASKEANVISNINGENE PÅ TØYET

<b>Normal vask; Sensitivt tøy</b>	Maks. vasketemperatur 95°C  	Maks. vasketemperatur 60°C  	Maks. vasketemperatur 40°C  	Maks. vasketemperatur 30°C  	Håndvask 	Tåler ikke vask 
<b>Bleking</b>	Bleking i kaldt vann 			Tåler ikke bleking 		
<b>Tørrens</b>	Tørrens med alle midler 	Petroleumsløsemiddel R11, R113 	Tørrens i parafin, ren sprit og i R113 	Tåler ikke tørrens 		
<b>Stryking</b>	Stryk på maks. 200°C 	Stryk på maks. 150°C 	Stryk på maks. 110°C 	Tåler ikke stryking 		
<b>Tørring</b>	Tørkes flatt (legges på et flatt underlag) 	Dryptørkes  Henges til tork 	Høy temperatur  Lav temperatur 	Tåler ikke tørketrommel 		

## TRINN 2: FORBERED VASKINGEN

1. Sorter tøyet etter tekstiltipe, farge, tilsmussingsgrad og tillatt vasketemperatur (se PROGRAMTABELL).
2. Vask tøy som avgir mye lo og fibrer atskilt fra annen klesvask.
3. Knepp igjen knapper og lukk glidelåser, knytt sammen bånd og vring lommer; fjern eventuelle metallklips som kan skade vasketøyet og vaskemaskinen innvendig eller stoppe til avløpet.
4. Legg ekstra sensitive klær og småting i en vaskepose som er beregnet til formålet. (Vaskeposer er tilgjengelige som ekstra tilbehør.)

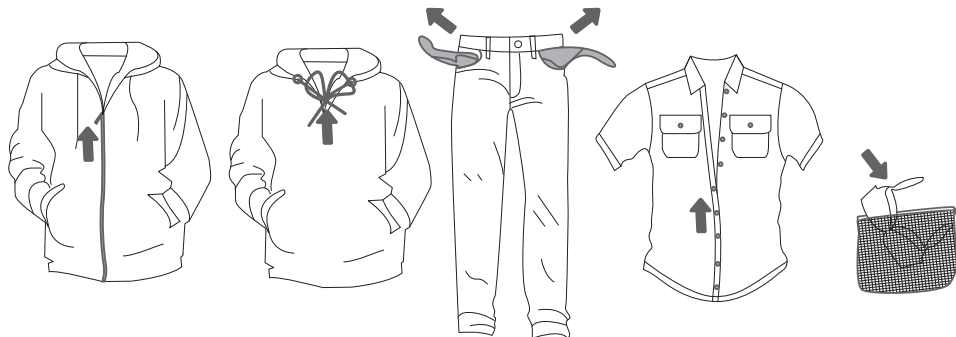

## SLÅ PÅ VASKEMASKINEN

Koble vaskemaskinen til strømmettet med strømledningen, og koble vaskemaskinen til vanntilførselen.

Trykk på (1) PÅ/AV-knappen for å slå på vaskemaskinen (figur 1 og 2).

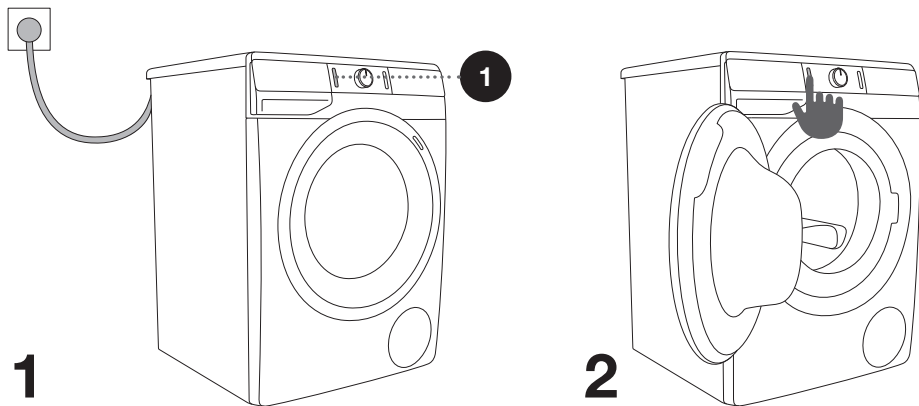

# LEGG TØY I VASKEMASKINEN

Åpne døra til vaskemaskinen ved å trekke håndtaket mot deg (figur 1).

Legg tøyet inn i trommelen (når du har kontrollert at trommelen er tom) (figur 2).

Pass på at ingen plagg sitter fast mellom døra og gummipakningen. Lukk døra til vaskemaskinen (figur 3).

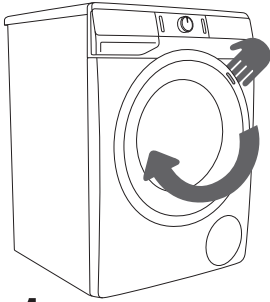

**1**

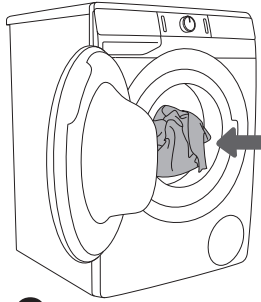

**2**

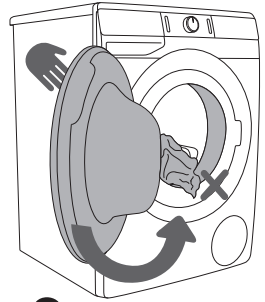

**3**

Ikke ha for mye i trommelen. Se PROGRAMTABELL, og overhold nominell belastning som angitt på Merkeskiit.

Hvis vaskemaskintrommelen er for full, vil ikke tøyet bli vasket like grundig.

## TRINN 3: VELGE VASKEPROGRAM

Velg **program** ved å dreie programvelgeren (2) mot venstre eller høyre (avhengig av tøytype og hvor skittent tøyet er). Se PROGRAMTABELL.

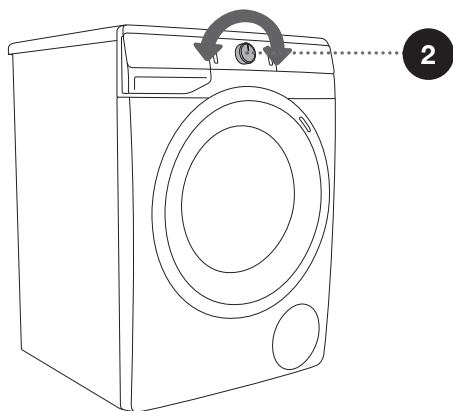
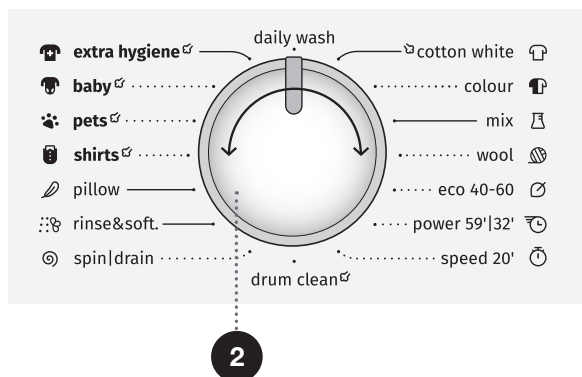









⚡ Under drift vil programvelgeren (2) ikke dreie automatisk.

⚡ Vaskeprogrammene er omfattende programmer som inkluderer alle vasketrinnene, også tøymykning og sentrifugering (dette gjelder ikke for Delprogrammer).

⚡ Delprogrammer er frittstående programmer. Bruk dem når du ikke trenger hele vaskeprogrammet.

# PROGRAMTABELL

Program	Maks. tøymengde	Maksimal sentrifugeringshastighet	Programbeskrivelse
 <b>Cotton white</b>  (Bomull hvit) 40°C - 90°C	* MAX	MAX <sup>1)</sup>	Program for vasking av hvitt bomullstøy, håndklær, sengetøy, T-skjorter ... Temperaturen kan stilles inn separat; derfor må du følge vaskeanvisningene på klærne. Sentrifugeringshastigheten kan stilles inn etter smak og behag. Programtiden og vannmengden justeres etter tøymengden. Hvis du vil behandle klesvasken med damp, trykker du på knappen  før du starter vaskeprogrammet.
 <b>Cotton colour</b> (Bomull farget) 20°C - 90°C	* MAX	MAX <sup>1)</sup>	Program for farget bomullstøy. Temperaturen kan stilles inn separat; derfor må du følge vaskeanvisningene på klærne. Sentrifugeringshastigheten kan stilles inn etter smak og behag. Programtiden og vannmengden justeres etter tøymengden.
 <b>Mix</b> (Blandet tøy/ Syntetisk) 20°C - 60°C	3,5 kg	1200 <sup>2)</sup>	Vaskeprogram for ømfintlige klær av syntetiske og blandete fibrer eller viskose, og for enkelt stell av bomull. Følg anvisningene på klærne.
 <b>Wool</b> (Ull) 20°C - 40°C	2 kg	800	Skånsomt vaskeprogram for vask av ull, silke og klær som krever håndvask. Maksimal temperatur er 40°C. Dette programmet har en kort sentrifugeringscyklus. Den høyeste sentrifugeringshastigheten er 800 rpm.
 <b>Eco 40-60</b>	* MAX	MAX <sup>1)</sup>	Vaskesyklus for rengjøring av normalt skittent bomullstøy med vaskedeklarasjon på 40°C eller 60°C.
 <b>Power 59' / 32'</b> 40°C	4 kg	MAX <sup>1)</sup>	Program for mindre mengder lite skittent tøy. Vaskeprogrammet omfatter kraftig tromling og maksimal sentrifugeringshastighet.
 <b>Speed 20'</b> (Speed 20') 30°C	2,5 kg	1000 <sup>2)</sup>	Hurtigvask for tøy som bare trenger oppfriskning.

\* Maksimal oppgitt belastning (MAX) - se merkeskiltet











\*\* Halvfullt (1/2)

/ Alle tøymengder (0 kg – MAX kg)

<sup>1)</sup> Maksimal sentrifugeringshastighet (MAX) - se merkeskiltet

<sup>2)</sup> Avhengig av modellen



Program	Maks. tøymengde	Maksimal sentrifugeringshastighet	Programbeskrivelse
 <b>Drum clean</b> (Selvrenseprogram)	0 kg		Dette programmet brukes til å rengjøre trommelen og fjerne rester av vaskemiddel og bakterier. For å velge programmet dreier du programvelgeren til venstre eller høyre til posisjonen Drum clean (Selvrenseprogram). Ingen andre tilleggfunksjoner kan velges. Trommelen må være tom. <b>Ikke doser vaskemiddel eller tøymykner!</b> Du kan tilsette litt destillert (sprit) eddik (cirka 2 dl) eller natriumbikarbonat (1 spiseskje eller 15 g). Vi anbefaler at programmet kjøres minst en gang i måneden.
 <b>Spin/Drain</b> (Sentrifugering) (Sentrifugeringshastighet/Tømming) (Delprogram)	/	MAX <sup>1)</sup>	Bruk programmet hvis du bare ønsker å sentrifugere tøyet. Hvis du bare vil pumpe ut vannet fra vaskemaskinen, trykker du på knappen (5) <b>SPIN</b>  ( <b>SENTRIFUGERING</b> ) og velger (tømming)  .
 <b>Rinse&amp;Softening</b> (Skyling/ Tøymykning) (Delprogram)	/	MAX <sup>1)</sup>	For mykning, stiving eller impregnering av det vaskede tøyet. Kan også brukes som skyllesyklus, men ikke tilsett vaskemiddel eller tøymykner. Programtrinnet fullføres med en ekstra skyling. Du kan også velge <b>WATER+</b>  (VANN+) ved å velge tilleggfunksjonen.
 <b>Pillow</b> (Dun) 20°C - 40°C	** (1/2)	800	Vaskeprogrammet passer for putwver og jakker som er fylt eller polstret med dun. Vaskingen skjer ved lav temperatur og mye vann, skånsom tromling og skånsentrifugering.
 <b>Shirts</b>  (Skjorter med damp) 20°C - 40°C	3,5 kg	1200 <sup>2)</sup>	Dette programmet er beregnet for vasking av plagg av bomull, mikrofibrer og syntetiske tekstiler; for vasking av krager og mansjetter. Vasken skjer ved lav temperatur, med ekstra mye vann og skånsom tromling. Forhåndsinnstilt sentrifugeringshastighet er 800 o/min. Hvis du vil behandle klesvasken med damp, trykker du på knappen  før du starter vaskeprogrammet.









\* Maksimal oppgitt belastning (MAX) - se merkeskiltet

\*\* Halvfullt (1/2)

/ Alle tøymengder (0 kg – MAX kg)

<sup>1)</sup> Maksimal sentrifugeringshastighet (MAX) - se merkeskiltet

<sup>2)</sup> Avhengig av modellen

Program	Maks. tøymengde	Maksimal sentrifugeringshastighet	Programbeskrivelse
 <b>Pets</b>  <b>(Fjerning av hår fra kjæledyr)</b> 30°C - 60°C	* MAX	MAX <sup>1)</sup>	<p>Under dette programmet fjernes hår fra kjæledyr fra plaggene. Vaskeprogrammet inkluderer automatisk forvask og ekstra skyllinger.</p> <p>Forvask er inkludert i programmet.</p> <p>Hvis du vil behandle klesvasken med damp, trykker du på knappen  før du starter vaskeprogrammet.</p> <p>Når vaskeprogrammet er fullført, må du rengjøre glasset i døren og pumpefilteret, siden det kan sitte dyrehår der. Vi anbefaler at du kjører programmet for å rengjøre trommelen Drum clean (Selvrenseprogram) etter vaskeprogrammet, slik at alle dyrehår fjernes fra vaskemaskinen.</p>
 <b>Baby</b>  <b>(Spedbarnstøy)</b> 40°C - 90°C	* MAX	MAX <sup>1)</sup>	<p>Dette programmet brukes til å vaske klær som krever spesiell behandling, for eksempel babyklær eller klær for personer med hudallergier. Vi anbefaler å vrenge plaggene, for dette vil også vaske grundig bort hudrestene eller rester av hudpleieprodukter.</p> <p>Programmet er en kombinasjon av lengre oppvarming og ekstra skylling for å fjerne alle rester av vaskemiddelet.</p> <p>Vasketemperaturen opprettholdes. Forvask er inkludert i programmet.</p> <p>Hvis du vil behandle klesvasken med damp, trykker du på knappen  før du starter vaskeprogrammet.</p>
 <b>Extra hygiene</b>  40°C - 90°C	* MAX	MAX <sup>1)</sup>	<p>Dette programmet brukes til å vaske bomullsplagg som krever ekstra grundig vask, for eksempel klær til personer som har svært sensitiv hud eller allergier. Vi anbefaler å vrenge plaggene, for da vil hud og andre rester vaskes bort.</p> <p>Hvis du vil behandle klesvasken med damp, trykker du på knappen  før du starter vaskeprogrammet.</p>
<b>Daily wash</b> <b>(Daglig vask)</b> 30°C	* MAX	MAX <sup>1)</sup>	<p>Dette vaskeprogrammet justerer automatisk varigheten for hovedvasken og antall skyllinger etter tøymengden i maskinen. Brukes for daglig vask av kulørte plagg av bomull, syntetiske materialer og blandingsstoff.</p>

\* Maksimal oppgitt belastning (MAX) - se merkeskiltet

\*\* Halvfullt (1/2)

/ Alle tøymengder (0 kg – MAX kg)

<sup>1)</sup> Maksimal sentrifugeringshastighet (MAX) - se merkeskiltet

<sup>2)</sup> Avhengig av modellen

 Ha i pulver eller flytende vaskemiddel i samsvar med anvisningene fra produsenten ut fra vasketemperatur, hvor skittent tøyet er og vannets hardhet.

Hvis det skummer for mye i vaskemaskinen eller siver skum ut gjennom vaskemiddelskuffen, må det vaskede tøyet skylles grundig med rikelige mengder vann. Velg et vaskeprogram, men ikke tilsett vaskemiddel.

☼ Maksimal tøymengde i kg (for Bomullsprogrammet) er angitt på typeskiltet til vaskemaskinen (se kapitlet »BESKRIVELSE AV VASKEMASKINEN/Tekniske spesifikasjoner«).

☼ Maksimal eller nominell tøymengde gjelder for toy som er forberedt i henhold til normen IEC 60456.

☼ For bedre vaskeeffekt anbefaler vi å fylle trommelen 2/3 ved bruk av bomullsprogrammene.

☼ Lav vanntemperatur, lav nettspenning og ulik tøymengde kan påvirke vasketiden; den gjenstående tiden som vises, justeres tilsvarende under vaskeprosessen.

## Tidsoptimering under fremdriften av programmet

I det tidlige stadiet av vaskeprogrammet bruker vaskemaskinen avansert teknologi for å registrere tøymengden. Etter at tøymengden er registrert, tilpasser maskinen programtiden.

## VASKEPROGRAMMER MED DAMP

Tilsetting av damp i det siste vasketrinnet løser tøyet, gir en lett desinfisering og fjerner enkelte allergener. Når du har brukt et slikt program, blir tøyet mykt, smidig og friskt og krever mindre stryking.

Ved bruk av damp (trykk på knappen 10) kan du også bruke mindre tøymykner eller sløyfe den helt. For å få bedre effekt av damp på tøyet anbefaler vi halv maskin.

## TRINN 4: VELGE TILLEGGSFUNKSJONER

De fleste programmene har grunninnstillinger, men disse innstillingene kan endres.

Endre innstillingene ved å trykke på den aktuelle funksjonsknappen (før du trykker på (3) START/PAUSE-knappen).

Funksjoner som ikke kan endres med det valgte vaskeprogrammet, lyser svakt (dimmet). Enkelte innstillinger kan ikke velges for enkelte programmer. Slike innstillinger lyser ikke, og knappen blinker når du trykker på den (se FUNKSJONSTABELL).

Beskrivelse av funksjonsindikatorer for valgt program:

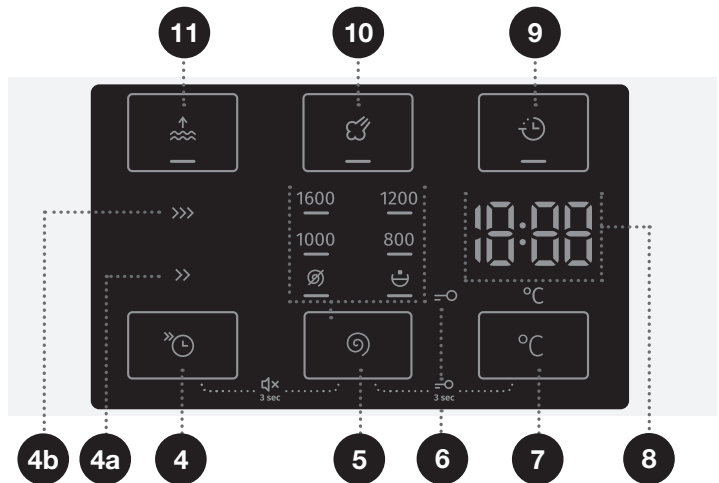

- **Lyser klart** (Grunninnstilling/standardinnstilling);
- **Lyser svakt** (Funksjoner som kan endres)
- **Lyser ikke** (Funksjoner som ikke kan velges).



4

### **FAST** (RASK)

Når funksjonen **FAST**  (RASK) er aktivert, gjennomføres programmet raskere.

Det finnes to tilleggvalg. Signallys for valgt vaskemetode er på (**FAST**  (RASK) (4a) eller **SUPER FAST**  (SUPERRASK) (4b)).

Vi anbefaler halvfullt for bomullsprogrammet.

5

## SPIN (SENTRIFUGERING) (SENTRIFUGERINGSKRAFT/TØMMING/ PUMPESTOPP)

Justere sentrifugeringshastigheten. Alle programmer (bortsett fra Drum clean (Selvrenseprogram)) har en forhåndsdefinert sentrifugeringshastighet som kan justeres ved å trykke på posisjon (5) **SPIN ** (SENTRIFUGERING) (SENTRIFUGERINGSKRAFT/TØMMING/PUMPESTOPP).

Hvis du velger tømming uten sentrifugering, vises symbolet  på displayet.

Hvis du velger »Pumpestopp«, vises symbolet  på displayet.

Velg funksjonen »Pumpestopp«  når du ønsker at tøyet skal bli liggende i vann slik at det ikke blir krøllet etter siste skyllesyklus når du ikke kan ta det ut av vaskemaskinen rett etter at vaskeprogrammet er ferdig. Brukeren kan stille inn ønsket sentrifugeringshastighet. For å fortsette programmet trykker du på (3) **START/PAUSE**-knappen som lyser. Vannet tømmes ut (pumpes ut), og deretter kjøres den siste sentrifugeringscyklusen.

7

## VASKETEMPERATUR °C

Endre temperaturen for det valgte programmet.

Hvert program har en forhåndsinnstilt temperatur. Denne kan endres ved å trykke på posisjonen (7) °C **VASKETEMPERATUR**.

Temperaturen vises på displayet (8) over knappen.

9

## DELAY END (FORSINKELSE)

Trykk på posisjon (9) **DELAY END (FORSINKELSE)** for å utsette fullføring av programmet med opptil 24 timer.

Fremgangsmåte for innstilling:

- Velg ønsket program og tilleggsfunksjoner.
- Trykk på posisjon (9) **DELAY END (FORSINKELSE)** for å aktivere funksjonen.
- Trykk på denne posisjonen gjentatte ganger for å velge ønsket forsinkelse for programmet (i trinn på 30 minutter opptil 6 timer, og deretter trinn på 1 time opptil 24 timer).
- Trykk på knappen (3) **START/PAUSE** for å aktivere funksjonen.

Vaskemaskinen begynner å telle ned den innstilte tiden. Når nedtellingen når programmets varighet (for eksempel 2:30), starter vaskeprogrammet automatisk.

For å avbryte eller endre forsinkelsen trykker du på (1) **PÅ/AV**-knappen.

For å raskt endre forsinkelsen trykker du på posisjon (9) **DELAY END (FORSINKELSE)** og holder inne i tre sekunder. Vaskeprogrammet fortsetter.

Eksempel på innstilling av funksjonen:

Klokka er 21.00, og du vil at vaskeprogrammet skal være ferdig klokka 06.00 i morgen. Da stiller du inn **DELAY END (FORSINKELSE)** til 9 timer.

10

## STEAM (DAMP)

Hvis du legger til en ekstra dampsyklus på 20 minutter når vaskeprogrammet er fullført, blir plaggene myke og desinfiserte, samtidig som du reduserer eller eliminerer behovet for å stryke plaggene og bruke tøymykner.

10

## WATER+ (VANN+)

Bruk denne funksjonen for å spare vann med enkelte av programmene.

 Enkelte innstillinger kan ikke velges i kombinasjon med bestemte programmer. Slike funksjoner lyser ikke på displayet, og når den tilsvarende knappen trykkes inn, høres et lydsignal og lyset på knappen blinker (se FUNKSJONSTABELL).

 Aktiver/deaktiver funksjonene ved å trykke på ønsket funksjon (før du trykker på knappen (3) START/PAUSE). En indikator lyser ved funksjonene som er valgt.

 Hvis du har stilt inn funksjonen **DELAY END**  (FORSINKELSE) og du bruker flytende vaskemiddel, anbefaler vi ikke at du bruker et program uten forvask.



5 + 7

## BARNESIKRING

Sikkerhetsfunksjon For å aktivere barnesikringen trykker du samtidig på posisjonene (5) **SPIN** Ⓢ (**SENTRIFUGERING**) (**SENTRIFUGERINGSHASTIGHET/TØMMING/PUMPESTOPP**) og (7) **VASKETEMPERATUR** °C og holder i tre sekunder. Nedtelling vises i displayet. Valget blir bekreftet av et lydsignal og et signallys (symbolet =○ (6) lyser). Barnesikringen slås av på samme måte. Så lenge barnesikringen er på, kan ikke program, innstillinger eller tilleggsfunksjoner endres. Barnesikringen blir stående på selv om vaskemaskinen slås av. Av sikkerhetsgrunner hindrer ikke barnesikringen at man kan slå av vaskemaskinen med (1) PÅ/AV-knappen. For å velge et nytt program må du først deaktivere barnesikringen.

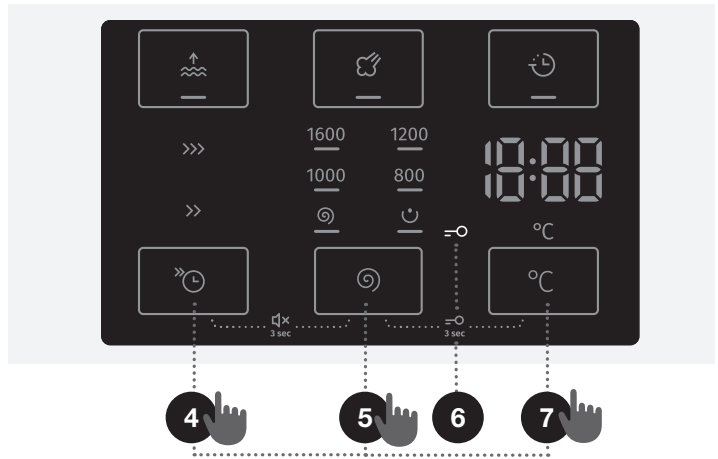













4 + 5

## LYD AV



For å slå av lydene trykker du samtidig på posisjon (4) **FAST** Ⓢ (RASK) og (5) **SPIN** Ⓢ (**SENTRIFUGERING**) (**SENTRIFUGERINGSHASTIGHET/TØMMING/PUMPESTOPP**) og holder dem inne i minst tre sekunder. For å slå på lyden igjen trykker du på posisjon (4) og (5) samtidig og holder dem inne i minst tre sekunder. Hvis du slår av lyden, vil det ikke komme lydsignal når vaskeprogrammet er fullført.

☼ Når vaskemaskinen er slått av, går alle tilleggsinnstillingene tilbake til grunninnstillinger eller egendefinerte innstillinger, unntatt lydsignalinstillingen.

# FUNKSJONSTABELL

Programmer	FAST >> (RASK)	SUPER FAST >>> (SUPERRASK)	DELAY END (FORSINKELSE)	STEAM (DAMP)	WATER+ (VANN+)	SPIN (SENTRIFUGERING) (STILLE INNSENTRIFUGERINGS-HASTIGHET)	PUMPESTOPP
 <b>Cotton white</b> (Bomull hvit) 40°C - 90°C	•	•	•	•	•	•	•
 <b>Cotton colour</b> (Bomull farget) 20°C - 90°C	•	•	•		•	•	•
 <b>Mix</b> (Blandet tøy/Syntetisk) 20°C - 60°C	•	•	•		•	•	•
 <b>Wool</b> (Ull) 20°C - 40°C	•	•	•		•	•	•
 <b>Eco 40-60</b>							
 <b>Power 59'/32'</b> 40°C	•	•	•		•	•	•
 <b>Speed 20'</b> (Speed 20) 30°C			•			•	•
 <b>Drum clean</b> (Selvrenseprogram)			•			•	•
 <b>Spin/Drain</b> (Sentrifugering) (Sentrifugeringshastighet/Tømming) (Delprogram)						•	
 <b>Rinse&amp;Softening</b> (Skylling/Tøymykning) (Delprogram)					•	•	•
 <b>Pillow</b> (Dun) 20°C - 40°C	•	•	•		•	•	•
 <b>Shirts</b> (Skjorter med damp) 20°C - 40°C	•	•	•	•	•	•	•



Programmer	FAST >> (RASK)	SUPER FAST >>> (SUPERRASK)	DELAY END 🕒 (FORSINKELSE)	STEAM 🌀 (DAMP)	WATER+ 🌊 (VANN+)	SPIN 🌀 (SENTRIFUGERING) (STILLE INNSENTRIFUGERINGS-HASTIGHET)	PUMPESTOPP
 <b>Pets 🌀 (Fjerning av hår fra kjøledyr)</b> 30°C - 60°C	•	•	•	•	•	•	•
 <b>Baby 🌀 (Spedbarnstøy)</b> 40°C - 90°C	•	•	•	•	•	•	•
 <b>Extra hygiene 🌀</b> 40°C - 90°C	•	•	•	•	•	•	•
<b>Daily wash (Daglig vask)</b> 30°C	•	•	•	•	•	•	•

- Tilleggsfunksjoner kan brukes

## TRINN 5: STARTE VASKEPROGRAMMET

Trykk på knappen (3) **START/PAUSE**.

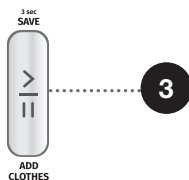

**GJENVÆRENDE TID FOR PROGRAMMET** eller tiden for **DELAY END** (FORSINKELSE) (hvis valgt) vises i displayet.

Symboler lyser på de valgte funksjonene.

Når du har trykt på knappen (3) **START/PAUSE**, kan sentrifugeringshastigheten justeres (unntatt for Drum clean (Selvrenseprogram), og **SPIN**  (**SENTRIFUGERING**) (**SENTRIFUGERINGSKRAFT/TØMMING/PUMPESTOPP**) og barnesikringen kan aktiveres eller deaktiveres, mens andre innstillinger ikke kan endres.

 Hvis **GJENVÆRENDE TID FOR PROGRAMMET** blinker tre ganger i displayet og det høres et lydsignal, betyr det at døren på vaskemaskinen er åpen eller ikke helt lukket. Lukk døra til vaskemaskinen, og trykk en gang til på knappen (3) **START/PAUSE** for å gjenoppta vaskeprogrammet.

## TRINN 6: VASKEPROGRAM SLUTT

Vaskemaskinen angir slutten på vaskeprogrammet med et lydsignal, og **End** (Slutt) vises på displayet til vaskemaskinen skifter til lav standbymodus eller slår seg av. Etter 5 minutter vises ikke symbolet **End** (Slutt) lenger.



1. Åpne døra til vaskemaskinen.
2. Ta tøyet ut av maskinen.
3. Tørk av dørpakningen av gummi og glassruten.
4. Lukk døra!
5. Steng vannkranen.
6. Slå av vaskemaskinen (trykk på knappen (1) **PÅ/AV**).
7. Trekk støpselet ut av stikkontakten.

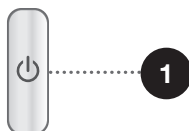

# AVBRYTE OG ENDRE PROGRAMMET

## MANUELT AVBRUDD

For å sette vaskeprogrammet på pause eller avbryte det trykker du på knappen (1) PÅ/AV. Signallampene blinker på displayet. Samtidig pumper vaskemaskinen vannet ut av vaskemaskintrommelen. Når vannet er pumpet ut, vil døra til vaskemaskinen være låst opp. Hvis vannet i vaskemaskinen er varmt, vil vaskemaskinen automatisk avkjøle det og pumpe/tømme det ut.

## PERSONLIGE INNSTILLINGER

Grunn- eller standardinnstillingene for hvert vaskeprogram kan også endres. Når du velger vaskeprogrammet og ekstra funksjoner, kan du lagre kombinasjonen ved å trykke på knappen (3) START/PAUSE og holde den inne i tre sekunder (tiden telles ned i displayet). **5** **□** vises på displayet.

Programmet vil være lagret helt til du endrer det med samme prosedyre.

Personlige innstillinger kan også tilbakestilles til fabrikkinnstillinger i brukermenyen.

## ADAPTTECH

Når en innstilling for et vaskeprogram brukes tre ganger på rad, lagres denne innstillingen som standard og vil alltid bli foreslått når du velger det vaskeprogrammet – dette kalles **ADAPTTECH**-funksjonen. Hvis du manuelt lagrer innstillingene for et vaskeprogram, deaktiveres **ADAPTTECH**-funksjonen på dette vaskeprogrammet.

## MENYEN PERSONLIGE INNSTILLINGER

Slå på vaskemaskinen ved å trykke på knappen (1) PÅ/AV. Trykk samtidig på posisjonene (4) **FAST** **☺** (RASK) og (7) **VASKETEMPERATUR** °C for å åpne menyen Personlige innstillinger. Signallampene for **STEAM** **☁** (DAMP) og **WATER+** **⤴** (VANN+) lyser på displayet. Nummer 1 vises på LED-displayet, som også viser innstillingsfunksjonen. Drei programvelgeren (2) til venstre eller høyre for å velge funksjonen som skal endres. Nummer 1 viser lydinnstillinger og nummer 2 viser tilbakestilling av personlige programinnstillinger til fabrikkstandard. Hvis de ønskede innstillingene ikke velges i løpet av 20 sekunder, vil programmet automatisk gå tilbake til hovedmenyen. Trykk på posisjonen (5) **SPIN** **☺** (**SENTRIFUGERING**) (SENTRIFUGERINGSKRAFT/TØMMING/PUMPESTOPP) for å bekrefte ønskede funksjoner med tilhørende innstillinger. Trykk på posisjonen (4) **FAST** **☺** (RASK) for å gå ett trinn tilbake. Lydsignalvolumet kan stilles inn på fire nivåer (0 betyr at lyden er av; 1 betyr at knappelyden er aktivert; 2 betyr lavt volum og 3 betyr høyt volum). Velg volumnivå ved å dreie programvelgeren (2) mot venstre eller høyre. Den laveste innstillingen betyr at lydsignalet er slått av.

## PAUSEKNAPP

Vaskeprogrammet kan alltid stoppes ved å trykke på knappen (3) START/PAUSE. Vaskeprogrammet er **stoppet midlertidig** når gjenstående tid før programslutt blinker på displayet. Hvis det ikke er vann i trommelen og vanntemperaturen ikke er for høy, vil døra låses opp etter en viss tid, og den kan åpnes. For å fortsette vaskeprogrammet lukker du først døra, og deretter trykker du på knappen (3) **START/PAUSE**.

## LEGG I/TA UT TØY FRA VASKEMASKINEN UNDER DRIFT

Etter en viss tid kan døren til vaskemaskinen åpnes dersom vannstanden og temperaturen er under en forhåndsdefinert terskel.

Hvis betingelsene nedenfor er oppfylt, frigjøres den elektroniske dørlåsen og døren til vaskemaskinen kan åpnes; **Redd** vil vises i displayet:

- vanntemperaturen i trommelen må være passende,
- vannstanden i trommelen må være under et visst nivå.

For å legge i eller ta ut tøy fra vaskemaskinen når programmet kjører gjør du følgende:

1. Trykk på (3) **START/PAUSE**-knappen.
2. Hvis alle betingelsene for frigjøring av den elektroniske dørlåsen er oppfylt, kan du åpne døren til vaskemaskinen og legge i eller ta ut tøy fra trommelen.
3. Lukk døren til vaskemaskinen!
4. Trykk på (3) **START/PAUSE**-knappen.

Vaskeprogrammet fortsetter.

☼ Hvis du legger i store mengder tøy under vaskingen, kan tøyet bli vasket mindre effektivt ettersom vaskemaskinen opprinnelig har registrert lavere vekt for tøyet og tilsatt mindre mengder vann. For lite vann i forhold til tøymengde kan også føre til skade på tøyet (gnidning av tørt tøy), og vasketiden kan bli lengre.

☼ Vasketiden vil fortsette fra det punktet vaskeprogrammet ble avbrutt.

## FEIL

Ved feil avbrytes programmet.

Et lydsignal varslar om slike hendelser (se FEILSØKING OG FEILTABELL), og feilen vises i displayet (E:XX).

## STRØMBRUDD

Ved strømbrudd avbrytes vaskeprogrammet. Når strømmen kommer tilbake, vil vaskeprogrammet gjenoptas fra der det ble avbrutt. Når vaskesyklusen er fullført, vil **End** / **PF** vises vekselvis i displayet. Det informerer brukeren om strømbruddet og om at det har påvirket vaskeprogrammet. Tid til utsatt start vil ikke bli tilbakestillt.

Vasketiden vil fortsette fra det punktet vaskeprogrammet ble avbrutt.

## ÅPNE DØRA (PAUSE/AVBRYT/SKIFTE PROGRAM)

Døra til vaskemaskinen kan åpnes hvis vannstanden i maskinen er lav nok og vanntemperaturen ikke er for høy.

☼ Hvis vaskemaskinen ikke er koblet til stikkkontakten eller hvis det blir strømbrudd mens programmet gjennomføres, kan ikke døren på vaskemaskinen åpnes.

Da må vaskemaskinen kobles til på riktig måte. Eventuelt må elektriker tilkalles.

## **WISE ANTALL FULLFØRTE VASKESYKLUSER**

(avhengig av modellen)

Hvis du kobler apparatet fra strømforsyningen, venter i 10 sekunder og deretter kobler til strømledningen igjen, vises informasjon om antall fullførte vaskesykluser i displayet i 3 sekunder. Etter 3 sekunder går apparatet over i standby-modus.

# VEDLIKEHOLD OG RENGJØRING

⚠ Koble vaskemaskinen fra strømmen før rengjøring.

☼ Barn skal ikke rengjøre vaskemaskinen eller utføre vedlikeholdsoppgaver uten tilsyn av voksne.

## RENGJØRING AV VASKEMIDDELSKUFFEN

☼ Vaskemiddelskuffen bør rengjøres minst to ganger i måneden.

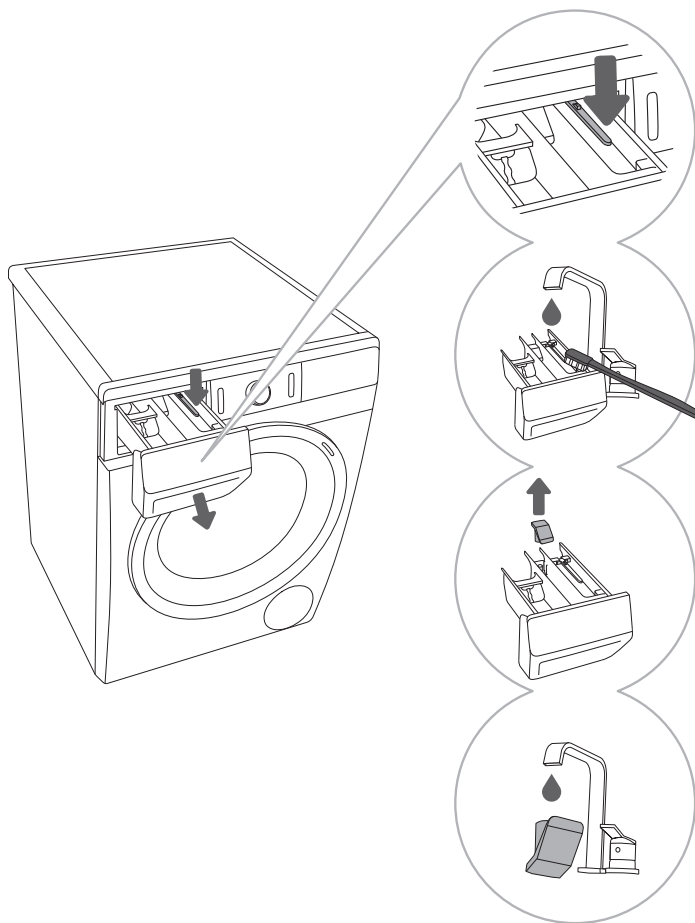

**1** Trykk på den lille tappen for å trekke vaskemiddelskuffen helt ut.

.....

**2** Vask skuffen under rennende vann med en børste, og tørk den godt. Fjern også eventuelle vaskemiddelrester fra bunnen av innspylingsområdet.

.....

**3** Fjern og rengjør proppen hvis nødvendig.

.....

**4** Rengjør proppen under rennende vann og sett den på plass igjen.

☼ Ikke vask vaskemiddelskuffen i oppvaskmaskin.

# RENGJØRING AV INNTAKSSLANGEN, HUSET TIL VASKEMIDDELSKUFFEN OG DØRPAKNINGEN AV GUMMI

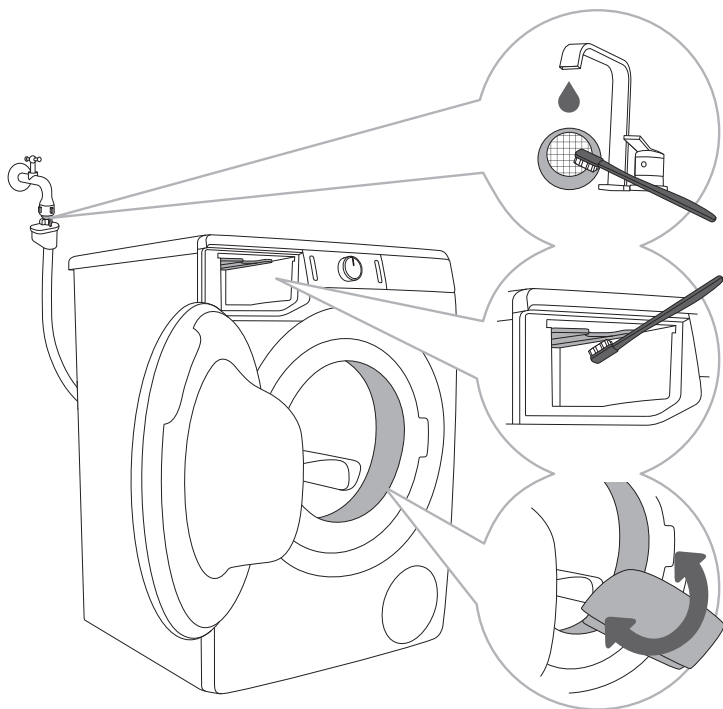

**1** Vask nettfilteret ofte under rennende vann.

**2** Bruk en børste til å rengjøre hele skylledelen av vaskemaskinen, særlig dysene på oversiden av skyllekammeret.

**3** Etter hver vask må du tørke av dørpakningen av gummi for å forlenge levetiden.

# RENGJØRE PUMPEFILTERET

☼ Under rengjøring kan det lekke ut litt vann. Det anbefales derfor å legge en vannoppsugende klut på gulvet.

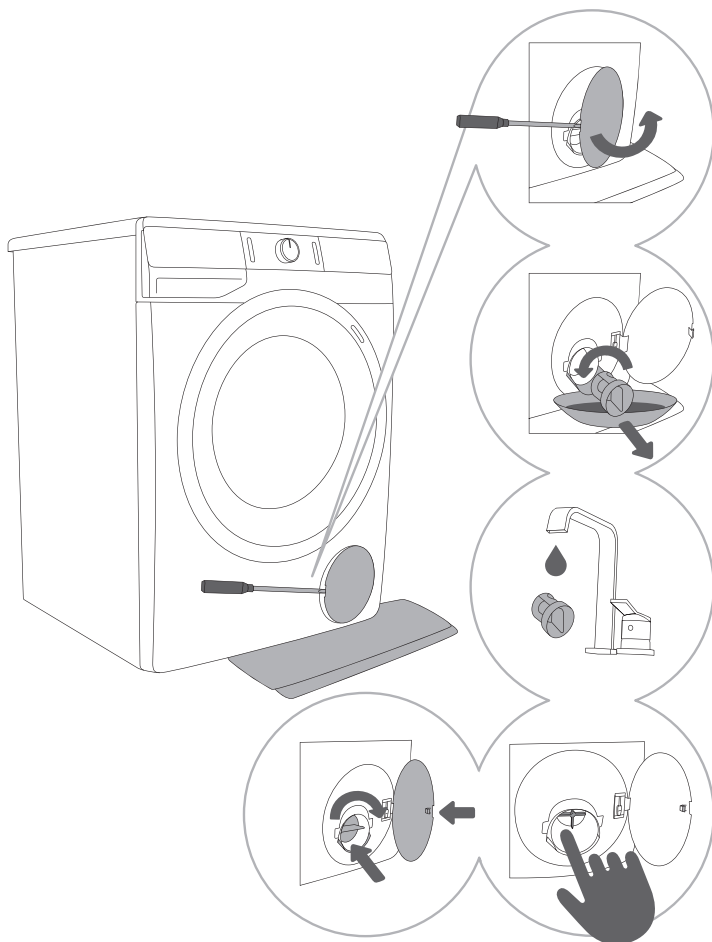

**1** Åpne pumpefilteret med et egnet redskap (flat skrutrekker eller lignende).

**2** Trekk ut vannutløpstrakten før du rengjør pumpefilteret. Drei pumpefilteret langsomt mot urviseren. Trekk ut og fjern pumpefilteret for å la vannet renne sakte ut.

**3** Vask pumpefilteret grundig under rennende vann.

**4,5** Fjern alle gjenstander og urenheter fra filterhuset og propellen på pumpen. Sett pumpefilteret tilbake på plass som vist på figuren, og fest det ved å dreie det med urviseren. For å få god tetting må overflaten på filterpakningen være ren.

☼ Pumpefilteret må rengjøres innimellom, særlig etter vasking av fleece, ull eller gammelt tøy.



# RENGJØRE VASKEMASKINEN UTVENDIG

**⚠ Koble alltid vaskemaskinen fra strømmettet før rengjøring.**

Rengjør vaskemaskinen utvendig og displayet med en myk og fuktig bomullsklut og vann.

**⚠ Ikke bruk løsemidler eller rengjøringsmidler som kan skade vaskemaskinen (vennligst følg anbefalingene og advarslene fra produsentene av rengjøringsmiddelet).**

**🚫 Ikke rengjør vaskemaskinen med vannstråler!**

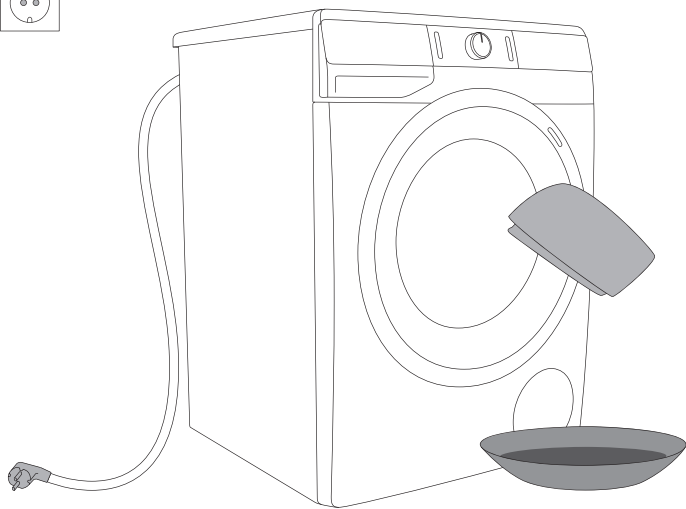

# FEILSØKING





## HVA SKAL JEG GJØRE ...?









Vaskemaskinen kontrollerer automatisk gjennomføringen av spesielle funksjoner i løpet av vaskeprogrammet. Hvis det registreres noe unormalt, vises dette med (E:XX) på displayet. Vaskemaskinen rapporterer feilen helt til den slås av. Forstyrrelser fra omgivelsene (f.eks. kraftnettet) kan føre til forskjellige feilmeldinger (se FEILMELDINGSTABELL). I slike tilfeller:





- Slå av vaskemaskinen og vent en liten stund.
- Slå på maskinen igjen og gjenta vaskeprogrammet.
- De fleste feilene kan løses av brukeren (se FEILSØKINGSTABELL).
- Hvis feilen oppstår igjen, kontakter du nærmeste serviceavdeling.
- Reparasjoner skal alltid utføres av autorisert tekniker.

## FEILSØKING OG FEILTABELL



Feil som vises på displayet, kan være følgende:

Problem/ Feil	Visning på displayet og problembeskrivelse	Hva skal jeg gjøre?
	<b>Uriktige innstillinger</b>	Start programmet på nytt. Hvis feilen gjentar seg, må du kontakte et autorisert serviceverksted.
	<b>Feil på temperatursensor</b>	Inntaksvannet er for kaldt. Gjenta vaskeprogrammet. Hvis feilen dukker opp på nytt, tar du kontakt med kundeservice.
	<b>Feil på grunn av låst dør</b>	Kontroller at døra til vaskemaskinen er lukket. Trek ledningen ut av stikkkontakten; og sett deretter ledningen tilbake i stikkkontakten og slå på vaskemaskinen.
	<b>Vannpåfyllingsfeil</b>	Kontroller om: <ul style="list-style-type: none"><li>• vanninntaksventilen er åpen,</li><li>• filteret på inntaksslengen er rent,</li><li>• inntaksslengen er deformert (hakkert, tett osv.),</li><li>• hvis vanntrykket i vannforsyningen er mellom 0,05 and 0,8 MPa (0,5–8 bar).</li></ul> Trykk deretter på knappen (3) <b>START/PAUSE</b> for å fortsette vaskeprogrammet. Hvis feilen gjentar seg, må du kontakte et autorisert serviceverksted.

Problem/ Feil	Visning på displayet og problembeskrivelse	Hva skal jeg gjøre?
	Vannpåfyllingsfeil	Start programmet på nytt. Hvis feilen gjentar seg, må du kontakte et autorisert serviceverksted.
	Vanntømmingsfeil	Kontroller om: <ul style="list-style-type: none"> <li>• pumpefilteret er rent</li> <li>• avløpsslangen er tett</li> <li>• avløpet er tett</li> <li>• hvis avløpsslangen er plassert under maksimum og over minimumshøyden (se kapitlet »INSTALLASJON OG TILKOBLING/Koble til og sikre avløpsslangen«).</li> </ul> Trykk deretter en gang til på knappen (3) <b>START/PAUSE</b> . Hvis feilen gjentar seg, må du kontakte et autorisert serviceverksted.
	For mye vaskemiddel	For mye vaskemiddel kan føre til at det dannes for mye skum i trommelen. Se beskrivelse for  .
	Vannlekkasje registrert i vaskemaskinen	Slå av vaskemaskinen og slå den på igjen. Kontroller utsiden av apparatet. Hvis du ikke observerer noen lekkasjer, kan du fortsette å bruke vaskemaskinen.
	Feil med vannstandssensor	Trekk ledningen ut av stikkkontakten; og sett deretter ledningen tilbake i stikkkontakten og slå på vaskemaskinen. Hvis feilen gjentar seg, må du kontakte en servicetekniker.
	Oversvømmelse	Hvis det er vann i trommelen som overskrider et bestemt nivå, og det meldes en feil på displayet, vil vaskeprogrammet bli avbrutt og vannet vil bli pumpet ut av vaskemaskinen. Start programmet på nytt. Hvis feilen gjentar seg, må du kontakte en servicetekniker.  Hvis det er vann i trommelen som overskrider et bestemt nivå, og det meldes en feil på displayet og vaskemaskinen fortsetter å ta inn vann, må du stenge vannkranen og kontakte en servicetekniker.
	For mye vaskemiddel	For mye vaskemiddel kan føre til at det dannes for mye skum i trommelen. Se beskrivelse for  .
	Motorstyringsfeil	Omfordel tøyet manuelt (sammenfiltret tøy) og gjenta vaskeprogrammet.
	Feil under låsing av døra	Døra er lukket, men kan ikke låses. Slå av vaskemaskinen Slå maskinen på igjen, og start vaskeprogrammet på nytt. Hvis feilen gjentar seg, må du kontakte en servicetekniker.

Problem/ Feil	Visning på displayet og problembeskrivelse	Hva skal jeg gjøre?
	<b>Feil under opplåsing av døra</b>	Døra er lukket, men kan ikke låses opp. Slå av vaskemaskinen, og slå den deretter på igjen. Hvis feilen gjentar seg, må du kontakte et autorisert serviceverksted. For å åpne døra, se kapitlet »AVBRYTE OG SKIFTE PROGRAM/Åpne døra manuelt«.
	<b>Elektronisk kommunikasjonsfeil i vaskemaskinen</b>	Trekk ledningen ut av stikkkontakten; og sett deretter ledningen tilbake i stikkkontakten og slå på vaskemaskinen. Hvis feilen gjentar seg, må du kontakte en servicetekniker.
	<b>Elektronisk kommunikasjonsfeil i vaskemaskinen</b>	Trekk ledningen ut av stikkkontakten; og sett deretter ledningen tilbake i stikkkontakten og slå på vaskemaskinen. Hvis feilen gjentar seg, må du kontakte en servicetekniker.
	<b>Advarsel om at systemet har registrert langvarig spenningsvariasjon i vaskemaskinen – 180 V &gt; U &gt; 260 V</b>	Forlenget spenningsfall til under 180 V, eller spenning over 260 V, ble registrert. Det kan påvirke vaskemaskinens funksjonalitet. Kontroller kursen som vaskemaskinen er koblet til.
	<b>Advarsel fra systemet om feil frekvens fra strømkursen (50/60 Hz)</b>	Da vaskemaskinen ble slått på, registrerte systemet feil frekvens fra strømkursen. Det kan påvirke vaskemaskinens funksjonalitet. Problemer med strømkursen må kontrolleres og utbedres.

Advarsler/informasjon til brukeren, som kan indikeres i displayet, kan inkludere følgende:

Advarsel/ informasjon	Indikasjon i displayet	Årsak og beskrivelse – hva gjør du?
	<b>ANTI CREASE (ANTIKRØLL)-funksjon som du har valgt som en del av vaskeprogrammet, er aktivert og pågår.</b>	For å stoppe <b>ANTI CREASE (ANTIKRØLL)-funksjonen</b> (antikrøll) kan du trykke på (1) PÅ/AV-knappen.
	<b>Alarm om vanntømmingssystem</b> Visning av advarsel  .	Alarm om redusert vannstrøm under pumpeetappen. Kontroller om: <ul style="list-style-type: none"> <li>• pumpefilteret er rent</li> <li>• avløpsslangen er tett</li> <li>• avløpet er tett</li> <li>• hvis avløpsslangen er plassert under maksimum og over minimumshøyden (se kapitlet »INSTALLASJON OG TILKOBLING/ Koble til og sikre avløpsslangen«).</li> </ul>

Advarsel/ informasjon	Indikasjon i displayet	Årsak og beskrivelse – hva gjør du?
	<b>Systemvarsel om å kjøre Drum Clean (Selvrensprogram)</b> Når vaskeprogrammet er ferdig, vil symbolene <b>E:n</b> og <b>E:nd</b> vises vekselvis på displayet.	Vi anbefaler kjøring av Drum Clean (Selvrensprogram).
	<b>Systemet advarer om for mye skumming i løpet av vaskeprogrammet.</b>	Hvis det oppstår for mye skum i vaskemaskinen, eller hvis det lekker skum gjennom doseringskammeret, må klesvasken skylles grundig med mye vann. Velg et vaskeprogram, men ikke tilsett vaskemiddel. • Vi anbefaler at du bruker programmet Rinse&Softening (Skyling/Tøymykning). • Reduser mengden vaskemiddel som tilsettes.
	<b>Varsel om strømbrudd (»PF«/Strømbrudd)</b>	Systemet registrerte strømbrudd under vaskeprogrammet, noe som påvirket gjennomføringen av vaskeprogrammet. Kontroller kursen som vaskemaskinen er koblet til.
	<b>Advarsel – U:Lo (spenning under 180 V)</b>	Et langvarig spenningsfall til under 180 V ble registrert, noe som kan påvirke vaskemaskinens drift.
	<b>Kontroller strømmettet som vaskemaskinen er koblet til.</b>	Trekke støpselet ut av stikkkontakten. Kontroller at tilførselsspenningen er egnet for vaskemaskinen (220–240 V). Koble deretter støpselet til stikkkontakten igjen og slå på vaskemaskinen.
	<b>Advarsel – U:Hi (spenning over 260 V)</b>	En langvarig spenningsøkning til over 260 V ble registrert, noe som kan påvirke vaskemaskinens drift. Kontroller strømmettet som vaskemaskinen er koblet til.
	<b>Vaskemaskin i standby, klar til å fortsette vaskeprogrammet</b> Gjenstående tid for programslett er vekselvis på og av på displayet.	For å gjenoppta vaskeprogrammet trykker du på knappen (3) <b>START/PAUSE</b> .
	<b>Klargjøring for opplåsing av døren</b> Signallampene blinker på displayet.	Vent til prosessen er ferdig. Hvis ingen feil vises etter prosessen, kan et nytt program startes. Vannet må tappes ut. Vent til døren låses opp.

🔊 **Støy og vibrasjon** - Kontroller at apparatet er vatret ved hjelp av de justerbare bena, og at låsemutrene er ordentlig strammet.

Ujevn fordeling av tøyet eller klumper med tøy i vaskemaskinen kan føre til problemer slik som vibrasjoner og støy under drift. Vaskemaskinen oppdager slike problemer og UKS\* (\*stabilitetskontrollsystem) aktiveres.

Små tøymengder (f.eks. ett håndkle, én genser, én badekåpe osv.) eller klær laget av materiale med spesielle geometriske egenskaper er nærmest umulige å fordele jevnt i trommelen (tøfler, store plagg osv.). Dette fører til flere forsøk på å fordele tøyet på nytt, som i sin tur fører til at programmet varer lengre. I ekstreme tilfeller under ugunstige forhold kan programmet bli ferdig uten sentrifugering.

UKS\* (\*stabilitetskontrollsystem) sørger for stabil drift og forlenger levetiden til vaskemaskinen.

Ta kontakt med autorisert tekniker hvis problemet vedvarer til tross for at instruksjonene ovenfor følges.

# SERVICE

## Før du tar kontakt med en tekniker

Når du kontakter et servicesenter, må du oppgi vaskemaskintype (1), kode/ID (2), modellnummer (3) og serienummer (4).

Vaskemaskinens type, kode, modell og serienummer finner du på typeskiltet på innsiden av døren til vaskemaskinen.

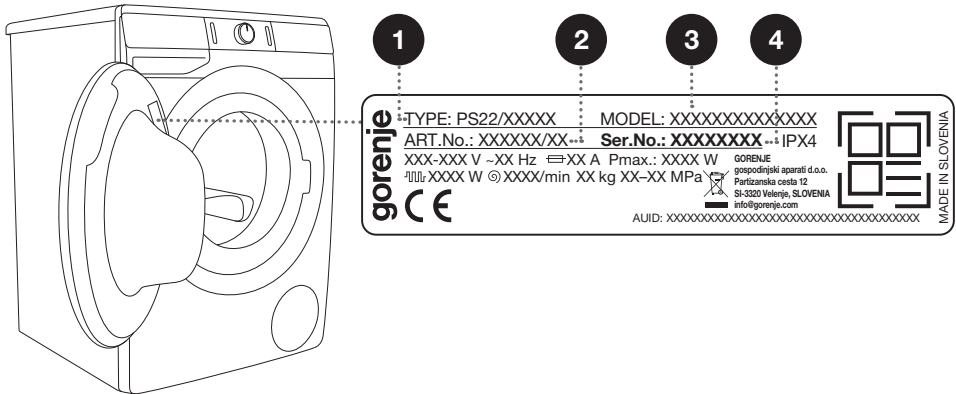

⚠ Ved feil må det bare brukes godkjente reservedeler fra autoriserte produsenter.

⚠ Reparasjon eller garantikrav på grunn av feil tilkobling eller feil bruk av vaskemaskinen dekkes ikke av garantien. I slike tilfeller bæres reparasjonskostnadene av brukeren.

⚡ Garantien dekker ikke forbruksvarer, mindre fargeavvik, økt driftsstøy som skyldes maskinens alder og ikke påvirker maskinens funksjon, og heller ikke estetiske feil på komponenter som ikke påvirker maskinens funksjon eller sikkerhet.

⚡ Garantien dekker ikke feil eller defekter som skyldes forstyrrelser fra omgivelsene (lynnedslag, strømbrudd, naturkatastrofer osv.).

Du finner mer utstyr og hjelpemidler til vedlikehold på vår hjemmeside: [www.gorenje.com](http://www.gorenje.com)

# ANBEFALINGER FOR VASK OG ØKONOMISK BRUK AV VASKEMASKINEN

Vask nye kulørte plagg separat den første gangen.

Vask ekstra skittent tøy i mindre mengder med mer vaskepulver eller med forvask.

Bruk et spesiell flekkfjerningsmiddel på gjenstridige flekker før vask.

Hvis tøyet er lite skittent, anbefaler vi et program uten forvask, bruk av kortere programmer (f.eks. **FAST**) og lavere vasketemperatur.

Hvis du ofte vasker tøy ved lave temperaturer og flytende vaskemidler, kan det dannes bakterier som lager ubehagelig lukt i vaskemaskinen. For å hindre dårlig lukt anbefaler vi at man av og til kjører programmet Drum clean (Selvreanseprogram) (se PROGRAMTABELL).

Unngå å kjøre maskinen med lite tøy; dette fører til unødvendig energibruk og dårligere vaskemaskintelse.

Løsne sammenbrettet tøy før du legger det i vaskemaskinen.

Bruk alltid vaskemiddel beregnet på maskinvask.

Hvis vannets hardhet er over 14°dH, bør du bruke vannavherder. Varmeelementskaide på grunn av feil bruk av vannavherder dekkes ikke av garantien. Sjekk informasjon om vannets hardhet hos det lokale vannverket eller lokale myndigheter.

Bruk av klorbaserte blekemidler frarådes, for de kan skade varmeelementet.

Ikke legg harde klumper med vaskepulver i vaskemiddelskuffen, for de kan tilstoppe rørene i vaskemaskinen.

Når du bruker flytende tøypleieprodukter, anbefaler vi at du fortynner dem med vann for å hindre at vaskemiddelskuffen går tett.

Flytende vaskemidler er beregnet for vaskeprogram uten forvask.

Ved høyere sentrifugeringshastigheter blir det mindre restfuktighet i tøyet. Dermed vil tørking i en tørketrommel bli mer økonomisk og raskere.



Vannets hardhet	Hardhetsnivåer			
	°dH (°N)	m mol/l	°fH (°F)	p.p.m.
1 - bløtt	< 8,4	< 1,5	< 15	< 150
2 - normalt	8,4–14	1,5–2,5	15–25	150–250
3 - hardt	> 14	> 2,5	> 25	> 250

☼ Sjekk informasjon om vannets hardhet hos det lokale vannverket eller lokale myndigheter.

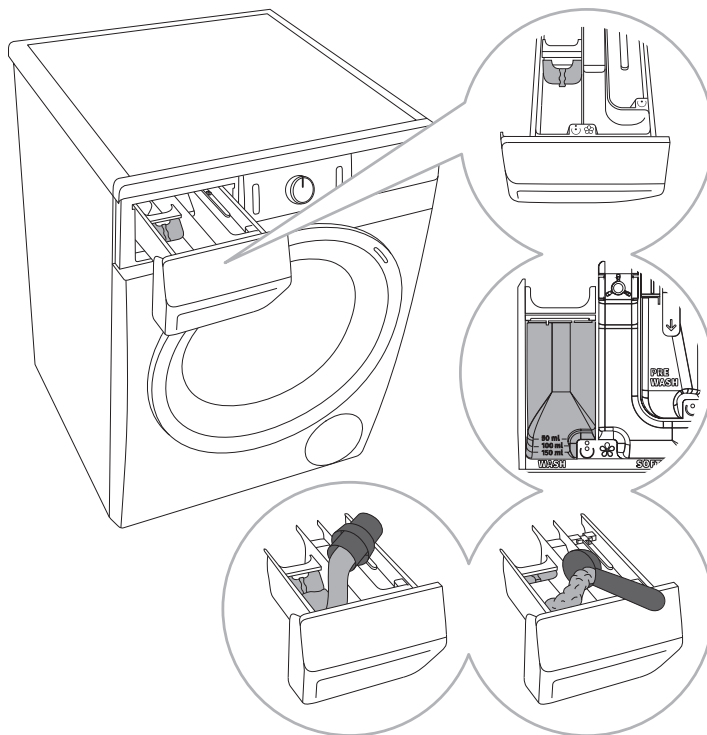

**1** En skilleplate leveres med vaskemaskinen. Den gjør det mulig å tilsette flytende vaskemiddel i kammeret for hovedvask ☺ (venstre kammer).

**2** Indikator for pulver og flytende vaskemiddel.

**3** Når du bruker vaskepulver, må skilleplaten løftes opp.

**4** Når du bruker flytende vaskemiddel, må skilleplaten senkes.

#### Symboler for kamrene i vaskemiddelskuffen

☺	forvask
☺	hovedvask
☼	tøymykning

☼ Vi anbefaler tilsetning av pulver rett før vaskesyklusen. Hvis du tilsetter det før, må du passe på at vaskemiddelkammeret i vaskemiddelskuffen er helt tørt før du tilsetter pulveret: ellers kan pulveret størkne før vaskeprosessen starter.

☼ Hell tøymykner ned i vaskemiddelskuffen, i kammeret med symbolet ☼. Følg anbefalingene på emballasjen til tøymykneren.

☼ Ikke fyll tøymyknerkammeret over maks.-merket (maksimalt angitt nivå). Hvis det fylles for mye i, kan tøymykneren bli tilsatt tøyet for raskt, og dette fører til dårligere vaskeresultat.

# PRODUKTINFORMASJONSBLAD

PRODUKTINFORMASJONSBLAD i henhold til EU-forordning nr. 2019/2014

(avhengig av modellen)

<b>Leverandørens navn eller varemerke:</b>				
<b>Leverandørens adresse (°):</b>				
<b>Modellkode:</b>				
<b>Generelle produktparametere:</b>				
Parameter	Verdi	Parameter	Verdi	
Nominell kapasitet (°) (kg)	x,x	Mål i cm	Høyde	x
			Bredde	x
			Dybde	x
EEI <sub>w</sub> (°)	x,x	Energieffektivitetsklasse (°)	[A/B/C/D/E/F/G] (°)	
Vaskeeffektivitetsindeks (°)	x,xxx	Skylleeffektivitet (g/kg) (°)	x,x	
Energiforbruk i kWh per syklus, for programmet »eco 40-60«. Faktisk energiforbruk beror på hvordan maskinen brukes.	x,xxx	Vannforbruk i liter per syklus, basert på programmet »eco 40-60«. Faktisk vannforbruk avhenger av hvordan maskinen brukes og vannets hardhet.	x	
Maksimal temperatur inni det behandlede plagget (°) (°C)	Nominell kapasitet	x	Gjenværende fuktighetsinnhold (°) (%)	x,x
	Halv	x		
	Kvart	x		
Sentrifugeringshastighet (°) (o/min)	Nominell kapasitet	x	Tørketrommeeffektivitetsklasse (°)	[A/B/C/D/E/F/G] (°)
	Halv	x		
	Kvart	x		
Programvarighet (°) (h:min)	Nominell kapasitet	x:xx	Type	[innbygd/ frittstående]
	Halv	x:xx		
	Kvart	x:xx		
Luftbåret akustisk støyutslipp under sentrifugeringsfasen (°) (dB(A) re 1 pW)	x	Luftbåret akustisk støyutslippsklasse (°) (sentrifugeringsfase)	[A/B/C/D] (°)	

Av-modus (W)	x,xx	Hvilemodus (W)	x,xx
Utsatt start (W) (hvis relevant)	x,xx	Nettilknyttet hvilemodus (W) (hvis relevant)	x,xx
<b>Minimum garantiid som gis av leverandøren (°):</b>			
<b>Dette produktet er konstruert for å frigjøre sølvioner under vaskesyklusen</b>		[JA/NEI]	

### Tilleggsinformasjon:

Kobling til leverandørens hjemmeside, der det finnes informasjon fra punkt 9 vedlegg II iht. kommisjonsforordning (EU) 2019/2023 (a) (b): (°) (°):

- (°) For eco 40-60-programmet.
- (°) Endringer i disse punktene skal ikke betraktes som relevante for hensikten med paragraf 4 i artikkel 4 i forordning (EU) 2017/1369.
- (°) Hvis produktdatabasen automatisk genererer det endelige innholdet i denne cellen, skal leverandøren ikke legge inn disse dataene.

## LAV STANDBYMODUS

Hvis du ikke kjører noe program eller velger noen innstillinger når du har slått på vaskemaskinen (PÅ/AV-knappen (1)), slås displayet av etter 5 minutter og skifter til hvilemodus for å spare energi. Displayet vil bli aktivert på nytt dersom du dreier på programvelgeren (2) eller trykker på knappen PÅ/AV (1). Hvis du ikke gjør noe i løpet av 5 minutter etter at et program er ferdig, slås displayet av for å spare strøm.

$P_o$ = vektet effekt når av [W]	< 0,5
$P_I$ = vektet effekt i standby [W]	< 0,5
$T_I$ = standbytid [min]	5,00

# KASSERING

**Emballasjen** er laget av miljøvennlige materialer som kan resirkuleres, kastes eller destrueres uten å skade miljøet. Derfor er emballasjematerialene merket for dette formålet.



**Symbolet** på produktet eller emballasjen indikerer at produktet ikke skal behandles som vanlig husholdningsavfall. Produktet må leveres til et godkjent mottak for elektrisk og elektronisk avfall.

Ved **avhending** av vaskemaskinen etter endt levetid, må alle strømledninger fjernes, dørlåsen og bryteren må ødelegges for å hindre at døra kan gå i lås (barns sikkerhet).

Riktig **avfallshåndtering** av produktet bidrar til å forebygge eventuelle negative konsekvenser for miljø og helse. Slike negative konsekvenser kan bli resultatet ved feil avhending av produktet. Vennligst ta kontakt med lokale renovasjonsmyndigheter, renovasjonsfirma eller forretningen der du kjøpte produktet for mer informasjon om avfallshåndtering av produktet.





