

gorenje

KK

KZ

**ЖЕКЕ ТҰРҒАН ПЛИТА
ПАЙДАЛАНУ НҰСҚАУЛАРЫ**

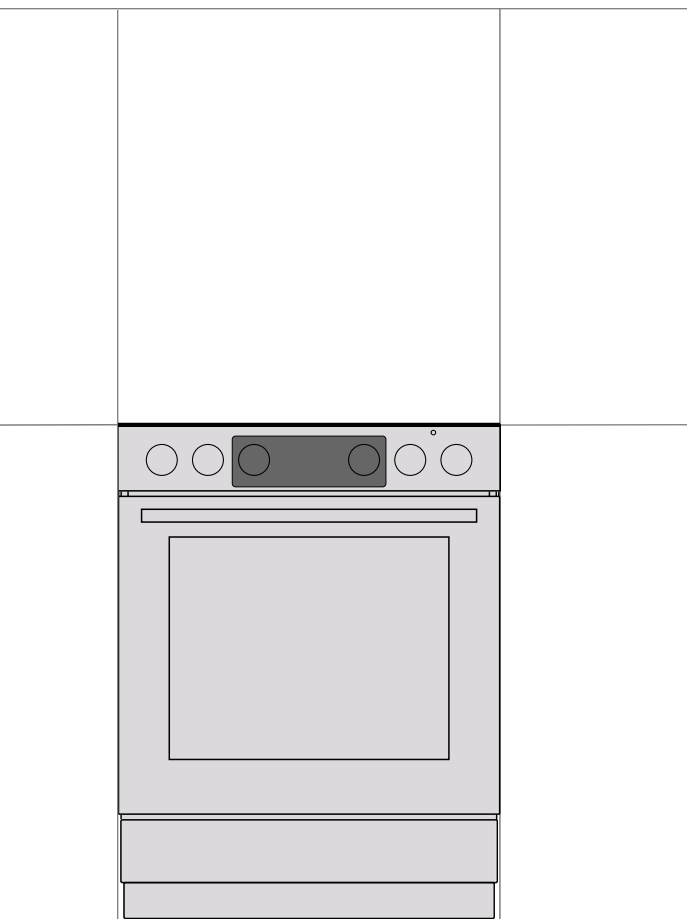

Сенім білдіргеніңіз үшін алғыс айтамыз және жаңа аспабыңыз құтты болсын.

Аспапты қолдану ыңғайлы әрі қарапайым болуы үшін біз пайдалану жөніндегі толық нұсқаулықты дайындадық. Ол жаңа аспаппен жылдам танысып шығуға мүмкіндік береді.

Аспабыңызда бұзылулардың жоқ екендігін тексеріп алыңыз. Бұзылуларды анықтаған жағдайда аспапты сатып алған сауда ұйымына хабарласыңыз.

Толығырақ нұсқаулар мен кеңестер алу үшін <http://www.gorenje.com> сайтына кіріңіз немесе техникалық ақпарат тақтасындағы QR кодын сканерлеңіз.



Нұсқаулықта келесілерді білдіретін символдар қолданылады:



АҚПАРАТ!

Ақпарат, кеңес, көмек немесе ұсыныс



ҚЫСҚАША НҰСҚАУЛЫҚ

Қауіп туралы ескерту



Нұсқаулықты мұқият оқып шығыңыз!

ҚАУІПСІЗДІК ШАРАЛАРЫ



НҰСҚАУЛЫҚПЕН МҰҚИЯТ ТАНЫСЫП ШЫҒЫҢЫЗ ЖӘНЕ ОНЫ ОДАН АРЫ ҚОЛДАНУ ҮШІН САҚТАП ҚОЙЫҢЫЗ!

Аспапты сегіз жастан асқан балаларға және физикалық, қозғалу және психикалық қабілеттері шектелген адамдарға, сонымен қатар оны қолдану үшін жеткілікті тәжірибесі мен білімі жоқ адамдарға тек тәжірибесі бар адамның қадағалауымен немесе егер олар аспапты қолдануға үйретілген болса және аспапты дұрыс пайдаланбауға байланысты туындауы ықтимал қауіпті түсінген жағдайда ғана осы аспапты қолдануға рұқсат етіледі. Балаларға аспаппен ойнауға рұқсат етпеңіз! Балалар аспапты үлкендердің қадағалауымен ғана тазалай және қызмет көрсете алады!

ЕСКЕРТУ! Жұмыс барысында аспап және оның қол жетімді бөлшектері қатты қызады. Аса сақ болыңыз, ыстық бөлшектерге қолыңызды тигізбеңіз. 8 жасқа толмаған балаларға духовкаға тек ересектердің тұрақты бақылауымен ғана қолдануына рұқсат етіледі.

НАЗАР АУДАРЫҢЫЗ: Электр аспаптың қолжетімді бөліктері қолдану кезінде қызуы мүмкін. Кішкене балаларға духовкаға жақындауына рұқсат етпеңіз.

ЕСКЕРТУ! Жану қауіпі! Пісіру бетінде заттарды сақтау үшін қолданбаңыз!

ЕСКЕРТУ! Май қолданып тағам дайындау барысын әрқашан қадағалаңыз, өйткені жану қауіпі бар. Егер өрт туындаса, жалынды сумен СӨНДІРМЕҢІЗ. Аспапты сөндіріңіз, ыдысты қақпақпен немесе дымқыл сүлгімен жабыңыз.

Тек осы аспапқа ғана арналған зондты да қолдануға болады.

НАЗАР АУДАРЫҢЫЗ! Тағам дайындау барысын қадағалап отырыңыз. Егер тағам дайындау ұзаққа созылмайтын болса, оны тұрақты бақылап тұрыңыз.

ЕСКЕРТУ! Егер пісіру панелі шынысының жарылып немесе сынып кеткендігін байқасаңыз, аспапты электр желісінен ажыратыңыз.



НАЗАР АУДАРЫҢЫЗ! Аударылып кетуі мүмкін.



ЕСКЕРТУ! Аударылып кетудің алдын алу үшін аспапты арнайы кронштейн көмегімен бекітіп қоюға болады. Кронштейн орнату жөніндегі нұсқауларды орындаңыз.

ЕСКЕРТУ! Жарықтандыру лампаларын ауыстырмас бұрын аспаптың электр қорек желісінен ажыратылғандығына көз жеткізіңіз. Электр тоғынан зақым алу қауіпі бар!

Қызып кетудің алдын алу үшін аспапты декоративтік есік артына орнатуға тыйым салынады.

Духовка есігінің өйнегін және пісіру бетінің шыны қақпағын тазалау үшін абразивтік тазалау құралдарын және өткір металл қырғыштарды қолданбаңыз, өйткені олар беттерді бүлдіріп, шынының жарылып кетуіне алып келуі мүмкін.

Аспапты тазалау үшін жоғары қысымды тазартқыштарды және бу ағынды тазартқыштарды қолданбаңыз, өйткені бұл қысқаша тұйықталуға және электр тоғынан зақым алуға алып келуі мүмкін.

Электр аспап сыртқы таймерлермен немесе қашықтықтан басқарудың жекелеген жүйелерімен басқаруға арналмаған.

НАЗАР АУДАРЫҢЫЗ: Пісіру бетінің осы аспапты өндіруші әзірлеген немесе олар қолдану жөніндегі нұсқаулықта қолдануға сай келетіндер ретінде көрсеткен сақтандыру панельдерін немесе пісіру бетінің осы электр аспап конструкциясының бір бөлігі болып табылатын сақтандыру панельдерін ғана қолданыңыз. Сәйкес келмейтін сақтандыру панельдерін қолдану жазатайым жағдайларға алып келуі мүмкін.

Қақпақты ашпас бұрын оның таза екендігіне және үстінде сұйықтық жоқ екендігіне көз жеткізіңіз. Аспап металл немесе шыны қақпақпен жабдықталуы мүмкін. Қақпақты жанарғы толығымен суығаннан кейін ғана болады.

Егер электр қорек шнуры бүлінген болса, қауіптіліктің алдын алу үшін оны өндіруші, техникалық қызмет маманы немесе ұқсас біліктілікке ие тұлға ауыстыруы тиіс.

ЕСКЕРТУ: Аспап тек тағам дайындауға ғана арналған. Бұл аспапты басқа мақсаттарда, мысалы, бөлмені жылыту үшін қолдануға тыйым салынады.

Аспап қосымша тұғырларды қолданбай, тікелей еденге орнатылады.

Аспапты қуатты жылу көздеріне, мысалы, қатты отынмен жанатын пештерге жақын орнатпаңыз, өйткені жоғары температура аспаптың бұзылуына алып келуі мүмкін.

Аспапты орнатуды және электр желісіне жалғауды тек сервис орталығының маманы ғана жүргізе алады. Клеммы (вместо присоединительного кабеля) должны быть закрыты крышкой (см. дополнительное оборудование). Білікті емес жалғау және жөндеу ауыр дене жарақатын алуға себеп болуы және аспаптың бүлінуіне алып келуі мүмкін.

Тот баспайтын болаттан жасалған басқару панелі және электр пеші бар плита салқындату желдеткішімен жабдықталған (моделіне байланысты). Пештің жұмысы кезінде есік жабылған кезде, ішкі ауаны басқару панелінің астынан аймаққа шығады. Ауа ағыны болмаса, құрылғыны өшіріп, қызмет көрсету орталығына хабарласыңыз.

Көршілес электрлік аспап кабельдерінің духовканың ыстық есігімен қысылып қалмауын қадағалаңыз. Қысқаша тұйықталу қауіпі бар! Көршілес электрлік аспаптардың қауіпсіз қашықтықта тұруын қадағалаңыз.

Духовкаға алюминий фольга төсеменіз, табаларды және басқа да ыдыстарды камераның түбіне қоймаңыз, өйткені бұл ауа айналымына, тағамды тиісті түрде дайындауға кедергі келтіреді және духовканың эмалын бүлдіруі мүмкін.

Жұмыс барысында аспап есіктері қатты қызады. Қосымша қорғау үшін есіктер есіктің сыртқы әйнегінің бетінің температурасын төмендететін үшінші әйнекпен жабдықталған (кейбір үлгілерде).

Есік топсасы жүктеме түскен кезде бүлінуі мүмкін. Ашылып тұрған есікке ауыр ыдыс қоймаңыз. Аспапты тазалау кезінде есікке сүйенбеңіз. Ашылып тұрған есіктің үстінен баспаңыз және оның үстіне балалардың отыруына рұқсат етпеңіз.

Желдету саңылауларын жаппаңыз және бітемеңіз!

ЕСКЕРТУ! Егер пісіру панелі шынысының немесе шыны керамикасының жарылып немесе сынып кеткендігін байқасаңыз:

- электрлік қыздыру элементтерін сөндіріңіз және аспапты электр желісінен ажыратыңыз;
- аспаптың бетіне қолыңызды тигізбеңіз;
- аспапты қолданбаңыз.

Сақтаудың шарттары және мерзімі: аппараттар табиғи желдеткіші және қалыпты жағдайы бар (сыртқы ортада белсенді заттар мен шаң болмауы керек, температура диапазоны -10° және 37°C арасында, ауаның қатыстық ылғалдығы максимум 85%, соққы мен дірілді болдырмау керек) жабық жайда сақталуы керек, сақталу мерзімі шектелмеген (сақталу жағдайын ұстану барысында), қызмет ету мерзімі (егер тасымалдау, сақтау, орнату және техникалық қызмет көрсету бойынша ұйғарымдарын ұстанса) 10 жыл.

Аспапты электр желісіне жалғау үшін H05VV-F5G1,5 таңбасы бар немесе сенімділігі жоғары $5 \times 1,5 \text{ мм}^2$ шнурды қолданыңыз. Аспапты электр желісіне жалғау үшін H05VV-F3G4 таңбасы бар немесе сенімділігі жоғары $3 \times 4,0 \text{ мм}^2$ шнурды қолданыңыз. Шнурды техникалық қызмет маманы немесе ұқсас біліктілікке ие тұлға жалғауы тиіс.

Аспап электр желілерді жүргізу ережелеріне сәйкес келетін стационарлы электр сымына жалғануы тиіс.

Аспап автоматты түрде сөндіру құрылғысымен жабдықталған стационарлы электр сымына жалғануы тиіс. Стационарлы электр сымы электр желілерді жүргізу ережелеріне сәйкес жасалуы тиіс.



Аспапты жалғар алдында

Аспапты жалғар алдында пайдалану жөніндегі нұсқаулықты мұқият оқып шығыңыз. Аспапты дұрыс монтаждамауға, жалғамауға және қолданбауға байланысты туындаған ақауларға кепілдік берілмейді.

ЭЛЕКТРЛІ ПЛИТА

Аспап сипаттамасы



АҚПАРАТ!

Аспап функциялары мен жабдықтары моделіне байланысты әртүрлі болады.

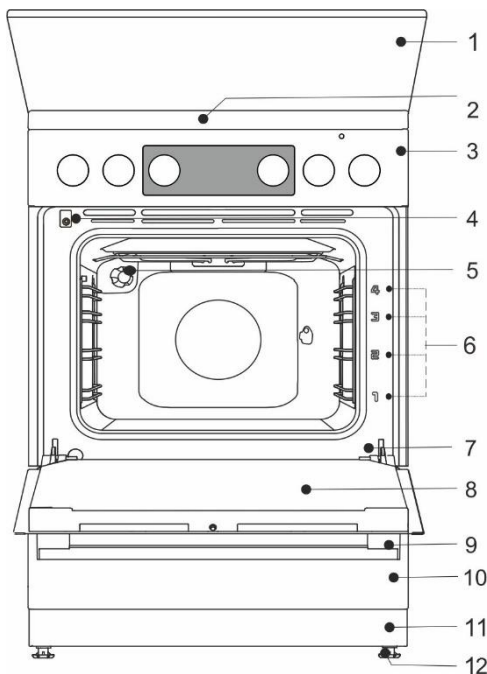

- 1 Плитаның қақпағы
- 2 Пісіру беті
- 3 Басқару панелі
- 4 Кірістірілген сөндіргіш
- 5 Жарықтандыру
- 6 Бағыттағыштардың деңгейі
- 7 Зауыттық жапсырма
- 8 Есіктері
- 9 Есік тұтқасы
- 10 Плитаның жәшігі/төмен аударыңыз
- 11 Тұғыр
- 12 Реттелетін аяқтар

ПЛИТАНЫҢ ҚАҚПАҒЫ

Қақпақты ашпас бұрын оның таза екендігіне және үстінде сұйықтық жоқ екендігіне көз жеткізіңіз. Аспап металл немесе шыны қақпақпен жабдықталуы мүмкін. Қақпақты жанарғы толығымен суығаннан кейін ғана болады.



Оттық жұмыс істеп тұрған кезде, қақпақты жаппаңыз.

Бұйымдағы немесе оның қаптамасындағы символ қызу кезінде шыны қақпақтың жарылып кетуі мүмкіндігін білдіреді.

Қақпақты жаппас бұрын барлық жанарғыларды сөндіріңіз және пісіру беті суығанға дейін күтіңіз.

ПЛИТА ЖӘШІГІ



Жәшікте жанғыш, жарылу қауіпі бар және қызуға шыдамсыз заттарды сақтамаңыз (мысалы, қағаз, шүберек, пакет, тазалау құралдары және аэрозольдар). Жану қауіпі бар!

АЛМАЛЫ-САЛМАЛЫ БАҒЫТТАҒЫШТАР

Алмалы-салмалы бағыттағыштардың 4 деңгейі бар.

Аспапты пайдалану табалардың бағыттағыштарымен де немесе бағыттағыштарысыз да қауіпсіз.

ТЕЛЕСКОПТЫҚ БАҒЫТТАҒЫШТАР

Телескоптық бағыттағыштар 2, 3 және 4-деңгейлерде орнатылады және өндірудің екі нұсқасына ие: ішінара жылжымалы және толығымен жылжымалы.

БЕДЕРЛІ БАҒЫТТАҒЫШТАР

Духовканың бүйір қабырғаларында төрт деңгейде орналасқан ойықтар бар. Ойықтарға табалар мен торлар салынады.

КІРІСТІРІЛГЕН СӨНДІРГІШ

Жұмыс жасап тұрған аспаптың есігін ашқан кезде кірістірілген сөндіргіштер желдеткішті және барлық қыздыру элементтерін сөндіреді және есікті жапқан соң қайта қосады.

САЛҚЫНДАТАТЫН ЖЕЛДЕТКІШ (моделіне байланысты)

Аспап салқындататын желдеткішпен жабдықталған, ол қорпұсты және аспапты басқару панелін салқындатады. Салқындататын желдеткіш духовка жұмыс жасап тұрған кезде жұмыс жасайды.



Жұмыс барысында аспап және оның қол жетімі бөлшектері қатты қызады. Асхана қолғаптарын немесе тұтқыштарын қолданыңыз!

ТОР



Тордың алдыңғы бөлігінде шектегіштер бар, сондықтан алу кезінде торды алдынан сәл ғана көтеріңіз.

Алмалы-салмалы бағыттағыштар болған кезде тор мен табаны бір деңгейдегі екі шыбықтың ортасына дәл орнатыңыз.

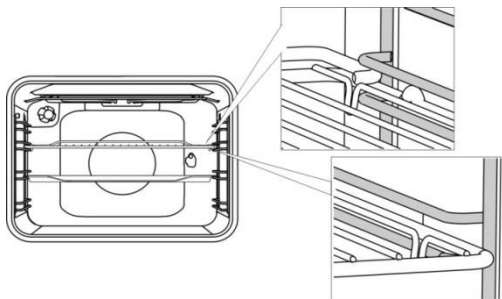

Табаны немесе торды телескоптық бағыттағыштарға орнату үшін қажетті деңгейдегі екі бағыттағышты жылжытыңыз, табаны немесе торды орнатыңыз және бағыттағыштарды духовкаға тірелгенге дейін итеріңіз.



Телескоптық бағыттағыштардың духовкаға тірелгенге дейін итерілгендігіне көз жеткізіңіз және есікті жабыңыз.



Қыздыру кезінде пісіруге арналған жабдық біраз майысуы мүмкін, бұл оның жұмыс жасауына әсер етпейді. Салқындағаннан кейін жабдық бастапқы пішіміне оралады.

КІРІП ТҰРАТЫН АУЫСТЫРЫП ҚОСҚЫШТАР (моделіне байланысты)

Ауыстырып қосқыштың ұяшығынан шығуы үшін оны басыңыз, содан соң бұру арқылы ауыстырып қосқышты қажетті күйге орнатыңыз. **Жұмыстар аяқталғаннан кейін ауыстырып қосқышты міндетті түрде сөндірілген (жұмыс жасамайтын) күйге орнатып, оны “батырып жіберіңіз”.**

АЛҒАШ ҚОЛДАНАР АЛДЫНДА

- Барлық керек-жарақтар мен тасымалдау қаптамасын аспаптан алыңыз.
- Керек-жарақтарды жылы сумен және ыдыстарды қолмен жууға арналған құралмен тазалаңыз. Абразивті тазалау құралдарын және губкаларды қолданбаңыз.
- Шыны-керамикалық беттерді ыдыстарды қолмен жууға арналған құралдың аз ғана мөлшері қосылған дымқыл шүберекпен тазалаңыз. Агрессивті және абразивті тазалау құралдарын, ыдыс жууға арналған губкаларды, қақты кетіруге арналған құралдарды, дақ кетіргіштерді қолданбаңыз.
- Егер плита шойын электрлік конфоркалармен жабдықталған болса, конфоркаларды ыдыссыз 4-қыздыру дәрежесінде қосып, 30 минут қосылған күйінде қалдырыңыз. Осылайша, конфоркалардың қорғаныс жабыны берік қабат түзеді. Конфоркаларды алғаш қыздыру кезінде түтін пайда болуы мүмкін.
- Духовканы алғаш қыздыру кезінде жаңа аспапқа тән иіс шығады, сондықтан бөлмені жақсылап желдетіп алу қажет.

ПІСІРУ БЕТІ (моделіне байланысты)

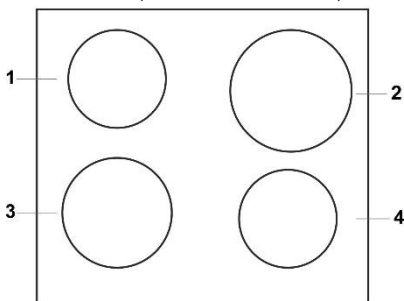

- 1 Артқы сол жақ конфорка
- 2 Артқы оң жақ конфорка
- 3 Алдыңғы сол жақ конфорка
- 4 Алдыңғы оң жақ конфорка

ПІСІРУ БЕТІ

- Ыдыстың түбі және конфорка беті жақсы жылу өткізгіштікті қамтамасыз ету және пісіру етінің бүлінуінің алдын алу үшін әрқашан таза әрі құрғақ болуы тиіс.
- Күйіп кеткен май жалындауы мүмкін, сондықтан майдың көп мөлшері қолданылатын тағамдарды тұрақты бақылаумен дайындаңыз.
- Пісіру бетінің үстіне су ыдысты және дымқыл қақпақтарды қоймаңыз. Ылғал конфоркаларды бүлдіруі мүмкін.
- Ыстық бетті қолданылмайтын конфоркаларға қойып салқындатпаңыз, өйткені ыдыстың түбінде конденсат түзіледі, бұл ыдыс түбінің коррозиясына алып келуі мүмкін.

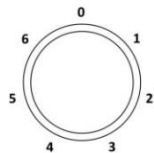

Конфоркалар ауыстырып қосқышты бұру арқылы қосылады. Конфоркаларды қыздыру дәрежесі сатылап орнатылады.



Конфорканы дайындау аяқталғанға дейін 3-5 минут бұрын сөндіріп қою және осылайша қалық жылуды қолданып, электр энергиясын үнемдеу ұсынылады.



Экспресс-конфоркалар (кейбір модельдерде) стандартты конфоркалардан жоғары қуатымен ерекшеленеді және жылдам қызады. Мұндай конфоркалар ортасында қызыл нүктемен белгіленген. Уақыт өткен сайын конфорканы көп қыздыру және тазалау салдарынан нүкте жойылып кетуі мүмкін.



Уақыт өткен сайын жоғары температура салдарынан дайындау кезінде шойын конфоркалардың жиектемелері және конфорканың айналасы сарғаюы мүмкін. Мұндай өзгерістерге кепілдік берілмейді.

ШЫНЫ КЕРАМИКАЛЫҚ ПІСІРУ БЕТІ

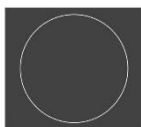
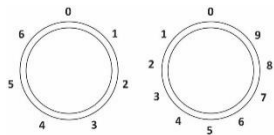

Конфоркаларды қыздыру дәрежесі 1-6 (1-9) аралығындағы диапазонда реттеледі. Температураны ұстап тұру үшін конфорка қыздырудың орнатылған қуатына байланысты әлсін-әлсін қосылады және сөндіріледі. Қызып кетудің алдын алу үшін шыны керамиканың астына температуралық шектегіш орнатылған.

ЕКІ КОНТУРЛЫ КОНФОРКАНЫ БАСҚАРУ

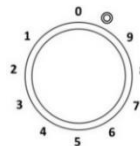

Ыдыстың диаметріне және пішіміне байланысты конфорканы қыздыру аймағының өлшемін өзгерте аласыз. Қыздырудың сыртқы контурын қосу үшін конфорканың ауыстырып қосқышын соңына дейін бұрыңыз (сырт еткен дыбыс естіледі). Содан соң ауыстырып қосқышты қыздырудың қажетті дәрежесіне орнатыңыз.

HI-LIGHT КОНФОРКАЛАРЫ

Hi-Light конфоркалары әдеттегілерден айтарлықтай жылдам қызатындығымен ерекшеленеді, сондықтан дайындау процесі де айтарлықтай жылдамдайды.

ҚАЛДЫҚ ЖЫЛУ ИНДИКАТОРЛАРЫ



Әр конфорка конфорка ыстық болған кезде жанатын индикатор лампамен жабдықталған және конфорканы сөндіргеннен кейін де жануы мүмкін. Әр конфоркаға конфорка ыстық болған кезде жанатын индикатор лампа сәйкес келеді. Сондай-ақ индикатор жұмыс жасап тұрмаған конфоркаға ыстық ыдыс қойған жағдайда да жанады.

ШЫНЫ-КЕРАМИКАЛЫҚ БЕТ

- Шыны-керамикалық бет температуралық өзгерістерге төзімді.
- Шыны керамика берік материал болып табылады, бірақ дәл соққыларға төзімді емес, сондықтан оның үстіне қатты және өткір заттардың құлауына жол бермеңіз, өйткені олар шыны керамиканы бүлдіруі мүмкін. Егер пісіру беті жарылып немесе сынып кетсе, аспапты электр желісінен ажыратыңыз және оны қолданбаңыз.
- Шыны-керамикалық бетті жұмыс үстелі ретінде қолданбаңыз. Өткір заттар оның бетіне сызат түсіруі мүмкін.
- Пісіру беті тегіс, оның бетінде лас жиналып қалатын жер жоқ.
- Ыдысты конфоркаға қоймас бұрын жылуды қалыпты беруді қамтамасыз ету және конфоркалардың бүлінуінің алдын алу үшін ыдыстың түбін және конфорканың өзін құрғатып сүртіңіз. Конфоркаға бос ыдыс қоймаңыз.

ЫДЫСТЫ ҚОЛДАНУ БОЙЫНША КЕҢЕСТЕР



- Түбі тегіс, тұрақты сапалы ыдыстарды қолданыңыз.
- Ыдыс түбінің диаметрі конфорка диаметріне сәйкес келуі тиіс.
- Түбі жылтыратылған отқа төзімді шыныдан жасалған ыдыс, түбінің диаметрі конфорка диаметріне сәйкес келген жағдайда пісіру бетінде қолдау үшін жарамды болып табылады. Диаметрі үлкен ыдыс жарылып кетуі мүмкін.
- Ыдысты конфорканың ортасына орналастырыңыз.
- Жылдам пісіргіште дайындау кезінде тиісті қысымға қол жеткізбейінше, дайындау процесін тұрақты бақылап отырыңыз. Алдымен конфорка максималды қуатпен жұмыс жасауы тиіс, содан соң жылдам пісіргішті өндіруші ұсыныстарын сақтай отырып, конфорканы қыздыру дәрежесін ақырындап төмендетіңіз.
- Ыдыста әрқашан сұйықтықтың жеткілікті мөлшерінің болуын қадағалаңыз. Бос ыдысты қыздыру салдарынан пісіру беті қызып кетуі мүмкін, нәтижесінде ыдыс және пісіру беті бүлінеді.
- Арнайы ыдысты қолдану кезінде осы ыдысты өндірушінің ұсыныстарын орындаңыз.

ЭЛЕКТР ЭНЕРГИЯСЫН ҮНЕМДЕУ БОЙЫНША КЕҢЕСТЕР

- Ыдыс түбінің диаметрі конфорка диаметріне сәйкес келуі тиіс. Ыдыстың диаметрі кішкене болған кезде энергияны тұтыну артады, конфорка бүлінуі мүмкін.
- Егер тағамды дайындау рецептінде рұқсат етілсе, ыдыстың қақпағын жауып қойыңыз. Қақпақ өлшемді бойынша ыдысқа сәйкес келуі тиіс.
- Ыдыс дайындалатын тағам мөлшеріне сәйкес келуі тиіс. Үлкен ыдыста аз ғана тағамды дайындау электр энергиясын шығындауға алып келеді.
- Ұзақ уақыт бойы пісіруді қажет ететін тағамдары жылдам пісіргіште дайындаңыз.
- Көкөністерді аз ғана су мөлшерінде пісіріңіз. Мұндай тәсілмен өнімдер әдеттегіден жылдам піседі, бірақ бұл ретте ыдыс қақпағының толықтай жабылып тұруы маңызды. Қайнаған соң конфорка қуатын жаймен қайнау күйіне дейін азайтыңыз.



Қаңт пен төтті тағамдар шыны-керамикалық бетті қатты зақымдауы мүмкін, сондықтан беттің бүлінуінің алдын алу үшін оларды пісіру беті әл суымаса да, тез арада қырғыш көмегімен тазалаңыз. Ыстық шыны-керамикалық бетті тазалау құралдарымен тазаламаңыз, бұл оның бүлінуіне алып келуі мүмкін.

ЭЛЕКТРОНДЫ БАҒДАРЛАМАЛАҒЫШ

Электронды бағдарламалағыш

1. Бағдарламалағыш дисплейі
2. Жұмыс индикаторы
3. "◀" сенсоры
4. Таймер сенсоры
5. "▶" сенсоры

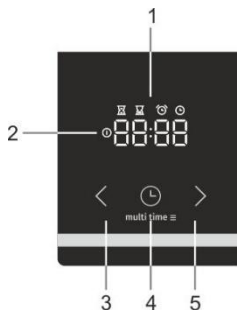

Ағымдағы уақытты орнату



Аспапты электр желісіне жалғаннан кейін дисплей жанады. 3 секундтан кейін дисплейде сағат символы мен "12:00" алдын ала орнатылған уақыт жыпылықтай бастайды.

"▶" және "◀" сенсорларымен уақытты орнатыңыз. 10 секундтан кейін бағдарламалағыш орнатылған уақытта автоматты түрде сақтайды.

Ағымдағы уақытты келесі жағдайларда орнатуға болады:

- аспапты электр желісіне алғаш жалғаннан кейін,
- күту режимінде, ол үшін сағат сенсорын екі рет басыңыз.
- электр энергиясын сөндіргеннен кейін.

Пісіру ұзақтығы



Қыздыру режимін және духовка температурасын орнатыңыз. Пісіру ұзақтығын бағдарламалау үшін таймер сенсорын басыңыз . Дисплейде пісіру ұзақтығының символы жанады. "▶" және "◀" сенсорларымен пісіру ұзақтығын орнатыңыз. 10 секундтан кейін бағдарламалағыш тағайындалған баптауларды автоматты түрде сақтайды. Баптауларды сағат сенсорын басу арқылы растауға болады . Дисплейде пісіруді бастаған сәттен бастап өткен уақыт көрсетілетін болады.



Духовканы қыздыру режимін орнатыңыз. 3 секунд өткен соң бағдарламалағыш дайындау ұзақтығын орнатуды автоматты түрде ұсынады. Дисплей жыпылықтай бастайды, және дайындау ұзақтығының индикаторы жанатын болады . Егер 5 секунд ішінде уақыт тағайындалмаса, бағдарламалағыш күту режиміне автоматты түрде ауысады, дайындау ұзақтығы орнатылмайды. Дисплейде ағымдағы уақыт көрсетіледі.

Бекітілген уақыт өткен соң дыбысты сигнал беріледі және қыздыру автоматты түрде сөндіріледі. Режимдерді ауыстырып қосқышты нөлдік күйге орнату арқылы духовканы сөндіріңіз. Дыбысты сигналды бағдарламалағыштың кез келген сенсорын басу арқылы сөндіріңіз.



Егер духовканы сөндірмей, тек дыбысты сигналды ғана сөндірсе, қыздыру қосылады және дайындау жалғасады.

Пісіру ұзақтығы және аяқтау

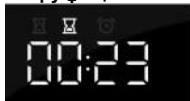

Қыздыру режимін және духовка температурасын орнатыңыз. Пісіру ұзақтығын бағдарламалау үшін таймер сенсорын басыңыз . Дисплейде пісіру ұзақтығының символы жанады . "▶" және "◀" сенсорларымен пісіру ұзақтығын орнатыңыз. Тағайындалған уақытты сақтау үшін таймер сенсорын басыңыз . Сағат сенсорын екі рет басыңыз . Дисплейде пісіруді аяқтау символы жанады. "▶" және "◀" сенсорларымен пісіруді аяқтау уақытын орнатыңыз. 10 секундтан кейін бағдарламалағыш тағайындалған баптауларды автоматты түрде сақтайды. Баптауларды сағат сенсорын басу арқылы растауға болады .

Аспап дайындау ұзақтығын есепке ала отырып дайындау соңының бекітілген уақытына дейін жұмысын бастай береді . Дайындау соңының тағайындалған уақытына жеткен кезде духовка сөнеді.

Мысал: Дайындаудың 30 минутты құрайтын ұзақтығын және дайындау соңын 12:00-ге орнаттыңыз. Духовка 11:30-да дайындауды бастайды, дисплейде дайындаудың қалған уақыты көрсетіледі. 12:00-де духовка сөнеді.

Бекітілген уақыт өткен соң дыбысты сигнал беріледі және қыздыру автоматты түрде сөнеді. Режимдерді ауыстырып қосқышты нөлдік күйге орнату арқылы духовканы сөндіріңіз. Дыбысты сигналды бағдарламалағыштың кез келген сенсорын басу арқылы сөндіріңіз.



АҚПАРАТ!

Дайындау уақыты мен аяқталу уақытын орнату гриль бар және желдеткіш жүйелері бар гриль үшін орнату мүмкін емес.



Хабарлау таймері



Хабарлау таймерін аспап жұмысына қарамастан қолдануға болады. Таймердің максималды уақыты 23 сағат 59 минутты құрайды. Соңғы минут ішінде дисплей секундті есептеуді көрсетеді.

Бекітілген уақыт өткен соң дыбысты сигнал беріледі. Дыбысты сигналды бағдарламалағыштың кез келген сенсорын басу арқылы сөндіріңіз.

Бағдарламалағыш күту режиміне ауысады, дисплейде ағымдағы уақыт көрсетіледі.

Бағдарламалағыштың кез келген функциясынан бас тарту үшін функция уақытын нөлге келтіріңіз.

Егер аспап бірнеше минут бойы қолданылмайтын болса, ол күту режиміне ауысады. Дисплейде ағымдағы уақыт және бағдарламалағыштың таңдалған функциясы жаңады.

ҚОСЫМША ФУНКЦИЯЛАР

Қорғайтын блоктау



Қорғалған блоктау функциясы духовка жұмысының параметрлерін өзгертудің, бағдарламалағыш баптауларын өзгертудің алдын алуға мүмкіндік береді.

Блоктауды қосу үшін сағат сенсорын басыңыз және бес секунд бойы басылған күйінде ұстап тұрыңыз .

Дисплейде 5 секунд ішінде функция параметрлерін өзгерту мүмкін еместігін білдіретін "Loc" жазбасы жанып тұрады.

Блоктауды сөндіру үшін қорғайтын блоктау сенсорын тағы басыңыз және бірнеше секунд бойы басылған күйінде ұстап тұрыңыз.



Егер қорғайтын блоктау қосылған болса және бағдарламалағыштың бірде бір функциясы орнатылмаған болса (дисплейде тек ағымдағы уақыт қана жаңады), духовка жұмыс жасамайды. Егер блоктауды бағдарламалағыш функцияларының бірін орнатқаннан кейін қосса, духовка жұмыс жасайды, бірақ оның жұмыс жасау параметрлерін өзгерту мүмкін болмайды.

Қорғайтын блоктау қосылып тұрған кезде духовканың жұмыс жасау параметрлерін және басқа да функцияларды өзгерту мүмкін емес. Жұмыс режимдерінің ауыстырып қосқышын 0 күйіне бұру арқылы духовканы тек сөндіре аласыз. Духовканы сөндіргеннен кейін блоктау белсенді болып қала береді. Жаңа бағдарламаны қосу үшін қорғалған блоктауды сөндіріңіз.

Дыбысты сигнал



Сигналдың дыбыс деңгейін реттеу үшін духовканың жұмыс жасау уақытын бағдарламалайтын функциялар сөндірілуі тиіс. Аспап күту режимінде, дисплейде ағымдағы уақыт көрсетіледі.

"<" сенсорын басыңыз және 5 секунд басылған күйінде ұстап тұрыңыз. Дисплейде "Vol" жазбасы және бірнеше толығымен жанатын жолақтар жаңады.

">" және "<" сенсорларымен сигналдың 1-3 (бір, екі немесе үш жолақ) аралығындағы деңгейін таңдаңыз немесе сигналды сөндіріңіз (Off).

5 секундтан кейін бағдарламалағыш тағайындалған баптауларды автоматты түрде сақтайды және дисплейде ағымдағы уақыт көрсетіледі. Баптауларды сағат сенсорын басу арқылы растауға болады .

Дисплей ашықтығы



">" сенсорын басыңыз және 5 секунд басылған күйінде ұстап тұрыңыз.

Дисплейде "Br" жазбасы және бірнеше толығымен жанатын жолақтар жаңады.

">" және "<" сенсорларымен сигналдың 1-3 (бір, екі немесе үш жолақ) аралығындағы деңгейін таңдаңыз.

5 секундтан кейін бағдарламалағыш тағайындалған баптауларды автоматты түрде сақтайды және дисплейде ағымдағы уақыт көрсетіледі. Баптауларды сағат сенсорын басу арқылы растауға болады .

Жұмыс индикаторы



Қыздыру режимін таңдаған кезде жарықтандыру автоматты түрде қосылады.

Қате индикациясы



Қате болған жағдайда дисплейде "E1" жазбасы және қате нөмірі жанады. Сервис орталығына хабарласыңыз.

БАСҚАРУ ПАНЕЛІ (моделіне байланысты)

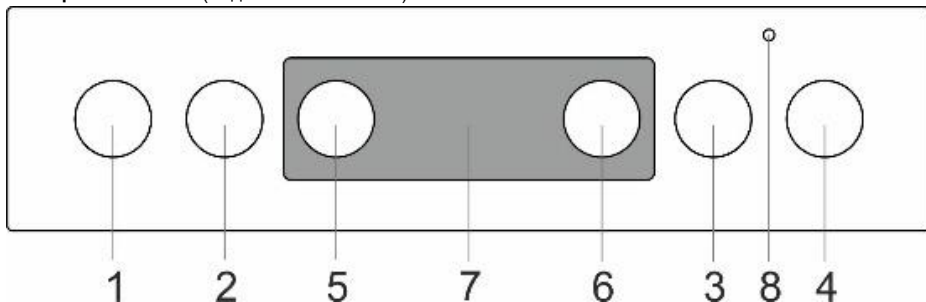

1. Алдыңғы сол жақ конфорканың ауыстырып қосқышы
2. Артқы сол жақ конфорканың ауыстырып қосқышы
3. Артқы оң жақ конфорканың ауыстырып қосқышы
4. Алдыңғы оң жақ конфорканың ауыстырып қосқышы
5. Духовканың жұмыс жасау режимдерін ауыстырып қосқыш
6. Духовка температурасын ауыстырып қосқыш
7. Электронды бағдарламалағыш
8. Қыздырғыш элементтер қосылып тұрған кезде духовканың индикатор лампы жанады және духовка тағайындалған температураға жеткен кезде сөнеді.

ДУХОВКА (моделіне байланысты)

ЖҰМЫС ПАРАМЕТРЛЕРІН ОРНАТУ

Духовканың жұмыс жасау режимі режимдерді ауыстырып қосқышпен және температура температураны ауыстырып қосқышпен орнатылады.

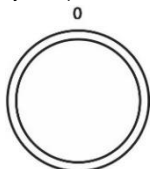

Ауыстырып қосқышты оңға немесе солға бұру арқылы қыздыру режимін таңдаңыз.



Қыздыру режимін духовка жұмысы барысында да өзгертуге болады.

ДУХОВКА ТЕМПЕРАТУРАСЫН ОРНАТУ

Духовка температурасын орнату үшін термостат тұтқасын оңға бұрыңыз. Температура 50° - 275/300°C аралығындағы диапазонда реттеледі. Температураны азайту үшін тұтқаны кері бағытта бұраңыз.



Тұтқаны нөлдік күйге орнату кезінде оны тірелгенге дейін қатты баспаңыз, өйткені бұл термостаттың сынуына алып келуі мүмкін.











ДУХОВКАНЫ СӨНДІРУ





ЖҰМЫС РЕЖИМДЕРІНІҢ АУЫСТЫРЫП ҚОСҚЫШЫН және ТЕМПЕРАТУРАЛЫҚ АУЫСТЫРЫП ҚОСҚЫШТЫ 0 күйіне бұрыңыз.

ЖАРЫҚТАНДЫРУ

Барлық жұмыс режимдері барысында духовка жарығы жұмыс режимін таңдаған кезде автоматты түрде қосылады.

ДУХОВКА РЕЖИМДЕРІ

Режим	Сипаттама
	ЖЫЛДАМ ҚЫЗДЫРУ Духовканы белгілі бір температураға дейін жылдам қыздыру үшін қолданылады және пісіруге арналмаған. Тағайындалған температураға жеткен соң режим сөнеді. Ұсынылатын температура: 50°C - макс.
	КЛАССИКАЛЫҚ ҚЫЗДЫРУ (ҮСТІНЕН + АСТЫНАН) Жоғарғы және төменгі қыздыру элементтері духовка ішінде жылуды біркелкі таратады. Пісірмелер мен етті бағыттағыштардың бір ғана деңгейінде дайындауға болады. Ұсынылатын температура: 200°C.
	ҮСТІНЕН ҚЫЗДЫРУ Бұл режимде тек жоғарғы қыздыру элементі ғана жұмыс жасайды. Бұл режимді тағамдарды үстінен қосымша пісіру үшін қолдануға болады (мысалы, қытырлап қызарғанға дейін). Ұсынылатын температура: 180°C.
	АСТЫНАН ҚЫЗДЫРУ Бұл режимде тек төменгі қыздыру элементі ғана жұмыс жасайды. Егер тағамды астынан пісіру қажет болса, осы режимді қолданыңыз. Ұсынылатын температура: 180°C.
	АСТЫНАН ЖӘНЕ ҮСТІНЕН ҚЫЗДЫРУ + ЖЕЛДЕТКІШ ЖҰМЫСЫ * Бұл режимде бір уақытта төменгі және жоғарғы қыздыру элементтері және желдеткіш жұмыс жасайды. Желдеткіш ыстық ауаны духовка кеңістігінде біркелкі таратуды қамтамасыз етеді. Бұл режимді кез келген пісірмелерді дайындау, өнімдерді еріту, жемістер мен көкөністерді кептіру үшін қолдануға болады. Ұсынылатын температура: 180°C.
	ГРИЛЬ Үлкен грильдің бір бөлігі болып табылатын инфрақыздырғыш жұмыс жасайды. Бұл режимді бутербродтардың, тосттардың, сыра шұжықтарының шағын порцияларын қуыру үшін қолдануға болады. Максималды температура: 230°C.
	ҮЛКЕН ГРИЛЬ Осы режимде жоғарғы қыздыру элементі және инфрақыздырғыш қосылады. Негізгі жылуды духовканың төбесінің астында орналасқан инфрақыздырғыш шығарады. Жоғарғы қыздыру элементі тағамды табаның / тордың бетін толықтай тиімді пісіруге септігін тигізеді. Еттің кішкене кесектерін дайындауға болады, мысалы, стейктер, шницелдер, шұжықтар, сонымен қатар бутербродтар мен тосттар. Максималды температура: 230°C.
	ГРИЛЬ + ЖЕЛДЕТКІШ ЖҰМЫСЫ Инфрақыздырғыш пен желдеткіш бір уақытта жұмыс жасайды. Етті грильде пісіруге және еттің үлкен кесектерін және құс етін бағыттағыштардың бір деңгейінде дайындауға арналған. Ол қабығы қытырлаған тағамдарды дайындау үшін де қолданылады. Ұсынылатын температура: 170°C. Максималды температура: 230°C.
	ҮСТІНЕН ҚЫЗДЫРУ + ЖЕЛДЕТКІШ ЖҰМЫСЫ Осы режимде жоғарғы қыздыру элементі мен желдеткіш бір уақытта жұмыс жасайды. Бұл режим еттің үлкен кесектерін және құс етін пісіру, сонымен қатар үстіне ірімшік себілген тағамдарды дайындау үшін қолданылады. Ұсынылатын температура: 170°C.
	ҚАРҚЫНДЫ ПІСІРУ (AIR FRY) Бұл режим тағамдарды май қоспай қытырлаған қабық пайда болғанға дейін пісіруге мүмкіндік береді. Осындай тәсілмен сүйікті фастфуд тағамдарын калориясын азайта отырып, пайдалы етіп пісіруге болады. Режим шағын ет тілімдерін, балықты, көкөністер мен дайын қатырылған тағамдарды (фри картобы, тауық етінен медальондар) дайындауға арналған. Ұсынылатын температура: 200-220°C.
	ЖЕЛДЕТКІШТІҢ ҚЫЗДЫРУЫ * Желдеткіштің айналасындағы қыздыру элементі және желдеткіш бір уақытта жұмыс жасайды. Желдеткіш дайындалып жатқан тағамның айналасында ыстық ауаны тұрақты айналымын тудырады. Бұл режимді етті және пісірмелерді бірнеше деңгейде пісіру үшін қолдануға болады. Ұсынылатын температура: 180°C.
	АСТЫНАН ҚЫЗДЫРУ + ЖЕЛДЕТКІШ ЖҰМЫСЫ Бұл режим көтерілмейтін пісірмелерді дайындау және жемістер мен көкөністерді консервациялау үшін қолданылады. Ұсынылатын температура: 180°C.

Режим	Сипаттама
	ПИЦЦА ЖҮЙЕСІ Пісіру температурасын кем дегенде 275°C-қа жететін бұл бағдарлама тамаша пицца, фокачча, шелпек және сол сияқты пісірілген дәмді тағамдарды пісіруге көмектесу үшін арнайы жасалған.
	ҚАТЫРЫЛҒАН ӨНІМДЕРДІ ДАЙЫНДАУ Бұл режим қатырылған өнімдерді алдын-ала ерітпей жылдам дайындауға мүмкіндік береді. Дайын қатырылған өнімдерін (нан-тоқаш өнімдері, круассандар, лазанья, фри картобы, тауық етінен медальондар), ет пен көкөністерді дайындауға арналған. Ұсынылатын температура: 190-200°C.
	ЕРІТУ Тек желдеткіш қана жұмыс жасайды. Ауа қыздыру элементтерін қоспай-ақ айнала береді. Бұл режим өнімдерді ақырындап еріту үшін қолданылады. Ұсынылатын температура: 0°C.
	AQUACLEAN ТАЗАЛАУ Тек төменгі қыздыру элементі жұмыс жасайды. Режим духовканы дайындағаннан кейін қалған ластарды тазалау үшін қолданылады. Тазалау 30 минутқа созылады. Ұсынылатын температура: 70°C.

* Ол EN 60350-1 стандартына сәйкес электр тұтыну класын анықтау үшін қолданылады.

БУДА ДАЙЫНДАУ



Бұл қыздыру режимдері бу қоса отырып дайындауға мүмкіндік береді. Бу жақсырақ қызаруға және беттің қытырлақ болуына келтіреді.

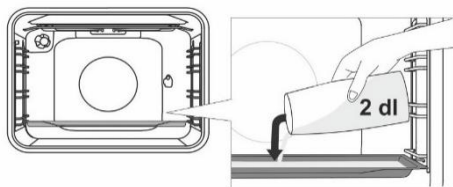

Салқын духовкаға ұсақ табаны 1-деңгейге орнатыңыз. Табаға 200 миллилитр су құйыңыз. 2-деңгейге тағамдарды салып, қыздыру режимін қосыңыз.



Терең пісіру науасын бірінші бағыттағышқа салмаңыз, оны бір деңгейге жоғары салыңыз.



Тиімді жұмыс жасау үшін дайындау барысында есікті ашпаңыз және қосымша су құймаңыз.

ЖҰМЫС РЕЖИМДЕРІН СИПАТТАУ

- Бос духовканы қыздырған кезде энергия көп шығындалады. Сондықтан пісірмелердің немесе пиццаның көп мөлшерін кезекпен пісіру кезінде электр энергиясы үнемделеді, өйткені духовка қызып тұр.
- Жылуды жақсы өткізетін күңгірт, қара, силиконмен немесе эмальмен жабылған табаларды қолданыңыз.
- Пісіруге арналған қағазды қолданған кезде оның жоғары температураға төзімді екендігіне көз жеткізіп алыңыз.
- Тағам дайындау кезінде духовканың ішінде бу пайда болады, ол канал арқылы аспаптың артқы бөлігіне шығарылады. Бу аспаптың есігіне және қақпағына конденсациялануы мүмкін (моделіне байланысты). Бұл қалыпты құбылыс, ол құрылғы жұмысына есер етпейді. Тағам дайындауды аяқтағаннан кейін конденсат суын матамен сүртіңіз.
- Ұзақ уақыт бойы дайындау кезінде пісіру аяқталғанға дейін шамамен 10 минут бұрын духовканы сөндіріп қоюға болады, осылайша қалдық жылуды қолдану арқылы электр энергиясын үнемдейсіз.
- Конденсаттың түзілуінің алдын алу үшін піскен тағамды жабық духовка ішіне суытпаңыз.

Істікте пісіру кезінде (кейбір модельдерде)
Істікте пісірудің максималды температурасы 230°C.

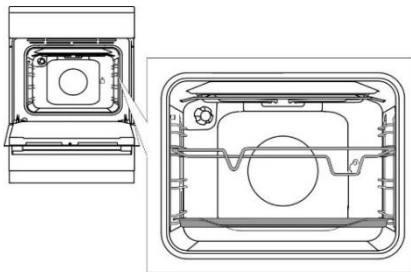

Істіктің жиектемесін астынан 3-деңгейге орнатыңыз, ал 1-деңгейге май жинауға арналған кішкене табаны қойыңыз.

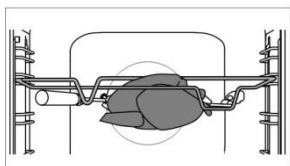

Дайындалған етті істікке шаншып, екі жағынан шанышқымен бекітіп қойыңыз. Шанышқылардағы бұрандаларды бұраңыз. Тұтқаны істікке бұраңыз. Істіктің өткір ұшын қақпақпен жабылып тұрған мотордың муфтасына (духовканың оң жақтағы артқы қабырғасындағы саңылау) салыңыз. Істіктің алдыңғы бөлігін рамканың алдыңғы бөлігіндегі ойыққа орнатыңыз.

Духовканың есігін жаппас бұрын істік тұтқасын бұрып алыңыз.



Грильді 4-күйде қолданбаңыз. Грильде дайындау духовка есігі жабылып тұрған кезде жүргізіледі.



Пісіру кезінде терең табаны бағыттағыштардың 1-деңгейіне орнатпаңыз.

ТАЗАЛАУ ЖӘНЕ ҚЫЗМЕТ КӨРСЕТУ



Тазалауды бастамас бұрын аспапты электр желісінен ажыратып, суытыңыз. Балалар аспапты үлкендердің қадағалауымен ғана тазалай және қызмет көрсете алады!

Тот баспайтын болаттан жасалған алдыңғы панель (моделіне байланысты)

Жұмсақ тазалау құралын (су ерітіндісін) және беттерге сызат түсірмейтін жұмсақ матаны қолданыңыз. Қатты тазалау құралдарын және құрамында еріткіштер бар құралдарды қолдануға болмайды. Аталған нұсқауларды сақтамаған жағдайда алдыңғы панель бүлінуі мүмкін.

Боялған беттер және пластик бөлшектер (моделіне байланысты)

Батырмаларды, ауыстырып қосқыштарды, духовка тұтқаларын, жапсырмаларды және шильданы тазалау үшін абразивтік тазалау құралдары мен керек-жарақтарын, сонымен қатар құрамында спирт бар тазалағыштарды қолданбаңыз. Беттердің бүлінуінің алдын алу үшін ластарды жұмсақ абразивтік емес матамен және сумен тазалаңыз. Осындай беттерге күтім жасауға арналған тазалау құралдарын қолдануға рұқсат етіледі, бұл ретте тазалау құралын өндірушінің нұсқауларын орындаңыз.

Эмаль беттер (духовка, пісіру беті)

Жұмсақ тазалау құралы мен губканы қолданыңыз. Майлы дақтарды жылы сумен және эмаль беттерді тазалауға арналған арнайы құралмен тазалаңыз. Абразивтік тазалау құралдарын қолдануға болмайды, өйткені олар беттерді қатты бүлдіруі мүмкін.

Шыны беттер

Духовка есігінің өйнегін сүрту үшін абразивтік тазалау құралдары мен металл қырғыштарды қолданбаңыз, өйткені бұл шынының жарылып кетуіне алып келуі мүмкін. Өйнекті өйнекке, айнаға және терезеге арналған арнайы құралдармен тазалаңыз.



АҚПАРАТ!

Агрессивті және абразивті тазалау құралдарын қолданбаңыз.

ШОЙЫН КОНФОРКАЛАРЫ БАР ПІСІРУ БЕТІН ТАЗАЛАУ



Конфорканың айналасындағы беттерді жуу құралы қосылған жылы сумен тазалаңыз. Қатып қалған ластарды алдын ала губкамен жұмсартып алыңыз. Конфоркаларды ластанған сай тазалап отырыңыз. Егер олар қатты ластанбаса, оны дымқыл шүберекпен және жуу құралының ерітіндісімен сүртіп алу жеткілікті. Қатты ластанған кезде жуу құралына малынған металл губканы қолданыңыз. Тазалап болған соң конфоркаларды құрғатып сүртіңіз.

Тұзды сұйықтық, тағамның күйіп кеткен қалдықтары және дымқыл конфорканы бүлдіруі мүмкін, сондықтан конфоркаларды ерқашан тазалап, құрғатып сүртіп отырыңыз. Конфоркаларға күтім жасау үшін оларды әлсіз-әлсіз дүкендерден сатып алуға болатын қарапайым күтім жасау құралдарымен сүртіңіз. Егер конфоркалар жылы болса, құрал қуыстарға жылдамырақ енеді. Уақыт өткен сайын жоғары температура салдарынан дайындау кезінде шойын конфоркалардың жиектемелері сарғаяуы мүмкін. Бұл қалыпты құбылыс. Сарғайған жерлерді металлға арналған қарапайым тазалау құралдарымен тазалауға болады. Агрессивті және абразивтік тазалау құралдарын қолдануға болмайды, өйткені олар беттерге сызат түсіруі мүмкін.

ШЫНЫ-КЕРАМИКАЛЫҚ БЕТТЕРДІ ТАЗАЛАУ

- Шыны-керамикалық беттерді әр қолданып болған соң тазалаңыз (ол суығанға дейін күтіңіз), әйтпесе сәл ғана ластың өзі келесі қолдану кезінде қызған бетке жабысып қалуы мүмкін.
- Шыны-керамикаға жүйелі түрде күтім жасау үшін бетте ласты итеретін пленка түзетін арнайы құралдарды қолданыңыз.
- Әр қолданар алдында шыны-керамикалық беттегі және ыдыстың түбіндегі беттерге сызат түсіруі мүмкін шаң мен ласты сүртіп отырыңыз.



Тазалау үшін металл және қатты губкаларды, абразивтік тазалау құралдарын қолданбаңыз, өйткені олар шыны-керамика бетіне сызат түсіруі мүмкін. Сондай-ақ шыны-керамиканы тазалау үшін агрессивті тазалау спрейін және сай келмейтін тазалау құралдарын қолдануға болмайды.

- Пісіру бетіндегі графикалық белгілер агрессивті және қатты тазалау құралдарын, сонымен қатар түбі бүлінген ыдыстарды қолдану салдарынан жойылуы мүмкін.
- Болмашы ластануларды жұмсақ дымқыл шүберекпен тазалауға болады. Содан соң таза бетті құрғатып сүртіңіз.
- Су дақтарын сірке судың әлсіз ерітіндісімен тазалаңыз. Бұл ерітіндімен аспап рамаларын (кейбір модельдерде) сүртуге болмайды, өйткені ол жылтырамай қалады. Ізбес қағын кетіру үшін агрессивті спрейлер мен тазалау құралдарын қолдануға болмайды.
- Қатты ластар шыны-керамикалық беттерге күтім жасауға арналған арнайы құралдар көмегімен жойылады. Арнайы тазалау құралдарын өндірушілердің нұсқауларын орындаңыз. Қолданып болған соң тазалау құралының қалдықтарын мұқият жуып тастаңыз, өйткені қызу кезінде ол агрессивті қасиеттерін қайтарып, шыны-керамика құрылымын өзгертуге алып келуі мүмкін.



- Кетуі қиын және күйіп кеткен ластарды арнайы қырғыш көмегімен тазалауға болады. Қырғышты қолдану кезінде қолыңызды жарақаттап алмаңыз!
- Қырғыш жүзін шыны-керамикаға тік бұрышпен ұстамаңыз. Қырғыш бұрыштарының пісіру бетін бүлдірмеуін қадағалаңыз.
- Қант және тәтті тағамдар шыны-керамиканы қатты бүлдіруі мүмкін, сондықтан беттердің бүлінуінің алдын алу үшін пісіру беті әлі суымаса да, ласты тез арада қырғышпен тазалап алыңыз.



Қырғышты ласты дымқыл шүберекпен немесе шыны-керамиканы тазалауға арналған құралмен кетіру мүмкін емес болған жағдайда ғана қолданыңыз. Қырғышты қолдану кезінде оны тазартылатын бетке дұрыс бұрышпен (45° - 60° аралығында) ұстаңыз. Қырғышты сәл ғана басып тұрып, ластарды тазалаңыз. Қырғыштың пластмасса тұтқасының (кейбір модельдерде) ыстық бетке тиіп тұрмауын қадағалаңыз.



Шыны-керамикалық беттің түсінің өзгеруі аспап жұмысына әсер етпейді. Көбінесе бұл күйіп кеткен тағам іздері, кейбір ыдыс түрлерін (мысалы, алюминий немесе мыс) қолдану нәтижесі болуы мүмкін. Мұндай дақтарды толығымен кетіру қиынға соғады.

Ескерту! Жоғарыда аталған бүлінулер сыртқы түріне ғана қатысты және аспап жұмысына әсер етпейді. Осы сияқты бүлінулерге кепілдік берілмейді.

ДУХОВКА

Духовканың ішкі қабырғаларын дымқыл губкамен және жұмсақ жуу құралымен тазалаңыз. Күйіп кеткен және қатты ластар үшін эмалға арналған тазалау құралдарын қолданыңыз. Оларды қолданып болған соң тазалау құралының қалдықтарын мұқият жуып тастаңыз.

Тазалауды бастамас бұрын духовканы суытып алыңыз. Қатты және агрессивті тазалау құралдарын қолданбаңыз, өйткені олар эмальды бүлдіруі мүмкін.

Табаларды, торды және осы сияқты жабдықтарды ыстық сумен, губкамен және жуу құралымен жуыңыз. Қатты ластарды тазалау үшін арнайы құралдарды қолданыңыз.



ДУХОВКАНЫ АQUACLEAN ФУНКЦИЯСЫНЫҢ КӨМЕГІМЕН ТАЗАЛАУ

Духовканың жұмыс режимдерін ауыстырып қосқышты AquaClean  күйіне ауыстырыңыз. Температураны ауыстырып қосқышпен 70°C температураны орнатыңыз.

Шыны табаға 0,6 литр су құйып, оны бағыттағыштардың төменгі деңгейіне қойыңыз.

30 минуттан кейін духовканың қабырғаларындағы ластар жұмсарып, оларды дымқыл шүберекпен сүртіп алуға болады.



AquaClean функциясын қоспас бұрын духовканы толығымен суытып алыңыз.

АЛМАЛЫ-САЛМАЛЫ ЖӘНЕ ТЕЛЕСКОПТЫҚ БАҒЫТТАҒЫШТАРДЫ АЛУ ЖӘНЕ ОРНАТУ

Бағыттағыштарды тазалау үшін тек қарапайым тазалау құралдарын ғана қолданыңыз.

Бағыттағыштарды астынан көтеріп, духовканың қабырғасынан ажыратып алыңыз.

Ұяшықтарынан шығарыңыз.



Телескоптық бағыттағыштар ыдыс жуу машинасында жууға арналмаған.

КАТАЛИТИКАЛЫҚ ҚОСЫМШАЛАРДЫ ОРНАТУ

Қосымшаларды тазалау үшін тек қарапайым жуу құралдарын ғана қолданыңыз. Телескоптық немесе алмалы-салмалы бағыттағыштарды ағытып алыңыз (моделіне байланысты).

Қосымшаны бағыттағыштарға кигізіңіз: бағыттағыштардың сымдарын қосымшаның жоғарғы бөлігіндегі саңылауларға салыңыз "А".

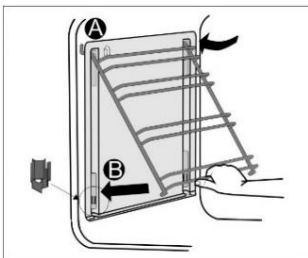

Бағыттағыштарды қосымшамен бірге ұяшықтарына іліп қойыңыз "А".

Бағыттағыштарды бүйір қабырғаның төменгі бөлігінде орналасқан бекіткіштерге бекітіңіз "В".



Каталитикалық қосымшалар ыдыс жуу машинасында жууға арналмаған.

ЖАРЫҚТАНДЫРУ ЛАМПАСЫН АУЫСТЫРУ

Электрлік лампа шығын материалы болып табылады, оған кепілдік берілмейді! Ауыстырмас бұрын духовкадан табаны, торды және бағыттағыштарды алып тастаңыз.

Лампаны ауыстырмас бұрын аспапты электр желісінен ажыратыңыз!

Қақпағын бұрап, лампаны алыңыз.

Галоген лампа: G9, 230 В, 25 Вт. (Қарапайым лампа: E14, 230 В, 25 Вт - моделіне байланысты)



Күйіп қалмау үшін қорғанысты қолданыңыз.

ЕСІКТІ АҚЫРЫН ЖАБУ (моделіне байланысты)

Есіктер COMFORT топсасымен жабдықталған. Сәл ғана итеру жеткілікті, есіктер жеңіл, бірқалыпты және дыбыс шығармай жабылады.



Егер есікті жұлқып жапсаңыз, ол жүйенің сынуының алдын алу үшін бірқалыпты жабылады.

ЕСІКТІҢ МЕХАНИКАЛЫҚ ҚҰЛПЫ (моделіне байланысты)

Құлыпты ашу үшін оны саусағыңызбен оңға итеріп, есікті өзіңізге қарай тартыңыз.



Есікті жабу кезінде құлып автоматты түрде сырт етіп жабылады.

ЕСІКТІ АҒЫТЫП АЛУ ЖӘНЕ ОРНАТУ (моделіне байланысты)

- Духовканың есігін толығымен ашыңыз.
- Бекіткіштерді артқа қарай тірелгенге дейін қайырыңыз (есікті әдеттегі жабу кезінде). Бекіткіштерді 90°-ға қайырыңыз (есікті бірқалыпты жабу кезінде).
- Бекіткіштер есіктегі ойықтарға тірелгенге дейін есікті ақырын жабыңыз. Шамамен 15° кезінде (жабылған есікке қатысты) есікті сәл ғана көтеріп, топсалардың ұяшығынан ағытып алыңыз.

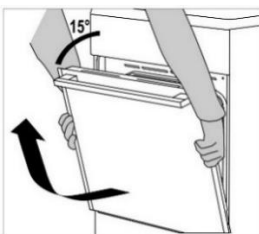
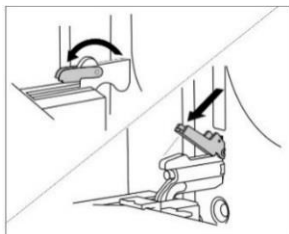

Топсалардың бекіткіштерінің есікті орнатқаннан кейін топсалардың ұяшықтарында сенімді жабылуын қадағалаңыз, әйтпесе негізгі топса күшті серіппенің тартылуы салдарынан кенеттен жабылып кетуі мүмкін. Жарақат алу және бүлдіру қаупі!

ЕСІКТІ АҒЫТЫП АЛУ ЖӘНЕ ОРНАТУ (моделіне байланысты)

- Духовка есігін толығымен ашыңыз.
- Бекіткіштерді көтеріп, қайырып жіберіңіз.
- Есікті ақырын жабыңыз, оны сәл ғана көтеріп, топсаның ұяшығынан ағытып алыңыз

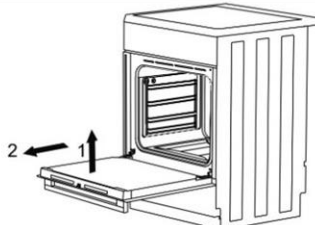
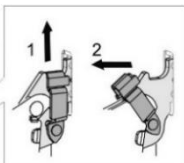
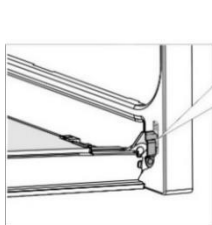

Есікті кері тәртіппен орнатыңыз. Егер есіктер дұрыс ашылмаса немесе жабылмаса, топсалардағы ойықтардың ұяшыққа дұрыс орныққандығын тексеріңіз.

ЕСІКТІҢ ӘЙНЕГІН АЛУ ЖӘНЕ ОРНАТУ (моделіне байланысты)

Егер есік әйнектері арасында ластанған болса, ішкі әйнекті ағытып алып, ласты тазалай аласыз. Ол үшін духовканың есігін ағытып алу қажет ("ЕСІКТІ АҒЫТЫП АЛУ ЖӘНЕ ОРНАТУ" бөлімін қараңыз).

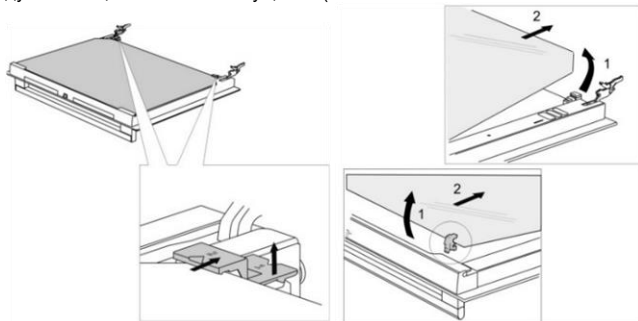

- Есіктің сол жағындағы және оң жағындағы бекіткіштерді сәл ғана көтеріңіз (бекіткіштегі 1-символ) және шыныға қарсы бағытта тартыңыз (бекіткіштегі 2-символ).
- Есіктің әйнегін төменгі жиегінен ұстап, оның бекіткіштерден босауы үшін сәл ғана көтеріңіз, алыңыз.
- Ішкі үшінші әйнекті ағытып алу үшін (кейбір модельдерде) оны сәл ғана көтеріп, ағытып алыңыз. Әйнектегі резеңке аралық қабаттарды да ағытып алыңыз.



Әйнек кері тәртіппен орнатылады. Есіктегі және әйнектегі таңбалар (жарты шеңбер) сәйкес келуі тиіс.

ЕСІКТІҢ ӘЙНЕГІН АЛУ ЖӘНЕ ОРНАТУ (моделіне байланысты)

Есіктің жандарындағы ұстағыштың бұрандаларын бұрап алыңыз. Ұстағышты ағытып алып, ішкі әйнекті алыңыз.

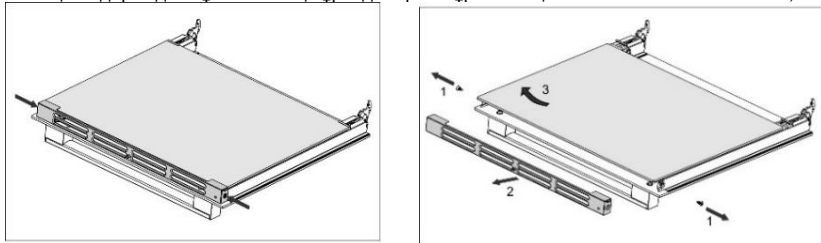

Ішкі әйнекті орнату кері тәртіппен жүргізіледі.

ЫҚТИМАЛ АҚАУЛЫҚТАР КЕСТЕСІ

Ақаулық	Жою
Тұрмыстық электр сымы сақтандырғышы тұрақты сөніп тұрады.	Сервис орталығының маманын шақырыңыз! Қосылып тұрған электр аспаптардың қосынды қуатының пәтеріңіздің/үйіңіздің электр желісінің максималды қуатынан асып кетпеуін тексеріңіз.
Духовка жарығы жұмыс істемейді.	Жарықтандыру лампасын ауыстыру "тазалау және қызмет көрсету" бөлімінде сипатталған.
Пісірмелер нашар піскен.	Қыздыру температурасы мен режимін дұрыс орнаттыңыз ба? Духовка есіктері жабылды ма?

Аспапты дұрыс монтаждамауға, жалғамауға және қолданбауға байланысты ақауларға кепілдік берілмейді. Осындай ақауларды жою бойынша шығындарды тұтынушы көтереді.

ОРНАТУ ЖӘНЕ ЖАЛҒАУ ЖӨНІНДЕГІ НҰСҚАУЛЫҚ

АСПАПТЫ ОРНАТУ (мм) (моделіне байланысты)

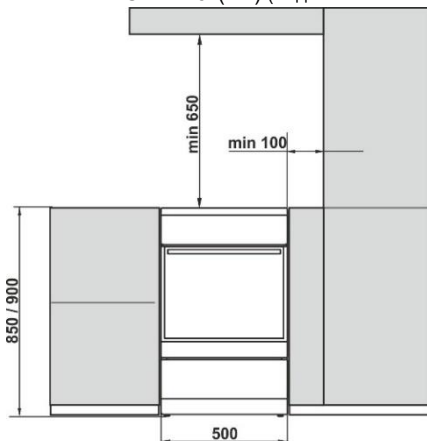

Шпон және көршілес орналасқан асхана жиһазының және көршілес беттердің (еден, артқы және жанындағы асхана қабырғалары) басқа да материалдары 90°C кем емес температураға шыдауы тиіс.

АСПАПТЫ ТЕҢЕСТІРУ ЖӘНЕ ҚОСЫМША ТҰҒЫР (моделіне байланысты)

Плитаның биіктігі 850 миллиметрді құрайды. Биіктігі 850 - 865 миллиметр аралығындағы диапазонда реттеуге болады.

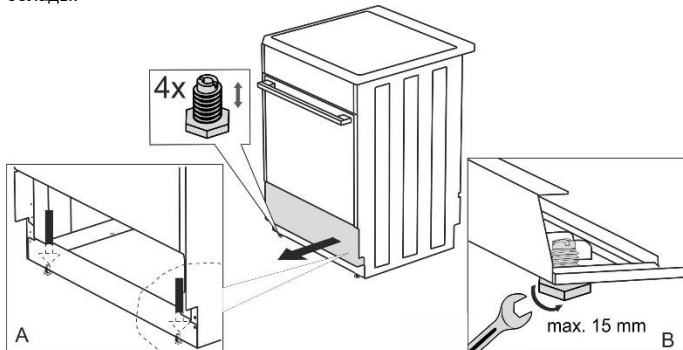

ПЛИТАНЫҢ БИІКТІГІН РЕТТЕУ (моделіне байланысты)

Плитаның биіктігі 900 миллиметрді құрайды. Биіктігі 850 - 940 миллиметр аралығындағы диапазонда реттеуге болады.

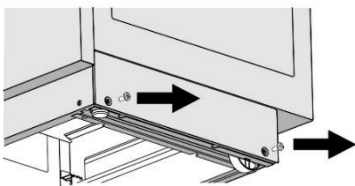

Tорх T20

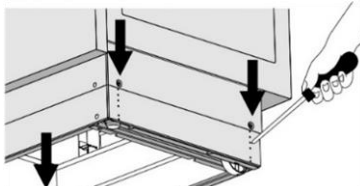

- Плитаны еденге артқы қабырғасымен қойыңыз.
- Бұрандаларын көрсеткіш бағытында бұрап алыңыз
- Биіктігін реттеңіз.
- Бұранданы бұраңыз

Плитаны құрылыс деңгейлігі бойынша теңестіріңіз!

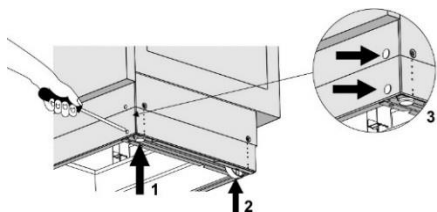

Келесі қадамдарды орындаңыз:

- Плитаның қажетті биіктігін реттеу үшін реттеу бұрандаларын босатыңыз немесе бұраңыз (1-сурет).
- Дөңгелектерді цокольдың алдыңғы бетіндегі екі бұрандамен бұрау арқылы оны ретке келтіріңіз (2-сурет). Плитаның көлденеінінен дұрыс орнатылғандығын құрылыс деңгейлігімен тексеріңіз.
- Цокольдағы саңылауларды бітемелермен жабыңыз (3-сурет).

ҚАҚПАҒЫН ОРНАТУ (моделіне байланысты)

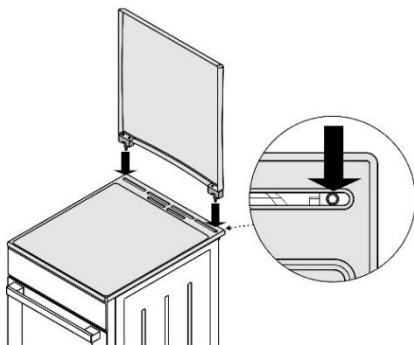

АСПАПТЫ АУДАРЫЛЫП КЕТУДЕН ҚОРҒАУ (ММ)

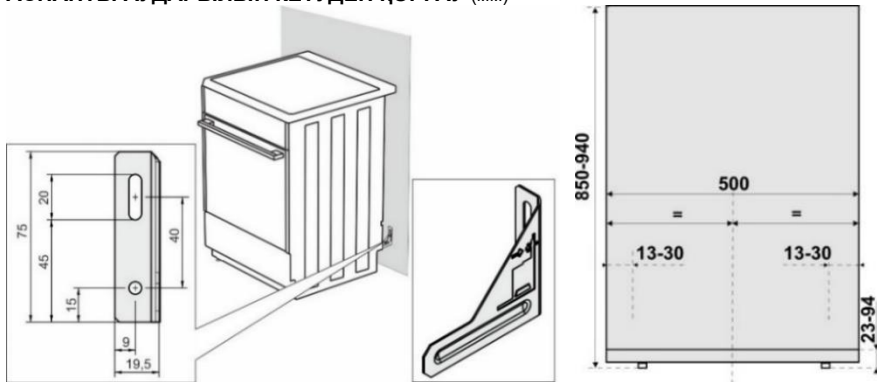

Кронштейнді қабырғаға жиынтықта ұсынылатын бұрандалар мен дюбельдер көмегімен бекітіңіз. Егер ұсынылатын бұрандалар мен дюбельдер кронштейнді сенімді бекітуді қамтамасыз етпесе, кронштейнді сенімді бекітуді қамтамасыз ететін басқа бекітпені қолданыңыз.

ЕСІКТІҢ МЕХАНИКАЛЫҚ ҚҰЛПЫ (моделіне байланысты)

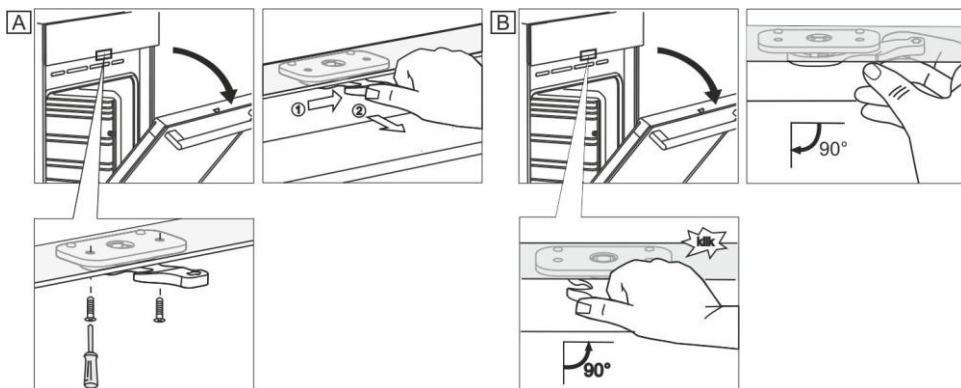

ЭЛЕКТР ЖЕЛІСІНЕ ЖАЛҒАУ

Аспапты орнату және орналастыру жергілікті ережелерге сай келуі тиіс.



Үш мыс жалғастырғыш бір-біріне жалғап қосуға арналған. Үш фазалы қосылу үшін бір жалғастырғыш қажет (380-415 В 3N ~). Бір фазалы қосылу үшін үш жалғастырғыш қажет (220-240 В ~).

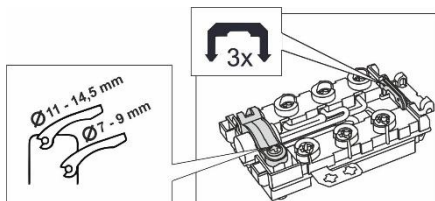

Электр желіге ағытпасыз жалғаған жағдайда аспапқа дейін ажыратылған контакттар арасындағы арақашықтығы 3 миллиметрден кем емес ажырату құралдарын орнатыңыз.

Аспапты орнатуды және электр желісіне жалғауды тек сервис орталығының маманы ғана жүргізе алады. Маман плитаны орнатуы, пісіру бетінің горизонталь күйде орналасуын тексеруі, плитаны электр желісіне жалғауы және оның жұмыс жасауын тексеруі тиіс. Сондай-ақ маман кепілдік талонында аспапты орнату және жалғау туралы белгі жасауы тиіс.

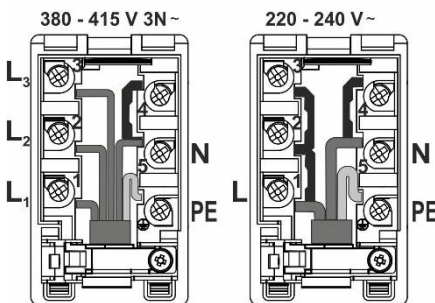

H05VV-F5G1,5 (бұрын CGLG 5Cx1,5) типті жалғау кабелінің көмегімен үш фазалы жалғау ұсынылады (мин. 3x16 А сақтандырғыш).

Бір фазалы жалғау кезінде H05VV-F3G4 (бұрын GGLG3Cx4) кабелін қолданыңыз (типіне байланысты мин. 32 - 40 А сақтандырғыш).

Сымдардың ұштарын клеммаларға қысу қажет.

Сымдардың ұштарын клемма қалыбында бұрандалармен бекітіңіз, содан соң байланыстыру кабелін кабельдің артық тартылып кетуінің алдын алатын қысқыш арқылы міндетті түрде өткізіңіз. Қалып қақпағын жабыңыз.

КЛЕММАЛАРДЫ ҚОРҒАУ

Клеммалар қақпақпен жабылуы тиіс (қосымша жабдықты қараңыз). Электр тоғынан зақым алу қауіпі бар!

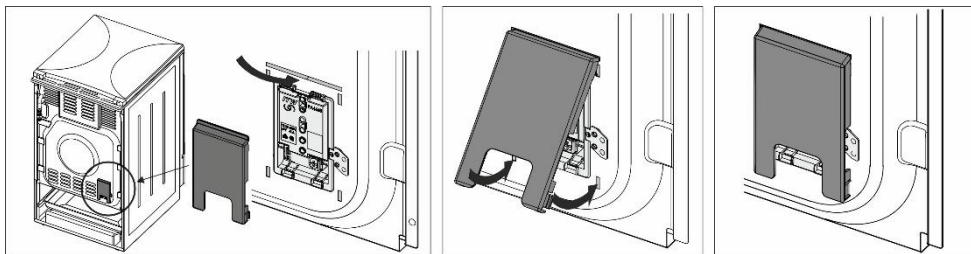

МАҢЫЗДЫ ЕСКЕРТУ

Электр плитаны құрастыру және бөлшектеу кезінде оны желіден ажырату және сөндірілген күйде сақтау қажет.

Аспапты орнатып және жалғап болған соң келесілерді орындау қажет:

- электр желісіне жалғау дұрыстығын тексеріңіз,
- қыздыру элементтері мен басқару элементтерінің жұмысын тексеріңіз,
- пайдаланушыға аспаптың барлық функцияларын көрсетіп шығыңыз, аспапты пайдалануды және қызмет көрсетуді түсіндіріңіз.

НАЗАР АУДАРЫҢЫЗ!

Электрлік плита электр тоғынан зақым алудан қорғау бойынша I класс аспаптарына жатады және электр желінің қорғайтын сымына жалғануы тиіс.

КӘДЕГЕ ЖАРАТУ



Қаптама экологиялық таза материалдардан жасалған, оларды қоршаған ортаға зиян келтірмей қайта өңдеуге, қалдықтарды сақтауға арналған арнайы полигондарда жинауға және кәдеге жаратуға болады. Қаптама материалдардың тиісті таңбасы бар.

Бұйымдағы немесе оның қаптамасындағы символ оның тұрмыстық қалдықтар ретінде кәдеге жаратуға жатпайтындығын көрсетеді. Бұйымды одан ары кәдеге жарату үшін электронды және электрлік жабдықтарды қабылдауға арналған тиісті орындарға тапсырған жөн.

Бұйымды кәдеге жарату ережелерін сақтай отырып, осы сияқты қалдықтарды тиісті түрде жоймау салдарынан қоршаған ортаға және адамдардың денсаулығына зиян келтірудің алдын алуға көмектесе аласыз. Бұйымды кәдеге жарату туралы барынша толық ақпарат алу үшін жергілікті билік органдарына, қалдықтарды шығару және кәдеге жарату жөніндегі қызметке немесе бұйымды сатып алған дүкенге хабарласыңыз.

Класс энергопотребления A	
СЕРИЯЛЫҚ НӨМІРІ	
<p>X XX X XXXX</p> <p>X</p> <p>XX</p> <p>X</p> <p>XXXX</p>	<p>Өндірілген жылы</p> <p>Өндірілген жылының аптасы</p> <p>Өнімді пайдалану мақсаты</p> <p>Аптадағы шығарылған партиясындағы німнің реттік нөмірі</p>
Пайдалану мерзімі – 10 жыл	
Құрамында зиянды заттары жоқ - RoHS	
Жерлендіру белгісі	

Өндіруші аспаптың функционалдық сипаттамаларына әсер етпейтін өзгерістерді енгізуге құқылы.

ҚОРЫТЫНДЫ ТАҒАМДАР

EN 60350-1 стандартына сәйкес қорытынды тағамдар.

СТАНДАРТТЫ ПІСІРУ

Тағам	Жабдық	Деңгей (астынан)	Қыздыру режимі		Тем-ра, °С	Дайындау уақыты, мин.
Печенье бір деңгейде	Ұсақ эмальданған таба	3	==	☞	140-150*	25-40
Печенье бір деңгейде		3	⊕	⊕☞	140-150*	25-40
Печенье екі деңгейде		2, 3	⊕	⊕☞	140-150*	30-45
Печенье үш деңгейде		2, 3, 4	⊕	⊕☞	130-140*	35-55
Кекстер, капкейктер бір деңгейде	Ұсақ эмальданған таба	3	==	☞	150-160	25-40
Кекстер, капкейктер бір деңгейде		3	⊕	⊕☞	150-160	25-40
Кекстер, капкейктер екі деңгейде		1, 3	⊕	⊕☞	140-150	30-45
Кекстер, капкейктер үш деңгейде		2, 3, 4	⊕	⊕☞	140-150	35-50
Торт	Дөңгелек металл қалып ø26/тор	1	==	☞	160-170*	20-35
Торт		2	⊕	⊕☞	160-170*	20-35
Алма қосылған қаусырма	2x Дөңгелек металл қалып ø20/тор	2	==	☞	170-180	55-75
Алма қосылған қаусырма		2	⊕	⊕☞	170-180	45-65
Тосттар	Тор	4	▼▼▼▼		230	1-4
Бифбургер	Тор + майды жинауға арналған ұсақ таба	4	▼▼▼▼		230	20-35

* Алдын ала қыздыру 10 минут.

gorenje

GORENJE gospodinjski aparati, d.o.o
Partizanska cesta 12, SI-3320 Velenje, SLOVENIA
info@gorenje.com

