

МК

ДЕТАЛНО УПАТСТВО ЗА УПОТРЕБА НА МАШИНА ЗА ПЕРЕЊЕ

gorenje

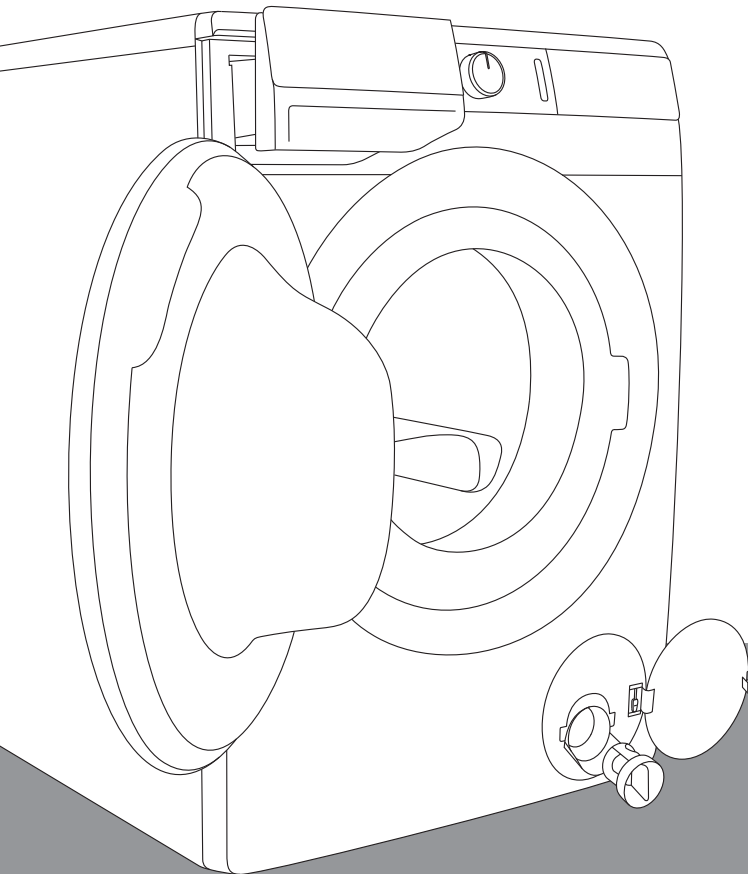

Животот денеска е комплициран. Ајде да ја направите грижата за вашата облека едноставна! Вашата нова машина за перење користи иновативна технологија и најнови достигнувања во грижата и негата за облека за да ги поедноставни секојдневните обврски. Најновата технологија што се користи во нашата машина за перење обезбедува најнежна грижа за секоја облека со минимално гужвање. Во исто време, вашата машина за перење е еколошка бидејќи користи високо ефикасна енергија, вода и прашок за перење.

Оваа машина за перење е наменета исклучиво за цели на употреба во домаќинствата. Ве молиме не користете ја за облека на која е назначено дека не е соодветна за машинско перење.

Следниве симболи се користат во упатството за употреба и го имаат следново значење:



Информации, совет, помош или препорака



Предупредување – општа опасност



Предупредување – опасност од електричен шок



Предупредување – опасност од топла површина



Предупредување – опасност од пожар



Важно е внимателно да ги прочитате упатствата.

СОДРЖИНА

4 БЕЗБЕДНОСНИ ПРЕДУПРЕДУВАЊА	ВОВЕД
10 ОПИС НА МАШИНАТА ЗА ПЕРЕЊЕ 11 Технички податоци 12 Контролна табла	
14 ПОСТАВУВАЊЕ И ПРИКЛУЧУВАЊЕ 14 Отстранување на транспортни блокади 15 Преместување и транспорт по инсталација 15 Избор на просторија 15 Прилагодување на висината на машината 16 Постапување на машината за перење 18 Приклучување кон довод на вода 19 Приклучување и прицврстување на одводно црево 20 Приклучување на апаратот на главната електрична мрежа	ПОДГОТОВКА НА МАШИНАТА ПРЕД ПРВА УПОТРЕБА
21 ПРЕД ПРВА УПОТРЕБА НА АПАРАТОТ	
22 ПРОЦЕС НА ПЕРЕЊЕ, ЧЕКОР ПО ЧЕКОР (1–6) 22 Чекор 1: Придржувајте се до информациите од етикетите на облеката 23 Чекор 2: Подготовка на процесот на перење 25 Чекор 3: Избирање на програмата за перење 31 Чекор 4: Избирање на дополнителни функции 37 Чекор 5: Почеток на програмата за перење 37 Чекор 6: Крај на програмата за перење	ЧЕКОРИ НА ПРОЦЕСОТ НА ПЕРЕЊЕ
38 ПРЕКИНИ И ПРОМЕНИ НА ПРОГРАМАТА	
41 ОДРЖУВАЊЕ И ЧИСТЕЊЕ 41 Чистење на садот за дозирање 42 Чистење на доводното црево, куќиштето на садот за дозирање и гумениот обрач на вратата 43 Чистење на филтер од пумпа 44 Чистење на внатрешноста на машината	ЧИСТЕЊЕ И ОДРЖУВАЊЕ НА МАШИНАТА ЗА ПЕРЕЊЕ
45 ОТСТРАНУВАЊЕ НА ПРЕЧКИ 45 Што да направите ...? 45 Табела за отстранување на грешки 51 Сервисирање	ТАБЕЛА СО ГРЕШКИ
52 ПРЕПОРАКИ ЗА ПЕРЕЊЕ И ЕКОНОМИЧНА УПОТРЕБА НА ВАШАТА МАШИНА ЗА ПЕРЕЊЕ 56 ОДЛАГАЊЕ НА ДОТРАЕНА МАШИНА	РАЗНО

БЕЗБЕДНОСНИ ПРЕДУПРЕДУВАЊА



Внимателно прочитајте ги упатствата за употреба пред првата употреба на машината за перење.

Ве молиме, да не ја употребувате машината за перење ако пред тоа не сте ги прочитале и разбрале овие упатства за употреба.

Овие упатства за употреба на машината за перење се однесуваат на повеќе различни типови или модели на машини за перење. Поради ова, тие може да вклучуваат описи на нагодувања на машината или дополнителна опрема која не е дел од вашиот модел на машина за перење.

Непридржувањето кон упатствата за употреба или несоодветно користење на машината за перење може да предизвика оштетување на облеката за перење или апаратот или повреда на корисникот. Чувајте го упатството за употреба при рака во близина на машината за перење.

Упатствата за употреба се достапни на веб страницата на www.gorenje.com.

Овој апарат е наменет за употреба во домаќинства и за слични други примени како што се:

- кујнски простории за вработени во продавници, канцеларии и други работни средини;
- земјоделски куќи;
- од страна на престојувачи во хотели, мотели и други средини од станбен тип;
- средини од типот на ноќевање со појадок.

Следете ги упатствата за правилно поставување на машината за перење на Горење и приклучување кон водоводна и електрична мрежа (види наслов »ПОСТАВУВАЊЕ И ПРИКЛУЧУВАЊЕ«).

Приклучувањето на вода и електрична енергија мора да го направи соодветно обучен техничар или стручњак.

Сите поправки и одржување кои се однесуваат на безбедноста или работата на машината треба да ги врши стручно обучено лице.

За да се избегне опасност, **оштетен мрежен кабел** смее да биде заменет единствено од производителот, овластен сервисер или друго овластено стручно лице.

Не приклучувајте ја машината за перење на главната електрична мрежа со користење на надворешен уред за приклучување како програмски тајмер, или не приклучувајте ја на мрежа која е нестабилна односно редовно е вклучувана и исклучувана од снабдувачот на електрична енергија.

Не поставувајте ја машината за перење во просторија каде температурата може да опадне и под 5°C, бидејќи деловите од машината за перење може да бидат оштетени во случај на замрзнување на водата.

Отворите за вентилација во основата на машината за перење не смеат да бидат блокирани од тепих.

За да ја приклучите машината за перење на водоводната мрежа, секогаш користете го даденото приклучно црево и соодветните дихтунзи. Притисокот на водата мора да биде помеѓу 0,05 и 0,8 МПа (0,5-8 бари).

Секогаш користете ново приклучно црево за да ја приклучите машината за перење на водоводната мрежа; не користете веќе употребувано старо приклучно црево.

Крајот на одводното црево треба да влегува во одводната водоводна цевка.

Пред почетокот на циклусот на перење, притиснете ја вратата на назначеното место се додека не се заклучи односно не влезе во жлеб. Вратата на машината не може да се отвора за време на работата на машината.

Препорачуваме отстранување на сите нечистотии од барабанот пред првото перење со користење на програмата Cotton 90°C (Памук 90°C) (види ТАБЕЛА НА ПРОГРАМИ).

По циклусот на перење, затворете ја славината за вода и исклучете ја машината за перење од приклучницата.

Користете ја машината за перење само за перење на облека како што е опишано во упатството. Машината не е наменета за хемиско чистење на облека.

Користете само прашоци за машинско перење и нега на облека. Производителот не е одговорен за какви било оштетувања или евентуално губење на бојата на дихтунзите и пластичните делови што може да настане од неправилно користење на белила или средства за боење.

При отстранување на наслагите од бигор, користете само средства за отстранување на бигор со додадена заштита од против корозија. (Користете само анти корозивни средства за отстранување на бигор). Следете ги упатствата за употреба на производителот. Завршете го процесот на отстранување на бигор со неколку циклуси на плакнење или со вклучување на Програмата Drum clean (Програма за самочистење) со цел да се отстрани секаква преостаната киселина (на пример оцет, и слично).

 Не користете прашоци за перење кои содржат раствори бидејќи овие може да доведат до ослободување на отровни гасови, оштетување на машината за перење и ризик од пожари и експлозија.

За време на програмата за перење не се ослободуваат сребрени јони.

Машината за перење не е наменета за употреба на лица (вклучително и деца) со физичко и ментално оштетување, или лица кои го немаат потребното искуство и знаење. Овие лица треба да бидат запознаени со користењето на машината за перење од лице кое е одговорно за нивната безбедност.

БЕЗБЕДНОСТ НА ДЕЦА

Пред затворање на вратата од машината за перење и вклучување на програмата, проверете дека нема ништо друго освен облека за перење во барабанот (на пример ако дете влегло во машината за перење и ја затворило вратата од внатре).

Чувајте го прашокот за перење и омекнувачот за алишта подалеку од дофатот на деца.

Активирајте ја безбедносната заштита за деца. Види наслов »ИЗБОР НА ПОСТАВКИ/Сигурносна заштита за деца«.

Забрането е деца помали од три годишна возраст да бидат во близина на апаратот, освен ако не се под постојан надзор.

Машината за перење е произведена во сообразност со сите релевантни безбедносни стандарди.

Машината за перење може да се користи од деца над 8 годишна возраст и од лица со намалени физички, сензорни или ментално способности или лица без потребно искуство и знаење единствено ако се под надзор за време на работата на машината, или ако биле претходно запознаени со безбедно користење на машината за перење и ако ги разбираат опасностите од несоодветно користење на машината. Внимавајте децата

да не си играат со машината за перење. На деца не смее да им се дозволи чистење на машината за перење или одржување без надзор од трето лице.

ОПАСНОСТ ОД ТОПЛА ПОВРШИНА

На повисоки температури на перење, стаклото од вратата се загрева. Внимавајте поради опасност од изгореници. Внимавајте децата да не играат во близина на стаклото од вратата на машината за перење.

Машината за перење може да се употребува исклучиво со обезбедениот кабел за напојување.

ОПИС НА МАШИНАТА ЗА ПЕРЕЊЕ

ПРЕДЕН ДЕЛ

1. Контролна плоча
2. Копче за старт/пауза
3. Копче за избор на програма
4. Копче за вклучување/исклучување
5. Сад за прашок за перење
6. Врата
7. Натписна табличка
8. Филтер во пумпа

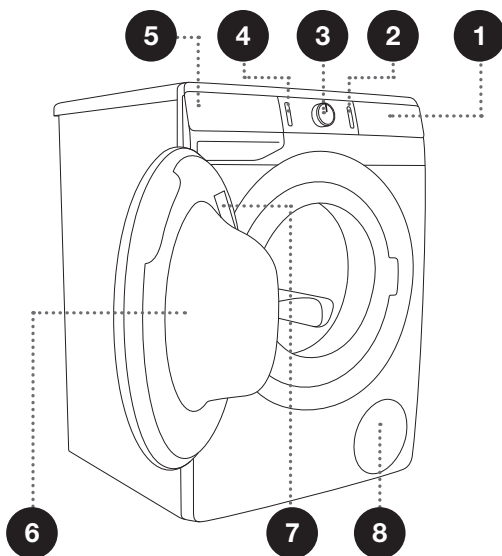

ЗАДЕН ДЕЛ

1. Доводно црево
2. Мрежен кабел
3. Одводно црево
4. Ногарки со прилагодлива висина

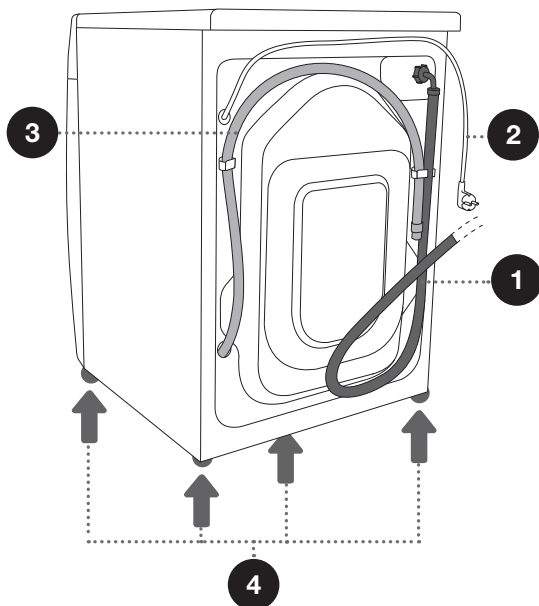

ТЕХНИЧКИ ПОДАТОЦИ

(ВО ЗАВИСНОСТ ОД МОДЕЛОТ)

Натписната табличка со основни информации за машината за перење алишта алишта се наоѓа на внатрешната страна на вратата на машината за перење алишта (види наслов »ОПИС НА МАШИНА ЗА ПЕРЕЊЕ«).

Максимално полнење	Види натписна табличка		
Ширина	600 mm	600 mm	600 mm
Висина	850 mm	850 mm	850 mm
Длабочина на машината за перење (a)	465 mm	545 mm	610 mm
Длабочина со затворена врата	495 mm	577 mm	640 mm
Длабочина со отворена врата (b)	980 mm	1062 mm	1125 mm
Тежина на машината за перење	X кг (во зависност од моделот)		
Номинален напон	Види натписна табличка		
Приклучна моќност	Види натписна табличка		
Приклучок	Види натписна табличка		
Притисок на вода	Види натписна табличка		
Струја	Види натписна табличка		
Фреквенција	Види натписна табличка		

Натписна табличка

gorenje	TYPE: PS22/XXXXX	MODEL: XXXXXXXXXXXXXXXX		MADE IN SLOVENIA
	ART.No.: XXXXXX/XX	Ser.No.: XXXXXXXX		
CE	XXX-XXX V ~XX Hz	⊕XX A Pmax.: XXXX W	GORENJE gospodinjiski aparati d.o.o. Partizanska cesta 12 SI-3320 Velenje, SLOVENIA info@gorenje.com	
	Ⓜ XXXX W	Ⓢ XXXX/min XX kg XX-XX MPa	AUID: XX	

КОНТРОЛНА ТАБЛА

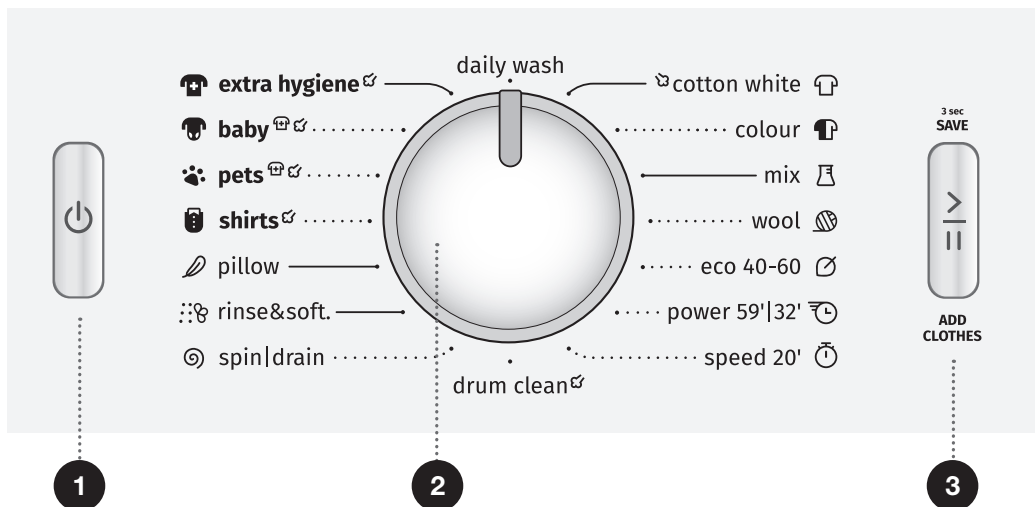

1 КОПЧЕ ЗА ВКЛУЧУВАЊЕ/ ИСКЛУЧУВАЊЕ

Користете го ова копче за вклучување и исклучување на машината за перење и за ресетирање на програмата за перење.

2 КОПЧЕ ЗА ИЗБОР НА ПРОГРАМА

3 КОПЧЕ ЗА СТАРТ/ ПАУЗА

Користете го ова копче за старт или пауза на програма.

При започнување на процесот на перење или за време на паузирање, сигналното светло на копчето ќе се запали; кога програмата е започната и во тек, ќе остане да свети (запалено) постојано.

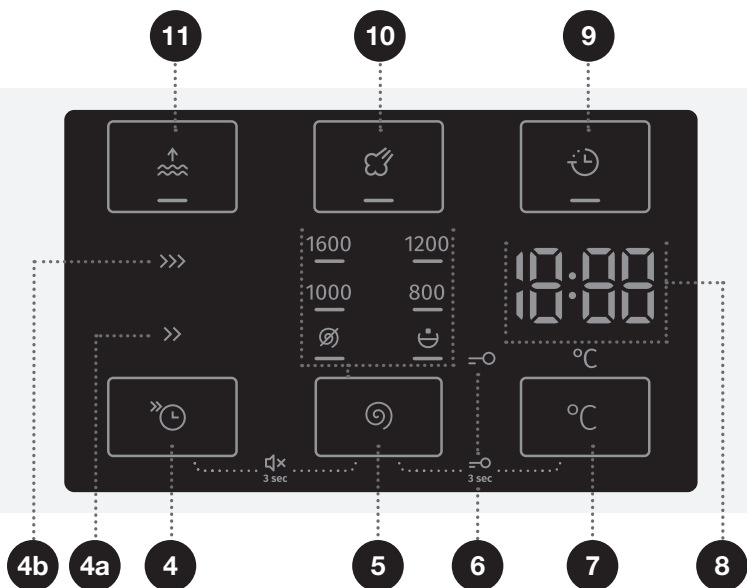

4 функција FAST



(БРЗА)

4a FAST >> (БРЗО)

4b SUPER FAST >>> (СУПЕР БРЗО)

Пократко времетраење на програмата за перење

5 SPIN

(БРОЈ НА ВРТЕЖИ 1600/ ЦЕДЕЊЕ / ПРЕКИН НА ПУМПА 

Опција за избор на бројот на вртежи.

4+5 Звук ВКЛУЧИ/ ИСКЛУЧИ

Притиснете ги позициите 4+5 и задржете ги 3 секунди.

6 Ссимбол свети СИГУРНОСНА ЗАШТИТА ЗА ДЕЦА

7 ТЕМПЕРАТУРА НА ПЕРЕЊЕ °C

Опција за поставување на температурата на перење

5+7 Заштита од деца ВКЛУЧИ/ ИСКЛУЧИ

Притиснете ги позициите 5+7 и задржете ги 3 секунди.

8 Следното се прикажува ЕКРАНот ЗА ПРИКАЗ

- Достапни функции
- Преостанато време до завршување на програмата
- Информации за корисникот

9 DELAY END

(ОДЛОЖЕН КРАЈ)

Опција за поставување на времето на завршување на програмата за перење.

10 STEAM

Опција за активирање на функцијата освежување на алишта

11 WATER+

Опција за да поставите повисоко ниво на вода

ПОСТАВУВАЊЕ И ПРИКЛУЧУВАЊЕ

⚠ Отстранете ја амбалажата. При отстранувањето на амбалажата, внимавајте да не го оштетите апаратот со остар предмет.

ОТСТРАНУВАЊЕ НА ТРАНСПОРТНИ БЛОКАДИ

⚠ Пред прва употреба на апаратот, мора прво да ги отстраните транспортните блокади. Кај машина за перење која е блокирана а е вклучена да работи прв пат може да настане оштетување. Во случаи на вакво оштетување гаранцијата не важи!

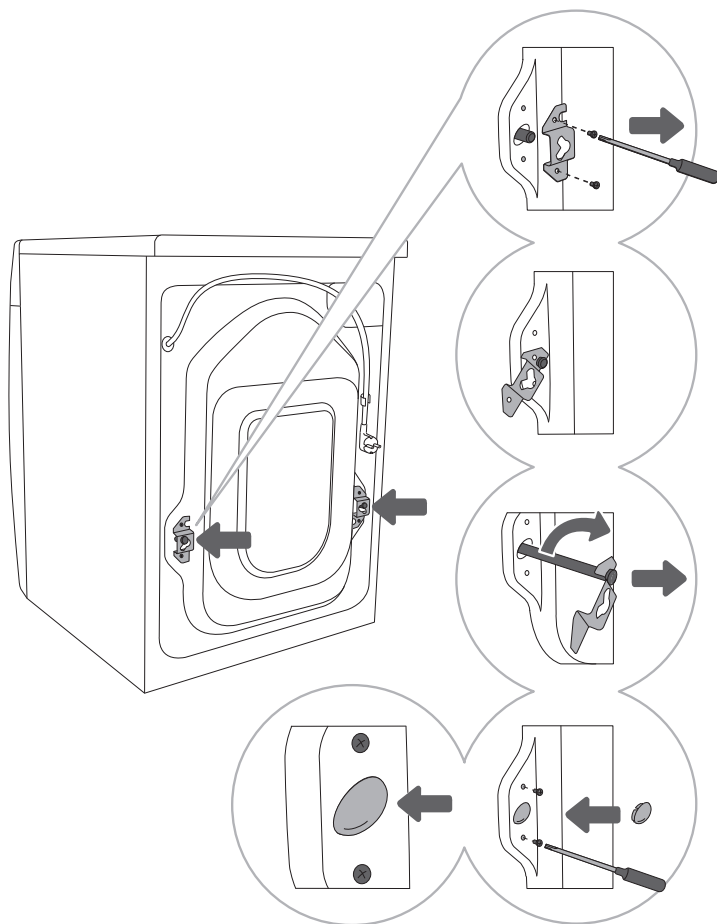

1 Поместете ги цревата и одвртете ги навртките од задниот дел од машината. Отстранете ги двата аголни профили.

2 Повлечете ги аголните профили со лизгање до жлебот во шипката која се користи за блокада; пред ова свртете го десниот аголен профил на другата страна.

3 Употребете ги аголните профили за да ги свртите шипките за блокада за 90° и извлечете ги.

4 Двата отвори преку кои биле вметнати шипките за блокада прекријте ги со пластични чепови и завртете ги навртките кои ги одвртевте во чекор 1. Пластичните чепови се дадени во прилог на кесата каде е ставено и упатството за употреба на машината.

ПРЕМЕСТУВАЊЕ И ТРАНСПОРТ ПО ИНСТАЛАЦИЈА

☼ Ако сакате да ја преместите машината за перење откако била инсталирана, потребно е повторно да ги инсталирате аголните профили и најмалку една шипка за блокада за да спречите оштетување при вибрирање на машината за време на транспортот (види наслов »ПОСТАВУВАЊЕ И ПРИКЛУЧУВАЊЕ/Отстранување на транспортни блокади«). Ако ги изгубите аголните профили и шипките за блокада при транспорт може да ги нарачате дополнително од производителот.

ИЗБОР НА ПРОСТОРИЈА

☼ Подот на кој се поставува машината за перење мора да е со цврста подлога. Треба да биде чист и сув; во спротивно машината за перење може да се лизга. Исто така, исчистете ја површината на долниот дел од ногарките кои се со прилагодлива висина.

☼ Машината за перење мора да биде поставена на рамна и стабилна цврста подлога.

☼ Ако машината за перење е поставена на поткренатата стабилна подлога, машината мора дополнително да биде обезбедена од наклонување.

ПРИЛАГОДУВАЊЕ НА ВИСИНАТА НА МАШИНАТА

Користете либела и клуч бр . 32 (за ногарките) и 17 (за навртката). Клучевите не се снабдени.

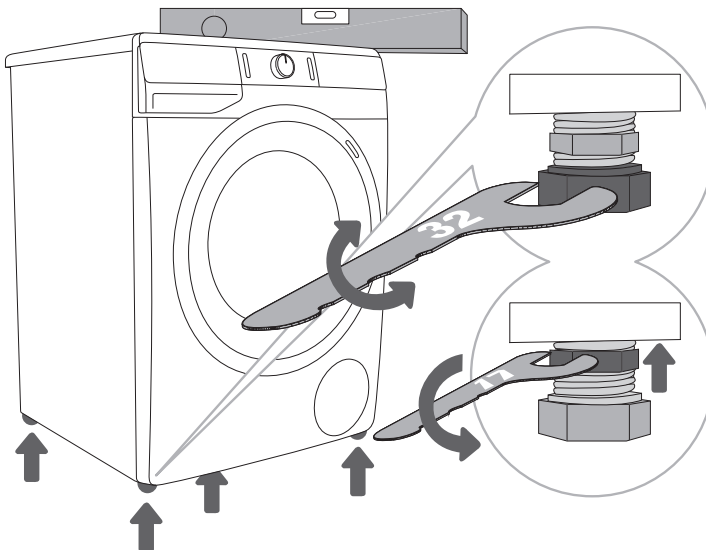

.....
1 Нивелирајте ја машината за перење во надолжен и напречен правец со вртење на ногарките со прилагодлива висина.
.....

2 По прилагодување на висината на ногарките, цврсто затегнете ги навртките во обратен правец со користење на клуч бр.17, со свртување кон долниот дел од машината ↑ (види цртеж).

⚠ Неправилното нивелирање на машината за перење со ногарки чија висина се прилагодува може да предизвика вибрирање, лизгање на апаратот низ просторијата и гласна бучава при работата. Неправилното нивелирање на машината за перење не е предмет на гаранција.

⚠ Понекогаш, за време на работата на апаратот може да се чуе невообичаена или посилна бучава; ова најчесто може да биде резултат на неправилно поставување.

ПОСТАВУВАЊЕ НА МАШИНАТА ЗА ПЕРЕЊЕ

Ако имате машина за сушење од Горење која е со соодветни (исти) димензии, можете да ја поставите над машината за перење од Горење (во овој случај мора да се користат вакуумски ногарки) или веднаш до неа (цртежи 1 и 3).

Ако машината за перење од Горење е помала (минимална длабочина 545 мм) од машината за сушење Горење, тогаш мора да набавите потпора за машината за сушење (цртеж 2).

Неопходно е да користите вакуумски ногарки! Дополнителна опрема (поддршка за сушење (а), вакуумски ногарки (б) и држач за прицврстување на сид (в)) може да купите во сервисниот центар.

Површината на која се поставува апаратот треба да биде чиста и рамна.

Машината за перење од Горење врз која имате намера да ја поставите машината за сушење Горење треба да може да ја издржи тежината на машината за сушење Горење (види наслов »ОПИС НА МАШИНАТА ЗА ПЕРЕЊЕ/Технички податоци«).

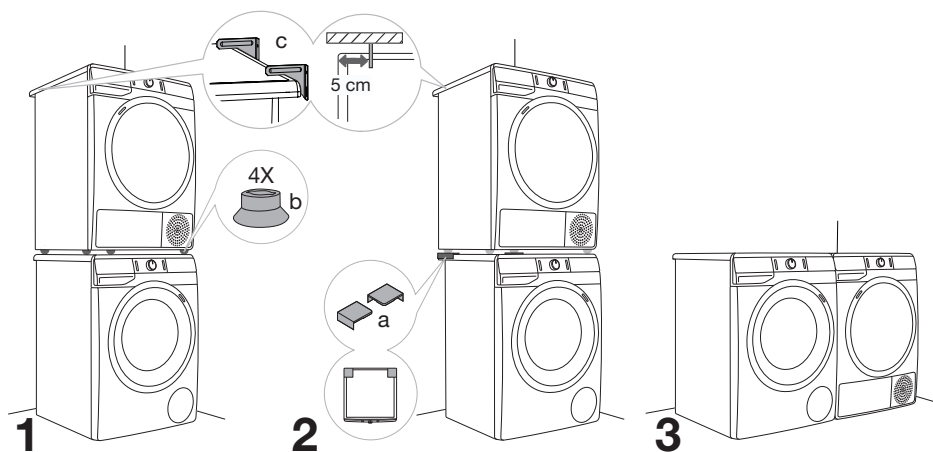

Растојание за инсталирање околу машината за перење

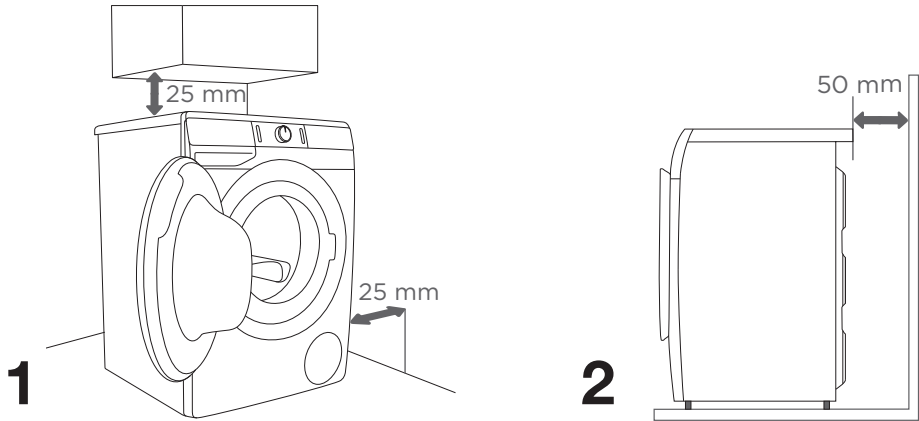

☼ Машината за перење не треба да биде во контакт со ѕид или во непосредна близина на мебел. За оптимално работење на машината за перење, препорачуваме да се придржувате до растојанијата од ѕидовите како што е прикажано на сликата. Во случај на непочитување на минималните растојанија, не може да се овозможи безбедно и правилно работење на машината за перење. Покрај тоа, исто така машината може да прегрее (цртежи 1 и 2).

☼ Не се препорачува инсталирање на машината за перење под хоризонтална работна површина.

Отворање на вратата од машината (поглед од птичја перспектива)

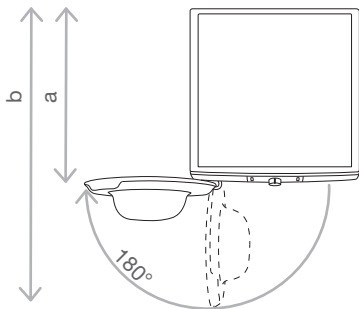

Види наслов »ОПИС НА МАШИНАТА ЗА ПЕРЕЊЕ/Технички податоци«.

a = Длабочина на машината

b = Длабочина со отворена врата

ПРИКЛУЧУВАЊЕ КОН ДОВОД НА ВОДА

Приклучете го цревето на водоводна чешма со навртување.

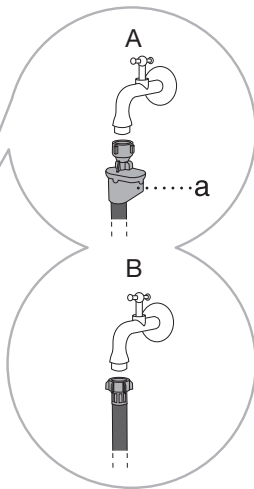
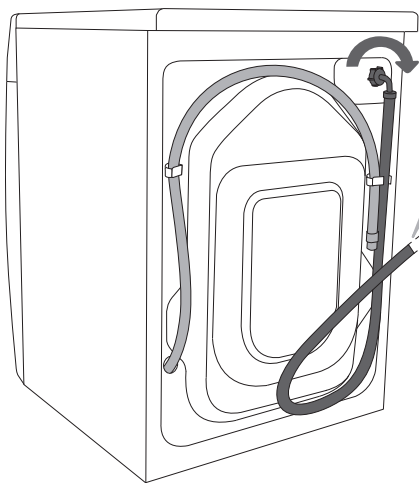

A AQUA - STOP
(само кај некои модели)

Ако дојде до оштетување на внатрешното црево или туба ќе се вклучи систем на блокада кој го прекинува доводот на вода до машината. Во ваков случај, контролното стакло (а) ќе се обори во црвено. Потребно е да го замените доводното црево.

B СТАНДАРДЕН ПРИКЛУЧОК

☼ За нормална работа на машината за перење, притисокот во водоводната мрежа треба да биде помеѓу 0,05 и 0,8 МПа (0,5–8 бари). Минималниот проточен притисок на вода може да се определи со мерење на протокот на вода која тече. 1,2 литри вода треба да истече од целосно пуштена чешма во рок од 30 секунди.

☼ Доводното црево прицврстете го со рака, доволно цврсто за цревето да не пропушта (макс. 2 Nm). По приклучувањето на цревето, проверете уште еднаш дали цревето не пропушта. Не користете клешти или други слични алати при приклучувањето на цревето бидејќи таквата употреба може да го оштети навојот на навртката.

☼ Користете го доводното црево кое е доставено со апаратот. Не користете други половни или веќе користени други црева.

☼ Кога го приклучувате цревето за довод на вода, проверете дали сте го приклучиле на начин кој овозможува соодветен и непречен довод на вода.

ПРИКЛУЧУВАЊЕ И ПРИЦВРСТУВАЊЕ НА ОДВОДНО ЦРЕВО

Поставете го одводното црево во лавабото или во кадата или прикачете го директно во одводот (минималниот дијаметар на поврзувањето на одводот е 4 cm). Завршетокот на одводното црево може да биде најмногу 100 cm и најмалку 60 cm од подот. Одводното црево може да се прикачи на три начини (A, B, C).

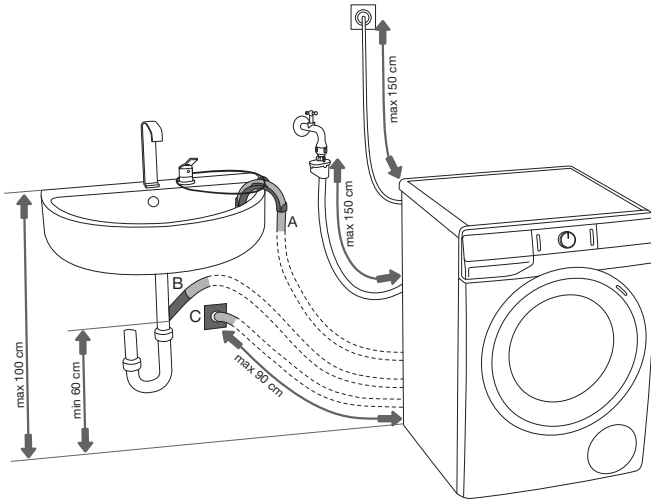

A Крајот на одводното црево може да се постави над лавабото или кадата. В Употребете соодветна врвка преку отворот во лачната поддршка за да го прикачите црево и со тоа спречете црево да се лизне на подот.

B Одводното црево може исто така да го прицврстите директно на одводот од лавабото.

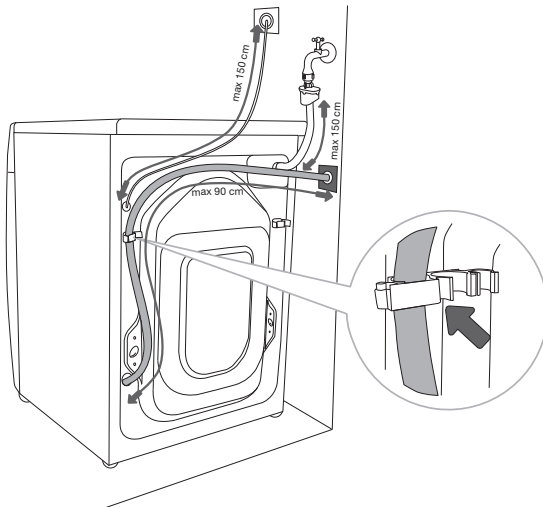

C Одводното црево може исто така да се прикачи на сиден одвод со клучка; ваквата клучка треба соодветно да биде поставена за да може да се чисти соодветно.

D Одводното црево треба да се прикачи и прицврсти на пин на задната страна на машината за перење, како што е прикажано на сликата.

⚠ Ако одводното црево не е правилно прицврстено, не може да се овозможи безбедно и правилно работење на машината за перење.

ПРИКЛУЧУВАЊЕ НА АПАРАТОТ НА ГЛАВНАТА ЕЛЕКТРИЧНА МРЕЖА

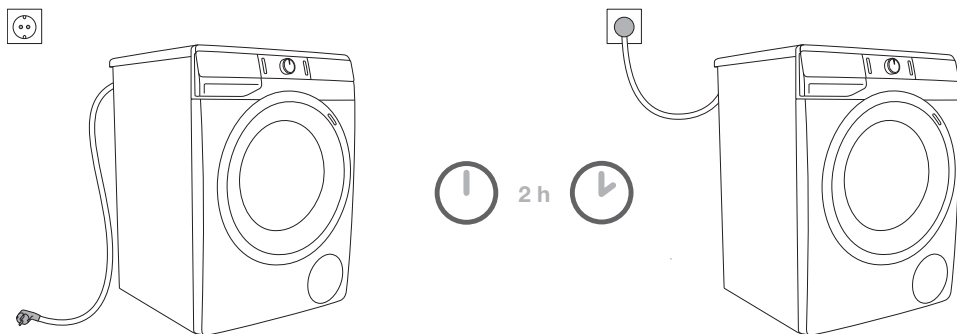

⚠ Пред да ја приклучите машината за перење на главната електрична мрежа, почекајте најмалку 2 часа се додека апаратот не постигне собна температура.

Приклучете ја машината за перење на електричен приклучок со заземјување. По приклучувањето, ѕидниот приклучок треба да биде лесно пристапен. Приклучницата треба да има заземјување (во сообразност со релевантни правила).

Информациите за вашата машина за перење се наведени на натписната таблица (види наслов »ОПИС НА МАШИНАТА ЗА ПЕРЕЊЕ/Технички податоци«).

⚠ Ние препорачуваме користење на заштита од преголем напон заради заштита на апаратот во случај на удар од гром.

⚠ Машината за перење не може да се приклучи на електричната мрежа со користење на продолжен кабел.

⚡ Не приклучувајте ја машината за перење на електрична приклучница која е наменета за апарат за бричење или фен.

⚡ Сите поправки и одржување кои се однесуваат на безбедност или работата на машината треба да бидат извршувани од обучени експерти.

ПРЕД ПРВА УПОТРЕБА НА АПАРАТОТ

Проверете дали машината за перење е исклучена од главната електрична мрежа; потоа отворете ја вратата накај вас (цртежи 1 и 2).

Пред првата употреба, исчистете го барабанот на машината за перење со мека влажна памучна крпа и вода, или употребете ја програмата Cotton 90°C (Памук 90°C). Не треба да има алишта во барабанот на машината за перење; барабанот треба да биде празен (цртежи 3 и 4).

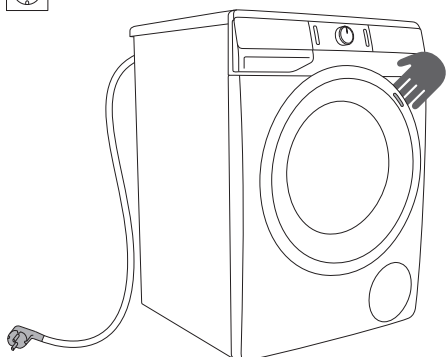

1

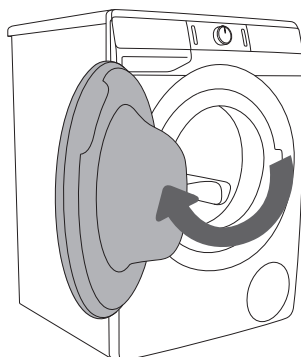

2

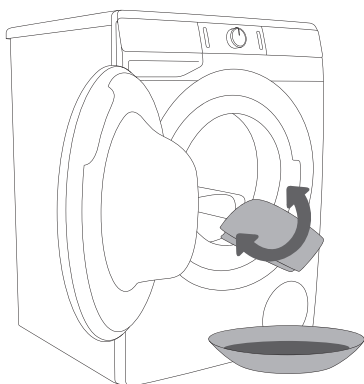

3

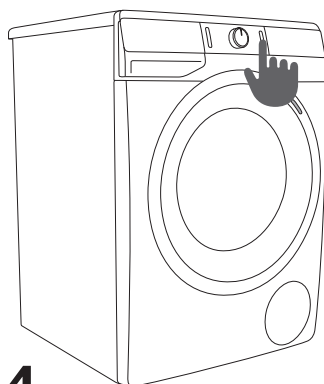

4

⚠ Не користете раствори или средства за чистење кои може да ја оштетат машината за перење (ве молиме следете ги препораките и предупредувањата кои се дадени од производителите на средствата за чистење).

ПРОЦЕС НА ПЕРЕЊЕ, ЧЕКОР ПО ЧЕКОР (1–6)

ЧЕКОР 1: ПРИДРЖУВАЈТЕ СЕ ДО ИНФОРМАЦИИТЕ ОД ЕТИКЕТИТЕ НА ОБЛЕКАТА

Нормално перење; Чувствителни алишта	Макс. темп. на перење 95°C  	Макс. темп. на перење 60°C  	Макс. темп. на перење 40°C  	Макс. темп. на перење 30°C  	Само рачно перење 	Без перење 
Белење	Белење во ладна вода 			Белење не е дозволено 		
Хемиско чистење	Хемиско чистење со сите средства 	Петролеј R11, R113 	Хемиско чистење во керозин, чист алкохол, и во R113 	Хемиско чистење не е дозволено 		
Пеглање	Жешко пеглање, макс. 200°C 	Жешко пеглање, макс. 150°C 	Жешко пеглање, макс. 110°C 	Пеглање не е дозволено 		
Сушење	Положете на рамна површина 	Обесете водено  Обесете 	Висока температура  Ниска температура 	Сушење во машина не е дозволено 		

ЧЕКОР 2: ПОДГОТОВКА НА ПРОЦЕСОТ НА ПЕРЕЊЕ

1. Сортирајте ја облеката по видот на материјалот, боја, степен на нечистотија и дозволена температура на перење (види ТАБЕЛА НА ПРОГРАМИ).
2. Алиштата што пуштаат многу влакна или пердуви перете ги одделно од другите алишта.
3. Закопчајте ги сите копчиња и патенти, врзете ги сите панделки и превртете ги сите џебови; отстранете ги сите метални делови кои може да ја оштетат облеката и внатрешноста на машината за перење или да го затнат одводот.
4. Поставете ја облеката од чувствителни материјали и облеката со мали димензии во специјална торбичка за перење на облека.
(Специјалната торбичка за перење може дополнително да се купи.)

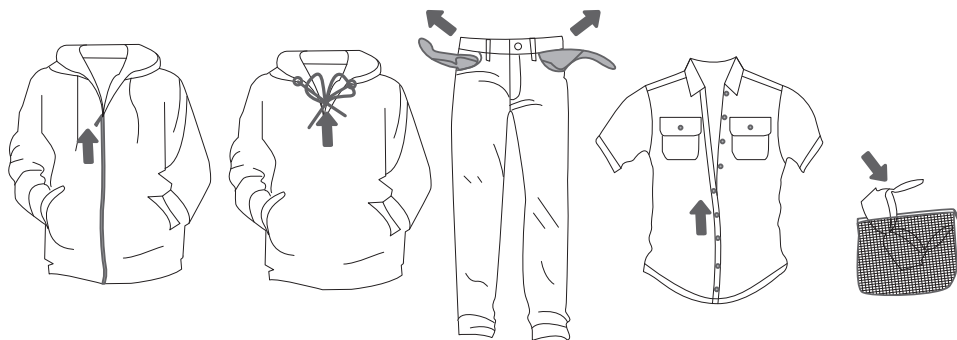

ВКЛУЧУВАЊЕ НА МАШИНАТА ЗА ПЕРЕЊЕ

Со помош на кабелот, приклучете ја машината за перење на електрична енергија и приклучете ја и на доводот на вода.

Притиснете го тастерот (1) **ВКЛУЧУВАЊЕ**/ИСКЛУЧУВАЊЕ за да ја вклучите машината за перење (цртежи 1 и 2).

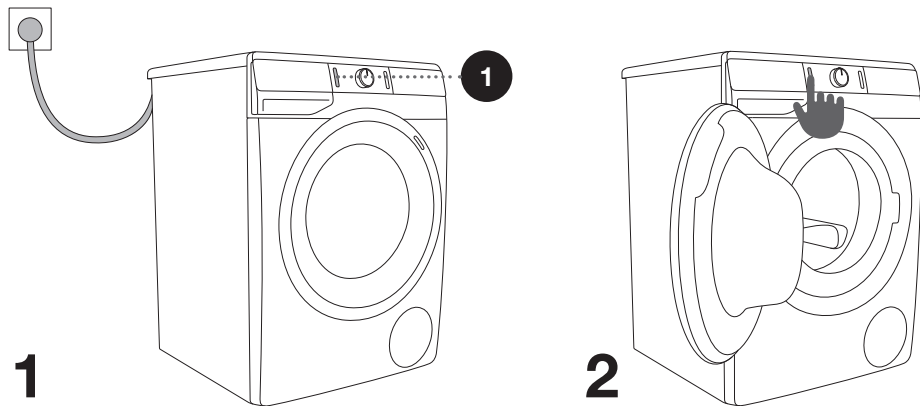

1

2

ПОЛНЕЊЕ НА МАШИНАТА ЗА ПЕРЕЊЕ

Отворете ја вратата од машината со влечење на рачката кон вас (цртеж 1).

Ставете ја облеката за перење во барабанот (откако ќе се уверите дека барабанот е празен) (цртеж 2).

Проверете да не има заглавени алишта помеѓу вратата и гумениот диштунг. Затворете ја вратата од машината (цртеж 3).

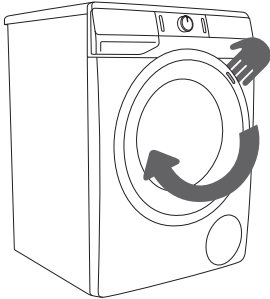

1

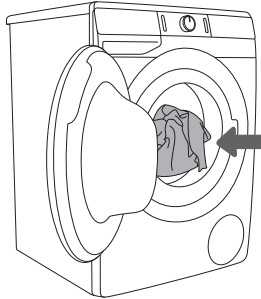

2

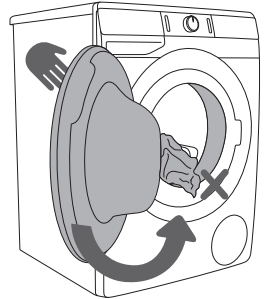

3

Не преполнувајте го барабанот! Видете ТАБЕЛА ЗА ПРОГРАМА и придржувајте се до номиналната количина која е наведена на натписната табличка.

Ако барабанот од машината е премногу полн, облеката нема да биде добро исперена.

ЧЕКОР 3: ИЗБИРАЊЕ НА ПРОГРАМАТА ЗА ПЕРЕЊЕ

Изберете ја програмата со вртење на копчето за избор на програма (2) на лево или на десно (во зависност од типот на облека или од степенот на нечистотија). Види ТАБЕЛА НА ПРОГРАМИ.

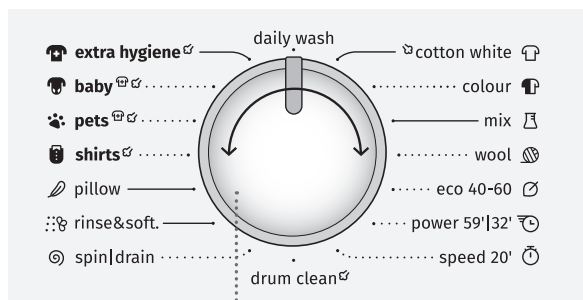

2

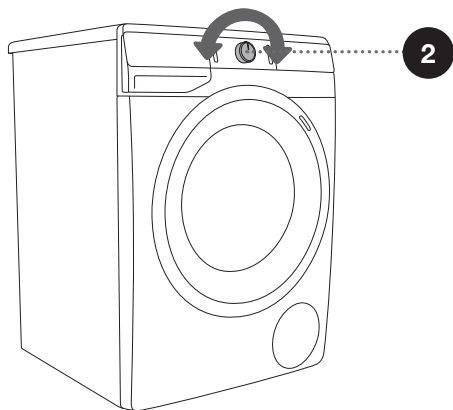









☼ За време на работата копчето за избор на програмата (2) автоматски нема да може да се врти на лево или на десно.

☼ Програмите за перење се сеопфатни програми кои ги вклучуваат сите фази на перење вклучително и омекнување и центрифугирање (ова не се однесува на Скратените програми).

☼ Скратените програми се независни програми. Користете ги кога сметате дека не ви е потребна целосна програма.

ТАБЕЛА НА ПРОГРАМИ

Програма	Макс. полнење	Максимален број на вртежи	Опис на програмата
 Cotton white  (Памук бело) 40°C - 90°C	* МАКС.	МАКС. ¹⁾	Програма за перење бели памучни алишта, пешкири, чаршави, маици... Температурата може да се подеси поединечно; следете ги упатствата дадени на облеката. Бројот на вртежи може исто така да се подеси по ваш избор. Траењето на програмата и количината на вода исто така се прилагодливи на обемот на облека за перење. За да ги третирате вашите алишта со параа, пред почетокот на перењето притиснете го копчето  .
 Cotton colour (Памук боја) 20°C - 90°C	* МАКС.	МАКС. ¹⁾	Програма за шарени памучни алишта. Температурата може да се подеси поединечно; следете ги упатствата дадени на облеката. Бројот на вртежи може исто така да се подеси по ваш избор. Траењето на програмата и количината на вода исто така се прилагодливи на обемот на облека за перење.
 Mix (Микс) (Комбинирани материјали/ Синтетика) 20°C - 60°C	3,5 kg	1200 ²⁾	Програма за деликатно перење на облека направена од синтетички материјали и комбинирани влакна или вискоза и за едноставна нега на памук. Следете ги упатствата дадени на облеката.
 Wool (Волна) 20°C - 40°C	2 kg	800	Програма за нежно перење на волна, свила и облека која бара рачно перење. Максималната температура е 40°C. Оваа програма има краток циклус на центрифугирање. Најголемата брзина на центрифугата за оваа програма е 800 вртежи во минута.
 Eco 40-60	* МАКС.	МАКС. ¹⁾	Циклус на перење на нормално валкани памучни алишта, кои може да се перат на температура од 40°C или 60°C.
 Power 59'/32' 40°C	4 кг	МАКС. ¹⁾	Програма за помал број на малку извалкани алишта. Програмата за перење вклучува силна центрифуга и максимални вртежи.
 Speed 20' (Брзо 20') 30°C	2,5 kg	1000 ²⁾	Брза програма за перење на облека на која и треба само освежување.







* Максимално дозволен товар (МАКС.) - види натписна табличка

** Полнење на пола машина (1/2)

/ Која било количина на полнење (0 кг – МАКС. кг)

¹⁾ Максимален број на вртежи (МАКС.) - види натписна табличка

²⁾ Во зависност од моделот

Програма	Макс. полнење	Максимален број на вртежи	Опис на програмата
 Drum clean (Програма за самочистење)	0 kg		<p>Оваа програма се употребува за чистење на барабанот и за отстранување на остатоци од детергенти и бактерии.</p> <p>За да ја изберете програмата, свртете го копчето за избор на програма на лево или на десно до позицијата Drum clean (Програма на самочистење). Не може да се изберат други дополнителни функции.</p> <p>Барабанот треба да биде празен. Не додавајте детергент или омекнувач! Може да додадете алкохолен оцет (околу 2 dl) или сода бикарбона (1 лажичка или 15 g). Препорачуваме активирање на оваа програма најмалку еднаш месечно.</p>
 Spin/Drain (Центрифуга) (Број на вртежи/ Цедење) (Скратена програма)	/	МАКС. ¹⁾	<p>Користете ја програмата кога сакате само да ја исцедите облеката.</p> <p>Ако сакате само да ја испумпате водата од машината, притиснете го тастерот SPIN  (ЦЕНТРИФУГА) (5) за да изберете  (цедење).</p>
 Rinse&Softening (Плакнење/ Омекнување) (Скратена програма)	/	МАКС. ¹⁾	<p>За омекнување, штиркање или импрегнација на испрана облека. Исто така може да се употребува како циклус на плавење, но не додавајте детергент или омекнувач/прашок. Се завршува со дополнително плакнење. Исто така може да изберете WATER+  (ВОДА+) со избор на Дополнителна функција.</p>
 Pillow (Пердуви) 20°C - 40°C	** (1/2)	800	<p>Програма за перење која е соодветна за перници и јакни кои се полнети или штепувани. Перењето се одвива на ниска температура, со голема количина на вода, со нежно вртење и многу низок број на вртежи.</p>









* Максимално дозволен товар (МАКС.) - види натписна табличка

** Полнење на пола машина (1/2)

/ Која било количина на полнење (0 кг – МАКС. кг)

¹⁾ Максимален број на вртежи (МАКС.) - види натписна табличка

²⁾ Во зависност од моделот

Програма		Макс. полнење	Максимален број на вртежи	Опис на програмата
	Shirts  (Кошули со пареа) 20°C - 40°C	3,5 kg	1200 ²⁾	Програмата е наменета за перење алишта од памук, микро влакна и синтетика, како и за перење јаки и манжетни. Алиштата се перат на ниска температура, со големо количество вода и нежно вртење на центрифугата. Брзината на вртење е автоматски наместена на 800 вртежи во минута. За да ги третирате вашите алишта со пареа, пред почетокот на перењето притиснете го копчето  .
	Pets  (Миленици) (Отстранување на влакна од миленици) 30°C - 60°C	* МАКС.	МАКС. ¹⁾	Во текот на оваа програма се отстрануваат влакната од миленичињата од вашата облека. Програмата за перење вклучува автоматско претперење и последователни плавења. Претперењето е веќе вклучено во програмата. За да ги третирате вашите алишта со пареа, пред почетокот на перењето притиснете го копчето  По завршувањето на програмата за перење, исчистете го стаклото на вратата од машината за перење и филтерот на пумпата, каде може да се насоберат влакна од миленици. Се препорачува да ја вклучите програмата за чистење Drum clean (Програма на самочистење) откако перењето ќе заврши, за темелно да ги отстраните сите влакна од вашите миленици од машината за перење.
	Baby  (Детска облека) 40°C - 90°C	* МАКС.	МАКС. ¹⁾	Оваа програма се користи за перење алишта што бараат посебна нега, како што се бебешки алишта или алишта за луѓе што страдаат од кожни алергии. Предлагаме да ги свртите алиштата наопаку, зашто на тој начин ќе ги исперете остатоците од излупена кожа или остатоците од производите за третман на кожата. Програмата е комбинација од продолжено загревање и дополнително плавење што ги отстранува сите остатоци од детергент. Се одржува температурата на перење. Претперењето е веќе вклучено во програмата. За да ги третирате вашите алишта со пареа, пред почетокот на перењето притиснете го копчето  .

* Максимално дозволен товар (МАКС.) - види натписна табличка

** Полнење на пола машина (1/2)

/ Која било количина на полнење (0 кг – МАКС. кг)

¹⁾ Максимален број на вртежи (МАКС.) - види натписна табличка

²⁾ Во зависност од моделот

Програма		Макс. полнење	Максимален број на вртежи	Опис на програмата
	Extra hygiene  (Дополнителна хигиена) 40°C - 90°C	* МАКС.	МАКС. ¹⁾	Оваа програма за перење се користи исклучиво за перење на памучни алишта за кои е потребна посебна нега, како, на пример, алишта за луѓе со многу чувствителна кожа или алергии. Ние препорачуваме да ги превртите од наопаку работите за перење бидејќи на тој начин подобро и подетално ќе се испере облеката од допирот на вашата кожа како и други остатоци. За да ги третирате вашите алишта со пара, пред почетокот на перењето притиснете го копчето  .
	Daily wash (Дневно перење) 30°C	* МАКС.	МАКС. ¹⁾	Програмата за перење автоматски го прилагодува времето на главното перење и бројот на плакнења зависно од количината на облека во машината. Користете ја за дневна нега на памучни, синтетски и мешани алишта и ткаенини во боја.

* Максимално дозволен товар (МАКС.) - види натписна табличка

** Полнење на пола машина (1/2)

/ Која било количина на полнење (0 кг – МАКС. кг)

¹⁾ Максимален број на вртежи (МАКС.) - види натписна табличка

²⁾ Во зависност од моделот

 Додајте прашок или течен детергент според упатствата на производителот, имајќи ги предвид температурата и програмата на перење, степенот на валканост на алиштата и тврдоста на водата.

Во случај на претерано пенење во машината за перење или протекување пена низ садот за прашок, испраните алишта мора темелно да се исплакнат со голема количина вода. Одберете програма на перење, но не додавајте прашок.

 Максималното количество на алишта во кг (за програмите за перење на Памук) е означено на натписната табличка на машината за перење алишта (види наслов »ОПИС НА МАШИНА ЗА ПЕРЕЊЕ/Технички податоци«).

 Максимално или номинално полнење се однесува на облека за перење во согласност со стандардот IEC 60456.

 За подобар ефект на перење, ви препорачуваме да го наполните барабанот до 2/3 особено кога ги користите програмите за перење на памук.

☼ Ниски температури на водата, ниски главни напони и мали количини за перење може да влијаат врз времетраењето на перење; преостанатото време кое се прикажува се прилагодува соодветно во текот на процесот на перење.

Оптимизација на времето за време на траењето на работата на програмата

Во раната фаза на програмата за перење, машината за перење користи напредна технологија за да ја детектира количината на облека за перење. По детектирањето на количината на облека за перење, машината за перење го прилагодува времетраењето на програмата.



ПРОГРАМИ ЗА ПЕРЕЊЕ БЕЗ ПАРЕА

Со додавање пареа во текот на последниот циклус на перењето, алиштата се отпуштаат, се врши мала дезинфекција и се елиминираат некои алергени. По перењето со ваква програма, алиштата се меки, лесно свитливи и полесно се пеглаат.

Со користењето пареа (притиснете на копчето 10) се овозможува и избегнување или намалување на количината на омекнувач.

За подобар ефект на пареата врз алиштата, препорачуваме да се наполни до пола.

ПРОГРАМА ЗА ПЕРЕЊЕ АЛИШТА СО ФУНКЦИЈА ЗА ДЕЗИНФЕКЦИЈА

Со програмите кои се карактеризираат со иконата , можете предперењето да го замените со функцијата за дезинфекција (**Superhygiene** ).

Откако ќе ја одберете функцијата за дезинфекција, додајте го средството за дезинфекција во диспанзерот со специјална намена што се наоѓа во комората за претперење ☺. Додајте средство за дезинфекција колку што е препорачано од производителот.

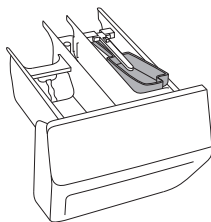

Препорачаниот товар во барабанот не треба да надмине повеќе од 3 килограми.

Придржувајте се до упатствата дадени од производителот на производот што го користите.

Користете исклучиво средства за дезинфекција наменети за алишта. Употребата на други средства за дезинфекција може да ја оштети облеката (промена на бојата, дамки и сл.).

Доколку перете меки алишта, проверете ги препораките на производителот во однос на тоа дали може да се пере со средства за дезинфекција, за да избегнете било какво оштетување на облеката.

Одговорноста за употребата на средства за дезинфекција е целосно Ваша.

☼ Ако сте одбрале програма со циклус на претперење и сте додале детергент во прашок во преградата за претперење, извадете ја преградата за средство за дезинфекција.

ЧЕКОР 4: ИЗБИРАЊЕ НА ДОПОЛНИТЕЛНИ ФУНКЦИИ

Повеќето програми се подесени на основните поставки, но овие поставки може да се променат.

Прилагодите ги поставките со притискање на соодветното копче за функции (пред да го притиснете копчето (3) СТАРТ/ПАУЗА).

Функциите кои не може да се менуваат со избраната програма за перење се делумно осветлени (затемнети).

Некои поставки не може да се изберат со одредени програми. Таквите поставки нема да се осветлат, а копчето ќе трепка кога ќе се притисне (види ТАБЕЛА НА ФУНКЦИИ).

Опис на индикаторите на функции за избраната програма за перење:

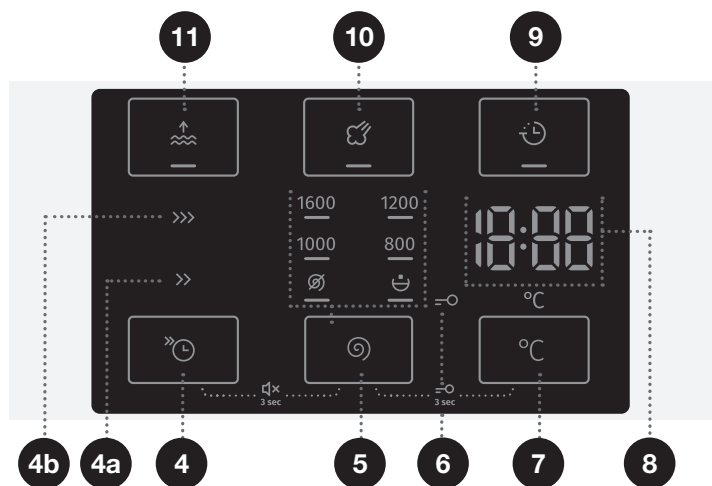

- **Осветлено** (Основна/фабричка поставка);
- **Затемнето** (Функции кои може да се прилагодат) и
- **Неосветлено** (Функции кои не може да се изберат).



4

FAST (БРЗО)

Кога е активна функцијата **FAST  (БРЗО)**, програмата за перење ќе трае пократко.

Возможни се две опции. Сигналното светло за избраната метода на перење е на **(FAST  (БРЗО) (4a)** или **SUPER FAST  (СУПЕР БРЗО) (4b)**.

Ние препорачуваме половина полна машина за програмата Памук.

5

SPIN (ЦЕНТРИФУГА) (БРОЈ НА ВРТЕЖИ/ЦЕДЕЊЕ/ПРЕКИН НА ПУМПАТА)

За прилагодување на број на вртежи. Секоја од програмите (со исклучок на Drum clean (Програма на самочистење) има претходно зададен број на вртежи, кој може да се смени со притискање на позиција (5) **SPIN ** (ЦЕНТРИФУГА) (БРОЈ НА ВРТЕЖИ/ЦЕДЕЊЕ/ПРЕКИН НА ПУМПА)

Доколку изберете исцедување вклучување на центрифуга, на екранот ќе се прикаже симболот .

Доколку изберете опција »Прекин на пумпа«, на екранот ќе се прикаже симболот .

Изберете ја опцијата »Прекин на пумпа«  кога сакате облеката да остане накисната во вода од последниот циклус на плакнење со цел да спречите туткање кога не сте во можност веднаш по завршувањето на програмата да ја извадите облеката од машината. Може да го изберете саканиот број на вртежи. За да продолжите програмата притиснете на тастерот (3) **СТАРТ/ПАУЗА** кој свети. Водата ќе истече и крајниот циклус на центрифугирање ќе започне.

7

ТЕМПЕРАТУРА НА ПЕРЕЊЕ °C

Промена на температурата за избраната програма.

Секоја програма има претходно зададена температура која може да се промени со притискање на позицијата (7) **ТЕМПЕРАТУРА НА ПЕРЕЊЕ**.

Температурата се прикажува на дисплејот (8) над копчето.

9

DELAY END (ОДЛОЖИ КРАЈ)

Притиснете на позиција (9) **DELAY END (ОДЛОЖИ КРАЈ)** за да го одложите завршувањето на програмата до 24 часа.

Постапка на задавање на поставките:

- Изберете ја саканата програма и дополнителните функции.
- Притиснете на позиција (9) **DELAY END (ОДЛОЖИ КРАЈ)** за да ја активирате функцијата.
- Неколкупати притиснете на оваа позиција за да го поставите саканото време на завршување на програма (со 30-минутно зголемување до најмногу 6 часа и зголемување 1 час потоа, се до 24 часа).
- За да ја активирате функцијата, притиснете на копчето (3) **СТАРТ/ПАУЗА**.

Машината за перење започнува да го одбројува зададеното време. Кога одбројувањето ќе стигне до крајот на програмата (на пр.: 2:30), програмата за перење започнува автоматски.

За да го прекинете или смените времето на завршување на програмата, притиснете на копчето (1) **ВКЛУЧУВАЊЕ/ИСКЛУЧУВАЊЕ**. За веднаш да го откажете одложувањето на крајот на програмата,

притиснете на позиција (9) **DELAY END** (ОДЛОЖИ КРАЈ) и задржете ја притисната 3 секунди. Програмата за перење ќе продолжи.

Пример за поставка на функција:

Во моментот е 21:00 часот, а сакате програмата за перење да заврши во 6 часот следниот ден наутро. Во тој случај, поставете го времето за **DELAY END** (ОДЛОЖИ КРАЈ) на 9 часа.

10

STEAM (ПАРЕА)

Со додавање на 20 минутен циклус со пареа на крајот од програмата, Вашите алишта ќе омекнат и ќе се дезинфицираат и ќе се намали или отстрани потребата од пеглање и употреба на омекнувач кондиционер за Вашите алишта.



11

WATER+ (ВОДА+)

Користете ја оваа функција за да перете со поголемо количество вода на некои од програмите.

 Одредени поставки не може да бидат избрани со одредени програми. Ваквите функции тогаш не се осветлени на дисплејот, а кога ќе се притисне соодветното копче, ќе се огласи звучен сигнал и при тоа ќе засвети светлото на соодветното копче (види ТАБЕЛА НА ФУНКЦИИ).

 Активирајте/деактивирајте ги функциите со притискање на саканата функција (пред да притиснете на копчето (3) СТАРТ/ПАУЗА). Ќе се запали индикаторот на функциите кои сте ги одбрале.

 Ако сте ја подесиле функцијата **DELAY END**  (ОДЛОЖИ КРАЈ) и ако користите течен прашок за перење, ние не ви препорачуваме подесување на програма без предуперење.



СИГУРНОСНА ЗАШТИТА ЗА ДЕЦА

Безбедносна карактеристика. За да ја активирате сигурносната заштита за деца, истовремено притиснете (5) **SPIN** (ЦЕНТРИФУГА) (БРОЈ НА ВРТЕЖИ/ЦЕДЕЊЕ/ПРЕКИН НА ПУМПА) и (7) **ТЕМПЕРАТУРА НА ПЕРЕЊЕ** °C и задржете ги двата тастера најмалку три секунди. На приказниот екран се прикажува одбројувањето на времето. Изборот ќе биде потврден од звучен сигнал и сигналното светло (симболот \ominus) ќе се запали. Следете ја истата постапка за дезактивирање на сигурносната заштита за деца. Се додека е активирана оваа заштита, не може да се прават промени на програмата, поставките или дополнителните функции. Сигурносната заштита за деца останува активна и откако машината за перење ќе се исклучи. Од безбедносни причини, сигурносната заштита за деца не го спречува исклучувањето на машината за перење со тастерот (1) **ВКЛУЧУВАЊЕ/ИСКЛУЧУВАЊЕ**. За да изберете нова програма, најпрвин мора да ја дезактивирате сигурносната заштита за деца.

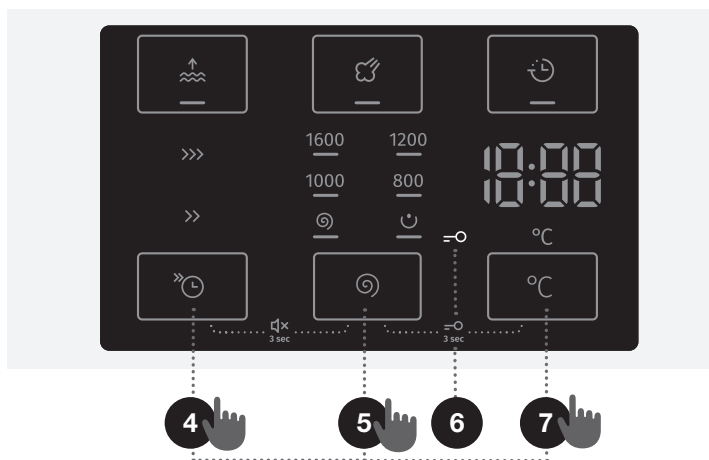

ИСКЛУЧУВАЊЕ НА ЗВУКОТ



За да го исклучите звукот, истовремено притиснете на позиција (4) **FAST** (БРЗО) и (5) **SPIN** (ЦЕНТРИФУГА) (БРОЈ НА ВРТЕЖИ/ЦЕДЕЊЕ/ПРЕКИН НА ПУМПА) и задржете ги притиснати најмалку 3 секунди.

За повторно да го активирате звукот, истовремено притиснете на позиција (4) и (5) и задржете ги притиснати најмалку 3 секунди.. Доколку го исклучите звукот, по завршувањето на програмата за перење нема да се огласи звучен сигнал.

 Кога машината е исклучена, сите дополнителни функции се враќаат на основните или автоматските подесувања, освен подесувањето на звучниот сигнал.

ТАБЕЛА НА ФУНКЦИИ

Програми	FAST >> (БРЗО)	SUPER FAST >>> (СУПЕР БРЗО)	DELAY END (ОДЛОЖИ КРАЈ)	STEAM (ПАРЕА)	WATER+ (ВОДА+)	SPIN (ЦЕНТРИФУГА) (ПОДЕСУВАЊЕ НА БРОЈОТ НА ВРТЕЖИ)	ПРЕКИН НА ПУМПА
 Cotton white (Памук бело) 40°C - 90°C	•	•	•	•	•	•	•
 Cotton colour (Памук боја) 20°C - 90°C	•	•	•		•	•	•
 Mix (Микс) (Комбинирани материјали/Синтетика) 20°C - 60°C	•	•	•		•	•	•
 Wool (Волна) 20°C - 40°C	•	•	•		•	•	•
 Eco 40-60							
 Power 59/32' 40°C	•	•	•		•	•	•
 Speed 20' (Брзо 20') 30°C			•			•	•
 Drum clean (Програма за самочистење)			•			•	•
 Spin/Drain (Центрифуга) (Број на вртежи/Цедење) (Скратена програма)						•	
 Rinse&Softening (Плакнење/Омекнување) (Скратена програма)					•	•	•
 Pillow (Пердуви) 20°C - 40°C	•	•	•		•	•	•
 Shirts (Кошули со параа) 20°C - 40°C	•	•	•	•	•	•	•

Програми	FAST >> (БРЗО)	SUPER FAST >>> (СУПЕР БРЗО)	DELAY END (ОДЛОЖИ КРАЈ)	STEAM (ПАРЕА)	WATER+ (ВОДА+)	SPIN (ЦЕНТРИФУГА) (ПОДЕСУВАЊЕ НА БРОЈОТ НА ВРТЕЖИ)	ПРЕКИН НА ПУМПА
 Pets (Миленици) (Отстранување на влакна од миленици) 30°C - 60°C	•	•	•	•	•	•	•
 Baby (Детска облека) 40°C - 90°C	•	•	•	•	•	•	•
 Extra hygiene (Дополнителна хигиена) 40°C - 90°C	•	•	•	•	•	•	•
Daily wash (Дневно перење) 30°C	•	•	•		•	•	•

- Може да се користат дополнителни функции

ЧЕКОР 5: ПОЧЕТОК НА ПРОГРАМАТА ЗА ПЕРЕЊЕ

Притиснете го тастерот (3) **СТАРТ/ПАУЗА**.

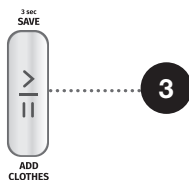

ОСТАНАТОТО ВРЕМЕ ДО ЗАВРШУВАЊЕ НА ПРОГРАМАТА ИЛИ времето на **DELAY END** (ОДЛОЖИ КРАЈ) ќе се прикаже на екранот.

Симболите ќе засветат во однос на избраните функции.

По притискање на копчето (3) **СТАРТ/ПАУЗА** бројот на вртежи може да се прилагоди (освен во случај на програмата за Drum clean (Програма за самочистење) и **SPIN** (ЦЕНТРИФУГА) (БРОЈ НА ВРТЕЖИ/ ЦЕДЕЊЕ/ПРЕКИН НА ПУМПАТА) и може да се вклучи или да се исклучи заштитата од деца, а другите подесувања не може да се менуваат.

Доколку **ОСТАНАТОТО ВРЕМЕ ДО ЗАВРШУВАЊЕ НА ПРОГРАМАТА** трепне три пати на приказниот екран и не се огласува звучен сигнал, тоа значи дека вратата на машината за перење е отворена или не е докрај затворена. Затворете ја вратата на машината за перење и притиснете го копчето (3) **СТАРТ/ПАУЗА** повторно, за програмата за перење повторно да почне.

ЧЕКОР 6: КРАЈ НА ПРОГРАМАТА ЗА ПЕРЕЊЕ

Машината за перење ќе го означи крајот на програмата за перење со звучен сигнал и **End** (Крај) ќе се појави на контролната табла се додека машината за перење не се вклучи во режим на мирување или не се исклучи. По 5 минути, знакот **End** (Крај) нема повеќе да биде прикажан.



1. Отворете ја вратата од машината за перење.
2. Извадете ја облеката од барабанот.
3. Пребришете ги гумениот дихтунг и стаклото на вратата.
4. Затворете ја вратата!
5. Затворете ја славината за довод на вода.
6. Исклучете ја машината за перење (притиснете го тастерот (1) **ВКЛУЧУВАЊЕ/ ИСКЛУЧУВАЊЕ**).
7. Исклучете го мрежниот кабел од приклучницата.

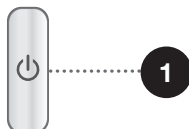

ПРЕКИНИ И ПРОМЕНИ НА ПРОГРАМАТА

ФИЗИЧКИ ПРЕКИН

За да ја паузирате или откажете програмата за перење, притиснете на копчето (1) ВКЛУЧУВАЊЕ/ИСКЛУЧУВАЊЕ. Сигналното светло ќе засвети на дисплејот. Во исто време, машината за перење ја испумпува водата од барабанот на машината за перење. Кога водата ќе се испумпува, вратата на машината ќе се отклучи. Ако водата во машината е топла, машината автоматски ќе ја излади водата и ќе ја испумпа надвор.

ПЕРСОНАЛНИ ПОСТАВКИ





Основните или фабричките поставки за секоја програма на перење исто така може да се променат. Откако ќе ја изберете програмата и додатните функции, комбинацијата може да ја зачувате со притискање и задржување на копчето (3) СТАРТ/ПАУЗА и задржување на истото 3 секунди (времето се одбројува на приказниот екран). **5 i** ќе се појави на контролната табла.

Програмата ќе остане меморирана се додека не се промени следејќи ја истата постапка. Персоналните поставки исто така може да се ресетираат на фабрички поставки во менито на корисникот.

ADAPTTECH

Кога програмата за перење се користи три пати по ред, оваа поставка се зачувува како стандардна и секогаш ќе се предлага кога ќе ја изберете таа програма за перење - ова се нарекува функција **ADAPTTECH**. Ако рачно ги складирате поставките за програма за перење, функцијата **ADAPTTECH** на оваа програма за перење се деактивира.

МЕНИ ЗА ПЕРСОНАЛНИ ПОСТАВКИ

Вклучете ја машината со притискање на тастерот (1) **ВКЛУЧУВАЊЕ/ИСКЛУЧУВАЊЕ**. Истовремено притиснете ги позициите на (4) **FAST**  (БРЗО) и (7) **ТЕМПЕРАТУРА НА ПЕРЕЊЕ** °C за да го отворите Менито за персонални поставки. Сигналните светла за **STEAM**  (ПАРЕА) и **WATER+**  (ВОДА+) ќе светнат на контролната табла. Бројот 1 ќе се појави на ЛЕД дисплејот, што исто така ја покажува функцијата на поставката. Свртете го копчето за избор на програма (2) на лево или на десно за да ја изберете функцијата која сакате да ја смените. Бројот 1 ги покажува звучните поставки и бројот 2 покажува ресетирање на поставки за Персонална програма кон фабрички поставки. Ако посакуваните поставки не се изберат во рок од 20 секунди, програмата автоматски ќе се врати на главното мени. Притиснете (5) **SPIN**  (**ЦЕНТРИФУГА**) (БРОЈ НА ВРТЕЖИ/ЦЕДЕЊЕ/ПРЕКИН НА ПУМПА) за да го потврдите изборот на посакуваната функција и нивната поставка, притиснете ја позицијата (4) **FAST**  (БРЗО), за да се вратите назад еден чекор. Волуменот на звучниот сигнал може да се подеси на четири нивоа (0 значи звукот е исклучен; 1 значи звукот на копчето е активиран; 2 значи низок степен на волумен; и 3 значи висок степен на волумен). Изберете го нивото на волумен со вртење на копчето за избор на програма (2) кон лево или кон десно. Најнискиот степен на поставка значи дека звучниот сигнал е исклучен.

КОПЧЕ ЗА ПАУЗА

Програмата за перење може да се сопре во секое време со притискање на копчето (3) СТАРТ/ПАУЗА. Програмата за перење е **привремено паузирана** кога преостанатото време за крај на програмата е прикажано за дисплејот. Доколку на дното на барабанот нема вода и доколку температурата на водата не е превисока, вратата се отклучува по одреден временски период и може да се отвори. За програмата за перење повторно да почне, најпрво затворете ја вратата и потоа притиснете го копчето (3) **СТАРТ/ПАУЗА**.

ДОДАВАЊЕ И ВАДЕЊЕ НА ОБЛЕКА ВО ТЕКОТ НА РАБОТЕЊЕТО НА МАШИНАТА ЗА ПЕРЕЊЕ

По одреден временски период, вратата од машината за перење може да се отвори доколку нивото на водата и температурата се под претходно дефиниран праг.

Ако се исполнети условите подолу, тогаш електронската брава на вратата се отклучува и вратата на машината за перење може да се отвори; на екранот ќе се појави **Add**:

- Температурата на водата во барабанот мора да биде погодна,
- Температурата на водата во барабанот мора да биде под одредена вредност.

За да додадете или да извадите облека од машината за перење во текот на вклучена програма, следете ги следните чекори:

1. Притиснете го копчето (3) **СТАРТ/ПАУЗА**.
2. Доколку сите услови за електронското заклучување на вратата се исполнети, можете да ја отворите вратата од машината и да дополните или да извадите алишта од барабанот.
3. Затворете ја вратата од машината за перење!
4. Притиснете го копчето (3) **СТАРТ/ПАУЗА**.

Програмата за перење која сте ја избрале ќе продолжи.

☼ Доколку ставите многу облека за време на перењето, облеката може да биде недоволно испрана, поради тоа што машината за перење најпрво почувствувала помала тежина на ставената облека и додала помало количество вода. Недоволното количество вода во однос на количеството облека може и да ја оштети облеката (триење на сува облека) и самото перење може да трае подолго.

☼ Времето на перење продолжува од моментот во кој била прекината програмата за перење.

ГРЕШКИ

Во случај на грешка или дефект, програмата ќе биде прекината.

За вакиот прекин ќе се огласи звучен сигнал (види ТАБЕЛА ЗА ОТСТРАНУВАЊЕ НА ГРЕШКИ) и ќе се прикаже грешката на приказниот екран (E:XX).

ПРЕКИН НА ЕЛЕКТРИЧНА ЕНЕРГИЈА

Во случај на прекин на доводот на струја, се прекинува програмата за перење. Кога повторно ќе се воспостави електричен напон, програмата за перење ќе продолжи од онаму каде што прекинала. По завршување на циклусот за перење, на приказниот екран ќе се прикаже **End** / **PF**. Ова го известува корисникот за прекин на доводот на електрична енергија и како сето тоа влијаело врз спроведувањето на програмата за перење.

Времето на перење продолжува од моментот во кој била прекината програмата за перење.

ОТВОРАЊЕ НА ВРАТАТА (ПАУЗА/ОТКАЖИ/СМЕНИ ПРОГРАМА)

Вратата на машината за перење може да се отвори доколку нивото на вода во машината е доволно ниско и доколку температурата на водата не е претерано висока.

⚡ Доколку машината за перење не е приклучена на струја или во случај на прекин на доводот на електрична енергија во текот на извршувањето на програмата, вратата од машината за перење нема да може да се отвори.

Во таков случај, треба соодветно да ја приклучите машината за перење или да се обратите се до сервисер-техничар.

ПРИКАЗ НА БРОЈОТ НА ЗАВРШЕНИ ЦИКЛУСИ НА ПЕРЕЊЕ

(зависно од моделот)

Доколку го исклучите апаратот од напојување, почекајте 10 секунди, а потоа повторно поврзете го кабелот, информацијата за бројот на завршени циклуси на перење ќе се прикажува на екранот 3 секунди. По 3 секунди, апаратот се префрлува во режим на готовност.

ОДРЖУВАЊЕ И ЧИСТЕЊЕ

⚠ Пред чистење, исклучете ја машината за перење од главната електрична мрежа.

☼ Деца не смеат да ја чистат машината за перење или да вршат други работи за одржување на машината без соодветен надзор!

ЧИСТЕЊЕ НА САДОТ ЗА ДОЗИРАЊЕ

☼ Фиоката за детергент треба да се чисти најмалку два пати месечно.

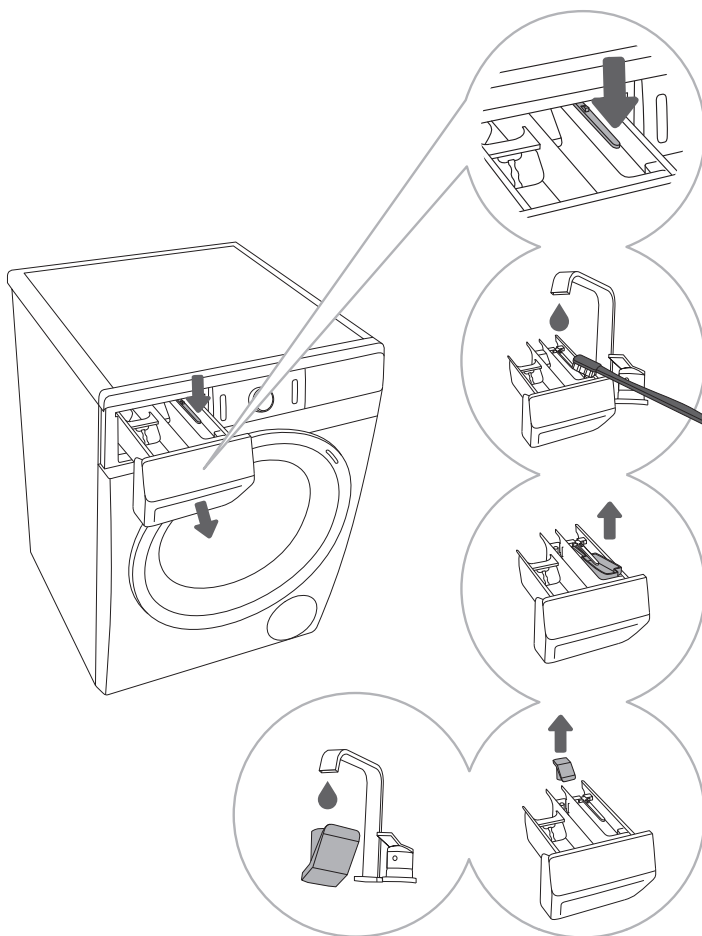

1 За да го
отстраните садот
за дозирање од
кукиштето, притиснете
го малото копче.

2 Исчистете
го садот за
дозирање под млаз
од вода со четка, а
потоа исушете го.
Исто така, отстранете
ги сите остатоци од
прашок од дното на
кукиштето.

3 Доколку е
потребно,
исчистете го садот
на диспанзерот за
детергент.

4 Ако е потребно,
отстранете и
исчистете го капакот
од поклопецот.

5 Исчистете го
капакот за
затворање и садот
за дезинфекција под
млаз вода и вратете ги
на место.

☼ Не мијте го садот за дозирање во машина за садови.

ЧИСТЕЊЕ НА ДОВОДНОТО ЦРЕВО, КУЌИШТЕТО НА САДОТ ЗА ДОЗИРАЊЕ И ГУМЕНИОТ ОБРАЧ НА ВРАТАТА

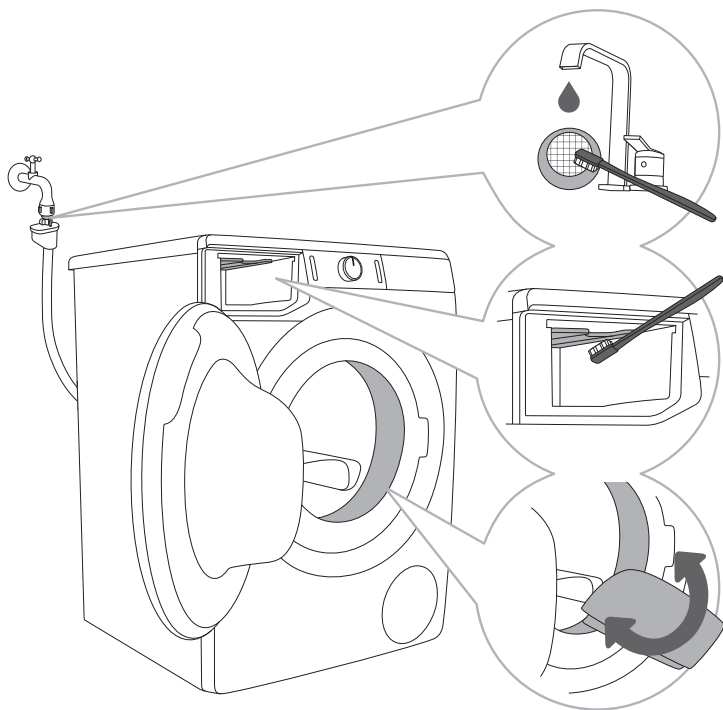

.....

1 Исчистете ја мрежата на филтерот под млаз од вода.

.....

2 Користете четка за да го исчистите делот од машината за исплакување, особено млазниците на горниот дел од комората за исплакување.

.....

3 По секое миење, избришете го гумениот обрач од вратата за да го продолжите неговиот животен век.

.....

ЧИСТЕЊЕ НА ФИЛТЕР ОД ПУМПА

☼ За време на чистењето може да истече вода, и поради тоа се препорачува претходно на подот да поставите крпа која впива течност.

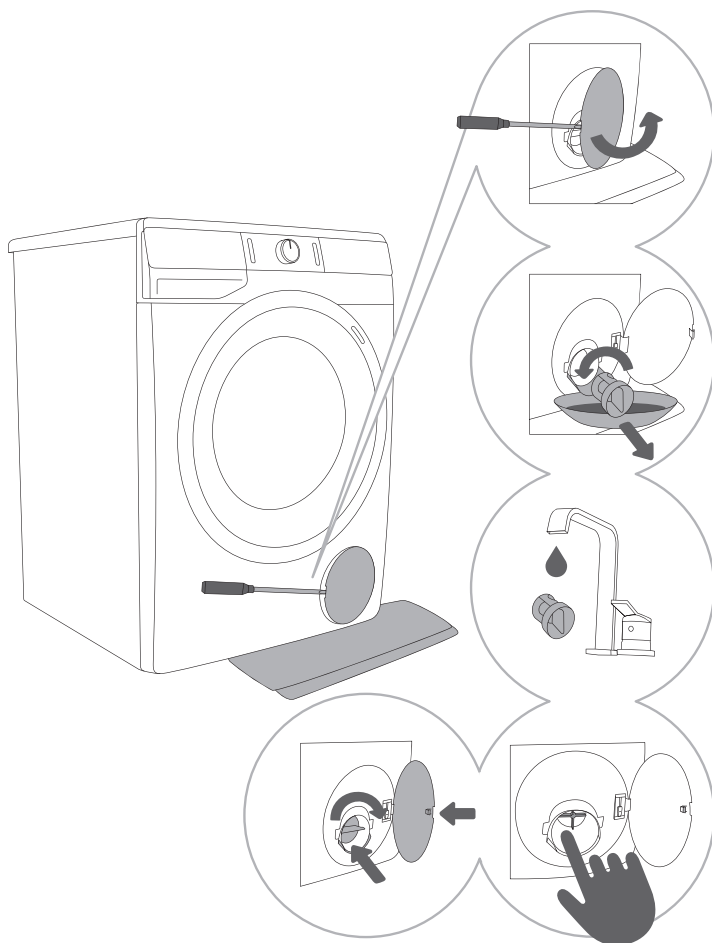

1 Отворете го капакот од пумпата со користење на соодветна алатка (плоснат шрафцигер или сличен алат).

2 Пред чистење на филтерот извлекете ја инката за одвод на вода. Свртете го филтерот бавно во правец обратен од правецот на стрелките на часовникот. Извлекете го и отстранете го филтерот за да може водата да истече полака.

3 Темелно исчистете го филтерот на пумпата под проточна вода.

4,5 Отстранете ги сите предмети и нечистотии од куќиштето на филтерот и перката на пумпата. Заменете го филтерот како што е прикажано на цртежот и прицврстете го со вртење во насока на правецот на стрелките на часовникот. За да го затворите цврсто, потребно е површината на филтерот да биде целосно чиста.

☼ филтерот на пумпата мора повремено да го чистите особено по перење на облека која е многу нечиста, волнеста или многу стара.

ЧИСТЕЊЕ НА ВНАТРЕШНОСТА НА МАШИНАТА

⚠ Пред чистење секогаш исклучете ја машината за перење од главната електрична мрежа.

Надворешноста на машината за перење и екранот чистете ги со помош на мека, влажна крпа и вода.

⚠ Не користете разредувачи или средства за чистење кои може да ја оштетат машината за перење (ве молиме следете ги препораките и предупредувањата кои се наведени од производителите на самите средства за чистење).

💧 Не чистете ја машината за перење со млазови вода!

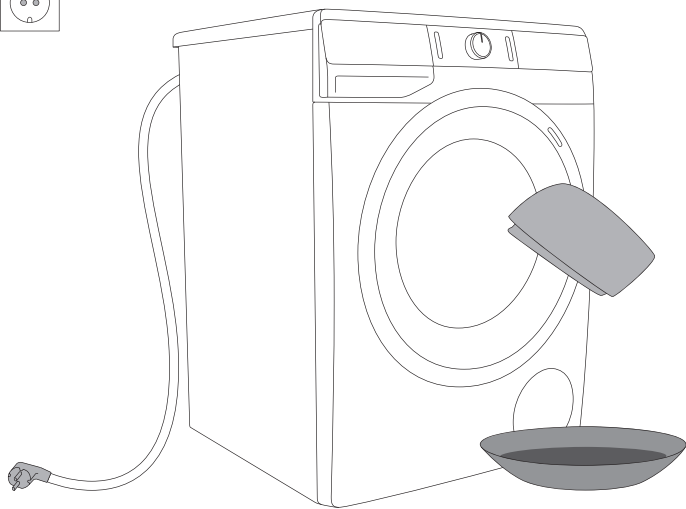

ОТСТРАНУВАЊЕ НА ПРЕЧКИ



ШТО ДА НАПРАВИТЕ ...?







Машината за перење автоматски ја контролира работата на одредени функции за време на процесот на перење. Ако се регистрира одредена неправилност, ова се појавува со приказ (E:XX) на контролната плоча. Машината за перење јавува грешка се додека не ја исклучите. Одредени неприлики во животната средина (на пр. електрична мрежа) може да доведе до различни јавувања на грешки (види ТАБЕЛА ЗА ОТСТРАНУВАЊЕ НА ГРЕШКИ). Во таков случај:





- Исклучете ја машината и почекајте неколку секунди.
- Вклучете ја машината и повторете ја програмата за перење.
- Повеќето грешки за време на работата може да бидат коригирани од корисникот (види ТАБЕЛА ЗА ОТСТРАНУВАЊЕ НА ГРЕШКИ).
- Ако грешките упорно се повторуваат повикајте овластен сервис.
- Поправките мора да бидат извршени од соодветно обучено лице.



ТАБЕЛА ЗА ОТСТРАНУВАЊЕ НА ГРЕШКИ

Грешките кои се прикажуваат на приказниот екран може да бидат следните:







Проблем/ грешка	Приказ на дисплејот и опис на проблемот	Што да направите?
	Неправилни поставки	Рестартирајте ја програмата. Ако грешката се појави повторно, повикајте сервисер.
	Грешка на сензорот за температура	Доводната вода е премногу ладна. Повторете ја програмата на перење. Ако машината за перење ја јавува повторно истата грешка, повикајте сервисер.
	Грешка при заклучување на врата.	Проверете дали вратата на машината за перење е затворена. Исклучете го струјниот кабел од штекерот; потоа, повторно вратете го во штекерот и вклучете ја машината за перење. Доколку грешката повторно се јавува, повикајте техничар за сервисирање.







Проблем/ грешка	Приказ на дисплејот и опис на проблемот	Што да направите?
	Грешка при полнење на вода	<p>Проверете дали:</p> <ul style="list-style-type: none"> • сифонот или доводното црево не е затнато, • филтерот од доводното црево е чист, • доводното црево да не е пресвиткано, • дали притисокот на водата е меѓу 0,05 и 0,8 МРа (0,5–8 бари). <p>Потоа, притиснете го тастерот (3) СТАРТ/ПАУЗА за да ја започнете повторно програмата. Ако грешката се појави повторно, повикајте сервисер.</p>
	Грешка при загревање на вода	Рестартирајте ја програмата. Ако грешката се појави повторно, повикајте сервисер.
	Грешка при одвод на вода	<p>Проверете дали:</p> <ul style="list-style-type: none"> • филтерот на пумпата е чист, • одводното црево да не е затнато, • одводот да не е затнат, • да не е црево за испуштање вода наместено под максималната или под минималната висина (види наслов »ИНСТАЛАЦИЈА И ПРИКЛУЧУВАЊЕ/Приклучување и прицврстување на одводно црево«); <p>Потоа, притиснете го тастерот (3) СТАРТ/ПАУЗА за да ја започнете повторно програмата.</p> <p>Ако грешката се појави повторно, повикајте сервисер.</p>
	Прекумерна количина на детергент	Прекумерното количество на детергент може да предизвика прекумерно пенење во барабанот. Погледни опис на  .
	Забележано протекување на вода во пределот на машината за перење.	Исклучете ја машината за перење алишта и повторно вклучете ја. Проверете ја надворешноста на апаратот. Доколку не забележите протекувања, можете да продолжите да ја користите машината за перење алишта.
	Грешка на сензорот за ниво на вода	Исклучете го струјниот кабел од штекерот; потоа, повторно вратете го во штекерот и вклучете ја машината за перење. Доколку грешката повторно се јавува, повикајте техничар за сервисирање.

Проблем/ грешка	Приказ на дисплејот и опис на проблемот	Што да направите?
	Претек на вода	Доколку во барабанот има вода која надминува одредено ниво и доколку на екранот се појави грешка, програмата за перење ќе биде прекината и пумпата ќе ја исфрли водата од машината за перење. Повторно пуштете ја програмата. Доколку грешката повторно се јавува, повикајте техничар за сервисирање. Доколку во барабанот има вода која надминува одредено ниво и доколку на екранот се појави грешка, а машината продолжи да дотура вода, затворете го доводот на вода и повикајте сервисен техничар.
	Прекумерна количина на детергент	Прекумерното количество на детергент може да предизвика прекумерно пенење во барабанот. Погледни опис на  .
	Грешка на моторната контрола	Рачно прераспределете ги алиштата (заглавени или заплеткани алишта) и повторете ја програмата за перење.
	Грешка при заклучување на вратата	Вратата е затворена, но не може да се заклучи. Исклучете ја машината. Повторно вклучете ја и одново почнете ја програмата за перење. Доколку грешката повторно се јавува, повикајте техничар за сервисирање.
	Грешка при отклучување на вратата	Вратата е затворена, но не може да се отклучи. Исклучете ја машината, потоа повторно вклучете ја. Ако грешката се појави повторно, повикајте сервисер. За да ја отворите вратата, видете наслов »ПРЕКИНИ И ПРОМЕНА НА ПРОГРАМАТА/Рачно отворање на вратата«.
	Дефект на електронската комуникација во машината за перење	Исклучете го струјниот кабел од штекерот; потоа, повторно вратете го во штекерот и вклучете ја машината за перење. Доколку грешката повторно се јавува, повикајте техничар за сервисирање.
	Дефект на електронската комуникација во машината за перење	Исклучете го струјниот кабел од штекерот; потоа, повторно вратете го во штекерот и вклучете ја машината за перење. Доколку грешката повторно се јавува, повикајте техничар за сервисирање.

Проблем/ грешка	Приказ на дисплејот и опис на проблемот	Што да направите?
	Системско предупредување поради регистрирање на продолжена флукуација во напонот– 180 V > U > 260 V на машината за перење	Беше детектирано продолжено паѓање на напонот под 180 V, или пораст на напонот над 260 V, што може да влијае врз работата на машината за перење. Проверете ја електричната мрежа на која ја приклучувате машината за перење.
	Системско предупредување за детектирање на несоодветна фреквенција на електричната мрежа (50/60 Hz)	Со вклучување на машината за перење, системот детектираше несоодветна фреквенција на електричната мрежа што може да влијае по функционалноста на машината за перење. Сите проблеми во однос на електричната мрежа треба да се проверат и санираат.

Предупредувањата/известувањата за корисникот што може да се прикажат на приказниот екран може да го вклучуваат следното:

Предупредување/известување	Приказ на приказниот екран	Причина за грешката и опис - што да направите?
	Функцијата ANTI CREASE (ПРОТИВ ГУЖВАЊЕ) што ја избравте како дел од програмата на перење е активирана и во тек	За да ја стопирате функцијата ANTI CREASE (ПРОТИВ ГУЖВАЊЕ), притиснете го копчето (1) ВКЛУЧУВАЊЕ/ ИСКЛУЧУВАЊЕ .
	Сигнал за системот на одвод на вода Приказ на предупредувањето 	Реагирајте на намалениот доток на вода во фазата на пумпање. Проверете дали: <ul style="list-style-type: none"> • филтерот на пумпата е чист, • одводното црево да не е затнато, • одводот да не е затнат, • да не е цревото за испуштање вода наместено под максималната или под минималната висина (види наслов »ИНСТАЛАЦИЈА И ПРИКЛУЧУВАЊЕ/ Приклучување и прицврстување на одводно црево«);
	Системско предупредување за активирање на програмата Drum clean (Програма за самочистење) Откако ќе заврши програмата за перење, на екранот се појавуваат симболите  и  .	Ние препорачуваме активирање на Drum clean (Програма за самочистење).

Предупредување/известување	Приказ на приказниот екран	Причина за грешката и опис - што да направите?
	Системско предупредување за детектирање на прекумерно пенење во текот на програмата за перење	<p>Во случај на прекумерно пенење во машината за перење или протекување на пена низ фиоката за детергент, испраната облека треба да се исплави темелно со големо количество на вода. Одберете програма за перење, но не додавајте никаков детергент.</p> <ul style="list-style-type: none"> • Препорачуваме да ја одберете програмата Rinse&Softening (Плакнење/Омекнување). • Намалете го количеството на детергентот кој го додавате.
	Предупредување за прекин на доводот на струја (»PF«/ прекин на доводот на електрична енергија)	<p>Системот детектирал прекин на доводот на електрична енергија во текот на програмата за перење, што влијаело врз функционалното завршување на програмата за перење.</p> <p>Проверете ја електричната мрежа на која е приклучена Вашата машина за перење.</p>
	Предупредување – U:Lo (напонот е под 180 V)	<p>Забележан е продолжен пад на напонот под 180 V, кој може да влијае на работењето на машината за перење алишта. Проверете ја електричната мрежа на која е поврзана машината за перење алишта.</p>
	Екранот и ниту едно од копчињата не реагираат	<p>Исклучете го струјниот кабел од штекер</p> <p>Проверете дали доводниот напон е соодветен на напонот на машината за перење (220–240 V); потоа, вклучете го струјниот кабел повторно во штекерот и вклучете ја машината за перење.</p>
	Предупредување – U:Hi (напонот е над 260 V)	<p>Забележан е продолжен раст на напонот над 260 V, кој може да влијае на работењето на машината за перење алишта. Проверете ја електричната мрежа на која е поврзана машината за перење алишта.</p>
	Машината за перење е прекината, подготвена да продолжи со програмата за перење Преостанатото време за крај на програмата наизменично се вклучува и исклучува на дисплејот.	<p>За да продолжите со програмата за перење, притиснете на копчето (3) СТАРТ/ПАУЗА.</p>

Предупредување/извештување	Приказ на приказниот екран	Причина за грешката и опис - што да направите?
	<p>Подготовка за отклучување на вратата Сигнални светла ќе трепкаат на дисплејот.</p>	<p>Почекајте додека заврши процесот. Доколку нема грешка по завршување на процесот, нова програма може да почне. Водата мора да се испушти. Почекајте вратата да се отклучи.</p>

 **Бучава и вибрации** - Проверете дали апаратот е нивелиран со помош на прилагодливите ногарки и дали шрафовите се добро затегнати.

Нерамномерно распределена облека или истуткани алишта налик на топка во барабанот на машината може да предизвика проблеми како вибрирање или бучно работење. Машината за перење ги детектира овие проблеми и се активира UKS* (*систем за контрола на стабилност). Помали количини (на пр. една крпа, еден џемпер, една бањарка итн.) или облека направена од материјали со посебни геометриски својства е многу потешко да се распредели рамномерно во барабанот од машината (на пр. папучи, големи и тешки јакни, итн.) Ова доведува до неколку обиди да се прераспредели облеката што за возврат доведува до подолго траење на работата на машината. Во екстремни случаи на неповолни услови, програмата може да се заврши без вклучување на центрифугата.

UKS* (*систем за контрола на стабилност) овозможува стабилна работа и долг век на работење на машината.

Ако проблемите продолжат и покрај примената на советот погоре, повикајте овластена служба за сервисирање.

СЕРВИСИРАЊЕ

Пред да повикате сервисер

Кога ја контактирате службата за сервисирање ве молиме наведете ги: типот на вашата машина за перење (1), шифрата/ ID број (2), бројот на модел (3), и сериски број (4).

Видот, шифрата, моделот, и серискиот број на машината за перење алишта се наоѓаат на натписната табличка на внатрешната страна на вратата на машината за перење алишта.

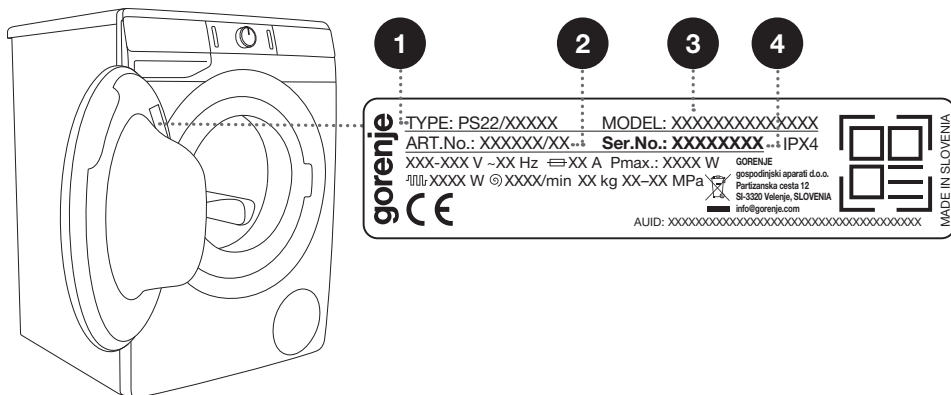

⚠ Во случај на дефект, користете единствено резервни делови кои се одобрени од овластени производители.

⚠ Гаранцијата не важи за поправки или други барања кои настанале од неправилно приклучување или користење на машината за перење. Во вакви случаи, трошоците за поправки се на товар на корисникот.

☀ Гаранцијата не покрива потрошни делови, избелување на боја, зголемена бучава која резултира од староста на апаратот и која не влијае врз функционалноста на апаратот и естетски дефекти на компонентите, кои не влијаат врз функционалноста и безбедноста на апаратот.

☀ Гаранцијата не важи во случаи на грешки или дефекти кои настанале од одредени неприлики во средината (гром, прекин на електрична енергија, природни катастрофи, итн).

Дополнителна опрема и делови за одржување може да најдете на нашата веб страница на: www.gorenje.com

ПРЕПОРАКИ ЗА ПЕРЕЊЕ И ЕКОНОМИЧНА УПОТРЕБА НА ВАШАТА МАШИНА ЗА ПЕРЕЊЕ

Нови текстилни производи во боја кои ги перете прв пат потребно е да ги перете одвоено од другите.

Облеката за перење која е доста нечиста а е во мали количини перете ја со повеќе прашок или ставете ја на предперење.

Додадете специјално средство за отстранување на флеки за тврдокорни флеки пред да ги ставите за перење.

Со облека која не е толку нечиста ние препорачуваме програма без циклус на предперење и користење на пократки програми (на пр. **FAST**) и пониска температура на перење.

Ако често ја перете облеката на ниски температури и со течни прашоци можно е размножување на бактерии кои предизвикуваат непријатен мирис во машината. За да спречите ваков непријатен мирис, препорачуваме повремено да ја користите програма за самопочистување Програмата Drum clean (Програма за прочистување) (види ТАБЕЛА СО ПРОГРАМИ).

Препорачуваме да избегнувате перење на мали количина на облека заради заштеда на енергија и подобри карактеристики на работа на машината.

Пред да ставите здиплена облека во барабанот, протресете ја облеката.
Користете само машински прашоци за перење на облека.

Ако тврдоста на вода надмине 14 °dH, потребно е да користите средства за омекнување на водата. Гаранцијата не важи во случај на оштетувања на грејачот кои настанале од неправилна употреба на средствата за омекнување на вода. Проверете ги информациите за тврдост на вода кои ги издава локалното претпријатие за водовод или друг надлежен орган.

Не се препорачува употреба на средства за белење на база на хлор бидејќи такви средства може да го оштетат грејачот.

Во преградата за дозирање не ставајте згрутчен прашок бидејќи може да го затне цреволото во машината.

При користење на густы средства за нега и одржување при перење ние препорачуваме да ги разредите со вода за да спречите затнување на одводот за вода од преградата.
Течните прашоци се наменети за програми на перење кои немаат циклус на предперење.

При висок број на вртежи во центрифугата се задржува помалку влажност во облеката.
Како резултат, сушењето во машина за сушење ќе биде поекономично и побрзо.

Тврдост на вода	Степени на тврдост			
	°dH (°N)	mg mol/l	°fH (°F)	р.р.м.
1 - мека	< 8,4	< 1,5	< 15	< 150
2 - средна	8,4–14	1,5–2,5	15–25	150–250
3 - тврда	> 14	> 2,5	> 25	> 250

☼ Проверете ги информациите за тврдост на вода кои ги издава локалното претпријатие за водовод или друг надлежен орган.

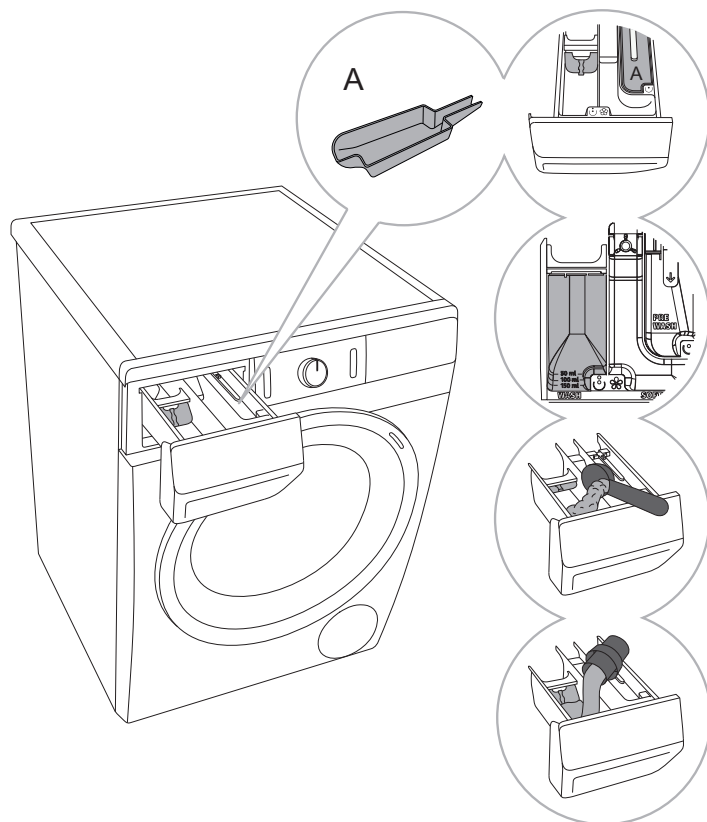

1 Со машината за перење има и преградна плоча која овозможува додавање на течен прашок во преградата за перење ☺ (лева преграда). Во делот за претперење има сад за дезинфекција (A). Може да се извади.

2 Индикатор за нивото на прашок и течен прашок за перење.

3 При користење на прашок за перење преградната плочка треба е подигната.

4 При користење на течен прашок, преградната плочка треба да е спуштена за да се затвори проток.

Симболи на преградите за дозирање на прашок

☺	предперење
☺	перење
☼	омекнување
A	сад за дезинфекција

☼ Ние препорачуваме додавање на прашок за перење веднаш пред циклусот на перење. Пред да го додадете прашокот проверете дали преградата за дозирање на прашок е целосна сува: во спротивно прашокот може да се згрутчи пред почетокот на процесот на перење.

☼ Ставете го омекнувачот во соодветната преграда односно во садот означен со симбол ☼. Следете ги препораките дадени на пакувањето од омекнувачот.

☼ Не полнете ја преградата за омекнувач повеќе од, односно, над максималното означено ниво. Во спротивно, машината ќе го повлече омекнувачот пребрзо што може да допринесе за послабо перење на облеката.

РЕЖИМ НА МИРУВАЊЕ

Ако не активирате ниту една програма или не изберете поставки по вклучувањето на машината за перење (**ВКЛУЧУВАЊЕ/ИСКЛУВАЊЕ** копче (1)), дисплеј единицата ќе се исклучи по 5 минути и ќе се вклучи на режим на мирување со цел на заштеда на енергија.

Дисплеј единицата ќе се активира повторно со вртење на копчето за избор на програма (2) или со притискање на копчето (1) **ВКЛУЧУВАЊЕ/ИСКЛУВАЊЕ**. Доколку нема активност повеќе од 5 минути по завршувањето на програма, дисплеј единицата ќе се исклучи со цел на заштеда на енергија.

P_0 = измерена моќност кога машината е исклучена [W]	< 0,5
P_I = измерена моќност при режим на мирување [W]	< 0,5
T_I = време на мирување [мин.]	5,00

ОДЛАГАЊЕ НА ДОТРАЕНА МАШИНА

Амбалажата е изработена од еколошки материјали безбедни за животната средина кои може да се рециклираат, депонираат или уништат без да се предизвика оштетување на животната средина. За таа цел, материјалите од кои е направена амбалажата се означени соодветно.



Симболот на производот или на амбалажата означува дека производот не смее да биде отстранет од домаќинството како обичен отпад. При одлагање на производот како отпад потребно е да го одвезете отпадот до овластен центар за обработка на отпад од електрични и електронски производи.

При **одлагање** на дотраена машина за перење, отстранете ги сите напојни кабли, и отстранете ја бравата на вратата за да спречите затворање или заклучување на вратата од машината (безбедно заклучување).

Правилното **одлагање** на производот ќе помогне да се спречат сите негативни влијанија врз животната средина и по здравјето на луѓето, кои може да настанат во случај на неправилно одлагање на производот. За подетални информации за отстранувањето и обработката на производот ве молиме контактирајте ја релевантната општинска институција која е овластена за управување со отпад, служби за одлагање на отпад или продавницата каде сте го купиле производот.

Го задржуваме правото на промени и грешки во упатството за употреба.

