

**ΟΔΗΓΙΕΣ ΧΡΗΣΗΣ**  
**ΕΠΑΓΩΓΙΚΗ ΕΣΤΙΑ**

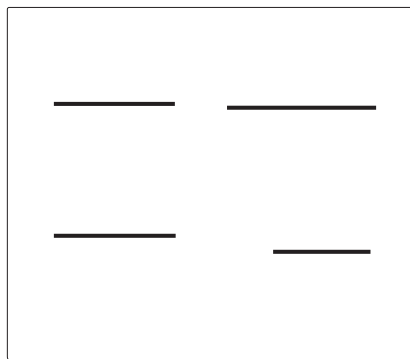

Σας ευχαριστούμε για την εμπιστοσύνη σας και την αγορά της συσκευής μας.

Το παρόν λεπτομερές εγχειρίδιο οδηγιών παρέχεται για να καταστεί η χρήση του προϊόντος ευκολότερη. Οι οδηγίες θα σας επιτρέψουν να μάθετε τη νέα σας συσκευή το συντομότερο δυνατόν.

Βεβαιωθείτε ότι έχετε λάβει μια συσκευή χωρίς φθορές. Εάν υπάρχουν φθορές από τη μεταφορά, παρακαλούμε επικοινωνήστε με το κατάστημα από το οποίο αγοράσατε τη συσκευή ή την τοπική αποθήκη από την οποία την προμηθευτήκατε. Ο αριθμός τηλεφώνου μπορεί να βρεθεί στο τιμολόγιο ή στο δελτίο παράδοσης.

Οι οδηγίες χρήσης είναι επίσης διαθέσιμες στην ιστοσελίδα μας:

[www.gorenje.com](http://www.gorenje.com) / < <http://www.gorenje.com> />



### **ΠΛΗΡΟΦΟΡΙΕΣ!**

Πληροφορίες, συμβουλές, υποδείξεις, ή συστάσεις



### **ΠΡΟΕΙΔΟΠΟΙΗΣΗ!**

Προειδοποίηση - γενικός κίνδυνος

# Περιεχόμενα

<b>Προφυλάξεις ασφαλείας</b> .....	<b>4</b>
<b>Άλλες σημαντικές προειδοποιήσεις ασφαλείας</b> .....	<b>7</b>
Πριν απο την συνδεση της συσκευης .....	7
<b>Περιγραφή συσκευής</b> .....	<b>8</b>
Τεχνικες προδιαγραφες .....	8
Πριν τη χρηση της συσκευης για πρωτη φορα .....	8
Εστία .....	9
<b>Λειτουργία της εστίας μαγειρέματος</b> .....	<b>12</b>
Μονάδα ελέγχου .....	12
Ενεργοποίηση της εστίας .....	13
Ενεργοποίηση των ζωνών μαγειρέματος .....	13
Αλλαγή των ρυθμίσεων της ζώνης μαγειρέματος .....	13
Αυτόματη γρήγορη θέρμανση .....	13
Γεφυρωμένη ζώνη μαγειρέματος .....	14
Αναγνώριση θέσης σκεύους με αυτόματη γεφύρωση ζωνών μαγειρέματος .....	15
Power Boost (αυξημένη ισχύς) .....	16
Προστασία από υπερθέρμανση .....	17
Κλείδωμα για παιδιά / κλείδωμα .....	17
Ξεπάγωμα/Ξαναζέσταμα .....	18
Λειτουργίες χρονοδιακοπτη .....	18
Παύση της διαδικασίας μαγειρέματος – Stop&Go (παύση) .....	20
Λειτουργία μνήμης .....	20
Αυτόματη απενεργοποίηση .....	20
Απενεργοποίηση της ζώνης μαγειρέματος .....	20
Ενδεικτικό εναπομένουσας θερμότητας .....	21
Μέγιστος χρόνος μαγειρέματος .....	21
Απενεργοποίηση ολόκληρης της εστίας μαγειρέματος .....	21
<b>Ρυθμίσεις χρήση</b> .....	<b>22</b>
<b>Συντηρηση &amp; καθαρισμος</b> .....	<b>24</b>
<b>Πίνακας αντιμετώπισης προβλημάτων</b> .....	<b>26</b>
Θόρυβοι κατά το επαγωγικό μαγείρεμα .....	27
<b>Εγκατάσταση εντοιχιζόμενης εστίας</b> .....	<b>28</b>
Διαδικασία εγκατάστασης .....	28
Αεραγωγοί στο κάτω ντουλάπι της κουζίνας .....	29
Χωνευτή εγκατάσταση σε πάγκο .....	30
Τοποθέτηση της αφρώδους φλάντζας .....	34
<b>Σύνδεση της εστίας μαγειρέματος στην παροχή ρεύματος</b> .....	<b>35</b>
Διάγραμμα σύνδεσης .....	35
<b>Απόρριψη</b> .....	<b>39</b>

# Προφυλάξεις ασφαλείας



## **ΣΗΜΑΝΤΙΚΕΣ ΠΡΟΦΥΛΑΞΕΙΣ ΑΣΦΑΛΕΙΑΣ – ΔΙΑΒΑΣΤΕ ΠΡΟΣΕΚΤΙΚΑ ΤΙΣ ΟΔΗΓΙΕΣ ΚΑΙ ΦΥΛΑΞΤΕ ΤΕΣ ΓΙΑ ΜΕΛΛΟΝΤΙΚΗ ΑΝΑΦΟΡΑ.**

Η συσκευή αυτή δεν προορίζεται για χρήση από παιδιά κάτω των 8 ετών ή άτομα με μειωμένες σωματικές ή πνευματικές ικανότητες ή έλλειψη εμπειρίας και γνώσης χωρίς επίβλεψη, ή αν δεν τους έχουν δοθεί σαφείς οδηγίες σχετικά με την ασφαλή χρήση της συσκευής, ώστε να κατανοήσουν όλους τους πιθανούς κινδύνους. Τα παιδιά δεν πρέπει να παίζουν με τη συσκευή. Ο καθαρισμός και η συντήρηση δεν πρέπει να γίνονται από παιδιά χωρίς επίβλεψη.

**ΠΡΟΣΟΧΗ:** Η συσκευή και μερικά από τα προσβάσιμα μέρη της μπορεί να θερμανθούν πολύ κατά τη διάρκεια της χρήσης. Πρέπει να λαμβάνεται μέριμνα ώστε να μην υπάρχει επαφή με τα θερμαντικά στοιχεία.

Κρατήστε μακριά τα παιδιά ηλικίας κάτω των 8 ετών, εκτός αν βρίσκονται υπό συνεχή επίβλεψη.

Μη χρησιμοποιείτε συσκευές καθαρισμού με ατμό ή καθαριστές υψηλής πίεσης για τον καθαρισμό της συσκευής, καθώς αυτό μπορεί να οδηγήσει σε ηλεκτροπληξία.

Η συσκευή δεν προορίζεται να ελέγχεται από εξωτερικά χρονόμετρα ή ειδικά συστήματα ελέγχου.

Η σταθερή καλωδίωση του κτιρίου πρέπει να ενσωματώνει μέσα αποσύνδεσης, σύμφωνα με τους κανόνες καλωδίωσης.

Αν το καλώδιο παροχής ρεύματος υποστεί ζημιά, πρέπει να αντικατασταθεί από τον κατασκευή, τον εξουσιοδοτημένο αντιπρόσωπο σέρβις, ή αντίστοιχα εξειδικευμένο τεχνικό, προκειμένου να αποφευχθεί κάθε κίνδυνος (μόνο για συσκευές που παρέχονται με καλώδιο σύνδεσης).

**ΠΡΟΣΟΧΗ:** Εάν η επιφάνεια είναι ραγισμένη, σβήστε τη συσκευή για να αποφύγετε την πιθανότητα ηλεκτροπληξίας. Απενεργοποιήστε όλες τις ζώνες μαγειρέματος από τα αντίστοιχα κουμπια τους και αφαιρέστε την ασφάλεια ή κλείστε τον κύριο διακόπτη ρεύματος, ώστε η συσκευή να απομονωθεί εντελώς από το δίκτυο ηλεκτρικής ενέργειας.

**ΠΡΟΣΟΧΗ:** Το μαγείρεμα με λίπος ή λάδι σε εστία χωρίς επίβλεψη μπορεί να είναι επικίνδυνο και να προκαλέσει πυρκαγιά. ΠΟΤΕ μην επιχειρήσετε να σβήσετε την φωτιά με νερό. Απενεργοποιήστε τη συσκευή και στη συνέχεια καλύψτε τη φλόγα π.χ. με ένα καπάκι ή μια πυρίμαχη κουβέρτα.

**ΠΡΟΕΙΔΟΠΟΙΗΣΗ:** κίνδυνος φωτιάς· μην αφήνετε ποτέ οτιδήποτε επάνω στις εστίες.

**ΠΡΟΣΟΧΗ:** Η διαδικασία μαγειρέματος πρέπει να εποπτεύεται συνεχώς. Το σύντομο μαγείρεμα πρέπει να επιτηρείται συνεχώς.

**ΠΡΟΣΟΧΗ:** Η συσκευή προορίζεται αποκλειστικά για μαγείρεμα. Μην τη χρησιμοποιήσετε για οποιοδήποτε άλλο σκοπό, π.χ. για θέρμανση δωματίου.

**ΠΡΟΣΟΧΗ:** Χρησιμοποιείτε μόνο καλύμματα εστιών σχεδιασμένα από τον κατασκευαστή της μαγειρικής συσκευής ή εκείνα που υποδεικνύονται από τον κατασκευαστή της συσκευής στις οδηγίες χρήσης ως κατάλληλα ή τα καλύμματα εστιών που περιλαμβάνονται στη συσκευασία. Η χρήση ακατάλληλων καλυμμάτων μπορεί να προκαλέσει ατυχήματα.

Μεταλλικά αντικείμενα, όπως μαχαίρια, πιρούνια, κουτάλια και καπάκια δεν πρέπει να τοποθετούνται στην επιφάνεια μαγειρέματος, καθώς μπορούν να ανεβάσουν υψηλή θερμοκρασία.

Μετά τη χρήση, απενεργοποιήστε την εστία με το αντίστοιχο πλήκτρο και μη βασίζεστε στον ανιχνευτή σκεύους.

Η συσκευή πρέπει να είναι συνδεδεμένη με σταθερή καλωδίωση που έχει ενσωματωμένα μέσα αποσύνδεσης. Η σταθερή καλωδίωση πρέπει γίνει σύμφωνα με τους κανόνες καλωδίωσης.

# Άλλες σημαντικές προειδοποιήσεις ασφαλείας

Η συσκευή προορίζεται για οικιακή χρήση. Μην την χρησιμοποιήσετε για οποιοδήποτε άλλο σκοπό, όπως θέρμανση, στέγνωμα κατοικίδιων ή άλλων ζώων, χαρτιών, υφασμάτων, βοτάνων κ.λπ., καθώς αυτό μπορεί να οδηγήσει σε τραυματισμό ή κίνδυνο πυρκαγιάς.

Η συσκευή πρέπει να είναι συνδεδεμένη με σταθερή καλωδίωση που έχει ενσωματωμένα μέσα αποσύνδεσης. Η σταθερή καλωδίωση πρέπει γίνει σύμφωνα με τους κανόνες καλωδίωσης.

Αν κάποια άλλη ηλεκτρική συσκευή συνδέεται σε πρίζα ρεύματος AC κοντά στη συσκευή, φροντίστε το καλώδιο ρεύματος να μην έρχεται σε επαφή με τις θερμές ζώνες μαγειρέματος.

Αν το καλώδιο ρεύματος υποστεί ζημιά, πρέπει να αντικατασταθεί από τον κατασκευαστή ή από εξουσιοδοτημένο τεχνικό συντήρησης, για να αποφευχθεί κάθε κίνδυνος.

Μην χρησιμοποιείτε την υαλοκεραμική εστία ως χώρο αποθήκευσης γιατί μπορεί να προκληθούν γρατσουνιές ή άλλες βλάβες. Ποτέ μην θερμαίνετε φαγητό σε σκεύη από αλουμινόχαρτο ή πλαστικό στην εστία μαγειρέματος. Το αλουμινόχαρτο ή παρόμοια δοχεία μπορεί να λιώσουν και να προκαλέσουν πυρκαγιά ή ζημιά στην εστία.

Μην αποθηκεύετε αντικείμενα ευαίσθητα στη θερμότητα κάτω από τη συσκευή, όπως καθαριστικά ή απορρυπαντικά, δοχεία σπρέι, κλπ.

Ενδέχεται να υπάρχουν αναντιστοιχίες σε χρωματικές αποχρώσεις μεταξύ διαφορετικών συσκευών ή εξαρτημάτων σε μια σειρά λόγω διαφόρων παραγόντων, όπως διαφορετικές γωνίες υπό τις οποίες παρατηρούνται οι συσκευές, φόντα με διαφορετικά χρώματα, υλικά και φωτισμός δωματίου.

## Πριν απο την συνδεση της συσκευης



### ΠΡΟΕΙΔΟΠΟΙΗΣΗ!

**Διαβάστε προσεκτικά τις οδηγίες χρήσης πριν τη σύνδεση της συσκευής. Η επισκευή ή οποιαδήποτε αξίωση εγγύησης που προκύπτει από λανθασμένη σύνδεση ή χρήση της συσκευής δεν καλύπτεται από την εγγύηση.**

# Περιγραφή συσκευής



## ΠΛΗΡΟΦΟΡΙΕΣ!

Οι λειτουργίες και ο εξοπλισμός της συσκευής εξαρτώνται από το μοντέλο.

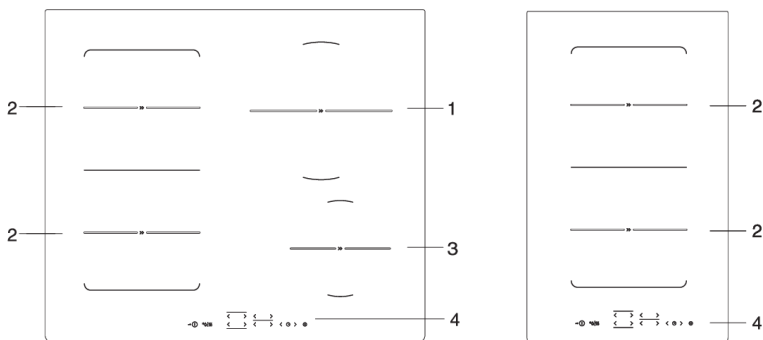

1. Επαγωγική ζώνη μαγειρέματος  $\varnothing$  210 mm
2. Επαγωγική ζώνη μαγειρέματος  $\varnothing$  180 mm
3. Επαγωγική ζώνη μαγειρέματος  $\varnothing$  145 mm
4. Μονάδα ελέγχου εστίας μαγειρέματος

## Τεχνικές προδιαγραφές

(ανάλογα με το μοντέλο)



- A. Αριθμός σειράς
- B. Κωδικός
- C. Τύπος
- D. Εμπορικό σήμα
- E. Αναγνωριστικό μοντέλου
- F. Τεχνικές προδιαγραφές
- G. Ενδείξεις/σύμβολα συμμόρφωσης

**Η πινακίδα με τα βασικά στοιχεία της συσκευής βρίσκεται στην κάτω πλευρά της εστίας μαγειρέματος. Πληροφορίες για τον τύπο και το μοντέλο της συσκευής περιλαμβάνονται στο φύλλο εγγύησης.**

## Πριν τη χρήση της συσκευής για πρώτη φορά

Αν η εστία σας έχει **γυάλινη κεραμική** επιφάνεια, καθαρίστε την με ένα υγρό πανί και απορρυπαντικό σε υγρή μορφή. Μη χρησιμοποιείτε ισχυρά καθαριστικά, όπως καθαριστικά που μπορούν να προκαλέσουν γρατσουνιές, σκληρά σφουγγάρια πιάτων, ή μέσα αφαίρεσης λεκέδων.

Κατά την αρχική χρήση, μπορεί να εμφανιστεί η χαρακτηριστική "οσμή των νέων συσκευών", η οποία σταδιακά θα εξαφανιστεί.



# Εστία

## Υαλοκεραμική ζώνη μαγειρέματος

- Οι εστίες μαγειρέματος είναι ανθεκτικές στις αλλαγές της θερμοκρασίας.
- Μην χρησιμοποιείτε την υαλοκεραμική εστία αν έχει ραγίσει ή σπάσει. Αν κάποιο αιχμηρό αντικείμενο πέσει πάνω στην εστία, η εστία μπορεί να σπάσει. Οι συνέπειες αυτών των περιστατικών μπορεί να είναι άμεσα ορατές ή να εμφανιστούν μετά από λίγο.
- Αν εμφανιστεί οποιαδήποτε ορατή ρωγμή στην εστία, διακόψτε αμέσως την παροχή ηλεκτρικού ρεύματος στη συσκευή.
- Βεβαιωθείτε ότι η ζώνη μαγειρέματος και ο πάτος του μαγειρικού σκεύους είναι καθαρά και στεγνά. Έτσι θα υπάρχει καλύτερη θερμική αγωγιμότητα και θα αποτραπούν τυχόν βλάβες στην επιφάνεια θέρμανσης.
- Μην τοποθετείτε άδεια μαγειρικά σκεύη πάνω στη ζώνη μαγειρέματος. Η ζώνη μαγειρέματος μπορεί να καταστραφεί αν τοποθετήσετε ένα άδειο σκεύος πάνω της. Πριν τοποθετήσετε ένα σκεύος πάνω στη ζώνη, σκουπίστε τον πάτο του σκεύους για καλύτερη μεταφορά θερμότητας.

## Επίπεδα ισχύος μαγειρέματος

Η θερμική ισχύς των ζωνών μαγειρέματος μπορεί να ρυθμιστεί σε 10 διαφορετικά επίπεδα (ανάλογα με το μοντέλο). Ο πίνακας παραθέτει μερικά παραδείγματα χρήσης για κάθε επίπεδο.

Επίπεδο ισχύος μαγειρέματος	Σκοπός
0	απενεργοποιημένο, χρήση της εναπομένουσας θερμότητας
1 - 2	για να διατηρηθεί το φαγητό ζεστό, αργό μαγείρεμα μικρότερων ποσοτήτων (κατώτατη ρύθμιση)
3	αργό μαγείρεμα (συνέχεια μαγειρέματος μετά από την αρχική αυξημένη ισχύ (power boost))
4 - 5	αργό μαγείρεμα (συνέχεια μαγειρέματος) μεγάλων ποσοτήτων, ψήσιμο μεγαλύτερων κομματιών στην κατσαρόλα
6	ψήσιμο και ρόδισμα
7 - 8	ψήσιμο
9	μαγείρεμα μεγάλων ποσοτήτων, ψήσιμο
P	Ρύθμιση Power Boost (ενισχυμένη ισχύς) για την αρχή του μαγειρέματος. Επίσης κατάλληλη για πολύ μεγάλες ποσότητες φαγητού

## Συμβουλές εξοικονομησης ενέργειας

- Όταν αγοράζετε μαγειρικά σκεύη, λάβετε υπόψη ότι η διάμετρος που υποδεικνύεται στο σκεύος συνήθως αφορά την πάνω άκρη ή το καπάκι του, που συνήθως είναι μεγαλύτερη από τη διάμετρο του πάτου του σκεύους.
- Αν ένα φαγητό απαιτεί πολύ χρόνο για να μαγειρευτεί, χρησιμοποιήστε μια χύτρα ταχύτητας. Βεβαιωθείτε ότι υπάρχει πάντα αρκετό υγρό στη χύτρα ταχύτητας. Αν τοποθετήσετε μια άδεια χύτρα ταχύτητας πάνω στην εστία μαγειρέματος, μπορεί να υπερθερμανθεί και να προκληθεί ζημιά τόσο στη χύτρα όσο και στη ζώνη μαγειρέματος.
- Όταν είναι εφικτό, κλείνετε το μαγειρικό σκεύος με ένα καπάκι καταλλήλου μεγέθους. Χρησιμοποιείτε σκεύη που χωρούν την ποσότητα φαγητού που μαγειρεύετε. Το μαγείρεμα σε ένα μισογεμάτο μεγάλο σκεύος καταναλώνει πολύ περισσότερη ενέργεια.

## Αρχή λειτουργίας των επαγωγικών ζωνών μαγειρέματος

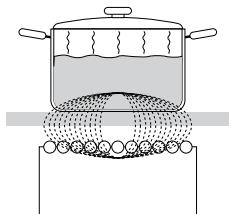

- Η εστία μαγειρέματος είναι εξοπλισμένη με επαγωγικές ζώνες υψηλής απόδοσης. Η θερμότητα παράγεται απευθείας στον πάτο του μαγειρικού σκεύους, εκεί δηλαδή όπου χρειάζεται περισσότερο. Έτσι αποτρέπονται τυχόν απώλειες μέσω της υαλοκεραμικής επιφάνειας. Η κατανάλωση ρεύματος είναι σημαντικά χαμηλότερη από ότι στις συμβατικές ζώνες μαγειρέματος.
- Η υαλοκεραμική ζώνη μαγειρέματος δεν θερμαίνεται απευθείας αλλά μόνο εμμέσως από τη θερμότητα που ακτινοβολεί το σκεύος. Μετά την απενεργοποίηση της ζώνης, αυτή η εναπομένουσα θερμότητα υποδεικνύεται από την ένδειξη "H".
- Στις επαγωγικές ζώνες μαγειρέματος, η θερμότητα παράγεται από το επαγωγικό πηνίο που είναι τοποθετημένο κάτω από την υαλοκεραμική επιφάνεια. Το πηνίο επάγει ένα μαγνητικό πεδίο το οποίο δημιουργεί δινορεύματα στον πάτο ενός σιδηρομαγνητικού σκεύους, ο οποίος με τη σειρά του θερμαίνει το σκεύος.

### ⚠ ΠΡΟΕΙΔΟΠΟΙΗΣΗ!

Αν χυθεί ζάχαρη ή φαγητό με υψηλή περιεκτικότητα σε ζάχαρη πάνω σε μια ζεστή υαλοκεραμική εστία, σκουπίστε αμέσως την εστία ή απομακρύνετε τη ζάχαρη με μια ξύστρα, ακόμα κι αν η εστία εξακολουθεί να είναι ζεστή. Έτσι δεν θα προκληθεί τυχόν ζημιά στην υαλοκεραμική επιφάνεια.

Μην χρησιμοποιείτε απορρυπαντικά και άλλα καθαριστικά για να καθαρίσετε μια ζεστή υαλοκεραμική εστία γιατί μπορεί να καταστραφεί η επιφάνεια.

## Αναγνώριση σκεύους

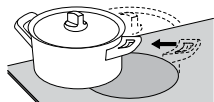
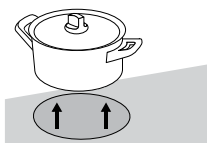

- Ακόμα κι αν δεν υπάρχει κάποιο σκεύος πάνω στη ζώνη μαγειρέματος ή αν η διάμετρος του σκεύους που χρησιμοποιείται είναι μικρότερη από τη διάμετρο της ζώνης μαγειρέματος, δεν θα υπάρχουν απώλειες ενέργειας.
- Αν το σκεύος είναι πολύ μικρότερο από τη ζώνη μαγειρέματος, υπάρχει πιθανότητα η ζώνη να μην μπορεί να το αναγνωρίσει. Όταν η ζώνη μαγειρέματος ενεργοποιηθεί, η ένδειξη **⚡** και το επιλεγμένο επίπεδο ισχύος θα αναβοσβήνουν εναλλάξ στην ένδειξη ισχύος μαγειρέματος.
- Αν τοποθετηθεί μικρότερο σκεύος και η ζώνη μαγειρέματος το αναγνωρίσει, η εστία θα χρησιμοποιήσει μόνο την ισχύ που απαιτείται για το συγκεκριμένο μέγεθος σκεύους.

## Επαγωγικά μαγειρικά σκεύη

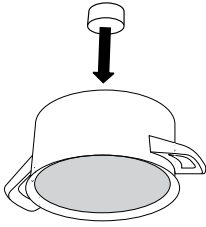

- Η επαγωγή λειτουργεί σωστά όταν χρησιμοποιείτε τα κατάλληλα μαγειρικά σκεύη.
- Βεβαιωθείτε ότι τοποθετείτε το σκεύος στο κέντρο της ζώνης μαγειρέματος
- Κατάλληλα μαγειρικά σκεύη: σκεύη από χάλυβα, από επισμαλτωμένο χάλυβα ή από χυτοσίδηρο.
- Ακατάλληλα μαγειρικά σκεύη: σκεύη από κράμα χάλυβα με πάτο από χαλκό ή αλουμίνιο και γυάλινα σκεύη.
- Το τεστ με τον μαγνήτη: Χρησιμοποιήστε έναν μικρό μαγνήτη για να δείτε αν ο πάτος του σκεύους είναι σιδηρομαγνητικός. Αν ο μαγνήτης κολλήσει στον πάτο του σκεύους, τότε το σκεύος είναι κατάλληλο για επαγωγική κουζίνα.

- Όταν χρησιμοποιείτε χύτρα ταχύτητας, να την παρακολουθείτε συνέχεια μέχρι να επιτευχθεί η σωστή πίεση. Πρώτα, ρυθμίστε τη ζώνη μαγειρέματος στη μέγιστη ισχύ. Στη συνέχεια, ακολουθώντας τις οδηγίες του κατασκευαστή της χύτρας ταχύτητας, μειώστε την ισχύ μαγειρέματος όταν πρέπει.
- Βεβαιωθείτε ότι υπάρχει αρκετό υγρό στη χύτρα ταχύτητας ή σε οποιοδήποτε άλλο μαγειρικό σκεύος. Λόγω της υπερθέρμανσης, αν τοποθετήσετε ένα άδειο σκεύος στη ζώνη μαγειρέματος μπορεί να προκληθεί ζημιά τόσο στο μαγειρικό σκεύος όσο και στη ζώνη μαγειρέματος.
- Μερικά σκεύη δεν διαθέτουν πλήρως σιδηρομαγνητικό πάτο. Σε αυτήν την περίπτωση, μόνο το μαγνητικό τμήμα θα ζεσταίνεται ενώ ο υπόλοιπος πάτος θα παραμένει δροσερός.
- Όταν χρησιμοποιείτε ειδικά μαγειρικά σκεύη, ακολουθείτε τις οδηγίες του κατασκευαστή.
- Για καλύτερα μαγειρικά αποτελέσματα, η σιδηρομαγνητική περιοχή στον πάτο του σκεύους πρέπει να αντιστοιχεί στο μέγεθος της ζώνης μαγειρέματος. Αν η ζώνη μαγειρέματος δεν αναγνωρίζει το σκεύος, δοκιμάστε να το τοποθετήσετε σε μια άλλη ζώνη μαγειρέματος με μικρότερη διάμετρο.

Ζώνη μαγειρέματος	Ελάχιστη διάμετρος πάτου του σκεύους
Ø 145 mm	Ø 90 mm
Ø 180 mm	Ø 145 mm
Ø 210 mm	Ø 130 mm

Ο πάτος του σκεύους πρέπει να είναι επίπεδος.

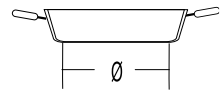
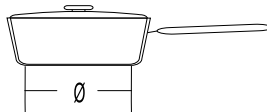
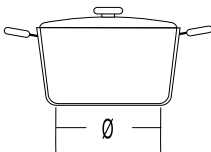

# Λειτουργία της εστίας μαγειρέματος

## Μονάδα ελέγχου

(ανάλογα με το μοντέλο)

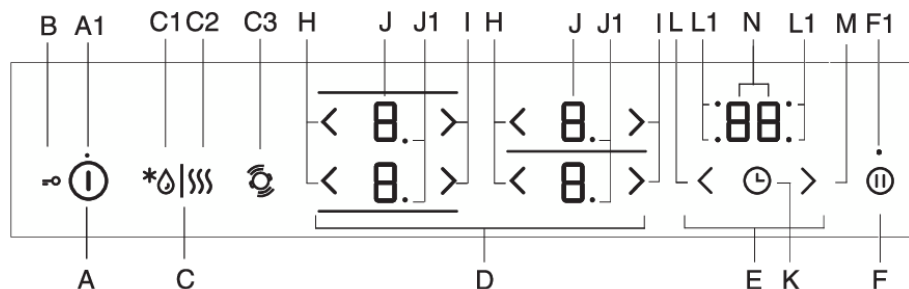

A Πλήκτρο on/off (ενεργοποίηση/απενεργοποίηση) της εστίας

A1 Ενδεικτικό φως ενεργοποίησης/απενεργοποίησης/κλειδώματος για παιδιά

B Κλείδωμα/κλείδωμα για παιδιά

C Πλήκτρο για ξεπάγωμα/ξαναζέσταμα

C1 Ενδεικτικό φως ξεπαγώματος

C2 Ενδεικτικό φως ξαναζεστάματος

C3 Αναγνώριση θέσης σκεύους με αυτόματη γεφύρωση ζωνών μαγειρέματος

D Χειριστήρια ζωνών μαγειρέματος

E Λειτουργίες χρονοδιακόπτη

F Λειτουργία Stop/go/μνήμης

F1 Ενδεικτικό φως λειτουργίας Stop/go και μνήμης

H Πλήκτρο μείωσης ισχύος

I Πλήκτρο αύξησης ισχύος

J Ενδείξεις επιπέδου ισχύος

J1 Τελεία που υποδεικνύει ενδιάμεσο επίπεδο ισχύος για τη ζώνη μαγειρέματος

K Ενεργοποίηση/απενεργοποίηση χρονοδιακόπτη προγράμματος

L Πλήκτρο ρύθμισης χρονοδιακόπτη προγράμματος (-)

L1 Ενδεικτικό φως για ενεργό χρονοδιακόπτη προγράμματος στις αντίστοιχες ζώνες μαγειρέματος

M Πλήκτρο ρύθμισης χρονοδιακόπτη προγράμματος (+)

N Ένδειξη ώρας

**Οι μονάδες ένδειξης λειτουργούν επίσης ως πλήκτρα για τη προσαρμογή των ρυθμίσεων.**

## Ενεργοποίηση της εστίας

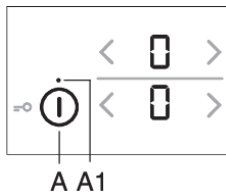

- Τοποθετήστε το σκεύος πάνω στην εστία μαγειρέματος.
- Αγγίξτε το πλήκτρο on/off (A) για να ενεργοποιήσετε την εστία.
- Η ένδειξη "0" θα εμφανιστεί σε όλες τις ενδείξεις ζωνών μαγειρέματος.
- Θα ακουστεί ένας σύντομο ηχητικό σήμα.



### ΠΛΗΡΟΦΟΡΙΕΣ!

Αν δεν ενεργοποιηθεί κάποια ζώνη μαγειρέματος εντός 10 δευτερολέπτων, η εστία απενεργοποιείται.

## Ενεργοποίηση των ζωνών μαγειρέματος

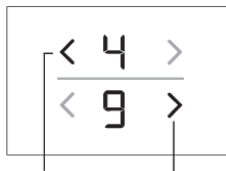

- Αγγίξτε τη μονάδα ένδειξης της ζώνης μαγειρέματος που επιθυμείτε. Η επιλεγμένη μονάδα ένδειξης θα αναβοσβήνει.
- Χρησιμοποιήστε τα πλήκτρα (H) και (I) για να ρυθμίσετε την ισχύ λειτουργίας της επιλεγμένης ζώνης μαγειρέματος.
- Η ζώνη μαγειρέματος παραμένει ενεργοποιημένη.

- Αν η εστία δεν αναγνωρίζει κάποιο σκεύος στην επιλεγμένη ζώνη μαγειρέματος, εμφανίζεται το σύμβολο ✘. Αν δεν τοποθετήσετε ένα σκεύος στην επιλεγμένη ζώνη μαγειρέματος εντός 2 λεπτών, η ζώνη μαγειρέματος απενεργοποιείται αυτόματα.



### ΠΛΗΡΟΦΟΡΙΕΣ!

Οι μονάδες ένδειξης λειτουργούν επίσης ως πλήκτρα για τη προσαρμογή των ρυθμίσεων.

## Αλλαγή των ρυθμίσεων της ζώνης μαγειρέματος

Το επίπεδο ισχύος για την επιλεγμένη ζώνη μαγειρέματος μπορεί να ρυθμιστεί με το πλήκτρο (H) ή (I).

Για να αυξήσετε ή να μειώσετε το επίπεδο ισχύος γρηγορότερα, αγγίξτε και κρατήστε το πλήκτρο (H) ή (I).

## Αυτόματη γρήγορη θέρμανση

Όλες οι ζώνες μαγειρέματος διαθέτουν ειδικό μηχανισμό που ρυθμίζει την ισχύ μαγειρέματος στο μέγιστο στην αρχή του μαγειρέματος, ανεξάρτητα από την πραγματική ρύθμιση ισχύος. Μετά από λίγο, η ισχύς της ζώνης μαγειρέματος επιστρέφει στο επίπεδο που ρυθμίστηκε αρχικά. Η αυτόματη γρήγορη θέρμανση μπορεί να ενεργοποιηθεί σε κάθε ζώνη για οποιοδήποτε επίπεδο ισχύος εκτός από τα επίπεδα "9" και "P".

**Η λειτουργία αυτόματης γρήγορης θέρμανσης είναι κατάλληλη για φαγητά** που πρέπει να ζεσταθούν και μετά να μαγειρευτούν για μεγαλύτερο χρονικό διάστημα χωρίς την ανάγκη συνεχούς παρακολούθησης.

**Η λειτουργία αυτόματης γρήγορης θέρμανσης είναι κατάλληλη** για φαγητά που πρέπει να ζεσταθούν και μετά να μαγειρευτούν για μεγαλύτερο χρονικό διάστημα χωρίς την ανάγκη συνεχούς παρακολούθησης.

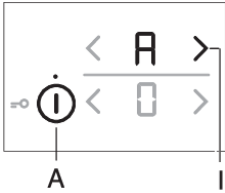

- Η εστία είναι ενεργοποιημένη και ένα κατάλληλο σκεύος έχει τοποθετηθεί σε μία από τις ζώνες μαγειρέματος.
- Επιλέξτε την επιθυμητή ζώνη μαγειρέματος που πρέπει να απενεργοποιηθεί (η ένδειξη "0" εμφανίζεται στη μονάδα ένδειξης).
- Πατήστε το σχετικό πλήκτρο (H) ή (I) και κρατήστε το για περίπου 3 δευτερόλεπτα μέχρι να ακούσετε έναν σύντομο ήχο. Οι ενδείξεις *A* και *S* θα αναβοσβήνουν εναλλάξ στην οθόνη.

- Το σύμβολο *A* και το επιλεγμένο επίπεδο ισχύος θα εναλλάσσονται στην ένδειξη επιπέδου ισχύος. Όταν ο χρόνος αυτόματης γρήγορης θέρμανσης λήξει, η ζώνη μαγειρέματος μεταβαίνει αυτόματα στο επιλεγμένο επίπεδο, το οποίο και θα εμφανίζεται συνεχώς.

### Πίνακας αυτόματης γρήγορης θέρμανσης

Επίπεδο ισχύος	1	2	3	4	5	6	7	8
Χρόνος αυτόματης γρήγορης θέρμανσης (δευτ.)	40	70	120	180	260	430	120	195

### Απενεργοποίηση της αυτόματης γρήγορης θέρμανσης

Αν η ισχύς μαγειρέματος μειωθεί ενόσω είναι ενεργοποιημένη η αυτόματη γρήγορη θέρμανση, η αυτόματη γρήγορη θέρμανση θα απενεργοποιηθεί για αυτήν τη ζώνη μαγειρέματος.

Η αυτόματη λειτουργία μπορεί να απενεργοποιηθεί επιλέγοντας τη σχετική ζώνη μαγειρέματος και μειώνοντας το επίπεδο ισχύος στο "0". Μετά, ρυθμίστε το νέο επίπεδο ισχύος.

### Γεφυρωμένη ζώνη μαγειρέματος

(ανάλογα με το μοντέλο)

- Ορισμένα μοντέλα επιτρέπουν τον συνδυασμό δύο ζωνών μαγειρέματος στην αριστερή πλευρά σε μια ενιαία μεγάλη ζώνη. Έτσι, μπορείτε να τοποθετήσετε ένα μεγάλο οβάλ σκεύος πάνω στο συνδυασμένο πεδίο μαγειρέματος. Το σκεύος πρέπει να είναι αρκετά μεγάλο ώστε να καλύπτει τα κέντρα της πάνω και της κάτω ζώνης μαγειρέματος.
- Μέγιστο μέγεθος σκεύους: 40 x 25 εκ. Για ομοιόμορφη κατανομή θερμότητας, συνιστούμε τη χρήση σκεύους με βαρύ πάτο. Κατά τη διάρκεια του μαγειρέματος, το σκεύος θα ζεσταθεί. Δείξτε προσοχή για να αποφύγετε τα εγκαύματα.
- Όταν τοποθετείτε ένα ταψί πάνω στην εστία, βεβαιωθείτε ότι δεν καλύπτει τη μονάδα ελέγχου.

### ΠΛΗΡΟΦΟΡΙΕΣ!

Το σκεύος πρέπει πάντα να καλύπτει το κέντρο της ζώνης μαγειρέματος!

## Ενεργοποίηση της γεφυρωμένης ζώνης μαγειρέματος

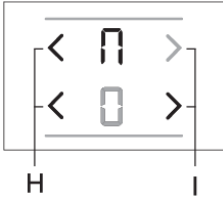

- Ενεργοποιήστε την εστία μαγειρέματος πατώντας το πλήκτρο on/off (A).
- Αγγίξτε ταυτόχρονα τα δύο πλήκτρα (H) και κρατήστε τα για 3 δευτερόλεπτα. Η ένδειξη **Π** θα εμφανιστεί στη μονάδα ένδειξης της πίσω ζώνης υποδεικνύοντας ότι οι δύο ζώνες μαγειρέματος είναι γεφυρωμένες.
- Ρυθμίστε την επιθυμητή ισχύ μαγειρέματος για τη γεφυρωμένη ζώνη.

- Αν αργότερα θέλετε να αλλάξετε την ισχύ μαγειρέματος της γεφυρωμένης ζώνης, χρησιμοποιήστε το πλήκτρο (H) ή (I) της κάτω ζώνης μαγειρέματος.



### ΠΛΗΡΟΦΟΡΙΕΣ!

Η γεφυρωμένη ζώνη δεν υποστηρίζει τη λειτουργία power boost, μόνο τα επίπεδα ισχύος έως το 9.

## Απενεργοποίηση της γεφυρωμένης ζώνης μαγειρέματος

- Ρυθμίστε το επίπεδο ισχύος της συνδυασμένης ζώνης μαγειρέματος στο "0". Η ένδειξη **Π** θα εξαφανιστεί και η θέρμανση θα απενεργοποιηθεί.
- Και οι δύο ζώνες μαγειρέματος θα λειτουργούν ανεξάρτητα.

## Αναγνώριση θέσης σκεύους με αυτόματη γεφύρωση ζωνών μαγειρέματος

(μόνο σε ορισμένα μοντέλα)

Η αναγνώριση θέσης σκεύους ενεργοποιείται αυτόματα 10 δευτερόλεπτα μετά την ενεργοποίηση της συσκευής. Αν υπάρχει κάποιο σκεύος πάνω στην εστία, η λειτουργία αναγνώρισης σκεύους θα αναγνωρίσει τη θέση του και αυτόματα θα γεφυρώσει τις ζώνες μαγειρέματος ανάλογα με το μέγεθος του σκεύους. Δύο παρακείμενες ζώνες μαγειρέματος μπορούν να ενωθούν σε μία ενιαία μεγάλη ζώνη.

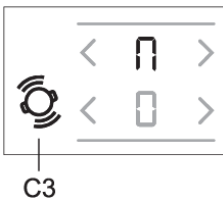

Η ένδειξη **Π** θα εμφανιστεί στη μονάδα ένδειξης της πίσω ζώνης υποδεικνύοντας ότι οι δύο ζώνες μαγειρέματος είναι γεφυρωμένες.

- Ρυθμίστε την επιθυμητή ισχύ μαγειρέματος για τη γεφυρωμένη ζώνη.
- Αν αργότερα θέλετε να αλλάξετε την ισχύ μαγειρέματος της γεφυρωμένης ζώνης, χρησιμοποιήστε το πλήκτρο (H) ή (I) της κάτω ζώνης μαγειρέματος.



### ΠΛΗΡΟΦΟΡΙΕΣ!

Η γεφυρωμένη ζώνη δεν υποστηρίζει τη ρύθμιση power boost P. Το μέγιστο διαθέσιμο επίπεδο ισχύος είναι το 9.

Η αυτόματη αναγνώριση θέσης σκεύους μπορεί να ενεργοποιηθεί ανά πάσα στιγμή για 10 δευτερόλεπτα πατώντας το πλήκτρο αναγνώρισης σκεύους (C3). Η αυτόματη αναγνώριση σκεύους και η αυτόματη γεφύρωση ζωνών μαγειρέματος ισχύουν μόνο για τις ζώνες που δεν έχουν ακόμα ενεργοποιηθεί. Η γεφύρωση των ζωνών μαγειρέματος μπορεί να απενεργοποιηθεί ρυθμίζοντας το επίπεδο ισχύος στο "0".

### Αν δεν υπάρχει μαγειρικό σκεύος στη ζώνη μαγειρέματος:

- Ενεργοποιήστε την εστία. Όλες οι ζώνες μαγειρέματος ρυθμίζονται στο "0".
- Τοποθετήστε το σκεύος πάνω σε οποιαδήποτε ζώνη μαγειρέματος. Η ένδειξη "0" της ζώνης με το σκεύος αρχίζει να αναβοσβήνει. Μπορείτε να ρυθμίσετε την ισχύ της ζώνης μαγειρέματος πατώντας τα πλήκτρα (H) ή (I) της αντίστοιχης ζώνης μαγειρέματος. Η λειτουργία γεφυρώνει αυτόματα τις ζώνες μαγειρέματος στην αριστερή πλευρά της εστίας, σύμφωνα με το μέγεθος του σκεύους.
- Μπορείτε να συνεχίσετε με το επόμενο σκεύος, χρησιμοποιώντας την ίδια διαδικασία.

### Αν το σκεύος είναι ήδη πάνω στην εστία μαγειρέματος:

- Ενεργοποιήστε την εστία μαγειρέματος.
- Η ένδειξη "0" στη μονάδα ένδειξης της ζώνης στην οποία είναι τοποθετημένο το σκεύος αρχίζει να αναβοσβήνει. Μπορείτε να ρυθμίσετε την ισχύ της ζώνης μαγειρέματος πατώντας τα πλήκτρα (H) ή (I) της εν λόγω ζώνης μαγειρέματος.
- Αν υπάρχουν διάφορα σκεύη πάνω στη ζώνη μαγειρέματος, η εστία θα ανιχνεύσει αυτόματα όλα τα σκεύη και η ένδειξη "0" θα αναβοσβήνει στις μονάδες ένδειξης όλων των ζωνών στις οποίες έχει τοποθετηθεί κάποιο σκεύος.

Μπορείτε να ρυθμίσετε την ισχύ της ζώνης μαγειρέματος πατώντας τα πλήκτρα (H) ή (I) της αντίστοιχης ζώνης. Μετά, συνεχίστε με την επόμενη ζώνη μαγειρέματος.

Κατά τα 10 πρώτα δευτερόλεπτα, η αυτόματη αναγνώριση σκεύους μπορεί επίσης να απενεργοποιηθεί στις ρυθμίσεις χρήστη με την παράμετρο "Au". Δείτε το κεφάλαιο Ρυθμίσεις Χρήστη.

Η λειτουργία μπορεί να χρησιμοποιηθεί είτε υπάρχει είτε δεν υπάρχει σκεύος πάνω στην εστία.

## Power Boost (αυξημένη ισχύς)

(ανάλογα με το μοντέλο)

Για γρήγορο μαγείρεμα, μπορείτε να ενεργοποιήσετε τη λειτουργία power boost στις ζώνες μαγειρέματος. Έτσι θα ζεστανόε γρήγορα μεγάλες ποσότητες φαγητού χρησιμοποιώντας επιπλέον ισχύ. Η λειτουργία power boost είναι ενεργή για έως 10 λεπτά. Στη συνέχεια, το επίπεδο ισχύος μειώνεται αυτόματα στο 9. Αν η εστία μαγειρέματος δεν είναι πολύ ζεστή, η λειτουργία power boost μπορεί να ενεργοποιηθεί ξανά για 10 λεπτά μετά την απενεργοποίησή της. Για να αποφευχθεί η υπερθέρμανση, η λειτουργία ηλεκτρονικού ελέγχου μπορεί αυτόματα να απενεργοποιήσει νωρίτερα τη λειτουργία Power Boost και να μειώσει το επίπεδο ισχύος στο 9.

### Ενεργοποίηση της λειτουργίας Power Boost

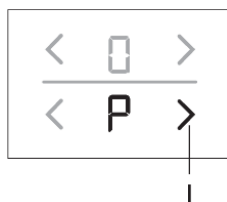

Η εστία είναι ενεργοποιημένη και ένα κατάλληλο σκεύος έχει τοποθετηθεί σε μία από τις ζώνες μαγειρέματος.

- Επιλέξτε τη ζώνη μαγειρέματος.
- Ρυθμίστε το επίπεδο ισχύος στο 9, και μετά πατήστε το πλήκτρο (I).
- Το σύμβολο "P" θα εμφανιστεί στην οθόνη. Η λειτουργία είναι ενεργοποιημένη.



## Απενεργοποίηση της λειτουργίας Power Boost

- Πατήστε το πλήκτρο (H). Η λειτουργία Power Boost απενεργοποιείται και η ισχύς λειτουργίας επιστρέφει στο επίπεδο 9.
- Μπορείτε να μειώσετε την ισχύ στο επίπεδο που θέλετε πατώντας το πλήκτρο (H).

## Προστασία από υπερθέρμανση

- Η εστία είναι εξοπλισμένη με ανεμιστήρα ψύξης που ψύχει τα ηλεκτρονικά εξαρτήματα κατά το μαγείρεμα. Ο ανεμιστήρας μπορεί να συνεχίζει να λειτουργεί για λίγο διάστημα μετά το τέλος της διαδικασίας μαγειρέματος.
- Η επαγωγική εστία μαγειρέματος είναι επίσης εξοπλισμένη με διάταξη προστασίας από υπερθέρμανση που προστατεύει τα ηλεκτρονικά εξαρτήματα από βλάβες. Η διάταξη προστασίας λειτουργεί σε διάφορα επίπεδα. Όταν η θερμοκρασία της ζώνης μαγειρέματος είναι πολύ υψηλή, η ισχύς μαγειρέματος μειώνεται αυτόματα. Αν αυτό δεν αρκεί, η ισχύς της ζώνης μαγειρέματος συνεχίζει να μειώνεται ή οι μηχανισμοί ασφαλείας απενεργοποιούν εντελώς τη ζώνη μαγειρέματος. Σε αυτήν την περίπτωση, η μονάδα ένδειξης εμφανίζει την ένδειξη "F2". Όταν η εστία μαγειρέματος κρυώσει, η συνολική ισχύς της είναι και πάλι διαθέσιμη.

## Κλείδωμα για παιδιά / κλείδωμα

Η εστία μαγειρέματος μπορεί να κλειδωθεί για προστασία από την κατά λάθος ενεργοποίηση.

### ΠΛΗΡΟΦΟΡΙΕΣ!

Η εστία μαγειρέματος πρέπει να είναι απενεργοποιημένη ή σε κατάσταση αναμονής.

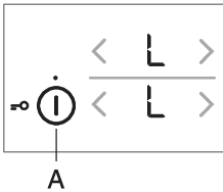

### Κλείδωμα των πλήκτρων της εστίας μαγειρέματος

Αγγίξτε το πλήκτρο on/off και κρατήστε το για 3 δευτερόλεπτα. Η ένδειξη "L" θα εμφανιστεί στις ενδείξεις ισχύος των ζωνών μαγειρέματος. Η εστία είναι τώρα κλειδωμένη. Μετά από 5 δευτερόλεπτα, η εστία απενεργοποιείται αυτόματα σε κατάσταση αναμονής.

### Ξεκλείδωμα των πλήκτρων της εστίας μαγειρέματος

Για να ξεκλειδώσετε την εστία μαγειρέματος, ακολουθήστε τα ίδια βήματα όπως και για το κλείδωμά της. Η εστία πρέπει να είναι απενεργοποιημένη. Αγγίξτε το πλήκτρο on/off και κρατήστε το για 3 δευτερόλεπτα. Η ένδειξη "L" στις ενδείξεις ισχύος των ζωνών μαγειρέματος θα γίνει τώρα "0". Η εστία έχει τώρα ξεκλειδώσει και είναι έτοιμη για χρήση.

### ΠΛΗΡΟΦΟΡΙΕΣ!

Σημείωση: Αν η λειτουργία κλειδώματος για παιδιά/κλειδώματος (B) έχει ενεργοποιηθεί στις ρυθμίσεις χρήστη (βλέπε κεφάλαιο Ρυθμίσεις Χρήστη, Παράμετρος "Loc"), τότε η εστία θα κλειδώνεται αυτόματα κάθε φορά που απενεργοποιείται.

### ΠΛΗΡΟΦΟΡΙΕΣ!

Ενεργοποιήστε τη λειτουργία κλειδώματος πριν τον καθαρισμό για να αποτρέψετε την κατά λάθος ενεργοποίηση της εστίας.

## Ξεπάγωμα/Ξαναζέσταμα

Πατήστε το πλήκτρο (C) για να ενεργοποιήσετε τη λειτουργία Ξεπαγώματος/Ξαναζεστάματος. Στην περίπτωση ξεπαγώματος, η θερμοκρασία των τροφίμων διατηρείται περίπου στους 42 °C. Στην περίπτωση ξαναζεστάματος, διατηρείται περίπου στους 70 °C. Η πραγματική θερμοκρασία μπορεί να εξαρτάται από τον τύπο του μαγειρικού σκεύους και την ποσότητα του φαγητού.

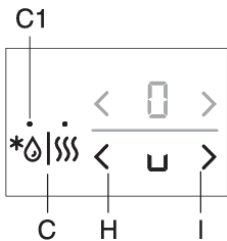

### Ενεργοποίηση της λειτουργίας ξεπαγώματος

Πατήστε το πλήκτρο (A) για να ενεργοποιήσετε την εστία. Τοποθετήστε το κατάλληλο σκεύος στην επιλεγμένη ζώνη μαγειρέματος. Αγγίξτε το πλήκτρο (C) μία φορά. Το ενδεικτικό φως (C1) ανάβει. Αγγίξτε το πλήκτρο (H) ή (I) της επιλεγμένης ζώνης μαγειρέματος. Το σύμβολο "u" εμφανίζεται στην οθόνη.

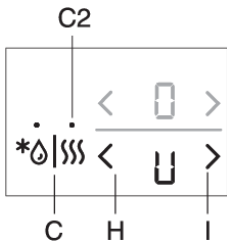

### Ενεργοποίηση της λειτουργίας ξαναζεστάματος

Πατήστε το πλήκτρο (A) για να ενεργοποιήσετε την εστία. Τοποθετήστε το κατάλληλο σκεύος στην επιλεγμένη ζώνη μαγειρέματος. Αγγίξτε το πλήκτρο (C) δύο φορές. Το ενδεικτικό φως (C2) ανάβει. Αγγίξτε το πλήκτρο (H) ή (I) της επιλεγμένης ζώνης μαγειρέματος. Το σύμβολο "U" εμφανίζεται στην οθόνη.

## Απενεργοποίηση της λειτουργίας ξεπαγώματος/ξαναζεστάματος

- Αγγίξτε το πλήκτρο (H) ή (I) της επιλεγμένης ζώνης μαγειρέματος.
- Η ζώνη μαγειρέματος θα απενεργοποιηθεί και η ένδειξη "0" θα εμφανιστεί στη μονάδα ένδειξης.

## Λειτουργίες χρονοδιακοπτή

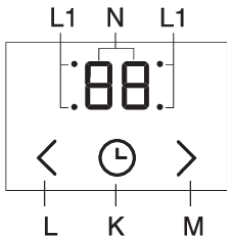

Αυτό το χαρακτηριστικό διαθέτει δύο τρόπους λειτουργίας:

1. **Η ρύθμιση χρονόμετρου (αντίστροφη μέτρηση)** ισχύει για ολόκληρη την εστία. Με αυτήν τη λειτουργία, η εστία απλώς εκπέμπει ένα ηχητικό σήμα όταν λήξει ο χρόνος που έχει ρυθμιστεί.
2. **Η ρύθμιση χρονοδιακόπτη προγράμματος** ισχύει για την επιλεγμένη ζώνη μαγειρέματος. Μπορεί να ρυθμιστεί ξεχωριστός χρονοδιακόπτης για κάθε ζώνη. Όταν ο χρόνος που έχει ρυθμιστεί λήξει, η ζώνη μαγειρέματος απενεργοποιείται αυτόματα.

### 1 Χρονόμετρο αντίστροφης μέτρησης

Το χρονόμετρο λειτουργεί ανεξάρτητα και δεν σχετίζεται με τη λειτουργία κάποιας ζώνης. Όταν το χρονόμετρο ρυθμιστεί, θα συνεχίσει την αντίστροφη μέτρηση ακόμα κι αν απενεργοποιήσετε την εστία. Το χρονόμετρο μπορεί να απενεργοποιηθεί μόνο όταν η εστία μαγειρέματος είναι ενεργοποιημένη.

- Αγγίξτε το πλήκτρο (K) για να ενεργοποιήσετε το χρονόμετρο. Η ένδειξη "00" εμφανίζεται στην μονάδα ένδειξης του χρονόμετρου (O). Αγγίξτε τα πλήκτρα (L) και (M) για να ρυθμίσετε τον χρόνο από 1 έως 99 λεπτά.
- Όταν ο χρόνος που έχει ρυθμιστεί λήξει, ακούγεται ένα σήμα συναγερμού, ωστόσο, η ζώνη μαγειρέματος δεν θα απενεργοποιηθεί.
- Απενεργοποιήστε τον ήχο του συναγερμού αγγίζοντας οποιοδήποτε πλήκτρο. Εναλλακτικά, θα απενεργοποιηθεί αυτόματα μετά από λίγο χρόνο.
- Η λειτουργία χρονόμετρου παραμένει ενεργοποιημένη ακόμα και όταν η εστία έχει απενεργοποιηθεί με το πλήκτρο (A).
- Κατά τη διάρκεια του τελευταίου λεπτού της αντίστροφης μέτρησης, ο χρόνος που απομένει εμφανίζεται σε δευτερόλεπτα.

## **2 Χρονοδιακόπτης προγράμματος**

Ο χρονοδιακόπτης προγράμματος διευκολύνει το μαγείρεμα, δίνοντάς σας τη δυνατότητα να βλέπετε και να ρυθμίζετε τον χρόνο μαγειρέματος για την επιλεγμένη ζώνη. Όταν λήξει ο χρόνος που έχει ρυθμιστεί στον χρονοδιακόπτη, η ζώνη απενεργοποιείται αυτόματα και ακούγεται ένα ηχητικό σήμα. Απενεργοποιήστε το ηχητικό σήμα αγγίζοντας οποιοδήποτε πλήκτρο. Εναλλακτικά, θα απενεργοποιηθεί αυτόματα μετά από λίγο. Ο χρονοδιακόπτης απενεργοποίησης μπορεί να ρυθμιστεί ανεξάρτητα για όλες τις ζώνες μαγειρέματος. Ο χρονοδιακόπτης προγράμματος μπορεί να ρυθμιστεί μόνο για μια ενεργή ζώνη μαγειρέματος.

- Αγγίξτε το πλήκτρο (K) για να ενεργοποιήσετε τον χρονοδιακόπτη. Η ένδειξη "00" εμφανίζεται στην ένδειξη χρονοδιακόπτη (O). Αγγίξτε ξανά το πλήκτρο (K). Το ενδεικτικό φως (L1) για τη σχετική ζώνη μαγειρέματος αρχίζει να αναβοσβήνει.
- Αγγίξτε τα πλήκτρα (L) και (M) για να ρυθμίσετε τον χρόνο από 1 έως 99 λεπτά.
- Όταν ρυθμιστεί η επιθυμητή τιμή, αρχίζει η αντίστροφη μέτρηση. Το ενδεικτικό φως (L1) που υποδεικνύει τη ζώνη στην οποία έχει ρυθμιστεί η λειτουργία χρονοδιακόπτη, θα συνεχίσει να αναβοσβήνει.
- Όταν ο χρόνος που έχει ρυθμιστεί λήξει, ακούγεται ένα ηχητικό σήμα και η ζώνη μαγειρέματος απενεργοποιείται. Η ένδειξη "00" αναβοσβήνει στην ένδειξη ρολογιού.
- Απενεργοποιήστε τον ήχο του συναγερμού αγγίζοντας οποιοδήποτε πλήκτρο. Εναλλακτικά, θα απενεργοποιηθεί αυτόματα μετά από λίγο χρόνο.

## **Αλλαγή του ρυθμισμένου χρόνου μαγειρέματος**

Ο υπολειπόμενος χρόνος μαγειρέματος μπορεί να αλλάξει οποιαδήποτε στιγμή κατά τη διάρκεια του μαγειρέματος. Αγγίξτε το πλήκτρο χρονοδιακόπτη απενεργοποίησης (K) για να επιλέξετε την ένδειξη χρονοδιακόπτη της ζώνης που θέλετε. Το σχετικό ενδεικτικό φως (L1) αναβοσβήνει. Αγγίξτε το πλήκτρο (L) ή (M) για να ρυθμίσετε τον νέο χρόνο μαγειρέματος που θέλετε.

## **Εμφάνιση του υπολειπόμενου χρόνου μαγειρέματος**

Αν έχουν ενεργοποιηθεί διάφορες ρυθμίσεις χρονοδιακόπτη, ο υπολειπόμενος χρόνος μαγειρέματος μπορεί να εμφανιστεί αγγίζοντας το πλήκτρο (K).

## **Μηδενισμός του χρονοδιακόπτη**

Επιλέξτε την ένδειξη χρονοδιακόπτη που θέλετε πατώντας το πλήκτρο (K) (βλέπε κεφάλαιο Αλλαγή του ρυθμισμένου χρόνου μαγειρέματος). Εμφανίζεται ο ρυθμισμένος χρονοδιακόπτης και το ενδεικτικό φως της σχετικής ζώνης μαγειρέματος ανάβει. Αγγίξτε το πλήκτρο (M) για να ρυθμίσετε την τιμή σε "00", ή πατήστε τα πλήκτρα (L) και (M) ταυτόχρονα για να ρυθμίσετε αμέσως την τιμή στο "00".

## Παύση της διαδικασίας μαγειρέματος – Stop&Go (παύση)

Η λειτουργία Stop&Go μπορεί να χρησιμοποιηθεί για την παύση της λειτουργίας ολόκληρης της εστίας για έως 10 λεπτά. Όλες οι ζώνες απενεργοποιούνται αυτόματα προσωρινά. Αυτό είναι εύχρηστο όταν, για παράδειγμα, τα περιεχόμενα ενός σκεύους έχουν χυθεί πάνω στην εστία και θέλετε να την καθαρίσετε.

### Ενεργοποίηση της λειτουργίας Stop&Go

Τουλάχιστον μία ζώνη μαγειρέματος πρέπει να είναι ενεργή. Αγγίξτε το πλήκτρο λειτουργίας Stop&Go (F). Ακούγεται ένας σύντομος ήχος. Όλες οι ρυθμίσεις στις μονάδες ενδείξεων αρχίζουν να αναβοσβήνουν. Το πλήκτρο παύσης φωτίζεται και αναβοσβήνει. Όλες οι ρυθμίσεις χρονοδιακόπτη προγράμματος ή χρονόμετρου σταματούν. Όλα τα πλήκτρα είναι ανενεργά, εκτός από το πλήκτρο παύσης (stop/go) και το πλήκτρο on/off. Αν δεν πατήσετε κάποιο πλήκτρο εντός 10 λεπτών, όλες οι ενεργές ζώνες μαγειρέματος θα απενεργοποιηθούν αυτόματα.

### Απενεργοποίηση της λειτουργίας Stop&Go

Πατήστε και πάλι το πλήκτρο παύσης εντός 10 λεπτών. Η εστία συνεχίζει τη λειτουργία με τις ίδιες ρυθμίσεις που είχε πριν από την παύση.

## Λειτουργία μνήμης

Αυτή η λειτουργία σας δίνει τη δυνατότητα να ανακτάτε όλες τις ρυθμίσεις των ζωνών μαγειρέματος σε περίπτωση που απενεργοποιήσατε την εστία μαγειρέματος κατά λάθος. Ωστόσο, αυτό είναι εφικτό μόνο εντός πέντε δευτερολέπτων από τη στιγμή που απενεργοποιήθηκε η εστία.

Χρησιμοποιήστε το πλήκτρο on/off για να ενεργοποιήσετε ξανά την εστία εντός 5 δευτερολέπτων από την απενεργοποίησή της. Το πλήκτρο (F) θα αναβοσβήνει στη μονάδα ένδειξης για 5 δευτερόλεπτα. Εντός αυτού του χρονικού διαστήματος, αγγίξτε αυτό το πλήκτρο και όλες οι ρυθμίσεις που ήταν ενεργές πριν απενεργοποιηθεί η εστία θα αποκατασταθούν.

## Αυτόματη απενεργοποίηση

Αν τα πλήκτρα ενεργοποιηθούν για μεγάλο χρονικό διάστημα κατά τη διάρκεια του μαγειρέματος (για παράδειγμα, λόγω χυμένου υγρού ή κάποιου αντικειμένου που έχει τοποθετηθεί πάνω στα πλήκτρα), όλες οι ζώνες μαγειρέματος θα απενεργοποιηθούν μετά από 10 δευτερόλεπτα. Το σύμβολο  θα αναβοσβήσει στην οθόνη.

Το αντικείμενο πρέπει να αφαιρεθεί και το χυμένο υγρό να καθαριστεί από τα πλήκτρα μέσα σε 2 λεπτά, διαφορετικά, η εστία μαγειρέματος θα απενεργοποιηθεί αυτόματα. Οι πιο πρόσφατες ρυθμίσεις μπορούν να αποκατασταθούν με τη λειτουργία μνήμης χρησιμοποιώντας το πλήκτρο Stop&Go.

## Απενεργοποίηση της ζώνης μαγειρέματος

Για να απενεργοποιήσετε μια ζώνη μαγειρέματος, χρησιμοποιήστε το σχετικό πλήκτρο (H) για να ρυθμίσετε την τιμή στο "0". Για να απενεργοποιήσετε γρήγορα τη ζώνη, αγγίξτε ταυτόχρονα τα σχετικά πλήκτρα (H) και (I). Θα ακούσετε ένα σύντομο ηχητικό σήμα και η ένδειξη "0" θα εμφανιστεί στη μονάδα ένδειξης.

### ΠΛΗΡΟΦΟΡΙΕΣ!

Αν η ισχύς όλων των ζωνών μαγειρέματος έχει ρυθμιστεί στο "0", η ζώνη μαγειρέματος θα απενεργοποιηθεί αυτόματα μετά από 10 δευτερόλεπτα.

## Ενδεικτικό εναπομένουσας θερμότητας

Η υαλοκεραμική εστία διαθέτει επίσης ένδειξη υπολειπόμενης θερμότητας, "H". Η υαλοκεραμική ζώνη μαγειρέματος δεν θερμαίνεται απευθείας, αλλά μόνο εμμέσως από τη θερμότητα που εκπέμπει το μαγειρικό σκεύος. Για όσο διάστημα το σύμβολο "H" είναι αναμμένο μετά την απενεργοποίηση της εστίας, υπάρχει υπολειπόμενη θερμότητα στη ζώνη μαγειρέματος, η οποία μπορεί να χρησιμοποιηθεί για να κρατήσει το φαγητό ζεστό ή για ξεπάγωμα. Όταν το σύμβολο "H" εξαφανιστεί, η ζώνη μαγειρέματος μπορεί να είναι ακόμα ζεστή. Δείτε προσοχή καθώς υπάρχει κίνδυνος εγκαυμάτων!

## Μέγιστος χρόνος μαγειρέματος

Για λόγους ασφαλείας, ο χρόνος μαγειρέματος για κάθε ζώνη μαγειρέματος περιορίζεται σε κάποια μέγιστη χρονική διάρκεια.

Ο μέγιστος χρόνος μαγειρέματος εξαρτάται από το πιο πρόσφατα ρυθμισμένο επίπεδο ισχύος. Αν το επίπεδο ισχύος δεν αλλάξει, η ζώνη μαγειρέματος θα απενεργοποιηθεί αυτόματα όταν επιτευχθεί η μέγιστη διάρκεια μαγειρέματος.

Επίπεδο ισχύος μαγειρέματος	U	u	1	2	3	4	5	6	7	8	9	P*
Μέγιστος χρόνος λειτουργίας (ώρες)	2	8	8	8	6	6	4	4	2	1,5	1,5	1,5

\* Μετά από 10 λεπτά, το επίπεδο ισχύος μειώνεται αυτόματα στο 9. Μετά από 1,5 ώρα, η ζώνη μαγειρέματος απενεργοποιείται.

## Απενεργοποίηση ολόκληρης της εστίας μαγειρέματος

Η εστία μαγειρέματος μπορεί να απενεργοποιηθεί ανά πάσα στιγμή αγγίζοντας το πλήκτρο on/off.

# Ρυθμίσεις χρήστη

## Ρύθμιση του ηχητικού σήματος, αυτόματα χαρακτηριστικά και παράμετροι κλειδώματος

Μπορείτε να ρυθμίσετε την ένταση του ηχητικού σήματος, τη διάρκεια του ηχητικού συναγερμού, τη συνολική μέγιστη ισχύ της συσκευής και τις ρυθμίσεις αυτόματου κλειδώματος. Για να ενεργοποιήσετε το μενού ρυθμίσεων παραμέτρων, πατήστε το πλήκτρο παύσης (F) όταν η συσκευή είναι απενεργοποιημένη και κρατήστε το για 3 δευτερόλεπτα.

Εμφανίζεται η πρώτη παράμετρος "Uo" στην ένδειξη χρονοδιακόπτη, που υποδεικνύει την ένταση των ηχητικών σημάτων. Χρησιμοποιήστε το πλήκτρο χρονοδιακόπτη (K) για να επιλέξετε τον τύπο της παραμέτρου. Πατήστε τα πλήκτρα ρύθμισης χρονοδιακόπτη (L) και (M) για να προσαρμόσετε τη ρύθμιση.

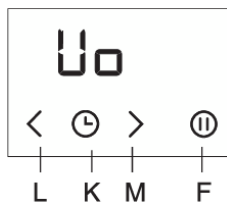

**Uo:** Ένταση ηχητικού σήματος και συναγερμού

**So:** Διάρκεια ηχητικού συναγερμού

**Lo:** Αυτόματο κλείδωμα

**Au:** Αυτόματη αναγνώριση σκεύους

**Po:** Συνολική μέγιστη ισχύς

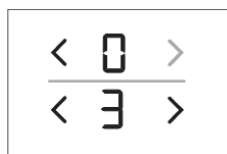

Η τρέχουσα ρυθμισμένη τιμή της παραμέτρου θα εμφανιστεί στην δεξιά πλευρά των ενδείξεων επιπέδου ισχύος των ζωνών μαγειρέματος. Η τιμή μπορεί να ρυθμιστεί πατώντας τα πλήκτρα (H) ή (I) της ζώνης μαγειρέματος. Όλες οι παράμετροι μπορούν να επιβεβαιωθούν και να αποθηκευτούν πατώντας το πλήκτρο (F) και κρατώντας το για 2 δευτερόλεπτα. Στη συνέχεια, ακούγεται ένας σύντομος ήχος. Αν δεν θέλετε να αποθηκεύσετε τις νέες ρυθμίσεις παραμέτρων, κλείστε τις ρυθμίσεις χρήστη πατώντας το πλήκτρο on/off.

### Ένταση ηχητικού σήματος και συναγερμού "Uo"

Μπορείτε να ρυθμίσετε τις εξής τιμές:

**00** στην οθόνη = απενεργοποιημένο (δεν ισχύει για το ηχητικό σήμα συναγερμού και σφάλματος)

**01** στην οθόνη = ελάχιστη ένταση

**02** στην οθόνη = μεσαία ένταση

**03** στην οθόνη = μέγιστη ένταση (προεπιλογή) Με την κάθε αλλαγή, ακούγεται ένα ηχητικό σήμα στην ένταση που μόλις έχει επιλεγεί.

### Διάρκεια ηχητικού συναγερμού "So"

Μπορείτε να ρυθμίσετε τις εξής τιμές:

**05** στην οθόνη = 5 δευτερόλεπτα

**1.0** στην οθόνη = 1 λεπτό

**2.0** στην οθόνη = 2 λεπτά (προεπιλογή)

### Κλείδωμα για παιδιά "Lo"

Αν η αυτόματη λειτουργία κλειδώματος έχει ενεργοποιηθεί στις ρυθμίσεις χρήστη, η εστία θα κλειδώνεται αυτόματα κάθε φορά που απενεργοποιείται.

**00** στην οθόνη = απενεργοποιημένο (προεπιλογή)

**01** στην οθόνη = ενεργοποιημένο

## **Αναγνώριση θέσης σκεύους με αυτόματη γεφύρωση ζωνών μαγειρέματος "Au"**

Αν η λειτουργία αναγνώρισης θέσης σκεύους με αυτόματη γεφύρωση ζωνών μαγειρέματος έχει απενεργοποιηθεί στις ρυθμίσεις χρήστη, τότε η συσκευή θα λειτουργεί πάντα χειροκίνητα (δεν θα υπάρχει αυτόματη αναγνώριση σκεύους διάρκειας 10 δευτερολέπτων κάθε φορά που ενεργοποιείται η συσκευή).

**0** στην οθόνη = απενεργοποιημένο

**1** στην οθόνη = ενεργοποιημένο (προεπιλογή)

## **Συνολική μέγιστη ισχύς "Po"**

Αν η ηλεκτρική εγκατάσταση του σπιτιού σας διαθέτει διαφορετικά όρια ρεύματος, η μέγιστη κατανάλωση ισχύος της εστίας μπορεί να μειωθεί:

**6.0** στην οθόνη = 6.0 kW = 2 × 16 A

**7.2** στην οθόνη = 7.2 kW = 2 × 16 A (προεπιλογή)



### **ΠΛΗΡΟΦΟΡΙΕΣ!**

Αν το επίπεδο ισχύος μειωθεί, οι ρυθμίσεις και η προκύπτουσα ισχύς μαγειρέματος μπορεί και αυτές να μειωθούν. Η συσκευή διαθέτει σύστημα διαχείρισης ισχύος που διασφαλίζει ότι η επίδραση του περιορισμού ισχύος είναι ελάχιστη.

# Συντηρηση & καθαρισμος

Μετά από κάθε χρήση, περιμένετε μέχρι να κρύνει η γυάλινη κεραμική επιφάνεια για να την καθαρίσετε. Διαφορετικά, όλες οι εναπομείνουσες ακαθαρσίες θα καούν πάνω στη ζεστή επιφάνεια την επόμενη φορά που θα χρησιμοποιήσετε την εστία.

Για τακτική συντήρηση της γυάλινης κεραμικής εστίας, χρησιμοποιείτε ειδικά προϊόντα φροντίδας που δημιουργούν μια προστατευτική μεμβράνη πάνω στην επιφάνεια που δεν επιτρέπουν την προσκόλληση ακαθαρσιών.

Πριν από κάθε χρήση, σκουπίστε τυχόν σκόνη ή άλλα σωματίδια από την επιφάνεια μαγειρέματος και το σκεύος καθώς μπορεί να χαράξουν την επιφάνεια.

## ΠΛΗΡΟΦΟΡΙΕΣ!

Τα σφουγγάρια από σύρμα, τα τραχιά σφουγγάρια καθαρισμού και τα διαβρωτικά καθαριστικά ενδέχεται να χαράξουν την επιφάνεια. Η επιφάνεια μπορεί επίσης να υποστεί φθορά από ισχυρά καθαριστικά ψεκασμού και ακατάλληλα υγρά καθαριστικά.

Οι ενδείξεις ενδέχεται να φθαρούν από τη χρήση επιθετικών ή λιπαντικών καθαριστικών ή σκευών με τραχύ ή φθαρμένο πάτο.

Οι ήπιοι λεκέδες μπορούν να αφαιρεθούν με ένα υγρό μαλακό πανί. Στη συνέχεια, σκουπίστε την επιφάνεια μέχρι να στεγνώσει.

Οι λεκέδες νερού μπορούν να αφαιρεθούν χρησιμοποιώντας ένα ήπιο διάλυμα ξιδιού. Ωστόσο, μη χρησιμοποιείτε αυτό το διάλυμα για να καθαρίσετε το πλαίσιο (μόνο σε ορισμένα μοντέλα), καθώς μπορεί να χάσει την λάμψη του. Μη χρησιμοποιείτε ισχυρά καθαριστικά σπρέι ή προϊόντα αφαλάτωσης.

Οι δύσκολοι λεκέδες μπορούν να αφαιρεθούν με τη χρήση ειδικών προϊόντων και εργαλείων για τον καθαρισμό κεραμικών εστιών. Να ακολουθείτε πάντα τις οδηγίες που παρέχονται από τους αντίστοιχους κατασκευαστές. Αφαιρείτε προσεκτικά τυχόν υπολείμματα του καθαριστικού μετά τη διαδικασία καθαρισμού, καθώς μπορεί να προκαλέσουν φθορές στην κεραμική επιφάνεια όταν ζεσταθούν οι ζώνες μαγειρέματος.

Αφαιρείτε τυχόν επίμονα και καμένα υπολείμματα με μια ξύστρα. Να είστε προσεκτικοί όταν χειρίζεστε την ξύστρα για να αποφύγετε τυχών τραυματισμούς.

## ΠΛΗΡΟΦΟΡΙΕΣ!

Η ξύστρα δεν περιλαμβάνεται στον εξοπλισμό της συσκευής.

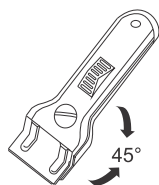

## ΠΛΗΡΟΦΟΡΙΕΣ!

Χρησιμοποιείτε την ξύστρα μόνο όταν οι ακαθαρσίες δεν μπορούν να απομακρυνθούν με υγρό πανί ή με ειδικά καθαριστικά για κεραμικές επιφάνειες.

Κρατήστε την ξύστρα υπό σωστή γωνία (45° έως 60°). Πιέστε απαλά την ξύστρα πάνω στο γυαλί και σύρετέ την για να αφαιρέσετε τις ακαθαρσίες. Βεβαιωθείτε ότι η πλαστική λαβή της ξύστρας (σε ορισμένα μοντέλα) δεν έρχεται σε επαφή με κάποια ζεστή ζώνη μαγειρέματος.





### **ΠΛΗΡΟΦΟΡΙΕΣ!**

**Μην πιέζετε την ξύστρα κάθετα ενάντια στο γυαλί και μην γρατσουνίσετε την επιφάνεια μαγειρέματος με την άκρη ή τη λεπίδα της.**

Απομακρύνετε αμέσως τρόφιμα που περιέχουν ζάχαρη από την κεραμική επιφάνεια χρησιμοποιώντας μια ξύστρα, ακόμη και αν η εστία είναι ζεστή, καθώς η ζάχαρη μπορεί να προκαλέσει μόνιμη βλάβη στην κεραμική επιφάνεια.

# Πίνακας αντιμετώπισης προβλημάτων

Κατά τη διάρκεια της εγγύησης, μόνο ένα κέντρο σέρβις εξουσιοδοτημένο από τον κατασκευαστή μπορεί να προβεί σε οποιαδήποτε επισκευή.

Πριν προβείτε σε οποιαδήποτε επισκευή, βεβαιωθείτε ότι η συσκευή έχει αποσυνδεθεί από το δίκτυο ρεύματος είτε αφαιρώντας την ασφάλεια ή αποσυνδέοντας το καλώδιο ρεύματος από την πρίζα.

Μη εξουσιοδοτημένες επισκευές της συσκευής μπορεί να οδηγήσουν σε ηλεκτροπληξία και βραχυκύκλωμα. Γι' αυτόν τον λόγο, μην προβαίνετε σε επισκευές. Αναθέστε αυτές τις εργασίες σε κάποιον ειδικό ή τεχνικό σέρβις.

Σε περίπτωση μικρών προβλημάτων με τη λειτουργία της συσκευής, συμβουλευτείτε αυτό το εγχειρίδιο για να δείτε αν μπορείτε διορθώσετε το πρόβλημα μόνοι σας.

Αν η συσκευή δεν λειτουργεί σωστά ή δεν λειτουργεί καθόλου εξαιτίας ακατάλληλης λειτουργίας ή χειρισμού, θα υπάρχει χρέωση για την επίσκεψη τεχνικού σέρβις ακόμη και κατά τη διάρκεια της εγγύησης.

Φυλάξτε τις οδηγίες για μελλοντική χρήση και παραδώστε τις σε τυχόν επακόλουθους κατόχους ή χρήστες της συσκευής.

Ακολουθούν ορισμένες συμβουλές για την αποκατάσταση κάποιων κοινών προβλημάτων.

Πρόβλημα/σφάλμα	Αιτία
Η κύρια ασφάλεια στο σπίτι σας πέφτει συχνά.	Καλέστε έναν τεχνικό.
Συνεχές ηχητικό σήμα και εμφάνιση ένδειξης 	Έχει χυθεί νερό στην επιφάνεια των πλήκτρων αφής ή έχει τοποθετηθεί κάποιο αντικείμενο πάνω τους. Σκουπίστε την επιφάνεια των πλήκτρων αφής.
Ένδειξη F2 στην οθόνη	Η ζώνη μαγειρέματος έχει υπερθερμανθεί. Περιμένετε μέχρι να κρυώσει η ζώνη μαγειρέματος.
Ένδειξη F στην οθόνη	Υποδεικνύει ότι υπήρξε κάποιο σφάλμα κατά τη λειτουργία.

Εάν τα προβλήματα επιμένουν παρά την τήρηση των παραπάνω συμβουλών, καλέστε έναν εξουσιοδοτημένο τεχνικό σέρβις. Η επισκευή ή οποιαδήποτε αξίωση βάσει εγγύησης που προκύπτει από εσφαλμένη σύνδεση ή χρήση της συσκευής δεν καλύπτεται από την εγγύηση. Σε αυτή την περίπτωση, ο χρήστης θα καλύψει το κόστος επισκευής.

## ΠΡΟΕΙΔΟΠΟΙΗΣΗ!

Πριν από οποιαδήποτε επισκευή, αποσυνδέστε τη συσκευή από την παροχή ρεύματος (αφαιρώντας την ασφάλεια ή βγάζοντας το φις από την πρίζα).

## Θόρυβοι κατά το επαγωγικό μαγείρεμα

Θόρυβοι και ήχοι	Αιτία	Λύση
<b>Θόρυβος λειτουργίας που παράγεται από την επαγωγή</b>	Η τεχνολογία επαγωγής βασίζεται στις ιδιότητες που έχουν ορισμένα μέταλλα υπό ηλεκτρομαγνητική επίδραση. Οδηγεί στα λεγόμενα δινορεύματα που αναγκάζουν τα μόρια να ταλαντωθούν. Αυτές οι ταλαντώσεις (δονήσεις) μετατρέπονται σε θερμότητα. Ανάλογα με τον τύπο του μετάλλου, αυτό μπορεί να οδηγήσει σε χαμηλούς θορύβους.	Πρόκειται για κάτι φυσιολογικό και όχι για δυσλειτουργία.
<b>Βουητό παρόμοιο με αυτό ενός μετασχηματιστή</b>	Παρουσιάζεται κατά το μαγείρεμα σε υψηλό επίπεδο ισχύος. Οφείλεται στην ποσότητα ενέργειας που μεταφέρεται από την εστία προς το μαγειρικό σκεύος.	Ο θόρυβος θα σταματήσει ή θα εξασθενήσει όταν μειώσετε το επίπεδο ισχύος.
<b>Δονήσεις και τρίξιμο του μαγειρικού σκεύους</b>	Αυτός ο θόρυβος εμφανίζεται σε μαγειρικά σκεύη (κατσαρόλες ή τηγάνια) που είναι κατασκευασμένα από διαφορετικά υλικά.	Οδηγεί σε δονήσεις κατά μήκος των παρακείμενων επιφανειών των στρωμάτων των διαφορετικών υλικών. Αυτός ο θόρυβος εξαρτάται από το μαγειρικό σκεύος. Μπορεί να ποικίλλει ανάλογα με την ποσότητα και τον τύπο του φαγητού που μαγειρεύεται.
<b>Θόρυβος ανεμιστήρα</b>	Η σωστή λειτουργία των ηλεκτρονικών εξαρτημάτων επαγωγής απαιτεί έλεγχο της θερμοκρασίας. Για αυτόν τον λόγο, η εστία διαθέτει ανεμιστήρα που ψύχει τα ηλεκτρονικά εξαρτήματα ανάλογα με την ανιχνευμένη θερμοκρασία.	Ο ανεμιστήρας μπορεί να λειτουργεί ακόμα και μετά την απενεργοποίηση της εστίας, αν η θερμοκρασία παραμένει πολύ υψηλή.

# Εγκατάσταση εντοιχιζόμενης εστίας

## Διαδικασία εγκατάστασης

- Ο πάγκος πρέπει να είναι εντελώς ίσιος και επίπεδος.
- Προστατέψτε κατάλληλα τις άκρες του κομμένου ανοίγματος.
- Συνδέστε την εστία μαγειρέματος στην παροχή ρεύματος (βλέπε οδηγίες για τη σύνδεση της εστίας στην παροχή ρεύματος).
- Τοποθετήστε την εστία μέσα στο κομμένο άνοιγμα.

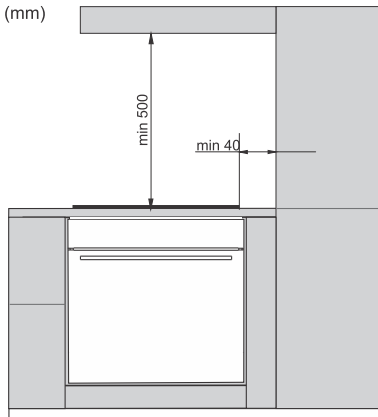

- Η εγκατάσταση της συσκευής σε πάγκο και η σύνδεσή της με την παροχή ρεύματος επιτρέπεται μόνο από κάποιον επαρκώς καταρτισμένο τεχνικό.
- Ο καπλαμάς ή άλλη επένδυση στα έπιπλα της κουζίνας στα οποία πρόκειται να τοποθετηθεί η εστία πρέπει να υποβληθούν σε επεξεργασία με κόλλα ανθεκτική στη θερμότητα (100°C), διαφορετικά, η επένδυση του πάγκου μπορεί να αποχρωματιστεί ή να παραμορφωθεί.
- Η χρήση προφίλ από μασίφ ξύλο στους πάγκους πίσω από τη ζώνη μαγειρέματος επιτρέπεται μόνο σε περίπτωση που η απόσταση μεταξύ του προφίλ και της εστίας μαγειρέματος δεν είναι μικρότερη από αυτήν που υποδεικνύουν τα σχέδια εγκατάστασης.
- Οι διαστάσεις της εστίας μαγειρέματος είναι κατάλληλες για την ενσωμάτωσή της σε πάγκο κουζίνας με πλάτος 600 mm ή περισσότερο.

- Τα κρεμαστά ή επιτοίχια στοιχεία κουζίνας πρέπει να τοποθετούνται αρκετά ψηλά ώστε να μην παρεμποδίζουν τη διαδικασία εργασίας.
- Η απόσταση μεταξύ της εστίας και του απορροφητήρα δεν πρέπει να είναι μικρότερη από αυτήν που υποδεικνύεται στις οδηγίες για την τοποθέτηση του απορροφητήρα. Η ελάχιστη απόσταση είναι 500 mm.
- Η απόσταση μεταξύ της άκρης της συσκευής και του παρακείμενου υψηλού στοιχείου επίπλου κουζίνας δεν πρέπει να είναι μικρότερη από 40 mm.
- Η χρήση προφίλ από μασίφ ξύλο στους πάγκους πίσω από τη ζώνη μαγειρέματος επιτρέπεται μόνο σε περίπτωση που η απόσταση μεταξύ του προφίλ και της εστίας μαγειρέματος δεν είναι μικρότερη από αυτήν που υποδεικνύουν τα σχέδια εγκατάστασης.
- Η ελάχιστη απόσταση μεταξύ της ενσωματωμένης εστίας και του πίσω τοίχου υποδεικνύεται στο σχεδιάγραμμα εγκατάστασης.

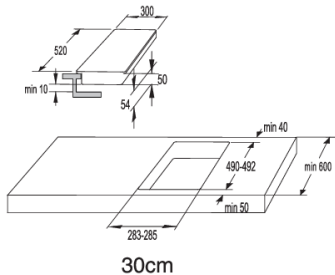

14

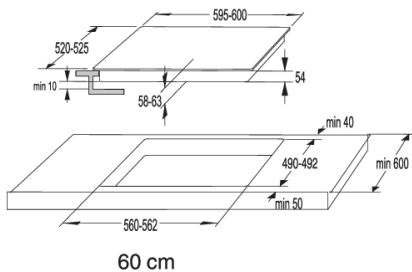

## Αεραγωγοί στο κάτω ντουλάπι της κουζίνας

### ☀ ΠΛΗΡΟΦΟΡΙΕΣ!

Η καλή λειτουργία των ηλεκτρονικών εξαρτημάτων της επαγωγικής εστίας απαιτεί επαρκή κυκλοφορία αέρα.

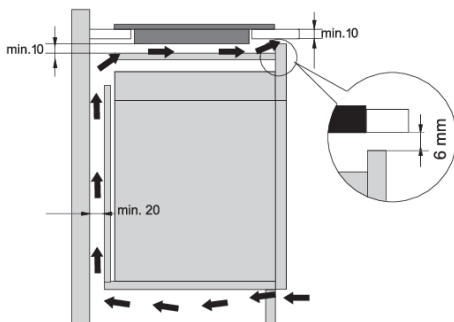

### Κάτω ντουλάπι με συρτάρι

- Πρέπει να υπάρχει ένα άνοιγμα ύψους τουλάχιστον 140 mm καθ' όλο το πλάτος του ντουλαπιού. Επιπλέον, πρέπει να υπάρχει άνοιγμα τουλάχιστον 6 mm στην μπροστινή πλευρά, καθ' όλο το πλάτος του ντουλαπιού.
- Ένα οριζόντιο διαχωριστικό πάνελ πρέπει να τοποθετηθεί κάτω από την εστία καθ' όλο το μήκος της. Πρέπει να υπάρχει απόσταση τουλάχιστον 10 mm μεταξύ του κάτω άκρου της συσκευής και του διαχωριστικού πάνελ. Θα πρέπει να υπάρχει επαρκής εξαερισμός στην πίσω πλευρά.
- Η εστία διαθέτει ανεμιστήρα που βρίσκεται στο κάτω τμήμα της. Αν υπάρχει συρτάρι κάτω από το ντουλάπι, μην το χρησιμοποιείτε για να αποθηκεύετε μικρά αντικείμενα ή χαρτί, καθώς αυτά μπορεί να αναρροφηθούν στον ανεμιστήρα και να καταστρέψουν τον ανεμιστήρα και το σύστημα ψύξης. Επιπλέον, μην χρησιμοποιείτε το συρτάρι για να αποθηκεύετε αλουμινόχαρτο ή εύφλεκτες ουσίες ή υγρά (όπως σπρέι). Κρατήστε τέτοιες ουσίες μακριά από την εστία μαγειρέματος. Κίνδυνος έκρηξης!
- Πρέπει να υπάρχει απόσταση τουλάχιστον 20 mm μεταξύ του περιεχομένου του συρταριού και των αεραγωγών εισόδου του ανεμιστήρα.

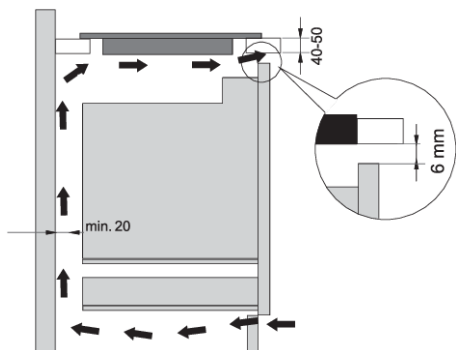

### Κάτω ντουλάπι με φούρνο

- Η εγκατάσταση ενός φούρνου κάτω από την επαγωγική εστία είναι εφικτή για τους τύπους φούρνων με ανεμιστήρα ψύξης.
- Πριν από την εγκατάσταση του φούρνου, το πίσω τοίχωμα του ντουλαπιού της κουζίνας πρέπει να αφαιρεθεί στην περιοχή του ανοίγματος για εγκατάσταση.
- Επιπλέον, πρέπει να υπάρχει άνοιγμα τουλάχιστον 6 mm στην μπροστινή πλευρά, καθ' όλο το πλάτος του ντουλαπιού.
- Σε περίπτωση που κάτω από την επαγωγική εστία έχουν εγκατασταθεί άλλες συσκευές, δεν μπορούμε να εγγυηθούμε τη σωστή λειτουργία τους.

### Χωνευτή εγκατάσταση σε πάγκο

Κατάλληλες για χωνευτή τοποθέτηση είναι οι συσκευές που δεν διαθέτουν κεκλιμένες άκρες ή διακοσμητικά πλαίσια.



## Εγκατάσταση της συσκευής

Η συσκευή μπορεί να εγκατασταθεί μόνο σε πάγκο ανθεκτικό στη θερμοκρασία και στο νερό, από υλικά όπως φυσική πέτρα (μάρμαρο, γρανίτης) ή μασίφ ξύλο (οι άκρες κατά μήκος της διατομής πρέπει να σφραγιστούν). Κατά την εγκατάσταση σε πάγκο από κεραμικό, ξύλο ή γυαλί, πρέπει να χρησιμοποιηθεί ένα ξύλινο υποπλάισιο. Το πλαίσιο αυτό δεν παρέχεται μαζί με τη συσκευή. Η συσκευή μπορεί να εγκατασταθεί σε πάγκο από διαφορετικά υλικά αφού πρώτα συμβουλευτείτε τον κατασκευαστή του πάγκου και λάβετε ρητή έγκριση. Η εσωτερική διάσταση της βασικής μονάδας πρέπει να είναι τουλάχιστον ίση με την εσωτερική κοπή της συσκευής. Αυτό θα επιτρέψει την εύκολη αφαίρεση της συσκευής από τον πάγκο. Τοποθετήστε την ταινία στεγανοποίησης κατά μήκος της περιμέτρου της βάσης του γυάλινου πλαισίου.

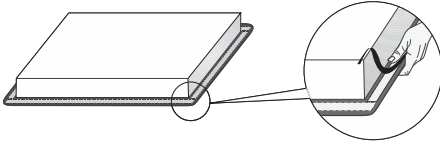

Πρώτα, περάστε το καλώδιο ρεύματος μέσα από το κομμένο άνοιγμα. Τοποθετήστε τη συσκευή πάνω στο κέντρο της ανοίγματος. Συνδέστε τη συσκευή στην παροχή ρεύματος (βλέπε οδηγίες για τη σύνδεση της συσκευής). Πριν σφραγίσετε τη συσκευή, ελέγξτε τη λειτουργία της. Σφραγίστε τη σχισμή μεταξύ της συσκευής και του πάγκου χρησιμοποιώντας ένα στεγανωτικό σιλικόνης. Το στεγανωτικό σιλικόνης που χρησιμοποιείται για τη σφράγιση της συσκευής πρέπει να είναι θερμοανθεκτικό (τουλάχιστον 160 °C). Εξομαλύνετε το στεγανωτικό σιλικόνης με ένα κατάλληλο εργαλείο. Τηρήστε τις οδηγίες χρήσης του επιλεγμένου σφραγιστικού σιλικόνης. Μην ενεργοποιήσετε τη συσκευή, αν πρώτα δεν στεγνώσει τελείως το στεγανωτικό σιλικόνης.



1. Στεγανωτικό σιλικόνης
2. Ταινία σφράγισης

### **⚠ ΠΡΟΕΙΔΟΠΟΙΗΣΗ!**

Δώστε ιδιαίτερη προσοχή στις εσωτερικές διαστάσεις όταν οι πάγκοι είναι από (φυσική) πέτρα. Όταν επιλέγετε το στεγανωτικό σιλικόνης, λάβετε υπόψη το υλικό του πάγκου και συμβουλευτείτε τον κατασκευαστή του. Η χρήση ακατάλληλων στεγανωτικών σιλικόνης μπορεί να οδηγήσει σε μόνιμο αποχρωματισμό ορισμένων τμημάτων.

## Αφαίρεση της εντοιχιζόμενης συσκευής

Αποσυνδέστε τη συσκευή από το ρεύμα. Χρησιμοποιήστε ένα κατάλληλο εργαλείο για να αφαιρέσετε τη φλάντζα σιλικόνης από την περίμετρο. Αφαιρέστε τη συσκευή σπρώχνοντάς την προς τα πάνω από την κάτω πλευρά.

### **⚠ ΠΡΟΕΙΔΟΠΟΙΗΣΗ!**

Μην επιχειρήσετε να αφαιρέσετε τη συσκευή σπρώχνοντας από την επάνω πλευρά του πάγκου.

**ΠΡΟΕΙΔΟΠΟΙΗΣΗ!**

Το τμήμα σέρβις είναι υπεύθυνο μόνο για την επισκευή και το σέρβις της εστίας μαγειρέματος. Συμβουλευτείτε τον αντιπρόσωπο του εξοπλισμού της κουζίνας σας σχετικά με την επανεγκατάσταση της (χωνευτής) εστίας μαγειρέματος.



## Πάγκος από πέτρα

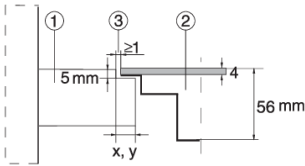

1. Πάγκος
2. Συσκευή
3. Σχισμή

Δεδομένου του περιθωρίου σφάλματος (ανοχής) για την υαλοκεραμική πλάκα της συσκευής και του κομμένου ανοίγματος στον πάγκο, η σχισμή είναι ρυθμιζόμενη (ελάχ. 2 mm).

## Πάγκος από κεραμικό, ξύλο ή γυαλί

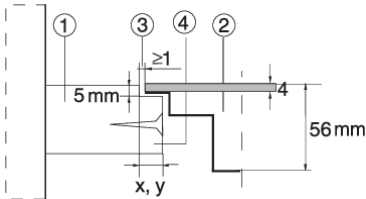

1. Πάγκος
2. Συσκευή
3. Σχισμή
4. Ξύλινο πλαίσιο, πάχους 16 mm

Δεδομένου του περιθωρίου σφάλματος (ανοχής) για την υαλοκεραμική πλάκα της συσκευής και του κομμένου ανοίγματος στον πάγκο, η σχισμή είναι ρυθμιζόμενη (ελάχ. 2 mm). Τοποθετήστε το ξύλινο πλαίσιο 5,5mm κάτω από την πάνω άκρη του πάγκου (βλέπε εικόνα).

Τηρήστε την καμπυλότητα των ακρών του γυαλιού (R10, R2) όταν κόβετε το άνοιγμα.

ΓΥΑΛΙ

ΚΟΜΜΕΝΟ ΑΝΟΙΓΜΑ

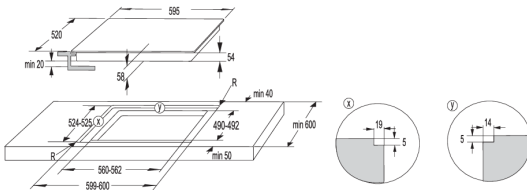
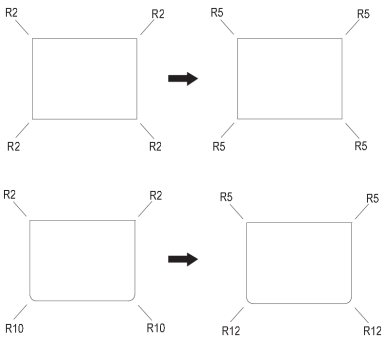

60 cm



### **ΠΡΟΕΙΔΟΠΟΙΗΣΗ!**

Αν κάτω από μια χωνευτή εστία είναι εγκατεστημένος ένας φούρνος, τότε το πάχος του πάγκου πρέπει να είναι τουλάχιστον 45 mm.

## **Τοποθέτηση της αφρώδους φλάντζας**



### **ΠΛΗΡΟΦΟΡΙΕΣ!**

Μερικές συσκευές παραδίδονται με τη φλάντζα ήδη τοποθετημένη!

Πριν εγκαταστήσετε τη συσκευή σε πάγκο, κολλήστε την αφρώδη φλάντζα που συνοδεύει τη συσκευή στο κάτω μέρος της υαλοκεραμικής εστίας. Αφαιρέστε την προστατευτική επένδυση από τη φλάντζα. Κολλήστε τη φλάντζα στην κάτω πλευρά του γυαλιού (2-3 mm μακριά από την άκρη). Η φλάντζα πρέπει να τοποθετηθεί κατά μήκος ολόκληρης της άκρης του γυαλιού. Η φλάντζα δεν πρέπει να επικαλύπτεται στις γωνίες. Όταν τοποθετείτε τη φλάντζα, βεβαιωθείτε ότι δεν έχει υποστεί ζημιά από αιχμηρά αντικείμενα ούτε έρχεται σε επαφή με τυχόν τέτοια αντικείμενα.

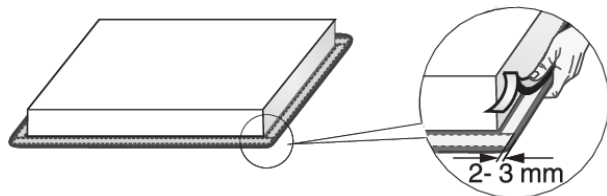

### **ΠΡΟΕΙΔΟΠΟΙΗΣΗ!**

Μην τοποθετείτε τη συσκευή χωρίς τη φλάντζα!

# Σύνδεση της εστίας μαγειρέματος στην παροχή ρεύματος

- Η προστασίας της παροχής ρεύματος πρέπει να συμμορφώνεται με τους σχετικούς κανονισμούς.
- Πριν συνδέσετε τη συσκευή, βεβαιωθείτε ότι η τάση που αναγράφεται στην πινακίδα τεχνικών στοιχείων αντιστοιχεί στην τάση της παροχής ρεύματος.
- Πρέπει να υπάρχει μια συσκευή ελέγχου στην ηλεκτρική εγκατάσταση, η οποία θα μπορεί να αποσυνδέει κάθε σύνδεση της συσκευής με την παροχή ηλεκτρικού ρεύματος, με ελάχιστη απόσταση 3mm μεταξύ των επαφών όταν είναι ανοικτές. Οι κατάλληλες συσκευές περιλαμβάνουν ασφάλειες, προστατευτικούς διακόπτες κλπ.
- Η σύνδεση πρέπει να προσαρμοστεί στο ρεύμα και τις ασφάλειες.
- Μετά την εγκατάσταση, τα ηλεκτροφόρα και τα μονωμένα μέρη πρέπει να προστατεύονται έναντι επαφής.

## ΠΡΟΕΙΔΟΠΟΙΗΣΗ!

Η σύνδεση της συσκευής επιτρέπεται μόνο από εξουσιοδοτημένο ειδικό. Η λαθασμένη σύνδεση μπορεί να καταστρέψει μέρη της συσκευής. Σε τέτοια περίπτωση, δεν ισχύει η εγγύηση! Αποσυνδέστε τη συσκευή από την παροχή ρεύματος πριν από οποιαδήποτε εργασία επισκευής ή συντήρησης.

## Διάγραμμα σύνδεσης

### Σύνδεση της συσκευής των 60 cm

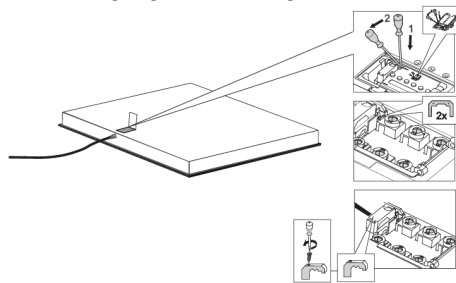

1. Ελέγξτε την τάση. Πριν συνδέσετε τη συσκευή, βεβαιωθείτε ότι η τάση που αναγράφεται στην πινακίδα τεχνικών στοιχείων αντιστοιχεί στην τάση της παροχής ρεύματος. Η τάση της παροχής σας (220–240 V μεταξύ L και N) πρέπει να ελεγχθεί από έναν ειδικό με κατάλληλη συσκευή μέτρησης.
2. Ανοίξτε το κάλυμμα του κουτιού ακροδεκτών σύνδεσης.
3. Συνδέστε τα καλώδια σύμφωνα με τον τύπο της συσκευής σας.
4. Οι γέφυρες παρέχονται πάνω στον ακροδέκτη σύνδεσης.

## Καλώδιο τροφοδοσίας

(συσκευή χωρίς καλώδιο ρεύματος)

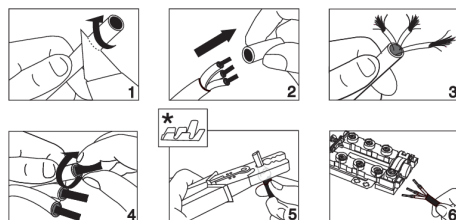

- Για τη σύνδεση, μπορούν να χρησιμοποιηθούν τα εξής καλώδια:
- Καλώδια σύνδεσης με μόνωση PVC, τύπου H05 VV-F ή H05V2V2-F με κίτρινο και πράσινο αγωγό γείωσης, ή άλλα ισοδύναμα ή ανώτερης κλάσης καλώδια.
- Η εξωτερική διάμετρος του καλωδίου πρέπει να είναι τουλάχιστον 8,00 mm.

- Περάστε το καλώδιο ρεύματος μέσα από έναν σφιγκτήρα που

\* Δεν παρέχονται περιδέσμιοι.



## ΠΛΗΡΟΦΟΡΙΕΣ!

Συνιστούμε τη χρήση περιδέσμων ηλεκτρικών καλωδίων (ακροδέκτες).

## Διάγραμμα σύνδεσης

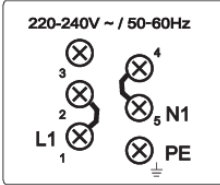

### Μονοφασική σύνδεση (32 A)

- Μονοφασική σύνδεση (1 1N, 220-240 V~ /50-60 Hz):
  - Η τάση μεταξύ φάσης και ουδέτερου αγωγού είναι 220-240 V~. Τοποθετήστε μια γέφυρα μεταξύ των ακροδεκτών 1 και 2, και μεταξύ των ακροδεκτών 4 και 5.
  - Το κύκλωμα πρέπει να εφοδιαστεί με μια ασφάλεια των 32 A τουλάχιστον. Το εμβαδόν διατομής του πυρήνα του καλωδίου πρέπει να είναι τουλάχιστον 4 mm<sup>2</sup>.

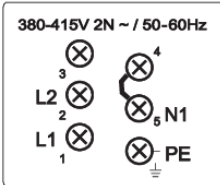

### Διφασική σύνδεση (16A)

- 2 φάσεις, 1 ουδέτερος αγωγός (2 1N, 380-415 V~ /50-60 Hz):
  - Η τάση μεταξύ φάσης και ουδέτερου αγωγού είναι 220-240 V~. Η τάση μεταξύ φάσεων είναι 380-415 V~. Τοποθετήστε μια γέφυρα μεταξύ των ακροδεκτών 4 και 5. Το κύκλωμα πρέπει να εφοδιαστεί με τουλάχιστον δύο ασφάλειες 16 A τουλάχιστον η κάθε μία. Το εμβαδόν διατομής του πυρήνα του καλωδίου πρέπει να είναι τουλάχιστον 1,5 mm<sup>2</sup>.
- 2 αγωγοί φάσης, 2 ουδέτεροι αγωγοί (2 2N, 220-240 V 2 2N ~ /50-60Hz):
  - Η τάση μεταξύ φάσεων και του ουδέτερου αγωγού είναι 220-240 V~.
  - Το κύκλωμα πρέπει να εφοδιαστεί με τουλάχιστον δύο ασφάλειες των 16 A τουλάχιστον η κάθε μία. Το εμβαδόν διατομής του πυρήνα του καλωδίου πρέπει να είναι τουλάχιστον 1,5 mm<sup>2</sup>.

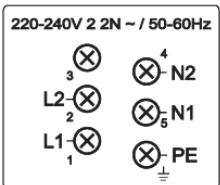

Οι συσκευές πλάτους 30 εκατοστών (δύο ζώνες μαγειρέματος) επιτρέπουν μόνο την μονοφασική σύνδεση. Η διάμετρος του καλωδίου πρέπει να είναι τουλάχιστον 1,5 mm<sup>2</sup>!

## Σύνδεση του καλωδίου ρεύματος

(συσκευή με καλώδιο ρεύματος)

- Η συσκευή πρέπει να καλωδιωθεί απευθείας με το ηλεκτρικό δίκτυο.

- Τυχόν διατάξεις για την αποσύνδεση από το δίκτυο πρέπει να συμμορφώνονται με τους σχετικούς κανονισμούς.
- Μην επεκτείνετε το καλώδιο ρεύματος και μην το οδεύετε πάνω από αιχμηρές άκρες.
- Αν η συσκευή εγκαθίσταται πάνω από φούρνο, φροντίστε το καλώδιο ρεύματος να έρχεται έρθει ποτέ σε επαφή με τα καυτά μέρη του φούρνου.

### Μονοφασική σύνδεση

Συνδέστε τη συσκευή όπως παρουσιάζεται στο Διάγραμμα Α. Αν η παροχή ρεύματος που διαθέτετε δεν επιτρέπει την τοποθέτηση μιας ασφάλειας 32 Α, η ισχύς της συσκευής πρέπει να μειωθεί ή να περιοριστεί αναλόγως.

Βλέπε κεφάλαιο Ρυθμίσεις Χρήστη.

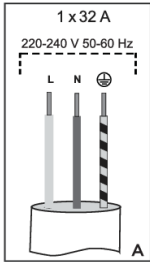

L = καφέ  
N = μπλε  
⚡ = κίτρινο/πράσινο

### Διφασική σύνδεση

- Αν η ηλεκτρική παροχή σας έχει 2 αγωγούς φάσης και 1 ουδέτερο αγωγό, συνδέστε τη συσκευή όπως παρουσιάζεται στο Διάγραμμα Β.
- Αν η ηλεκτρική παροχή σας έχει 2 αγωγούς φάσης και 2 ουδέτερους αγωγούς, συνδέστε τη συσκευή όπως παρουσιάζεται στο Διάγραμμα C.

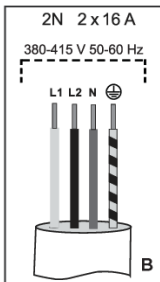

L1 = καφέ  
L2 = μαύρο  
N = μπλε  
⚡ = κίτρινο/πράσινο

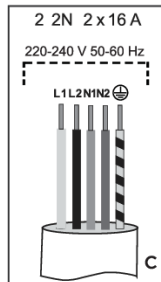

L1 = καφέ  
L2 = μαύρο  
N1 = μπλε  
N2 = γκρι  
⚡ = κίτρινο/πράσινο  
μόνο για Ολλανδία!

## Σύνδεση της συσκευής των 30 cm

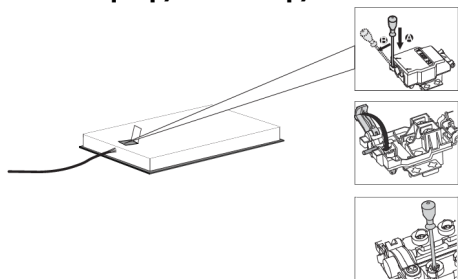

1. Ελέγξτε την τάση. Πριν συνδέσετε τη συσκευή, βεβαιωθείτε ότι η τάση που αναγράφεται στην πινακίδα τεχνικών στοιχείων αντιστοιχεί στην τάση της παροχής ρεύματος. Η τάση της παροχής σας (220-240 V μεταξύ L και N) πρέπει να ελεγχθεί από έναν ειδικό με κατάλληλη συσκευή μέτρησης.
2. Ανοίξτε το κάλυμμα του κουτιού ακροδεκτών σύνδεσης.
3. Συνδέστε τα καλώδια σύμφωνα με τον τύπο της συσκευής σας.

## Διάγραμμα σύνδεσης

220 - 240 V 50-60 Hz

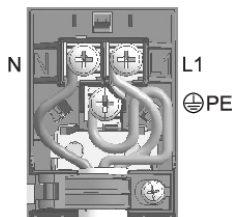

Το κύκλωμα πρέπει να εφοδιαστεί με τουλάχιστον δύο ασφάλειες των 16 A τουλάχιστον η κάθε μία.

Οι συσκευές με πλάτος 30 εκατοστών (δύο ζώνες μαγειρέματος) επιτρέπουν μόνο τη μονοφασική σύνδεση. Το εμβαδόν διατομής του πυρήνα του καλωδίου πρέπει να είναι τουλάχιστον 1,5 mm<sup>2</sup>!

# Απόρριψη



Η συσκευασία των συσκευών μας είναι φιλική προς το περιβάλλον, μπορεί να ανακυκλωθεί, να απορριφθεί ή να αποσυρθεί χωρίς να υπάρχει κανένας κίνδυνος για το περιβάλλον. Όλα τα υλικά συσκευασίας έχουν την αντίστοιχη σήμανση.

**Το σύμβολο** στο προϊόν ή τη συσκευασία του, σημαίνει ότι το προϊόν αυτό δεν μπορεί να θεωρηθεί οικιακό απόρριμμα. Θα πρέπει να παραδοθεί στα κατάλληλα σημεία συλλογής για να γίνει ανακύκλωση των ηλεκτρικών και ηλεκτρονικών εξαρτημάτων του.

Εξασφαλίζοντας τη σωστή **απόρριψη** του προϊόντος, συνεισφέρετε στην αποφυγή ενδεχόμενων αρνητικών συνεπειών για το περιβάλλον και την ανθρώπινη υγεία, οι οποίες θα μπορούσαν να προκληθούν από τη λανθασμένη μεταχείριση του προϊόντος. Για περισσότερες πληροφορίες σχετικά με το προϊόν, παρακαλούμε επικοινωνήστε με τις δημοτικές αρχές, τις υπηρεσίες αποκομιδής ή το κατάστημα από όπου αγοράσατε το προϊόν.

Διατηρούμε το δικαίωμα για οποιοδήποτε αλλαγές και την επιφύλαξη σφαλμάτων στις παρούσες οδηγίες χρήσης.

**gorenje**



876262-a10

CE