

## UPUTE ZA UPORABU

Indukcijska ploča za kuhanje

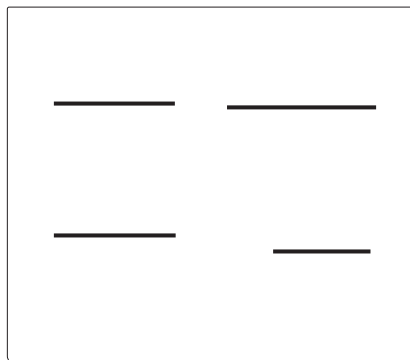

Zahvaljujemo vam na povjerenju kojeg ste nam iskazali kupnjom našeg uređaja.

Za lakšu uporabu proizvoda priložili smo vam detaljne upute, koje će vam pomoći da se što brže upoznate sa svojim novim uređajem.

Najprije se uvjerite dali ste primili neoštećen uređaj. Ukoliko otkrijete kakvo transportno oštećenje, molimo vas da se obratite vašem prodavaču kod kojeg ste uređaj kupili, ili područnom skladištu odakle je proizvod bio dostavljen. Telefonski broj naći ćete na računu odnosno na otpremnici.

Upute za uporabu uređaja možete naći i na našem internetnom portalu:

[www.gorenje.com](http://www.gorenje.com) / < <http://www.gorenje.com> / >



**INFORMACIJA!**

Informacija, savjet, ideja ili preporuka



**UPOZORENJE!**

Upozorenje za opasnost

# Sadržaj

<b>Mjere opreza</b> .....	<b>4</b>
<b>Druga važna sigurnosna upozorenja</b> .....	<b>7</b>
Prije priključenja uređaja .....	7
<b>Opis uređaja</b> .....	<b>8</b>
Tehnički podaci .....	8
Prije prve upotrebe .....	8
Ploča za kuhanje .....	9
<b>Upravljanje poljem za kuhanje</b> .....	<b>12</b>
Ploča za upravljanje .....	12
Uključenje ploče za kuhanje .....	13
Uključenje polja za kuhanje .....	13
Promjena postavki snage polja za kuhanje .....	13
Automatika za brzo zagrijavanje .....	13
Povezano polje .....	14
Prepoznavanje položaja posude automatskim udruživanjem (premošćivanjem) polja za kuhanje .....	15
Power Boost .....	16
Zaštita od pregrijavanja .....	16
Sigurnosna blokada za djecu / zaključavanje .....	17
Odmrzavanje/podgrijavanje .....	17
Vremenske funkcije .....	18
Privremeno zaustavljanje kuhanja – Stop/go (pauza) .....	19
Funkcija memorije .....	19
Automatsko isključenje .....	19
Isključivanje zone za kuhanje .....	20
Pokazivač preostale toplote .....	20
Ograničenje trajanja rada .....	20
Isključenje kompletne ploče za kuhanje .....	20
<b>Korisnikove postavke</b> .....	<b>21</b>
<b>Čišćenje i održavanje</b> .....	<b>23</b>
<b>Tabela smetnji i grešaka u radu</b> .....	<b>24</b>
Šumovi tijekom kuhanja indukcijom .....	25
<b>Montaža ugrađene ploče za kuhanje</b> .....	<b>26</b>
Postupak ugradnje .....	26
Otvori za zrak u donjem kuhinjskom ormariću .....	27
Ugradbena montaža u radnu ploču .....	27
Montaža pjenaste brtve .....	30
<b>Povezivanje ploče za kuhanje s električnom mrežom</b> .....	<b>31</b>
Dijagram povezivanja .....	31
<b>Zbrinjavanje dotrajalog uređaja</b> .....	<b>35</b>

## Mjere opreza



### **VAŽNE MJERE OPREZA – PAŽLJIVO PROČITAJTE OVE UPUTE I ČUVAJTE IH ZA BUDUĆU UPORABU.**

Djeca starija od osam godina, kao i osobe smanjenih fizičkih, osjetilnih ili umnih sposobnosti, ili osobe s nedostatkom znanja i iskustava, smiju koristiti uređaj isključivo pod odgovarajućim nadzorom, odnosno ako su upoznate sa sigurnom uporabom uređaja, i ako jasno razumiju opasnosti koje su povezane s uporabom uređaja. Djeci ne dozvolite da se igraju uređajem. Također ne dozvolite djeci da sudjeluju u čišćenju uređaja ili obavljanju radova na održavanju uređaja bez odgovarajućeg nadzora odraslih.

**UPOZORENJE:** sam uređaj i dostupni elementi uređaja mogu se tijekom djelovanja jače zagrijati. Izbjegavajte dodir s grijaćim elementima.

Mala djeca (mlađa od osam godina) neka budu čitavo vrijeme pod nadzorom.

Uređaj nije dozvoljeno čistiti napravama na vruću paru ili visokotlačnim uređajima za čišćenje, jer takve naprave mogu prouzročiti električni udar.

Uređaj nije namijenjen upravljanju pomoću vanjskih programskih satnih mehanizama ili daljinskih upravljačkih sustava.

Sredstva za isključenje moraju biti ugrađena u fiksno ožičenje u skladu s pravilima ožičenja.

Ukoliko je priključni kabel oštećen, smije ga zamijeniti isključivo proizvođač ili njegov ovlaštenu serviser, odnosno neka druga stručno osposobljena osoba, jer ćete jedino time spriječiti možebitne opasnosti odnosno ozljede (samo za uređaje opremljene priključnim kabelom).

**UPOZORENJE:** Ukoliko je površina ploče za kuhanje napukla, isključite uređaj jer ćete time spriječiti opasnost električnog udara. Isključite sve prekidače svih polja za kuhanje i odvijte osigurač, odnosno isključite glavni zaštitni strujni prekidač, tako da je uređaj u potpunosti izoliran iz električne mreže.

**UPOZORENJE:** Priprema jela na masti ili ulju neka bude pod stalnim nadzorom, jer se pregrijana masnoća vrlo brzo upali, stoga može biti opasno i može prouzrokovati požar. Vatru nemojte NIKAD pokušavati ugasiti vodom. Uređaj smjesta isključite i iskopčajte iz električne instalacije, te pokrijte plamen poklopcem ili prikladnom vlažnom krpom.

**UPOZORENJE:** Opasnost požara: na površinu ploče za kuhanje nemojte odlagati nikakve predmete.

**OPREZ:** Potrebno je nadzirati kuhanje. Potrebno je stalno nadzirati kratkotrajno kuhanje.

Uređaj je namijenjen uporabi u kućanstvu. Nemojte ga koristiti u bilo kakve druge svrhe, npr. za zagrijavanje prostorija. Na ploču za kuhanje nemojte stavljati praznu posudu.

**UPOZORENJE:** koristite isključivo štitnike ploče za kuhanje koje je oblikovao proizvođač uređaja za kuhanje, ili koje proizvođač u svojim uputama za uporabu preporučuje kao prikladne štitnike za ovaj uređaj. Korištenje neprikladnih štitnika ploče za kuhanje može privesti do nesreće.

Na indukcijsko polje nemojte stavljati nikakve metalne predmete, kao što su noževi, viljuške, žlice ili poklopci, jer se uslijed djelovanja indukcije mogu jače zagrijati.

Nakon uporabe isključite polje za kuhanje odgovarajućim elementima za upravljanje; nemojte se pouzdati samo na sustav za prepoznavanje posude.

Uređaj mora biti priključen na fiksno ožičenje koje ima ugrađena sredstva za odspajanje. Fiksno ožičenje mora biti izvedeno u skladu s pravilima ožičenja.

# Druga važna sigurnosna upozorenja

Uređaj je namijenjen uporabi u kućanstvu. Nemojte ga koristiti u bilo kakve druge svrhe, npr. za zagrijavanje prostorija, sušenje životinja, papira, tkanina ili bilja, je u takvim slučajevima postoji opasnost ozljeda ili izbijanja požara.

Uređaj mora biti priključen na fiksno ožičenje koje ima ugrađena sredstva za odspajanje. Fiksno ožičenje mora biti izvedeno u skladu s pravilima ožičenja.

Pazite da priključni kabeli drugih električnih uređaja koji su priključeni na utičnicu u blizini vašeg uređaja ne dođu u dodir s vrućim poljima za kuhanje.

Ako je kabel za napajanje oštećen, treba ga zamijeniti proizvođač ili ovlašteni serviser kako bi se izbjegle opasnosti.

Korištenje staklene keramičke ploče za kuhanje kao skladišnog prostora može dovesti do ogrebotina ili drugih oštećenja. Nikada ne zagrijavajte hranu u aluminijskoj foliji ili u plastičnim spremnicima na ploči za kuhanje. Takva folija ili spremnici mogu se rastopiti, što može dovesti do požara ili oštećenja ploče za kuhanje.

Ne skladištite predmete osjetljive na temperaturu ispod uređaja, kao što su sredstva za čišćenje ili deterdženti, kante za prskanje itd.

Do eventualnih nesklada u nijansama boja između različitih uređaja ili sastavnih elemenata unutar jedne dizajnerske linije može doći uslijed različitih čimbenika, kao što su npr. različiti kutovi pod kojima gledamo uređaj, različita boja pozadine, materijali, ili sama osvjetljenost prostora.

## Prije priključenja uređaja



### **UPOZORENJE!**

**Prije priključenja uređaja detaljno proučite upute za uporabu. Otklanjanje kvarova, odnosno reklamacije koja je nastala zbog nepravilnog priključenja ili uporabe uređaja, nije predmet garancije.**

# Opis uređaja



## INFORMACIJA!

Funkcije uređaja i pribor ovise o modelu.

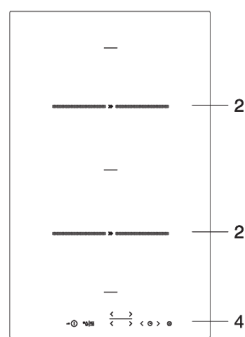
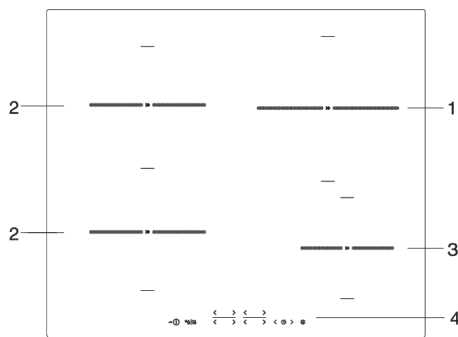

1. Indukcijska zona kuhanja  $\varnothing$  210 mm
2. Indukcijska zona kuhanja  $\varnothing$  180 mm
3. Indukcijska zona kuhanja  $\varnothing$  145 mm
4. Modul za upravljanje pločom za kuhanje

## Tehnički podaci

(ovisno o modelu)



- A. Serijski broj
- B. Kôd
- C. Tip
- D. Robna marka
- E. Oznaka modela
- F. Tehnički podaci
- G. Znaci sukladnosti

**Tipaska pločica s osnovnim podacima o uređaju pričvršćena je na donjoj strani ploče za kuhanje. Podatke o tipu i modelu možete pročitati u garancijskom listu.**

## Prije prve upotrebe

Staklokeramičku površinu očistite vlažnom krpom koristeći malo sredstva za ručno pranje posuđa. Nemojte koristiti agresivna sredstva, kao što su na primjer gruba sredstva za čišćenje koja ostavljaju ogrebotine, spužve za posuđe, sredstva za uklanjanje hrđe ili mrlja.

Tijekom prve uporabe nastaje neprijatan miris „po novom“, koji će vremenom nestati.



# Ploča za kuhanje

## Staklokeramička površina

- Ploča za kuhanje je otporna na temperaturne promjene.
- Ako staklokeramičku ploču za kuhanje koristite kao površinu za odlaganje, može doći do oštećenja ili ogrebotina. Nemojte koristiti puknutu ili slomljenu staklokeramičku ploču. Pad predmeta oštrog ruba može vrlo lako razbiti staklokeramičku površinu. Posljedice mogu biti vidljive tek nakon određenog vremena.
- Ako na površini staklokeramičke ploče opazite vidljive pukotine, smjesta prestanite koristiti uređaj i isključite ga iz napajanja.
- Pazite da polja za kuhanje kao i dno posude uvijek budu čisti i suhi, jer je time omogućeno dobro provođenje toplote, i površina za kuhanje neće se oštetiti.
- Na polje za kuhanje nemojte stavljati praznu posudu. Polje za kuhanje može se oštetiti ako na njega stavite praznu posudu. Prije nego što na polje za kuhanje stavite posudu, obrišite dno posude da bude potpuno suho, jer je tako omogućeno provođenje toplote.

## Stupnjevi snage kuhanja

Snagu zagrijavanja zone kuhanja možete namjestiti na 10 različitih stupnjeva (ovisno o modelu). Tablica u nastavku prikazuje primjere upotrebe za svaki stupanj.

Razina snage kuhanja	Svrha
0	Isključeno, korištenje preostale toplote
1 - 2	topljenje, podgrijavanje, održavanje toplote
3	polagano kuhanje , odmrzavanje i podgrijavanje
4 - 5	kuhanje, pirjanje
6	lagano pečenje i prženje manjih količina
7 - 8	pečenje i prženje većih količina, pohanje
9	kuhanje do ključanja
P	Power Boost - privremeno povećanje snage. Za brzo postizanje ključanja.

## Štednja energije

- Kod kupnje vodite računa o tome da je na posuđu obično naveden promjer gornjeg dijela, odnosno poklopca, koji je često veći od promjera dna posude.
- Jela koja iziskuju dugotrajnu pripremu, kuhajte u loncu na pritisak (tzv. ekonom lonci). Pri tome pazite da u loncu na pritisak uvijek bude dovoljno tekućine, inače ako je na polju za kuhanje prazan lonac, može doći do pregrijavanja i do oštećenja lonca i polja za kuhanje.
- Posuđe odnosno lonce po mogućnosti uvijek poklopite poklopcem odgovarajuće veličine. Koristite posudu koja će po veličini odgovarati količini hrane koju spremate. Ako koristite preveliku, samo djelomično napunjenu posudu, potrošiti ćete veću količinu energije uzalud.

## Funkcioniranje indukcijskog polja za kuhanje



- Ugradbena ploča za kuhanje opremljena je visoko učinkovitim indukcijskim poljima za kuhanje. Toplota nastaje neposredno na dnu posude, gdje je i najpotrebnija, bez bilo kakvih gubitaka preko staklokeramičke površine. Tako je potrošnja energije znatno manja nego kod običnih grijača, koji djeluju po načelu isijavanja.
- Staklokeramička zona kuhanja ne zagrijava se izravno, nego samo neizravno toplinom koju odašilje posude. Nakon što se isključi zona kuhanja, preostala se toplina prikazuje simbolom „H“.
- Kod indukcijskog polja za kuhanje zagrijavanje je omogućeno putem indukcijske bobine (navoja), ugrađene ispod staklokeramičke površine. Navoj uspostavi magnetsko polje, zbog kojeg u dnu posude (koja se može magnetizirati) nastaju strujni krugovi koji je zagrijavaju.





### UPOZORENJE!

Ako se na vruću ploču prospe šećer ili prolije jako slatko jelo, odmah obrišite ploču odnosno odstranite šećer strugalicom, bez obzira što je polje za kuhanje još vruće. Time ćete spriječiti možebitna oštećenja staklokeramičke površine.

Vruću staklokeramičku površinu nemojte čistiti sredstvima za čišćenje jer može doći do oštećenja.

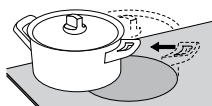
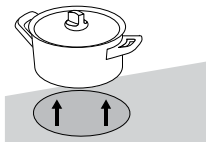
## Prepoznavanje posude



- Čak i ako na polju za kuhanje nema posude, odnosno ako dno posude ima manji promjer od promjera polja za kuhanje, nema energetske gubitke.
- Ako je posuda osjetno manja od polja za kuhanje, postoji mogućnost da ne bude prepoznata. Kad je polje za kuhanje uključeno, na pokazivaču snage kuhanja izmjenično bljeska znak  i odabrani stupanj snage. Ako tijekom slijedeće minute na indukcijsko polje stavite odgovarajuću posudu, sustav će je prepoznati i uključiti se na odabranu snagu rada. Onog trenutka kad skinete posudu sa indukcijskog polja za kuhanje, dovod energije se prekida.
- Ako na polje za kuhanje stavite manju posudu ili tavu, koju će uređaj još moći prepoznati, za zagrijavanje će biti korišteno samo onoliko energije, koliko je potrebno obzirom na veličinu konkretne posude.

## Posuđe za indukciju



- Indukcijska ploča za kuhanje djeluje besprijekorno samo ako koristite odgovarajuće posuđe.
  - Tijekom kuhanja posuda mora biti na sredini polja za kuhanje.
  - Odgovarajuće posuđe: posude od čelika, emajlirana čelična posuda, ili posuda iz čeličnih slitina.
  - Neprikladno posuđe: posude od čeličnih legura s bakrenim ili aluminijским dnom, te staklene posude.
  - Pokus magnetom: Manjim magnetom možete provjeriti je li dno posude moguće magnetizirati. Ako dno posude privlači magnet, posuda je pogodna za indukcijsko kuhanje.
- 
- Ako koristite lonac pod pritiskom (ekonom lonac), imajte ga pod kontrolom dok ne postigne pravilan pritisak. Polje za kuhanje neka najprije radi na najvećem stupnju snage, a zatim prema uputama proizvođača lonca pravovremeno smanjite snagu rada.
  - Pazite da u loncu na pritisak uvijek bude dovoljno tekućine, inače ako je na polju za kuhanje prazan lonac, može doći do pregrijavanja i do oštećenja lonca i polja.
  - Određene vrste posuđa nemaju dno koje je u cijelosti feromagnetsko. U tom će se slučaju ugrijati samo magnetni dio, a ostali dio dna će ostati hladan.
  - Prilikom uporabe uvijek se pridržavajte uputa proizvođača.
  - Ako želite postići dobre rezultate kuhanja, feromagnetsko područje na dnu posude mora se podudarati s veličinom polja za kuhanje. Ako polje za kuhanje ne uspije prepoznati kuhinjsku posudu, pokušajte je staviti na drugo polje za kuhanje s manjim promjerom.

Polje za kuhanje	Minimalni promjer dna posude
Ø 145 mm	Ø 90 mm
Ø 180 mm	Ø 145 mm
Ø 210 mm	Ø 130 mm

Dno posude mora biti ravno.

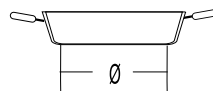
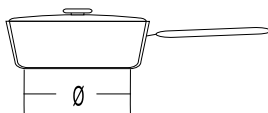
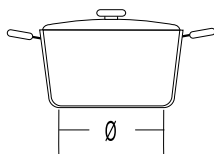

# Upravljanje poljem za kuhanje

## Ploča za upravljanje

(ovisno o modelu)

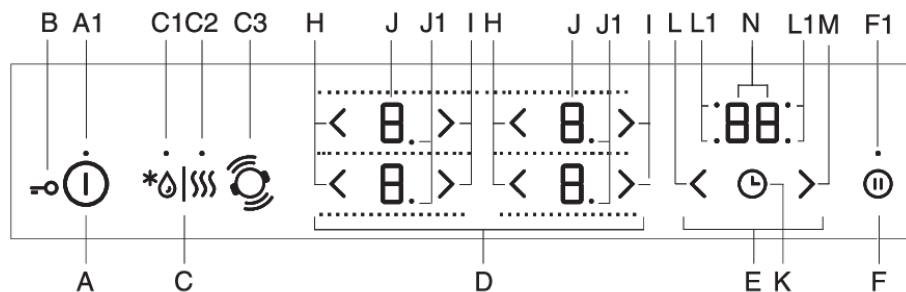

A Tipka za uključivanje/isključivanje ploče za kuhanje

A1 Lampica pokazivača za uključivanje / isključivanje / zaštitu za djecu

B Zaključavanje / zaštita za djecu

C Tipka za odmrzavanje/podgrijavanje

C1 Lampica pokazivača za odmrzavanje

C2 Lampica pokazivača za podgrijavanje

C3 Prepoznavanje položaja posuđa s automatskim premošćivanjem zona kuhanja

D Upravljački elementi zone kuhanja

E Funkcije mjerača vremena

F Funkcija Stop/go / memorije

F1 Lampica pokazivača funkcije Stop/go i memorije

H Tipka za smanjenje snage

I Tipka za povećanje snage

J Prikazi razina snage

J1 Decimalna točka koja označava razinu snage u pola koraka zone kuhanja

K Uključivanje/isključivanje mjerača vremena programa

L Tipka za namještanje mjerača vremena programa (-)

L1 Lampica pokazivača aktivnog mjerača vremena programa na odgovarajućim zonama kuhanja

L Tipka za namještanje mjerača vremena programa (+)

N Prikaz vremena

**Pokazivači (zasloni) imaju i funkciju tipki kojima možete mijenjati ugođene vrijednosti.**

## Uključenje ploče za kuhanje

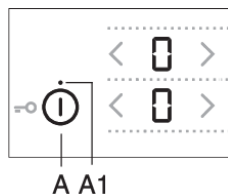

- Stavite posude na ploču za kuhanje.
- Dodirnite tipku za uključivanje/isključivanje (A) kako biste uključili ploču za kuhanje.
- Na svim zaslonima zone kuhanja prikazuje se „0“.
- Oglašava se kratki zvučni signal.

### **INFORMACIJA!**

Ako u roku 10 sekundi ne uključite nijedno polje za kuhanje, kompletna ploča za kuhanje će se isključiti.

## Uključenje polja za kuhanje

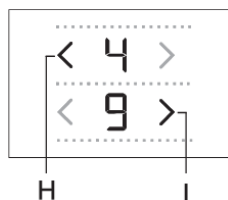

- Dodirnite prikaznu jedinicu željene zone kuhanja. Odabrana će prikazna jedinica treperiti.
- Tipkama (H) i (I) namjestite radnu snagu odabrane zone kuhanja.
- Polje za kuhanje je aktivno.

- Ako ploča za kuhanje ne prepozna posudu na odabranom polju za kuhanje, pojavi se simbol. Ako u roku 2 minute na odabrano polje za kuhanje ne stavite posudu, polje će se automatski isključiti.

### **INFORMACIJA!**

Pokazivači (zasloni) imaju i funkciju tipki kojima možete mijenjati ugođene vrijednosti.

## Promjena postavki snage polja za kuhanje

Razinu snage odabrane zone kuhanja možete namjestiti pomoću tipke (H) ili (I).

Kako biste brže povećali ili smanjili razinu snage, dodirnite i držite pritisnutom tipku (H) ili (I).

## Automatika za brzo zagrijavanje

Sva polja za kuhanje imaju poseban mehanizam, zbog kojeg polje na početku kuhanja radi punom snagom, bez obzira na stvarno odabrani stupanj snage. Nakon određenog vremena snaga polja prebaci se natrag na prethodno podešenu vrijednost. Automatsko kuhanje moguće je uključiti na svakom polju za kuhanje, za sve stupnjeve snage kuhanja, osim za 9 i P.

**Automatika za brzo zagrijavanje je pogodna za jela** koja najprije zagrijete na najvišem stupnju snage, a zatim ih ostavite da se kuhaju duže vrijeme, a da pri tome nije potrebno stalno kontrolirati tijekom kuhanja.

**Automatika za brzo zagrijavanje nije pogodna za jela** koja se prže, paniraju ili pirjaju, i zbog toga ih je potrebno češće okretati, podlijevati ili miješati, kao ni za jela koja moraju ključati duže vrijeme u loncu na pritisak.

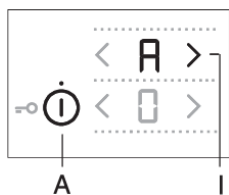

- Ploča za kuhanje se uključuje, a odgovarajuća se posuda stavlja na jednu od zona kuhanja.
- Odaberite željenu zonu kuhanja koju treba isključiti (na prikaznoj jedinici prikazuje se „0“).
- Pritisnite odgovarajuću tipku (H) ili (I) i držite je pritisnutom otprilike 3 sekunde sve dok ne čujete kratki zvučni signal. Na zaslonu će naizmjenično treperiti H i I.

- H i odabrana razina snage izmjenjivat će se na zaslonu razine snage. Kada istekne vrijeme automatskog brzog zagrijavanja, zona kuhanja automatski se prebacuje na odabranu razinu koja će se zatim kontinuirano prikazivati.

## Tabela automatskog kuhanja

Odabrana snaga	1	2	3	4	5	6	7	8
Vrijeme pojačanog zagrijavanja (u sekundama)	40	70	120	180	260	430	120	195

## ISKLUČENJE AUTOMATSKOG ZAGRIJAVANJA

Ako tijekom aktiviranja automatskog kuhanja smanjite snagu kuhanja na tom polju, automatsko kuhanje se isključuje.

Automatiku možete isključiti tako da odaberete željeno polje za kuhanje i smanjite stupanj snage rada na 0, te ugodite novi stupanj snage kuhanja.

## Povezano polje

(ovisno o modelu)

- Kod određenih modela možete obje zone kuhanja na lijevoj strani povezati u jednu veliku povezanu zonu kuhanja. Tako možete na kombiniranu zonu kuhanja staviti, npr. veliku ovalnu posudu ili roštilj. Posuda mora biti dovoljno velika da pokrije sredinu gornje i donje zone kuhanja.
- Maksimalna veličina pekača: 40 x 25 cm. Za ravnomjernu raspodjelu toplote preporučujemo pekač s čim debljim dnom. Pekač se tijekom zagrijavanja jače ugrije, stoga dobro pazite na zaštitu ruku od opekline.
- Kod stavljanja pekača na ploču pazite da njime ne prekrijete modul za upravljanje.



### INFORMACIJA!

Posuda mora uvijek pokrivati središte polja za kuhanje!

## Uključenje povezanog polja za kuhanje

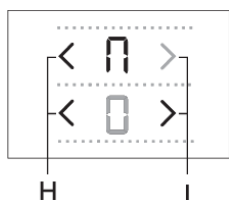

- Uključite ploču za kuhanje senzorom za uključivanje/isključenje (A).
- Istovremeno dodirnite dva senzora i držite ih 3 sekunde (H). Prikazuje se znak H na prikaznoj jedinici stražnjeg polja čime se označava da su premoštene dvije zone kuhanja.
- Namjestite željenu snagu kuhanja za premoštenu zonu kuhanja.

- Tipkom (H) ili (I) za donju zonu kuhanja kasnije mijenjajte snagu kuhanja premoštene zone.

### **INFORMACIJA!**

Udruženo polje za kuhanje ne omogućuje intenzivan rad povećanom snagom, nego samo stupnjeve snage do 9.

## Isključenje povezanog polja za kuhanje

- Razinu snage kombinirane zone kuhanja namjestite na „0“. Nestaje znak , a grijanje se isključuje.
- Obje zone kuhanja radit će neovisno.

## Prepoznavanje položaja posude automatskim udruživanjem (premošćivanjem) polja za kuhanje

(samo kod određenih modela)

Prepoznavanje položaja posude automatski se aktivira nakon što se uključi uređaj. Ako se na zoni kuhanja nalazi posuda, funkcija prepoznavanja posude prepoznat će njezin položaj i automatski premostiti zone kuhanja ovisno o veličini tave. Dvije susjedne zone kuhanja mogu se spojiti u jednu veliku zonu kuhanja.



C3

Prikazuje se znak  na prikaznoj jedinici za stražnje polje čime se označava da su dvije zone kuhanja premoštene.

- Namjestite željenu snagu kuhanja za premoštenu zonu kuhanja.
- Tipkom (H) ili (I) za donju zonu kuhanja kasnije mijenjajte snagu kuhanja premoštene zone.

### **INFORMACIJA!**

Premoštena zona ne dopušta postavku povećanja snage P. Maksimalna dostupna razina snage je 9.

Automatsko prepoznavanje položaja posude može se aktivirati u bilo kojem trenutku na 10 sekundi pritiskom na tipku za prepoznavanje posude (C3). Automatsko prepoznavanje posude i automatsko premošćivanje zone kuhanja učinkoviti su samo na zonama kuhanja koje još nisu aktivirane. Premošćivanje zona kuhanja može se deaktivirati namještanjem razine snage na „0“.

### Ako na zoni kuhanja nema posude:

- uključite ploču za kuhanje. Sve zone kuhanja namještene su na „0“.
- Stavite posudu na bilo koju zonu kuhanja. Na zoni kuhanja s posudom početak će treperiti „0“. Snaga zone kuhanja može se namjestiti pritiskom na tipke (H) ili (I) za odgovarajuću zonu kuhanja. Funkcija automatski premošćuje zone kuhanja na lijevoj strani ploče za kuhanje, ovisno o veličini posude.
- Možete nastaviti sa sljedećom posudom po istom postupku.

### Ako je posuda već na ploči za kuhanje:

- Uključite ploču za kuhanje.
- na prikaznoj jedinici zone kuhanja s posudom treperit će „0“. Snaga zone kuhanja može se namjestiti pritiskom na tipke (H) ili (I) za odgovarajuću zonu kuhanja.
- Ako se na zoni kuhanja nalazi nekoliko posuda, ploča za kuhanje će automatski prepoznati sve posude, a na prikaznim jedinicama svih zona na kojima se nalaze posude treperit će „0“.

Snaga zone kuhanja može se namjestiti pritiskom na tipke (H) ili (I) za odgovarajuću zonu kuhanja; zatim nastavite sa sljedećom zonom kuhanja.

Tijekom prvih 10 sekundi automatsko prepoznavanje posude također se može deaktivirati u korisničkim postavkama pomoću parametra "Au". Pogledajte poglavlje Korisničke postavke.

Funkcija se može upotrebljavati ako se posuda već nalazi na ploči za kuhanje ili ako je ploča za kuhanje prazna.

## Power Boost

(ovisno o modelu)

Za ubrzano kuhanje možete na zonama kuhanja uključiti povećanje snage. Dodatna snaga omogućuje brzo zagrijavanje i većih količina hrane. Dodatna snaga može biti aktivirana najviše 10 minuta, nakon čega se automatski smanjuje na stupanj 9. Ako ploča za kuhanje nije prevruća, povećanje snage može se nakon automatskog isključivanja ponovno aktivirati nakon 10 minuta. Kako bi se izbjeglo pregrijavanje, elektronika može prijevremeno isključiti funkciju Power Boost i snagu rada smanjiti na 9.

### Uključenje postavke pojačane snage Power Boost

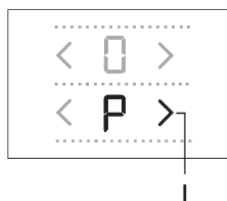

Ploča za kuhanje se uključuje, a odgovarajuća se posuda stavlja na jednu od zona kuhanja.

- Odaberite zonu kuhanja.
- Namjestite razinu snage na 9, a zatim pritisnite tipku (I).
- Na zaslonu će se pojaviti simbol „P“. Funkcija je aktivirana.

### Isključenje postavke pojačane snage Power Boost

- Pritisnite tipku (H). Povećanje snage će se deaktivirati, a radna snaga vratiti na razinu 9.
- Snaga se može smanjiti na željenu razinu pritiskom na tipku (H).

## Zaštita od pregrijavanja

- Ploča za kuhanje opremljena je ventilatorom za hlađenje koji tijekom kuhanja hladi elektroničke komponente. Ventilator može raditi neko vrijeme čak i nakon završetka postupka kuhanja.
- Indukcijska ploča za kuhanje opremljena je i ugrađenom zaštitom od pregrijavanja koje štiti elektroniku od oštećenja. Zaštitna naprava djeluje na više razina. Kada se temperatura polja za kuhanje jako poveća, automatski se smanji snaga kuhanja. Ako to nije dovoljno, snaga vrućih polja još se i nadalje smanji, ili ih zaštitni mehanizam na kraju posve isključi. U tom se slučaju na zaslonu ispiše F2. Kada se ploča ohladi, ponovno je na raspolaganju cjelokupna snaga ploče za kuhanje.



# Sigurnosna blokada za djecu / zaključavanje

Ploča za kuhanje možete blokirati i zaštititi od neželjenog uključivanja.

## INFORMACIJA!

Ploča za kuhanje mora biti isključena, odnosno u stanju pripremljenosti.

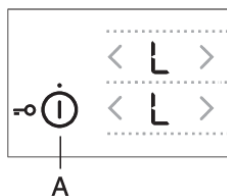

### Zaključavanje upravljačkih elemenata ploče za kuhanje

Dodirnite tipku za uključivanje/isključivanje i držite je pritisnutom 3 sekunde. Na pokazivačima snage zone kuhanja pojavit će se „L“. Ploča za kuhanje sada je zaključana. Nakon 5 sekundi ploča za kuhanje će se automatski prebaciti u stanje pripravnosti.

### Otključavanje upravljačkih elemenata ploče za kuhanje

Za otključavanje ploče za kuhanje postupite na isti način kao i za zaključavanje. Ploča za kuhanje mora biti isključena. Dodirnite tipku za uključivanje/isključivanje i držite je pritisnutom 3 sekunde. „L“ na pokazivačima snage zone kuhanja okrenut će se na „0“. Ploča za kuhanje sada je otključana i spremna za uporabu

## INFORMACIJA!

Napomena: ako je u korisnikovim postavkama aktivirana funkcija zaštite za djecu / zaključavanje (pogledajte poglavlje Korisnikove postavke, Parametar "Loc"), ploča za kuhanje automatski se zaključava nakon svakog isključivanja.

## INFORMACIJA!

Sigurnosnu blokadu za djecu aktivirajte prije početka čišćenja, čime ćete spriječiti nehotično uključivanje ugradbene ploče za kuhanje.

# Odmrzavanje/podgrijavanje

Pritisnite tipku (C) kako biste aktivirali funkciju odmrzavanja/podgrijavanja. U slučaju odmrzavanja temperatura hrane se održava na oko 42 °C; a u slučaju podgrijavanja na oko 70 °C. Stvarna temperatura može ovisiti o vrsti posuđa i količini hrane.

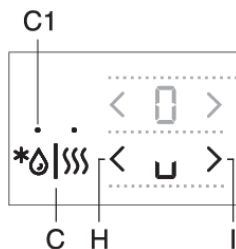

### Aktiviranje funkcije odmrzavanja

Pritisnite tipku (A) kako biste uključili ploču za kuhanje. Stavite odgovarajuću posudu na odabranu zonu kuhanja. Jednom dodirnite tipku (C); zasvijetlit će svjetlo pokazivača (C1). Dodirnite tipku (H) ili (I) za odabranu zonu kuhanja. Na zaslonu će se pojaviti simbol „u“.

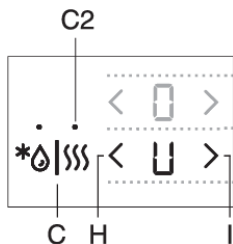

### Aktiviranje funkcije podgrijavanja

Pritisnite tipku (A) kako biste uključili ploču za kuhanje. Stavite odgovarajuću posudu na odabranu zonu kuhanja. Dvaput dodirnite tipku (C); zasvijetlit će svjetlo pokazivača (C2). Dodirnite tipku (H) ili (I) za odabranu zonu kuhanja. Na zaslonu će se pojaviti simbol „U“.

### Deaktiviranje funkcije odmrzavanja/podgrijavanja

- Dodirnite tipku (H) ili (I) za odabranu zonu kuhanja.
- Zona kuhanja će se isključiti, a na prikaznoj će se jedinici prikazati „0“.

## Vremenske funkcije

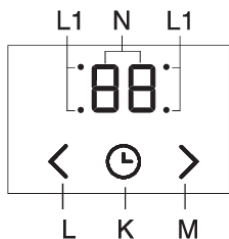

Ova funkcija omogućuje dva načina uporabe:

1. **Postavke štoperice (odbrojavanje vremena)** primjenjuju se na cijelu ploču za kuhanje. Pomoću ove funkcije ploča za kuhanje će se samo oglasiti zvučnim signalom kad istekne namješteno vrijeme.
2. **Postavke mjerača vremena programa** primjenjuju se na odabranu zonu kuhanja. Za svaku zonu kuhanja možete aktivirati zasebni mjerač vremena. Nakon isteka namještenog vremena automatski se isključuje odabrana zona kuhanja.

### 1 Odbrojavanje vremena

Štoperica djeluje samostalno i nije vezana na nijedno polje za kuhanje. Kada je štoperica aktivirana ona će nastaviti s odbrojavanjem vremena i nakon što isključite ploču za kuhanje. Štopericu (alarm) možete isključiti samo kada je ploča za kuhanje uključena.

- Dodirnite tipku (K) kako biste aktivirali mjerač vremena. Na pokazivaču mjerača (O) prikazuje se „00“. Dodirnite tipke (L) i (M) za namještanje vremena u trajanju od 1 do 99 minuta.
- Nakon isteka namještenog vremena alarm će se aktivirati; međutim, zona kuhanja neće se isključiti.
- Alarm isključite dodirom na bilo koju tipku. Druga je mogućnost da se automatski isključi nakon određenog vremena.
- Funkcija štoperice ostat će aktivirana čak i kada je ploča za kuhanje isključena pomoću tipke (A).
- Tijekom posljednje minute odbrojavanja preostalo se vrijeme prikazuje u sekundama.

### 2 Programski sat

Programski sat olakšava postupak kuhanja podešavanjem vremena rada odabranog polja za kuhanje. Nakon isteka podešenog vremena, odabrano polje za kuhanje automatski se isključi i začuje se zvučni signal. Zvuk alarma prekidate dodirom proizvoljne tipke, odnosno pričekajte da se nakon 2 minute isključi sam. Programski sat možete ugađati neovisno za sva polja za kuhanje. Programski sat možete povezati isključivo s aktivnim poljem za kuhanje.

- Dodirnite tipku (K) kako biste aktivirali mjerač vremena. Na pokazivaču mjerača vremena (O) prikazat će se „00“. Ponovno dodirnite senzorsku tipku (K). Počet će treperiti točka (L1) odgovarajuće zone kuhanja.
- Dodirnite tipke (L) i (M) za namještanje vremena u trajanju od 1 do 99 minuta.

- Kada namjestite željenu vrijednost, počinje odbrojavanje. Nastavit će treperiti točka (L1) koja pokazuje za koju je zonu kuhanja namještena funkcija mjerač.
- Nakon isteka namještenog vremena oglasit će se zvučni signal, a zona kuhanja će se isključiti. Na zaslonu sata treperit će „00“.
- Alarm isključite dodiranjem na bilo koju tipku. Druga je mogućnost da se automatski isključi nakon određenog vremena.

### **Promjena zadanog vremena kuhanja**

Preostalo vrijeme kuhanja možete promijeniti u bilo kojem trenutku tijekom kuhanja. Dodirnite tipku za isključivanje mjerača vremena (K) kako biste odabrali prikaz mjerača željene zone kuhanja. Treperit će odgovarajuće svjetlo pokazivača (L1). Dodirnite tipku (L) ili (M) za namještanje novog željenog vremena kuhanja.

### **Prikaz preostalog vremena kuhanja**

Ako je aktivirano nekoliko postavki mjerača vremena, preostalo vrijeme kuhanja može se prikazati dodiranjem na tipku (K).

### **Vraćanje mjerača vremena na početne postavke**

Odaberite željeni prikaz mjerača vremena pritiskom na tipku (K) (pogledajte odjeljak Promjena namještenog vremena kuhanja). Prikazat će se postavljeni mjerač vremena i zasvijetlit će svjetlo pokazivača odgovarajuće zone kuhanja. Dodirnite tipku (M) kako biste namjestili vrijednost na „00, ili istovremeno pritisnite tipke (L) i (M) kako biste odmah vratili vrijednost na „00“.

## **Privremeno zaustavljanje kuhanja – Stop/go (pauza)**

Funkcijom Stop&Go možete tijekom kuhanja privremeno prekinuti rad cjelokupne ploče za kuhanje za razdoblje do 10 minuta. Sva polja za kuhanje automatski će se privremeno isključiti. To je priručno ako je primjerice sadržaj jedne od posuda prekipjeo, i željeli biste obrisati ploču za kuhanje.

### **Aktiviranje funkcije Stop&Go**

Mora biti aktivna barem jedna zona kuhanja (li više njih). Dodirnite tipku za funkciju Stop&Go (F). Oglasit će se kratki zvučni signal. Sve postavke na prikaznim jedinicama počet će treperiti; tipka za pauzu zasvijetlit će i također bljeskati. Zaustavit će se svi namješteni mjerači vremena ili alarmi. Neaktivne su sve tipke, osim tipke za pauzu i tipke za uključivanje/isključivanje. Ako u roku od 10 minuta ne pritisnete neku tipku, sve aktivne zone kuhanja automatski će se isključiti.

### **Deaktiviranje Stop&Go funkcije**

Ponovno pritisnite tipku za pauzu u roku od 10 minuta. Ploča za kuhanje nastavlja raditi s istim postavkama kao i prije pauze.

## **Funkcija memorije**

Ova vam funkcija omogućuje da dozovete natrag sve postavke na poljima za kuhanje, ako ste ploču za kuhanje greškom isključili, ali samo unutar 5 sekundi nakon isključenja.

Nakon što isključite ploču za kuhanje morate je ponovno uključiti pomoću tipke za uključivanje/isključivanje (A) u roku od 5 sekundi. Na zaslonu treperi tipka (H) 5 sekundi. U tom vremenu morate pritisnuti tu tipku kako bi se ponovno vratile sve vrijednosti koje su bile aktivne prije nego što ste isključili ploču za kuhanje.

## **Automatsko isključenje**

Ako su tipke tijekom kuhanja predugo aktivirane (npr. zbog prolivene tekućine ili predmeta koji se nalazi preko senzorskih tipki), cijela zona kuhanja će se isključiti nakon 10 sekundi. Na zaslonu će treperiti simbol .

Uklonite predmet ili očistite prolivenu tekućinu sa senzorskih tipki u roku od 2 minute; inače će se ploča za kuhanje automatski isključiti. Posljednje postavke mogu se vratiti pomoću tipke za funkciju memorije Stop&Go.

## Isključivanje zone za kuhanje

Kako biste isključili zonu kuhanja, pomoću odgovarajuće tipke (H) namjestite vrijednost na „0“. Kako biste brzo isključili zonu za kuhanje, istovremeno dodirnite odgovarajuće tipke (H) i (I). Oglasit će se kratki zvučni signal, a na zaslonu će se prikazati „0“.

### **INFORMACIJA!**

Ako je snaga svih zona kuhanja namještena na „0“, zona kuhanja automatski se isključuje nakon 10 sekundi.

## Pokazivač preostale toplote

Staklokeramička ploča opremljena je i pokazivačem preostale toplote H. Polje za kuhanje se, naime, ne zagrijava neposredno, nego preko povratne toplote koju isijava posuda. Sve dok nakon isključenja svijetli znak "H", preostalu toplotu možete koristiti za održavanje temperature jela ili za odmrzavanje. Kad znak "H" nestane, polje za kuhanje može još uvijek biti vruće. Budite oprezni jer postoji opasnost opekline!

## Ograničenje trajanja rada

Zbog sigurnosti vrijeme kuhanja za svaku zonu kuhanja ograničeno je na maksimalno trajanje.

Maksimalno vrijeme kuhanja ovisi o posljednjoj namještenoj razini snage. Ako se razina snage ne promijeni, zona kuhanja automatski se isključuje nakon što se postigne maksimalno trajanje kuhanja.

Razina snage kuhanja	U	u	1	2	3	4	5	6	7	8	9	P*
Maksimalno vrijeme rada u satima	2	8	8	8	6	6	4	4	2	1,5	1,5	1,5

\* Nakon što istekne 10 minuta, stupanj snage automatski se smanjuje na 9, a zona kuhanja isključuje se nakon 1,5 sata.

## Isključenje kompletne ploče za kuhanje

Ploču za kuhanje možete isključiti u bilo kojem trenutku dodirrom na tipku za uključivanje/isključivanje (A).

# Korisnikove postavke

## Podешavanje parametara za zvučne signale, automatiku i zaključavanje

Možete namjestiti glasnoću i trajanje zvučnog signala, ukupnu maksimalnu snagu uređaja i postavke automatskog zaključavanja. Kako biste aktivirali izbornik postavki parametara, pritisnite tipku za pauzu (F) kada je uređaj isključen i držite je pritisnutom 3 sekunde.

Na zaslonu mjerača pojavit će se prvi parametar „Uo“ koji označava glasnoću zvučnih signala. Pomoću tipke mjerača vremena (K) odaberite vrstu parametra. Kako biste namjestili postavku, pritisnite tipke za namještanje mjerača (L) i (M).

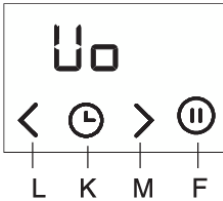

**Uo:** Zvučni signal i glasnoća alarma

**So:** Trajanje zvučnog alarma

**Lo:** Automatsko zaključavanje

**Au:** Automatsko prepoznavanje posude

**Po:** Ukupna maksimalna snaga

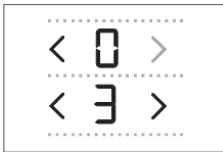

Trenutačno namještena vrijednost parametra pojavit će se na desnoj strani zaslona razine snage polja za kuhanje. Vrijednost se može namjestiti pritiskom na tipke (H) ili (I) za zonu kuhanja. Svi se parametri mogu potvrditi i pohraniti tako da pritisnete tipku za pauzu (F) i držite je pritisnutom 2 sekunde. Zatim će se oglasiti kratki zvučni signal. Ako ne želite pohraniti nove postavke parametra, zatvorite način rada korisničkih postavki pritiskom na tipku za uključivanje/isključivanje.

### Zvučni signal i glasnoća alarma „Uo“

Sljedeće se vrijednosti mogu namjestiti:

**00** na zaslonu = isključeno (ne primjenjuje se na zvučni signal alarma i pogreške)

**01** na zaslonu = minimalna glasnoća

**02** na zaslonu = srednja glasnoća

**03** na zaslonu = maksimalna glasnoća (zadano)

Prilikom svake promjene oglašava se kratki zvučni signal novonamještenom glasnoćom.

### Trajanje zvučnog alarma „So“

Sljedeće se vrijednosti mogu namjestiti:

**05** na zaslonu = 5 sekundi

**1.0** na zaslonu = 1 minuta

**2.0** na zaslonu = 2 minute (zadano)

### Sigurnosna zaštita za djecu „Lo“

Ako je funkcija automatskog zaključavanja aktivirana u korisničkim postavkama, ploča za kuhanje automatski će se zaključati svaki put kada se isključi.

**00** na zaslonu = isključeno (zadano)

**01** na zaslonu = uključeno

## **Prepoznavanje položaja posude uz automatsko premošćivanje zone kuhanja „Au“**

Ako u korisničkim postavkama deaktivirate funkciju prepoznavanja položaja posude uz automatsko premošćivanje zone kuhanja, tada ćete uređajem uvijek morati rukovati ručno (prilikom uključivanja uređaja neće biti automatskog prepoznavanja posude u trajanju od 10 sekundi)

**0** na zaslonu = isključeno

**1** na zaslonu = uključeno (zadano)

## **Ukupna maksimalna snaga „Po“**

Ako električna instalacija u vašem domu ima drugačija ograničenja struje, maksimalna potrošnja energije ploče za kuhanje može se smanjiti:

**6.0** na zaslonu = 6,0 kW = 2 × 16 A

**7.2** na zaslonu = 7,2 kW = 2 × 16 A (zadano)



## **INFORMACIJA!**

U slučaju ograničenja snage može doći i do ograničenja podešavanja i snage kuhanja. Uređaj ima ugrađen sustav upravljanja energijom koji skrbi za to da je utjecaj smanjene snage što manji.

# Čišćenje i održavanje

Ohlađenu staklokeramičku površinu očistite nakon svake upotrebe, jer će se inače nakon slijedeće upotrebe i najmanja nečistoća zapeći na vrućoj površini.

Za redovno održavanje staklokeramičke površine koristite specijalna sredstva za njegu koja na njoj naprave zaštitni sloj, koji je štiti od dalje prljavštine.

Prije svake uporabe, sa staklokeramičke površine i s dna posude obrišite prašinu i eventualnu drugu prljavštinu, koja bi mogla ogrepsi površinu.

## INFORMACIJA!

Pazite! Čeličnom vunom, grubim spužvicama i abrazivnim prašcima možete ogrepsi površinu. Također je možete oštetiti upotrebom agresivnih raspršivača i neprikladnih tekućih sredstava za čišćenje.

Primjena agresivnih sredstava za čišćenje ili grubih, oštećenih donjih dijelova posuda može uzrokovati habanje tiskanih uzoraka na ploči.

Manju nečistoću čistite vlažnom mekom krpom, a površinu zatim obrišite da bude suha.

Mrlje od vode skinite blagom rastopinom octa, no njome ne smijete brisati okvir (određeni modeli), jer ovaj time gubi sjaj. Ne koristite agresivne raspršivače niti sredstva za uklanjanje kamenca.

Jaču nečistoću uklonite posebnim sredstvima za čišćenje staklokeramičkih površina, i pritom se pridržavajte uputa proizvođača sredstava za čišćenje. Pazite da sredstvo nakon nanošenja temeljito odstranite, jer će u protivnom ostaci sredstva prilikom zagrijavanja polja oštetiti staklokeramičku površinu.

Tvrdokornu i zapečenu nečistoću skidajte strugalicom. Prilikom rukovanja strugalicom pazite da se ne ozlijedite!

## INFORMACIJA!

Strugač nije uključen u opremu uređaja.

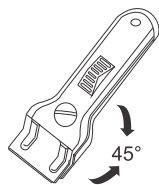

## INFORMACIJA!

Strugalicu koristite samo u slučajevima kad prljavštinu ne možete odstraniti mokrom krpom ili specijalnim sredstvima za čišćenje staklokeramičke površine.

Strugalicu držite pod pravilnim kutom (45° do 60°). Laganim pritiskom kližite po staklu preko natisnutih oznaka i uklonite prljavštinu. Pazite, da plastična drška strugalice (kod određenih modela) ne dođe u dodir s vrućom površinom za kuhanje.

## INFORMACIJA!

**Strugalicu nemojte naslanjati pravokutno na ploču, i njenim vrškom nemojte strugati po površini stakla.**

Šećer i hrana s visokom koncentracijom šećera mogu trajno oštetiti staklokeramičku površinu, stoga je šećer i slatka jela potrebno smjestiti sastrugati strugalicom sa staklokeramičke površine, iako je ploča za kuhanje još vruća.

# Tabela smetnji i grešaka u radu

Sve popravke u garancijskom roku smije obaviti isključivo ovlaštena servisna služba proizvođača aparata.

Prije početka bilo kakvih popravaka obavezno iskopčajte uređaj iz električne instalacije, i to tako da izvučete priključni kabel iz utičnice ili izvadite osigurač.

Bilo kakvi neovlašteni popravci uređaja mogu prouzročiti strujni udar i opasnost od kratkog spoja. Stoga ne izvodite takve radove nego ih prepustite stručnjaku ili serviseru.

U slučaju manjih problema s radom uređaja provjerite u ovom priručniku možete li sami riješiti problem.

Ako uređaj ne radi ispravno ili ako uopće ne radi zbog neprikladnog rada ili rukovanja, dolazak serviseru neće biti besplatan, čak ni tijekom jamstvenog roka.

Upute spremite za buduću uporabu i prosljedite ih svim sljedećim vlasnicima ili korisnicima uređaja.

U nastavku se navode neki savjeti o otklanjanju određenih uobičajenih problema.

Problem	Uzrok
Kučni osigurač češće izbacuje.	Pozovite servisnu službu.
Neprekidni zvučni signal i zaslon 	Voda je prolivena po površini senzora ili je predmet postavljen preko senzora. Obrišite površinu senzora.
F2 na zaslonu	Došlo je do pregrijavanja polja za kuhanje. Pričekajte da se ploča za kuhanje ohladi.
F na zaslonu	Upozorava vas da je došlo do smetnje u radu.

Ako unatoč gornjim savjetima niste uspjeli otkloniti smetnje, pozovite ovlašteni servis. Popravci odnosno reklamacija koji nastanu kao posljedica nepravilnog priključenja ili uporabe uređaja, nisu obuhvaćeni jamstvom. U tom slučaju troškove popravaka snosi korisnik sam.



## UPOZORENJE!

Prije početka bilo kakvih popravaka obavezno iskopčajte uređaj iz električne instalacije, i to tako da izvučete priključni kabel iz utičnice ili izvadite osigurač.



## Šumovi tijekom kuhanja indukcijom

Šumovi i zvukovi	Uzrok	Rješenje
<b>Indukcijsko uvjetovani šumovi tijekom rada</b>	Indukcijska tehnologija zasnovana je na svojstvima određenih metala pod utjecajem elektromagnetskih valova. Pritom nastaju takozvana vrtložna strujanja koja molekule prisiljavaju na njihanja. Ta se njihanja (vibracije) pretvaraju u toplotu, što opet, ovisno o vrsti metala, može prouzročiti tihe šumove.	To su normalni šumovi koji ne ukazuju na bilo kakvu grešku ili kvar u radu uređaja.
<b>Zujanje kao u transformatoru</b>	Pojavljuje se kod kuhanja na visokom stupnju snage. Uzrok za to skriva se u velikoj količini energije koja se prenosi sa ugradbene ploče za kuhanje na posudu.	Ovaj šum nestane ili se smanji kad smanjite stupanj snage rada.
<b>Vibriranje i pucketanje posude za kuhanje</b>	Takvi šumovi pojavljuju se kod one vrste posuđa koje je sastavljeno iz više slojeva raznovrsnog materijala.	Šum nastaje zbog vibracija na spojenim površinama pojedinih slojeva različitih materijala. Taj šum ovisi o posudi. Može se mijenjati i obzirom na količinu i vrstu namirnica koje se kuhaju.
<b>Šum ventilatora</b>	Kako bi električne komponente indukcije radile pravilno, potrebna je kontrola temperature. Stoga ploča za kuhanje ima ventilator koji hladi elektroniku ovisno o izmjerenoj temperaturi.	Ventilator može nastaviti raditi i nakon što ste isključili ugradbenu ploču za kuhanje, ukoliko je utvrđena temperatura i dalje previsoka.

# Montaža ugrađene ploče za kuhanje

## Postupak ugradnje

- Radna ploča mora biti potpuno ravna.
- Izrezane površine odgovarajuće zaštitite.
- Ploču priključite na električnu mrežu (vidi uputstvo za priključenje štednjaka na električnu mrežu).
- Ploču umetnite u izrezani otvor.

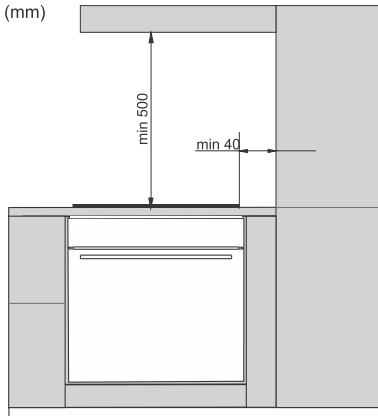

- Samo stručnoj osobi dozvoljeno je ugraditi aparat kuhinjski element i priključiti ga na električni napon.
- Furnir, odnosno obloge ugradbenog kuhinjskog elementa moraju biti obrađene toplotno postojanim ljepljivom (100°C), inače mogu zbog slabije temperaturne otpornosti promijeniti boju i oblik.
- Uporaba završnih letvica od masivnog drva na radnim pultovima iza ugrađene ploče dozvoljena je ako minimalna udaljenost ostaje takva, kako je označeno na slikama za ugradnju.
- Ploča za kuhanje prikladna je za ugradnju u radnu ploču nad kuhinjskim elementom širine 600 mm i veću.

- Viseći kuhinjski elementi nad pločom za kuhanje moraju biti postavljeni na takvu visinu da ne ometaju radne postupke.
- Razmak između površine za kuhanje i kuhinjske nape mora biti najmanje toliko velik, koliko je navedeno u uputama za montažu kuhinjske nape. Najmanja udaljenost je 500 mm.
- Najmanji razmak između ruba aparata i susjednog visokog kuhinjskog elementa je 40 mm.
- Uporaba završnih letvica od masivnog drva na radnim pultovima iza ugrađene ploče dozvoljena je ako minimalna udaljenost ostaje takva, kako je označeno na slikama za ugradnju.
- Najmanji razmak između ugrađene ploče štednjaka i stražnje stjenke, označena je na slici za ugradnju.

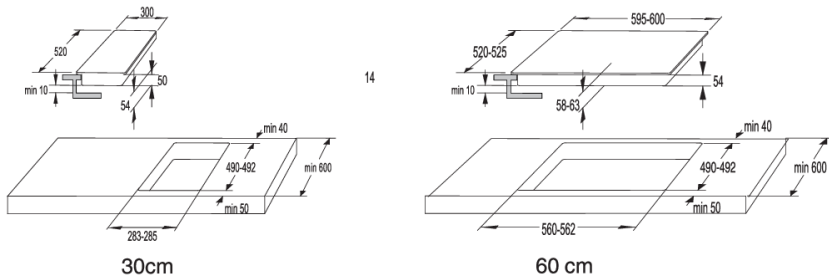

# Otvori za zrak u donjem kuhinjskom ormariću

## 💡 INFORMACIJA!

Za normalno djelovanje elektronike na indukcijskoj ugrabenoj ploči potrebno je osigurati dovoljno kruženje zraka.

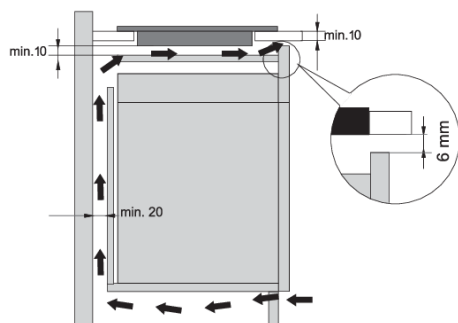

### Donji ormarić s ladicom

- Na stražnjoj strani kuhinjskog elementa mora obavezno biti napravljen izrez minimalne visine 140 mm, po čitavoj širini elementa. Također, na prednjoj strani mora biti napravljen najmanje 6 mm otvor na prednjoj strani po čitavoj širini elementa.
- Ispod ploče za kuhanje mora čitavom dužinom biti ugrađena vodoravna pregrada koja mora biti odmaknuta od donjeg ruba uređaja barem 10 mm. Sa stražnje strane treba omogućiti odgovarajuću ventilaciju.

- Ploča za kuhanje opremljena je ventilatorom koji se nalazi u donjem dijelu. Ako se ispod kuhinjskog ormarića nalazi ladica, ne upotrebljavajte je za spremanje manjih predmeta ili papira jer bi oni mogli oštetiti ventilator i rashladni sustav ako ih ventilator usisa. Nadalje, ne upotrebljavajte ladicu za spremanje aluminijske folije ni zapaljivih tvari ili tekućina (kao što su sprejevi). Takve tvari držite podalje od ploče za kuhanje. Opasnost od eksplozije!
- Između sadržaja ladice i ulaznih otvora ventilatora treba biti razmak od najmanje 20 mm.

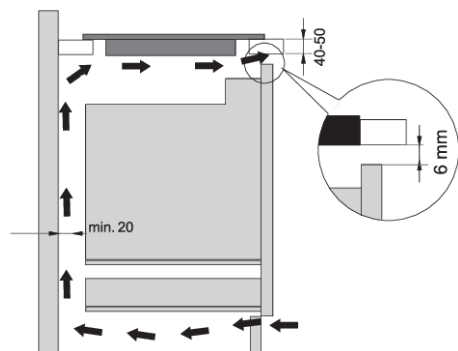

### Donji ormarić s pećnicom

- Ispod indukcijske ploče za kuhanje smijete ugraditi samo pećnice koje su opremljene rashladnim ventilatorom.
- Prije ugradnje pećnice stražnja strana kuhinjskog ormarića mora biti uklonjena iz područja otvora za ugradnju.
- Osim toga, potreban je i otvor od najmanje 6 mm na prednjoj strani, duž cijele širine ormarića.
- U slučaju ugradnje ostalih uređaja ispod indukcijske ploče za kuhanje ne jamčimo za njihov pravilan rad.

## Ugradbena montaža u radnu ploču

Za ugradnju uređaja u istoj ravnini, tzv. 'flush mount' podesni su uređaji koji nemaju fasetirane rubove i ukrasne okvire.

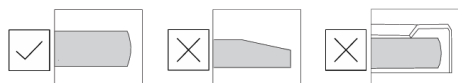

## Ugradnja uređaja

Uređaj je dozvoljeno ugraditi samo u temperaturno otporan i vodootporan pult, kao što su primjerice pultovi od prirodnog kamena (mramor, granit), ili od masivnog drveta (rubovi uz linije izreza moraju biti zabrtvljeni). Kod ugradnje u pult iz keramike, drva ili stakla koristite drveni potporni okvir. Okvir nije priložen k uređaju. Ugradnja u pultove napravljene od drugih materijala je dozvoljena samo nakon savjetovanja s proizvođačem radnog pulta i s njegovom dozvolom. Unutrašnja dimenzija osnovne jedinice mora biti najmanje toliko velika koliko je i unutrašnji izrez namijenjen uređaju. Time ćete omogućiti jednostavno vađenje uređaja iz pulta. Na donji rub stakla uređaja prilijepite brtveću traku.

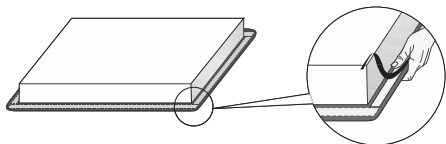

Najprije umetnite kabel za napajanje kroz izrez. Postavite uređaj iznad sredine izreza. Uređaj priključite u električnu utičnicu (pogledajte upute za priključivanje uređaja). Prije nego zabrtvite površinu provjerite kako radi uređaj. Zatvorite utor između uređaja i radne ploče silikonskim brtvilom. Silikonsko brtvilo koje se upotrebljava za brtvljenje uređaja mora biti otporno na visoku temperaturu (na najmanje 160 °C). Silikonsko brtvilo poravnajte odgovarajućim alatom. Pridržavajte se uputa za uporabu odabranog silikonskog brtvila. Ne uključujte uređaj dok se silikonsko brtvilo potpuno ne osuši.

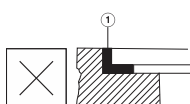
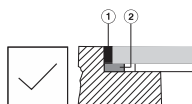

1. Silikonski kit
2. Ljepljiva traka



### UPOZORENJE!

Kod radnih pultova od prirodnog kamena budite naročito oprezni na mjere za ugradnju. Za odabir silikonskog kita posavjetujte se s proizvođačem pulta. Korištenje nepodesnih silikonskih kitova može prouzročiti trajne promjene boje na dijelovima.

## Uklanjanje ugrađenog uređaja

Iskopčajte uređaj iz električne instalacije. Silikonsko brtvilo odstranite sa oboda koristeći prikladan alat. Uređaj izvadite gurajući ga prema gore sa donje strane.



### UPOZORENJE!

Nemojte pokušavati vaditi uređaj sa gornje strane pulta!



### UPOZORENJE!

Servisni odjel odgovara isključivo za popravak i servis ploče za kuhanje. Za ponovnu ugradnju (izravanu s ravninom radne površine) ploče za kuhanje posavjetujte se sa svojim specijaliziranim prodavačem kuhinjske opreme.

## Pult od prirodnog kamena

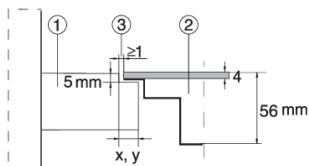

1. Pult
2. Uređaj
3. Otvor

Veličina otvora prilagođava se obzirom na tolerancije staklokeramičke ploče i izreza u pultu (min 2 mm).

## Keramički, drveni, ili stakleni pult

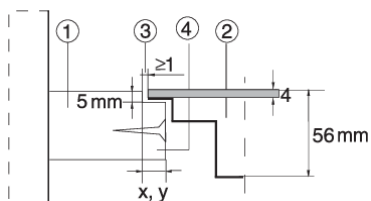

1. Pult
2. Uređaj
3. Otvor
4. Drveni okvir debljine 16 mm

Veličina otvora prilagođava se obzirom na tolerancije staklokeramičke ploče i izreza u pultu (min. 2 mm). Drveni okvir namještamo 5,5 mm ispod gornjeg ruba pulta (pogledati sliku).

Kod izreza treba uzeti u obzir polumjere rubova stakla (R10, R2).

### STAKLO

### IZREZ

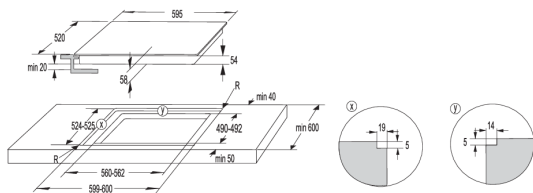
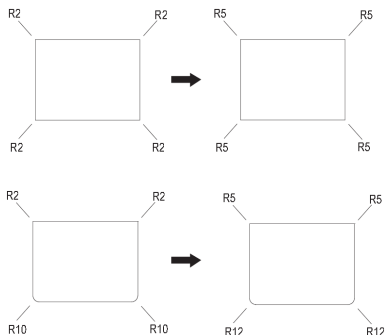

60 cm

**⚠ UPOZORENJE!**

Ako je pećnica postavljena ispod ugradbene ploče za kuhanje, tada debljina radne površine treba biti najmanje 45 mm.

## Montaža pjenaste brtve

**💡 INFORMACIJA!**

Neki uređaji dolaze s ugrađenom brtvom!

Prije ugradnje uređaja u kuhinjski pult, na donju stranu staklokeramičke (staklene) ploče za kuhanje potrebno je zalijepiti gumenu brtvu koja je priložena k uređaju. Sa brtve je najprije potrebno skinuti zaštitnu foliju; Brtvu je potrebno nalijepiti na donju stranu stakla (2-3 mm od ruba). Brtva mora biti zalijepljena po cjelokupnom rubu stakla, a na kutovima se ne smije prekrivati. Prilikom postavljanja brtve naročitu pažnju obratite tome da staklo ne dođe u dodir s kakvim oštrim predmetom.

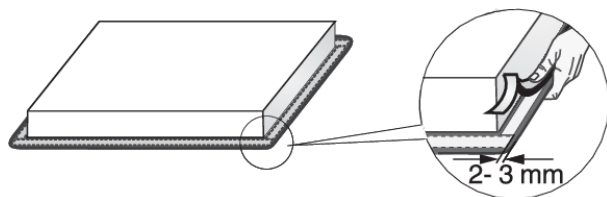

**⚠ UPOZORENJE!**

Ugradnja uređaja bez brtve nije dozvoljena!

# Povezivanje ploče za kuhanje s električnom mrežom

- Zaštita napajanja mora biti u skladu s odgovarajućim propisima.
- Prije priključenja provjerite da li napon naveden na natpisnoj pločici odgovara naponu vaše kućne instalacije.
- U električnoj instalaciji treba biti prekidač koji može iskopčavati sve polove uređaja iz električne mreže, s minimalnim razmakom od 3 mm između kontakata kada su otvoreni. Prikladni uređaji uključuju osigurače, zaštitne prekidače itd.
- Priključak treba podesiti prema naponu i osiguračima.
- Dijelovi pod naponom i izolirani dijelovi nakon ugradnje moraju biti zaštićeni od mogućnosti dodira.

## UPOZORENJE!

Priključenje smije obaviti isključivo ovlaštena stručna osoba. Zbog neispravnog priključenja mogu se uništiti određeni dijelovi uređaja. U tom slučaju gubite pravo na garanciju! Prije svakog zahvata uvijek prekinite dovod električne energije u uređaj.

## Dijagram povezivanja

### Priključenje uređaja 60 cm

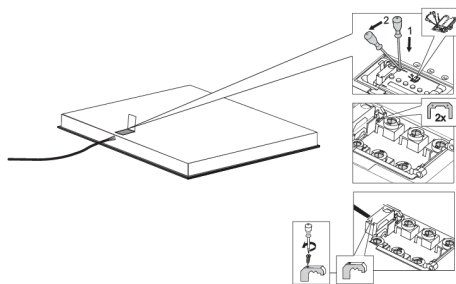

1. Provjerite napon. Prije nego što priključite uređaj, provjerite je li napon naveden na natpisnoj pločici u skladu s naponom vaše mreže. Napon električne mreže (220 V – 240 V između vodova i neutralnog vodiča) treba provjeriti stručnjak odgovarajućim mjernim uređajem.
2. Otvorite poklopac kutije s priključnim terminalima.
3. Spojite žice u skladu s tipom uređaja.
4. Spojne se žice nalaze na priključnom terminalu.

## Priključni kabel

(uređaj bez kabela za napajanje)

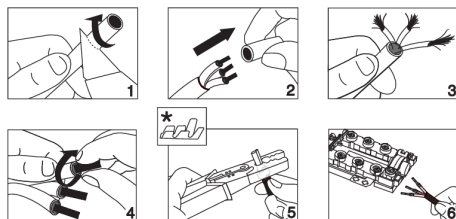

- Za povezivanje se može koristiti sljedeće:
- PVC izolirani priključni kabeli tipa H05 VV-F ili H05V2V2-F sa žuto-zelenim zaštitnim vodičem, ili neki drugi jednakovrijedni ili bolji kablovi.
- Vanjski promjer kabela mora biti najmanje 8,00 mm.
- Priključni kabel morate provesti kroz napravu za rasterećenje koja štiti kabel od izvlačenja.

\* Kabelske spojnice nisu priložene



## INFORMACIJA!

Preporučujemo korištenje kablskih spojnica (završetaka).

### Dijagram povezivanja

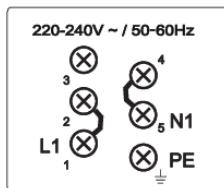

#### Jednofazni priključak (32 A)

- Jednofazni priključak (1 1N, 220 V – 240 V~ /50–60 Hz):
  - Napon između vodova i neutralnog vodiča iznosi 220 V –240 V~. Ugradite spojnu žicu između terminala 1 i 2 te između terminala 4 i 5.
  - Krug bi trebao biti opremljen osiguračem od najmanje 32 A. Površina poprečnog presjeka jezgre kabela za napajanje treba biti najmanje 4 mm<sup>2</sup>.

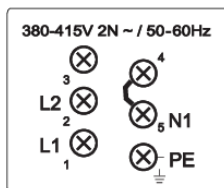

#### Dvofazni priključak (16A)

- 2 faze, 1 neutralni vodič (2 1N, 380 V – 415 V~ / 50 Hz – 60 Hz):
  - Napon između vodova i neutralnog vodiča iznosi 220 V –240 V~.; a između vodova 380 V – 415 V~. Ugradite spojne žice između terminala 4 i 5. Krug bi trebao biti opremljen s najmanje dva osigurača od po najmanje 16 A. Površina poprečnog presjeka jezgre kabela za napajanje treba biti najmanje 1,5 mm<sup>2</sup>.
- 2 faze, 2 neutralna vodiča (2 2N, 220 V – 240 V~ / 50 Hz – 60 Hz)
  - Napon među fazama i neutralnim vodičem je 220-240 V~.
  - Krug bi trebao biti opremljen s najmanje dva osigurača od po najmanje 16 A. Površina poprečnog presjeka jezgre kabela za napajanje treba biti najmanje 1,5 mm<sup>2</sup>.

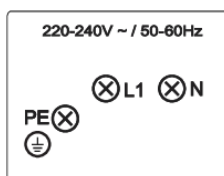
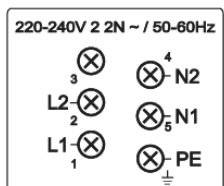

Uređaji širine 30 cm (dva polja za kuhanje) imaju samo priključnicu za jednofazno priključenje. Promjer sredine priključnog kabela u tom slučaju mora iznositi najmanje 1,5mm<sup>2</sup>!

### Priključivanje kabela za napajanje

(uređaj bez kabela za napajanje)

- Uređaj mora biti fiksno izravno spojen na električnu mrežu.
- Uređaji za isključivanje iz električne mreže moraju udovoljavati relevantnim propisima.
- Ne rastežite kabel za napajanje i ne vodite ga preko oštih rubova.
- Ako je uređaj postavljen iznad pećnice, pazite na to da kabel za napajanje nikad ne dođe u dodir s vrućim dijelovima pećnice.

#### Jednofazno priključivanje

Spojite uređaj kao što je prikazano na dijagramu A. Ako vaša strujna mreža ne dopušta osigurač od 32 A, potrebno je smanjiti ili ograničiti snagu uređaja u skladu s tim.

Pogledajte poglavlje Korisničke postavke.



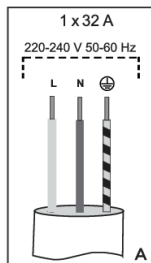

L = smeđe  
 N = plavo  
 ⊕ = žuto/zeleno

## Dvofazni priključak

- Ako električna mreža ima 2 mrežna vodiča i 1 neutralni vodič, spojite uređaj kao što je to prikazano na dijagramu B.
- Ako električna mreža ima 2 mrežna vodiča i 2 neutralna vodiča, spojite uređaj kao što je to prikazano na dijagramu C.

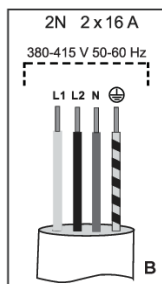

L1 = smeđe  
 L2 = crno  
 N = plavo  
 ⊕ = žuto/zeleno

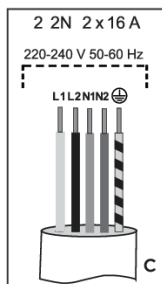

L1 = smeđe  
 L2 = crno  
 N1 = plavo  
 N2 = sivo  
 ⊕ = žuto/zeleno  
 samo za Nizozemsku!

## Priključivanje uređaja 30 cm

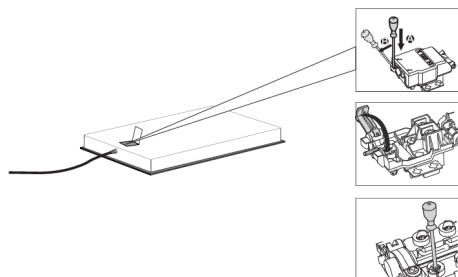

1. Provjerite napon. Prije nego što priključite uređaj, provjerite je li napon naveden na natpisnoj pločici u skladu s naponom vaše mreže. Napon električne mreže (220 V – 240 V između vodova i neutralnog vodiča) treba provjeriti stručnjak odgovarajućim mjernim uređajem.
2. Otvorite poklopac kutije s priključnim terminalima.
3. Spojite žice u skladu s tipom uređaja.

## Dijagram povezivanja

**220 - 240 V 50-60 Hz**

Krug bi trebao biti opremljen osiguračem od najmanje 16 A.

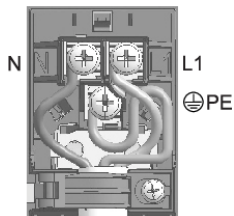

Uređaji širine 30 centimetara (dvije zone kuhanja) mogu imati samo jednofazni priključak. Površina poprečnog presjeka jezgre kabela za napajanje treba biti najmanje 1,5 mm<sup>2</sup>!

# Zbrinjavanje dotrajalog uređaja



Za ambalažu proizvoda koristimo materijale prijazne do okoline, koji se mogu bez opasnosti za okoliš ponovno preraditi (reciklirati), deponirati, ili uništiti. U tu su svrhu ambalažni materijali odgovarajuće i označeni.

**Simbol** na proizvodu ili na njegovoj ambalaži označuje da tom napravom ne smijete rukovati kao s običnim kućanskim otpacima. Takav proizvod odvezite na prikladno zbirno mjesto za preradu električne i elektronske opreme.

Pravilnim načinom **zbrinjavanja** ovog proizvoda pomoći ćete u sprječavanju možebitnih negativnih posljedica i utjecaja na okolinu i zdravlje ljudi, koje bi se mogle pojaviti u slučaju neispravnog zbrinjavanja proizvoda. Za detaljnije informacije o zbrinjavanju i preradi uređaja obratite se nadležnoj gradskoj službi za sakupljanje otpadaka, komunalnoj službi, ili trgovini, u kojoj ste uređaj nabavili.

Pridržavamo pravo do eventualnih izmjena i grešaka u uputama za uporabu.

**gorenje**



875747-a14

CE