

# gorenje

SL

SI

## PODROBNA NAVODILA ZA UPORABO SUŠILNEGA STROJA



Življenje dandanes je zapleteno. Naj bo vsaj nega perila preprosta! Vaš nov sušilni stroj vam bo z inovativno tehnologijo in najnovejšimi dosežki na področju nege perila pomagal pri poenostavljanju vaših vsakodnevnih gospodinjskih opravil.

Tehnologija zagotavlja najnežnejše ravnanje z vsakim oblačilom ter kar najmanj gub. Hkrati bo vaš nov sušilni stroj prijazen tudi do okolja, saj uporablja električno energijo na kar najbolj gospodaren način.

Ta sušilni stroj je namenjen izključno za uporabo v gospodinjstvu. Prosimo, da v njem ne sušite perila, ki ni primerno za sušenje v sušilnem stroju.

V navodilu boste opazili simbole, ki pomenijo sledeče:



**INFORMACIJA!**

Informacija, nasvet, namig ali priporočilo



**OPOZORILO!**

Opozorilo za nevarnost



**ELEKTRIČNI UDAR!**

Opozorilo za nevarnost električnega udara



**VROČA POVRŠINA!**

Opozorilo za nevarnost vroče površine



**NEVARNOST POŽARA!**

Opozorilo za požarno nevarnost



Pomembno je, da navodilo pozorno preberete.

# Kazalo

<b>VARNOSTNA OPOZORILA .....</b>	<b>5</b>
Nevarnost vroče površine .....	11
Varnost .....	11
<b>OPIS SUŠILNEGA STROJA .....</b>	<b>12</b>
Tehnični podatki .....	13
Upravljalna enota .....	14
<b>POSTAVITEV IN PRIKLJUČITEV .....</b>	<b>16</b>
Izbira prostora .....	16
Postavitev sušilnega stroja .....	16
Nastavitev nogic sušilnega stroja .....	19
Odvod kondenzirane vode .....	20
Priključitev na električno omrežje .....	21
Premikanje in ponoven transport .....	22
<b>PRED PRVO UPORABO .....</b>	<b>23</b>
<b>KORAKI SUŠENJA (1 - 6) .....</b>	<b>24</b>
1. Korak: Upoštevajte etikete na perilu .....	24
2. Korak: Priprava na sušenje perila .....	25
Vklop sušilnega stroja .....	26
Polnjenje sušilnega stroja .....	27
3. Korak: Izbira sušilnega programa .....	28
Tabela programov .....	29
4. Korak: Izbira dodatnih funkcij .....	31
Tabela dodatnih funkcij .....	34
5. Korak: Zagon sušilnega programa .....	36
6. Korak: Konec sušilnega programa .....	36
<b>PREKINITVE IN SPREMINJANJE PROGRAMA .....</b>	<b>37</b>
Prekinitve .....	37
Spreminjanje programa/funkcij .....	37
Dodajanje perila po pričetku programa .....	37
Shranjevanje osebnih nastavitev .....	38
Meni osebnih nastavitev .....	38
<b>ČIŠČENJE IN VZDRŽEVANJE .....</b>	<b>39</b>
Čiščenje mrežnega filtra v vratih .....	40
Čiščenje kondenzatorja .....	40
Praznjenje posode za kondenzirano vodo .....	41
Čiščenje sušilnega stroja .....	43
<b>REŠEVANJE TEŽAV .....</b>	<b>44</b>
Kaj storiti ...? .....	44
Tabela motenj in napak .....	44
Zvoki .....	47
Servisiranje .....	48
<b>NASVETI ZA SUŠENJE IN VARČNO UPORABO SUŠILNEGA STROJA .....</b>	<b>49</b>
<b>TABELA PORABNIH VREDNOSTI .....</b>	<b>50</b>
7 kg .....	50

8 kg .....	50
Stanje nizke pripravljenosti .....	51
<b>ENERGIJSKA ETIKETA IN PODATKOVNA KARTICA IZDELKA .....</b>	<b>52</b>
<b>ODSTRANITEV .....</b>	<b>54</b>

# VARNOSTNA OPOZORILA



**Pred uporabo sušilnega stroja obvezno preberite navodila za uporabo.**

**Prosimo, da ne uporabljate sušilnega stroja, če pred tem niste prebrali in razumeli navodil za uporabo.**

Naprava ni namenjena za uporabo s strani oseb (vključno z otroki) z zmanjšanimi fizičnimi, senzoričnimi ali duševnimi sposobnostmi ali s strani oseb s pomanjkanjem izkušenj in znanja, razen pod nadzorom usposobljene osebe, odgovorne za njihovo varnost.

**Navodila za uporabo so prilagojena različnim tipom/modelom sušilnega stroja, zato so lahko opisane tudi nastavitve in oprema, ki jih vaš sušilni stroj nima.**

Maksimalna količina sušenja suhega perila v kg je navedena na napisni tablici.

**Neupoštevanje navodil za uporabo** oziroma napačna uporaba sušilnega stroja, lahko vodi do poškodb perila, sušilnega stroja ali uporabnika. Navodila za uporabo imejte shranjena v bližini sušilnega stroja.

Navodilo za uporabo si lahko ogledate na naši spletni strani [www.gorenje.com](http://www.gorenje.com).

**Sušilni stroj je namenjen izključno za uporabo v gospodinjstvu.** V primeru uporabe sušilnega stroja za poklicne, pridobitne, profesionalne namene oziroma za namene, ki presegajo običajno rabo v gospodinjstvu, ali če sušilni stroj uporablja oseba, ki ni potrošnik, je garancijski rok enak najkrajši garancijski dobi, določeni z veljavno zakonodajo.

Upoštevajte navodila za pravilno namestitev sušilnega stroja Gorenje in priključitev na električno omrežje (glejte poglavje »POSTAVITEV IN PRIKLJUČITEV«).

Vse posege, vzdrževanja in popravila sušilnega stroja, morajo izvesti zato usposobljeni strokovnjaki. Zaradi nestrokovnega popravila lahko pride do nesreče ali napake v delovanju.

### **ELEKTRIČNI UDAR!**

**Poškodovano priključno vrstico** lahko zamenja samo proizvajalec, serviser ali pooblaščen oseba, da se s tem izognete nevarnosti.

**Ob prvi namestitvi mora sušilni stroj stati na mestu 2 uri, preden ga priključite na električno omrežje.**

### **OPOZORILO!**

Sušilnega stroja ni dovoljeno priključiti na električno omrežje preko zunanje stikalne naprave npr. programske ure ali priklopiti na omrežje, ki ga dobavitelj električne energije redno vklaplja in izklaplja.

Sušilnega stroja ni dovoljeno priključiti na električno omrežje s pomočjo podaljška.

Ne priključujte sušilnega stroja v vtičnico, namenjeno brivskemu aparatu ali sušilniku za lase.

V primeru okvare uporabite le odobrene nadomestne dele pooblaščenih proizvajalcev.

V primeru nepravilne priključitve sušilnega stroja, nepravilne uporabe sušilnega stroja ali servisiranja sušilnega stroja s strani nepooblaščenih oseb, krije škodne stroške uporabnik sam in niso predmet garancije.

Vedno uporabite cevi, ki so priložene sušilnemu stroju.

Prostor, v katerega boste postavili sušilni stroj, naj bo primerno zračen, s temperaturo med 15°C in 25°C.

Nameščanje sušilnega stroja na pralni stroj naj opravita najmanj 2 osebi.

Sušilni stroj postavite ravno in stabilno na trdno (betonsko) podlago.

Sušilnega stroja ne smete postaviti za vrata, ki jih je mogoče zakleniti, za drsna vrata ali za vrata, ki imajo tečaj vrat na nasprotni strani kot vrata sušilnega stroja. V prostoru ga namestite tako, da omogočite prosto odpiranje vrat sušilnega stroja.

Pot do odzračevalne odprtine mora biti vedno prosta.

Ne postavljajte sušilnega stroja na preprogo z daljšimi vlakni, saj to ovira kroženje zraka.

**Zrak v okolici sušilnega stroja ne sme vsebovati prašnih delcev.**

**Prostor, v katerem je nameščen sušilni stroj, mora biti dobro zračen,** da se prepreči povratni tok plinov, ki jih oddajajo plinski aparati z odprtim ognjem (kamin).

Vlakna se ne smejo kopičiti okoli sušilnega stroja.

Stroj se ne sme dotikati stene ali sosednjih elementov.

V sušilnem stroju je ne sušite stvari, ki niso bila oprana.

Perilo, na katerem so madeži olja, acetona, alkohola, naftnih derivatov, sredstev za odstranjevanje madežev, terpentina, voska in sredstev za odstranjevanja voska, mora biti (pred sušenjem v sušilnem stroju) najprej oprano v pralnem stroju z vročo vodo in pralnim sredstvom.

Kosi perila, ki vsebujejo lateks, gumijaste dele, kape za prhanje in kopalne kape ter perilo ali prevleke s penasto gumo je prepovedano sušiti v sušilnem stroju.

Mehčalce perila ali podobne proizvode uporabljajte v skladu z navodili proizvajalca.

### **NEVARNOST POŽARA!**

Iz žepov je potrebno odstraniti vse predmete kot so vžigalniki in vžigalice.

Delovanje sušilnega stroja se prekine v primeru zamašitve cevi za kondenzirano vodo (glejte poglavje »PREKINITVE IN SPREMINJANJE PROGRAMA/Polna posoda za kondenzirano vodo«).

Če želite sušilni stroj premakniti ali ga v času zime shraniti v neogrevanih prostorih, prej obvezno izpraznite posodo za kondenzirano vodo.



**Filter sušilnega stroja očistite po vsakem sušenju.** Če ste filter odstranili, ga pred ponovnim sušenjem obvezno vstavite.

**Kondenzator po vsakem čiščenju obvezno vstavite nazaj v zračni kanal.** Delovanje sušilnega stroja brez ali s poškodovanim kondenzatorjem je nevarno in lahko povzroči požar (glejte poglavje »OPIS SUŠILNEGA STROJA in ČIŠČENJE KONDENZATORJA«).

**Ne uporabljajte topil ali sredstev za čiščenje, ki lahko poškodujejo sušilni stroj** (upoštevajte priporočila in opozorila proizvajalcev čistilnih sredstev).

**Nikoli ne dodajajte kemičnih sredstev ali parfumiranih dišav v posodo za kondenzirano posodo** (glejte poglavje »OPIS SUŠILNEGA STROJA in PRAZNJENJE POSODE ZA KONDENZIRANO VODO«).

**Po končanem sušenju izvlecite vtikač sušilnega stroja iz zidne vtičnice.**

**Garancija ne zajema potrošnega materiala,** manjših odstopanj v barvi, povečanja glasnosti, ki je posledica staranja in ne vpliva na funkcionalnost sušilnega stroja in estetskih napak na sestavnih delih, ki ne vplivajo na funkcionalnost in varnost sušilnega stroja.

 **OPOZORILO!**  
**Varnost otrok**

**Ne dovolite otrokom, da bi se igrali z napravo.**

**Otrokom, starim manj kot tri leta, ne dovolite v bližino sušilnega stroja, razen če so ves čas pod nadzorom.**

Otrokom ali hišnim ljubljencem onemogočite vstop v boben sušilnega stroja.

Preden zaprete vrata sušilnega stroja in zaženete program, se prepričajte, da v bobnu ni ničesar razen perila (npr. če bi otrok zlezal v boben sušilnega stroja in od znotraj zaprl vrata).

**Vklopite Otroško zaščito.** Glejte poglavje »4. KORAK: IZBIRA DODATNIH FUNKCIJ/Otroška zaščita«.

**Sušilni stroj je izdelan v skladu z vsemi predpisanimi varnostnimi standardi.**

Ta sušilni stroj smejo uporabljati otroci starejši od 8 let, kot tudi osebe z zmanjšanimi fizičnimi, senzoričnimi ter umskimi zmogljivostmi ali pomanjkljivimi izkušnjami in znanjem, vendar samo, če sušilni stroj uporabljajo pod ustreznim nadzorom, če so prejeli ustrezna navodila o varni uporabi sušilnega stroja in če so poučeni o nevarnostih neustrezne uporabe.

Poskrbite, da se otroci ne bodo igrali s sušilnim strojem.

Otroci naj ne čistijo sušilega stroja ali izvajajo vzdrževalna opravila na le-tem brez ustreznega nadzora.

## Nevarnost vroče površine

### **VROČA POVRŠINA!**

Med delovanjem sušilnega stroja je lahko njegova zadnja stran zelo vroča. Počakajte, da se sušilni stroj popolnoma ohladi, preden se dotaknete zadnje strani.

Če med programom sušenja odprete vrata, so lahko oblačila zelo vroča, zato obstaja tveganje, da se opečete.

Nikoli ne prekinite sušenja pred zaključkom sušenja; če pa to storite iz kakršnegakoli vzroka, pazite pri jemanju perila iz bobna, ker je le-to vroče. Perilo vzemite iz bobna hitro in ga razgrnite tako, da se čim hitreje ohladi.

## Varnost

### **NEVARNOST POŽARA!**

V sušilnem stroju lahko sušite samo perilo, oprano z vodo. Ne smete sušiti perila, opranega ali očiščenega z vnetljivimi čistilnimi sredstvi (na primer bencin, trikloretilen ipd.), saj lahko pride do eksplozije.

Oblačila, ki so bila očiščena z industrijskimi čistili oziroma kemikalijami, jih **ne smete sušiti** v sušilnem stroju.

Sušilni stroj je zaščiten z izklopom zaradi pregrevanja. Ta izklopi sušilni stroj, če postane temperatura previsoka.

Če se zamaši mrežni filter, se lahko sproži avtomatski izklop sušilnega stroja ob pregrevanju. Očistite filter, počakajte, da se sušilni stroj ohladi in ga poskusite zagnati. Če se še vedno ne zažene, pokličite servisno službo.

# OPIS SUŠILNEGA STROJA

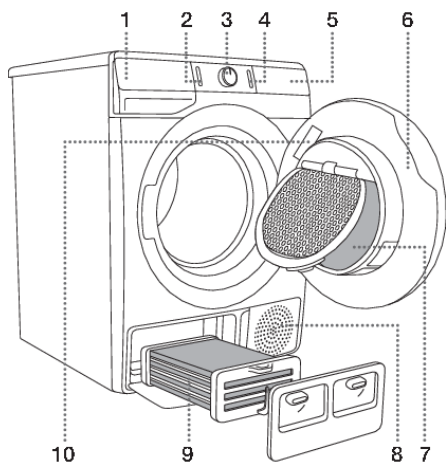

## SPREDAJ

1. Posoda za kondenzirano vodo
2. Tipka za vklop/izklop
3. Gumb za izbiro programa
4. Tipka start/pavza
5. Upravljalna enota
6. Vrata
7. Mrežni filter
8. Odprtina za zrak
9. Kondenzator
10. Napisna tablica

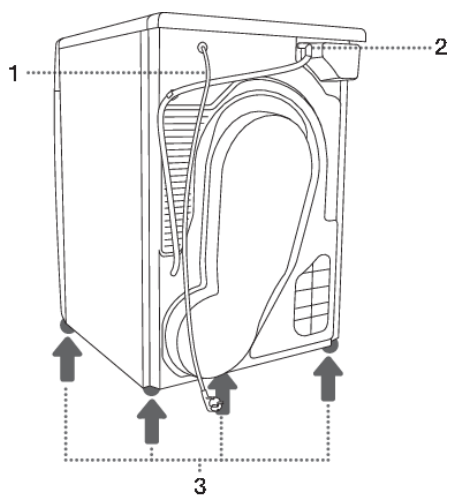

## ZADAJ

1. Priključna vrvica
2. Cev za odvod kondenzirane vode
3. Nastavljive nogice

# Tehnični podatki

(odvisno od modela)

Napisna tablica z osnovnimi podatki o sušilnem stroju je nameščena na notranji strani vrat sušilnega stroja (glejte poglavje »OPIS SUŠILNEGA STROJA«).

<b>Širina</b>	600 mm
<b>Višina</b>	850 mm
<b>Globina sušilnega stroja (a)</b>	625 mm
<b>Globina pri zaprtih vratih</b>	653 mm
<b>Globina pri odprtih vratih (b)</b>	1134 mm
<b>Teža</b>	XX/YY kg (odvisno od modela)
<b>Nazivna napetost</b>	Glejte napisno tablico
<b>Varovalka</b>	Glejte napisno tablico
<b>Priključna moč</b>	Glejte napisno tablico
<b>Maksimalna polnitev</b>	Glejte napisno tablico

Napisna tablica

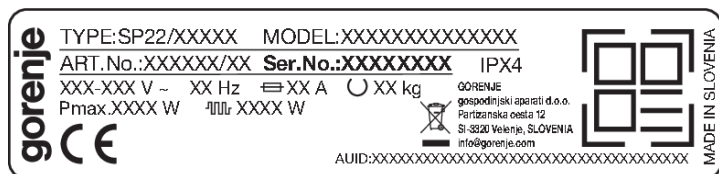

# Upravljalna enota

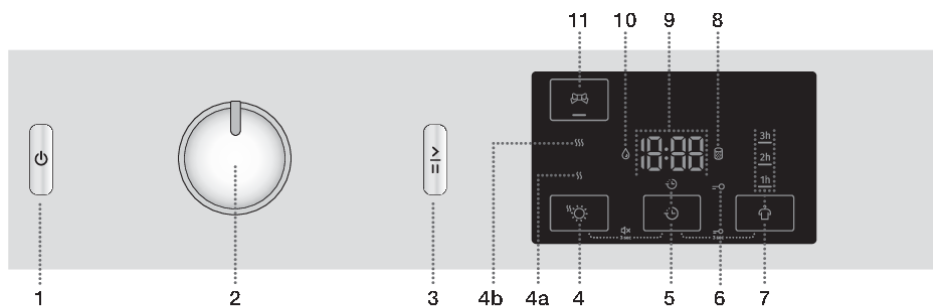

## 1 TIPKA ZA VKLOP/IZKLOP

Za vklop in izklop izklop sušilnega stroja.

## 2 GUMB ZA IZBIRO PROGRAMA

## 3 TIPKA START/PAVZA

Za zagon in prekinitve programa. Osvetlitev tipke ob izbiri programa in ob pavzi utripa, po zagonu programa sveti.

## 4 EXTRA DRY ☀️ (STOPNJA SUHOSTI)

Osvetlitev simbola ob izbrani funkciji. Dodatni funkciji **4a** ☹️ in **4b** ☹️☹️ omogočata izbiro višje stopnje suhosti ter podaljšata čas sušenja.

## 5 DELAY END 🕒 (ZAKASNITEV KONCA SUŠENJA)

Možnost nastavitve časa konca sušenja.

## 4+5 VKLOP/IZKLOP zvoka

Pritisnite poziciji 4+5 in držite 3 sekunde.

## 6 Osvetlitev simbola OTROŠKE ZAŠČITE

☹️

## 5+7 VKLOP/IZKLOP otroške zaščite

Pritisnite poziciji 5+7 in držite 3 sekunde.

## 7 ANTI CREASE 🧺 (PROTI MEČKANJU)

Pod izbranim časom delovanja funkcije sveti lučka.

Nadaljevanje tabele s prejšnje strani

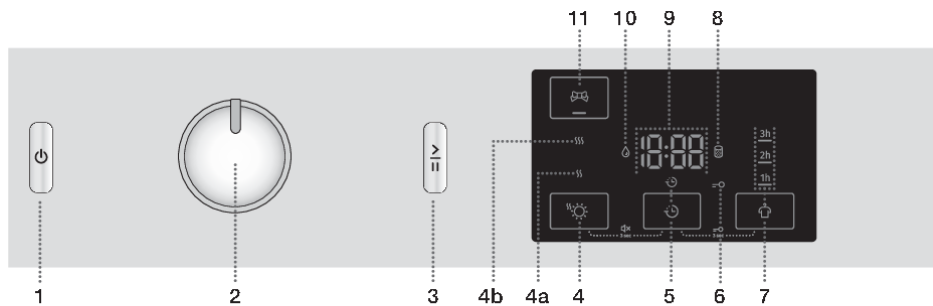

**8** Osvetlitev simbola   
**OČISTITI FILTER**

**9 PRIKAZOVALNIK (DISPLAY)** prikazuje:

- Nastavljive funkcije;
- Čas do konca programa;
- Informacije za uporabnika.

**10** Osvetlitev simbola   
**IZPRAZNITI POSODO ZA  
KONDENZIRANO VODO**

**11** **GENTLE CARE**  (NIŽJA  
TEMPERATURA)

Možnost nastavitve nižje temperature sušenja.

# POSTAVITEV IN PRIKLJUČITEV

## **INFORMACIJA!**

Odstranite vso embalažo. Pri odstranitvi embalaže, pazite, da se ne poškodujete in da ne poškodujete sušilnega stroja z ostrim predmetom.

## Izbira prostora

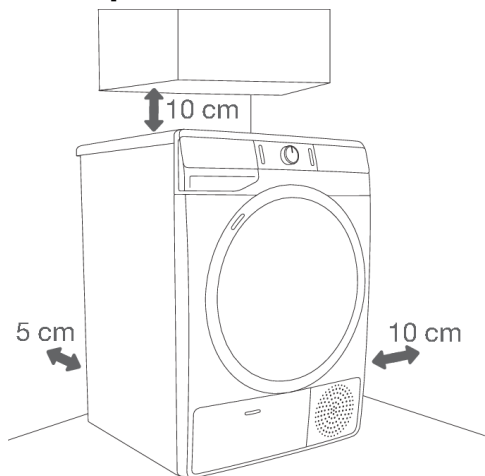

## **INFORMACIJA!**

Sušilni stroj se ne sme dotikati stene ali sosednjih elementov. Za optimalno delovanje sušilnega stroja priporočamo upoštevanje odmikov od sten, kot je prikazano na sliki. V primeru neupoštevanja minimalnih odmikov lahko pride do pregrevanja.

## **INFORMACIJA!**

Ventilacijske reže na zadnji strani in odprtina za zrak na sprednji strani sušilnega stroja morajo biti vedno proste.

Prostor, v katerega boste postavili sušilni stroj, naj bo primerno zračen, s temperaturo med 15°C in 25°C. Obratovanje sušilnega stroja pri nižji temperaturi okolice lahko povzroči nastanek kondenza v notranjosti sušilnega stroja. Stroja ne postavljajte v prostor, kjer je nevarnost zmrzovanja. Zamrznjena voda v posodi za kondenzirano vodo in črpalki lahko poškoduje sušilni stroj.

Sušilni stroj oddaja toploto in ga zato ne postavljajte v premajhen prostor, saj bo sušenje zaradi omejene količine zraka trajalo dlje.

Razsvetljava v prostoru naj bo primerna za ustrezno odčitavanje podatkov s prikazovalnika na upravljalni plošči.

## Postavitev sušilnega stroja

Če imate sušilni stroj Gorenje ustreznih (istih) dimenzij, ga lahko postavite na pralni stroj Gorenje; v tem primeru je treba uporabiti vakuumske nogice in nosilec za pritrditev na steno. Druga možnost je, da sušilni stroj postavite poleg pralnega stroja (sliki 1 in 3).



V primeru, da imate pralni stroj Gorenje manjših dimenzij (min. globina 545 mm), kot je sam sušilni stroj Gorenje morate dokupiti nosilec sušilnega stroja (slika 2). Obvezno uporabite vakuumske nogice, ki preprečujejo zdrs sušilnega stroja.

Dodatno opremo: nosilec sušilnega stroja (a), vakuumske nogice (b) (v primeru, da niso priložene) in nosilec za pritrditev na steno (c), lahko dokupite na servisu.

Površina na katero se lahko postavi, mora biti čista in ravna.

Pralni stroj Gorenje na katerega želite namestiti sušilni stroj Gorenje, mora zdržati težo sušilnega stroja Gorenje (glejte poglavje »OPIS SUŠILNEGA STROJA/Tehnični podatki«).

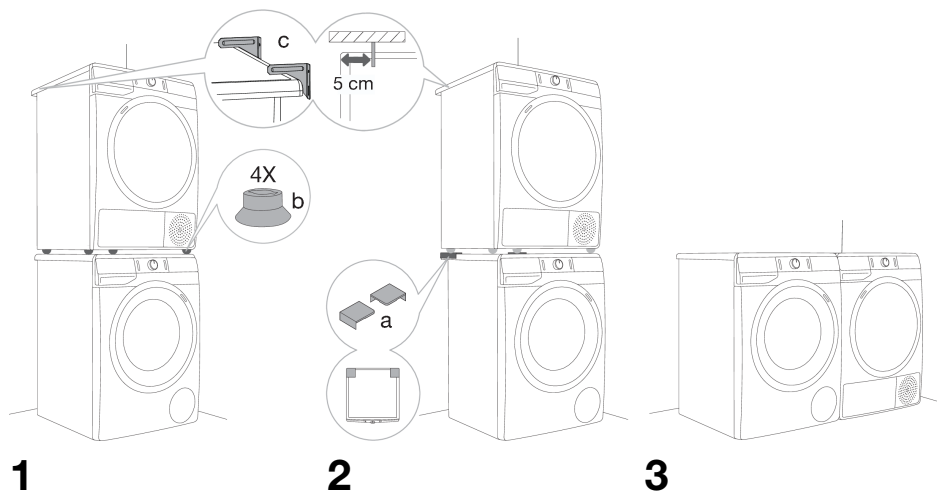

### INFORMACIJA!

Nameščanje sušilnega stroja na pralni stroj naj opravi najmanj 2 osebi.

### Odpiranje vrat sušilnega stroja (pogled od zgoraj)

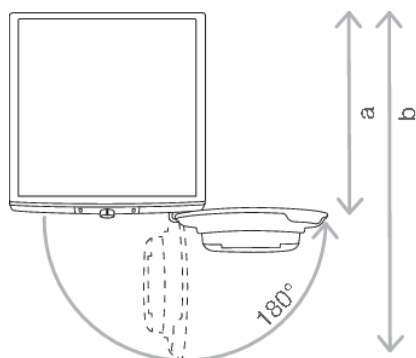

Glejte poglavje »OPIS SUŠILNEGA STROJA/Tehnični podatki«.

a = 625 mm

b = 1134 mm

**OPOZORILO!**

Sušilnega stroja ne smete postaviti za vrata, ki jih je mogoče zakleniti, za drsna vrata ali za vrata, ki imajo tečaj vrat na nasprotni strani kot vrata sušilnega stroja. V prostoru ga namestite tako, da omogočite prosto odpiranje vrat sušilnega stroja.

**OPOZORILO!**

Ne postavljajte sušilnega stroja na preprogo z daljšimi vlakni, saj to ovira kroženje zraka.

## Nastavitev nogic sušilnega stroja

Sušilni stroj ročno izravnajte vzdolžno in prečno z vrtenjem nastavljivih nogic, ki omogočajo izravnavo +/- 1 cm. Uporabite vodno tehtnico in ključ št. 22.

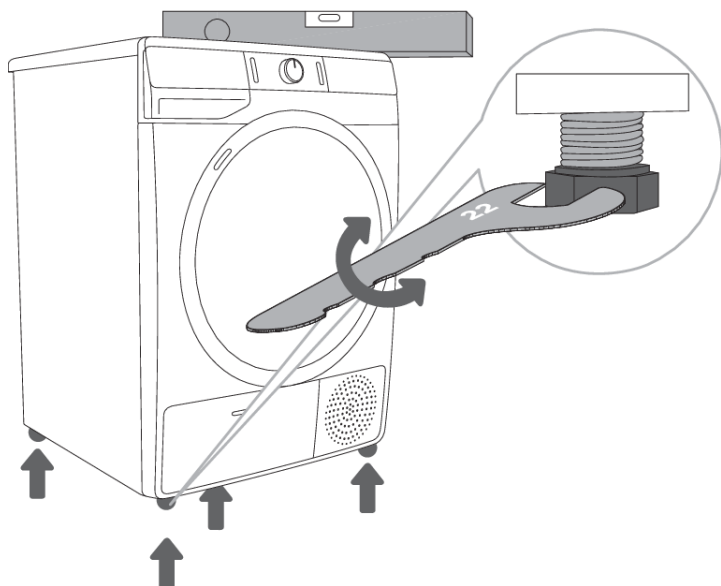

### **INFORMACIJA!**

Tla, na katerih stoji sušilni stroj, morajo imeti betonsko podlago, biti morajo suha in čista, sicer lahko sušilni stroj drsi. Očistite tudi nastavljive nogice.

### **INFORMACIJA!**

Sušilni stroj mora stati ravno in stabilno na trdni podlagi.

### **INFORMACIJA!**

Vzrok za vibracije, pomikanje sušilnega stroja po prostoru in glasno delovanje je lahko nepravilna izravnava nastavljivih nogic. Nepravilna izravnava nastavljivih nogic ni predmet garancije.

### **INFORMACIJA!**

Včasih se pri delovanju stroja pojavijo tudi nenavadni ali močnejši šumi, ki so za stroj neobičajni in so največkrat posledica neustrezne postavitve.

## Odvod kondenzirane vode

Vlaga iz perila se izloča v kondenzatorju vode in se nabira v posodi za kondenzirano vodo.

Kontrolna lučka med sušenjem opozori (na prikazovalniku sveti simbol  (10)), da je posoda za kondenzirano vodo polna in da jo je potrebno izprazniti.

Izpraznjevanju posode za kondenzirano vodo se lahko izognete na tak način, da cevko za odvod kondenzirane vode na zadnji strani sušilnega stroja speljete direktno v odtok.

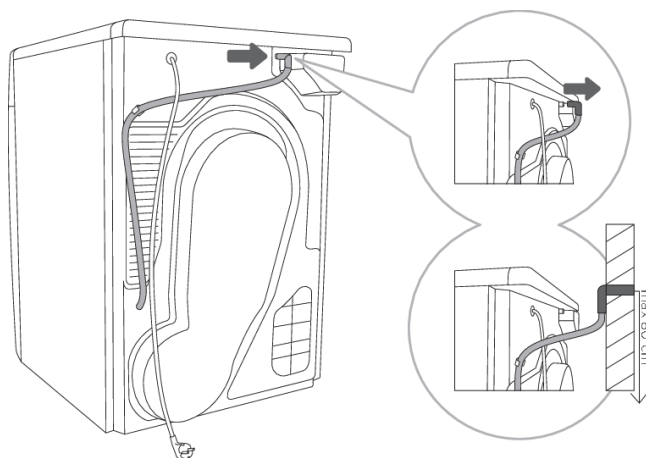

**1** Iztaknite cev iz nastavka na zadnji strani stroja (levo pod pokrovom).

**2** Cev namestite v odtok, ki je lahko maksimalno na višini 80 cm od tal.

### **INFORMACIJA!**

V primeru, da boste cevko za odvod kondenzirane vode speljali v odtok, poskrbite da bo cev dobro pritrjena. S tem preprečite morebitno iztekanje vode, kar lahko povzroči nepričakovano škodo.

### **OPOZORILO!**

Vedno uporabite cevi, ki so priložene sušilnemu stroju.

## Priključitev na električno omrežje

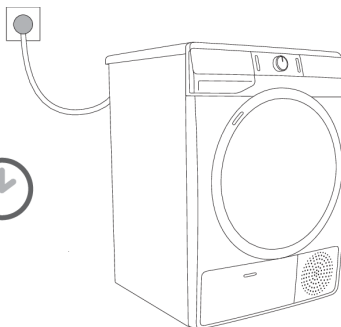
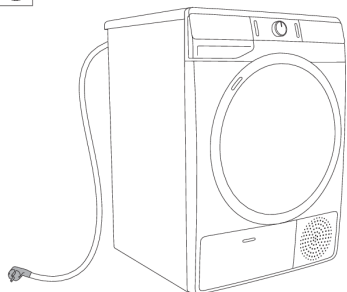

### **ELEKTRIČNI UDAR!**

Ob prvi namestitvi, mora sušilni stroj stati na mestu 2 uri, preden ga priključite na električno omrežje, da se sušilni stroj stabilizira.

Sušilni stroj priključite na ozemljeno električno vtičnico. Po postavitvi mora biti zidna vtičnica prosto dosegljiva in mora imeti ozemljitveni kontakt (v skladu z veljavnimi predpisi).

Podatki o vašem sušilnem stroju se nahajajo na napisni tablici (glejte poglavje »OPIS SUŠILNEGA STROJA/Tehnični podatki«).



### **ELEKTRIČNI UDAR!**

Priporočamo uporabo prenapetostne zaščite (overvoltage protection) za zaščito pred udarom strele.



### **OPOZORILO!**

Sušilnega stroja ni dovoljeno priključiti na električno omrežje s pomočjo podaljška.



### **INFORMACIJA!**

Ne priključujte sušilnega stroja v vtičnico, namenjeno brivskemu aparatu ali sušilniku za lase.



### **INFORMACIJA!**

Popravila in vzdrževanje, ki se nanašajo na varnost ali zmogljivost, morajo izvesti usposobljeni strokovnjaki.



### **INFORMACIJA!**

Poškodovano priključno vrstico sme zamenjati samo od proizvajalca pooblaščen oseba.

## Premikanje in ponoven transport

Po vsakem sušenju ostane v sušilnem stroju manjša količina kondenzirane vode. Vklonite sušilni stroj in izberite enega izmed programov in pustite sušilni stroj delovati približno pol minute. Tako boste izčrpali še preostalo vodo in se izognili morebitnim poškodbam sušilnega stroja med transportom.



### **ELEKTRIČNI UDAR!**

**Po transportu mora sušilni stroj pred priključitvijo na električno omrežje mirovati vsaj 2 uri. Namestittev in priključitev mora opraviti za to usposobljena oseba.**



### **INFORMACIJA!**

Če prenašanje ali transport ni potekal v skladu z navodili mora sušilni stroj pred ponovnim delovanjem mirovati 2 uri.



### **ELEKTRIČNI UDAR!**

**Pred priključitvijo sušilnega stroja je potrebno natančno prebrati navodilo za uporabo. Odprava okvare oziroma reklamacije, ki je nastala zaradi nepravilne priključitve ali uporabe sušilnega stroja, ni predmet garancije.**



### **INFORMACIJA!**

Jermen lahko zamenja samo od proizvajalca pooblaščen servisier, ki ima na voljo originalni rezervni del z oznako OPTIBELT EPH 1906, šifra 104265; OPTIBELT 8 EPH 1941, šifra 160165; POLY-V 7PH 1956 HUTCHINSON, šifra 562038; HUTCHINSON 8 PHE 1942, šifra 270313 (odvisno od modela).

# PRED PRVO UPORABO

Prepričajte se, da je sušilni stroj izključen iz električnega omrežja, nato pa odprite vrata tako, da levo stran vrat povlečete proti sebi (slika 1 in 2).

Pred prvo uporabo očistite boben sušilnega stroja z mehko vlažno bombažno krpo in vodo (slika 3).

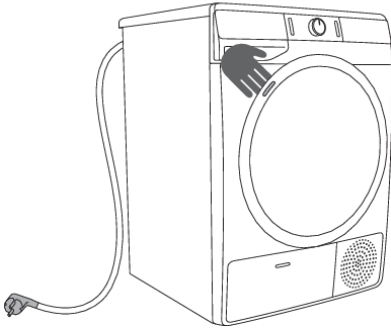

1

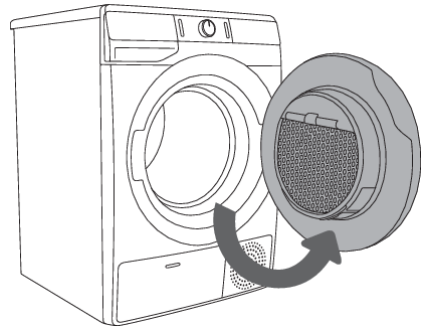

2



3



## OPOZORILO!

Ne uporabljajte topil ali sredstev za čiščenje, ki lahko poškodujejo sušilni stroj (upoštevajte priporočila in opozorila proizvajalcev čistilnih sredstev).

# KORAKI SUŠENJA (1 - 6)

## 1. Korak: Upoštevajte etikete na perilu

<b>Običajno pranje; Občutljivo perilo</b>			
	Maks. pranje 95°C		Maks. pranje 40°C
	Maks. pranje 60°C		Maks. pranje 30°C
<b>Beljenje</b>			Ročno pranje
	Beljenje v hladni vodi		Beljenje ni dovoljeno
<b>Kemično čiščenje</b>			
	Kemično čiščenje z vsemi sredstvi		Petrolej R11, R113
	Kemično čiščenje v kerozinu, v čistem alkoholu in v R113		Kemično čiščenje ni dovoljeno
<b>Likanje</b>			
	Vroče likanje maks. 200°C		Vroče likanje maks. 110°C
	Vroče likanje maks. 150°C		Likanje ni dovoljeno
<b>Sušenje</b>			
	Položite na ravno podlago		Visoka temp.
	Obesite mokro		Nizka temp.
	Obesite		Sušenje v sušilnem stroju ni dovoljeno



## 2. Korak: Priprava na sušenje perila

1. Razvrstite perilo po vrsti in debelini tkanine (glejte TABELO PROGRAMOV).
2. Zaprite gumbe in zadrge, zavežite trakove ter žepe obrnite navzven.
3. Zelo občutljivo perilo dajte v namensko tekstilno vrečko.  
(Namensko tekstilno vrečko je možno dokupiti.)

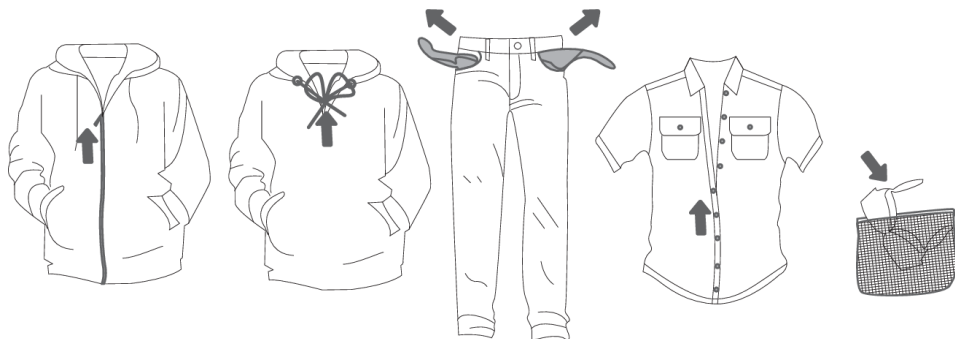

Odsvetujemo sušenje perila iz posebno občutljivih tkanin, ki lahko spremenijo obliko. Ker lahko pride do poškodbe materiala, je prepovedano sušiti naslednje vrste perila:

- usnjena oblačila in druge usnjene izdelke,
- povoščena ali kako drugače obdelana oblačila,
- oblačila z večjimi lesenimi, plastičnimi ali kovinskimi deli,
- oblačila z bleščicami,
- oblačila z rjavečimi kovinskimi deli.

## Vklop sušilnega stroja

S priključno vrvico priklopite sušilni stroj na električno omrežje.

S pritiskom na tipko (1) **VKLOP/IZKLOP** se sušilni stroj vklopi (slika 1).

**Pri nekaterih modelih** se osvetli tudi boben sušilnega stroja (slika 2).

(Lučka v bobnu sušilnega stroja ni primerna za nobeno drugo uporabo.)

### **INFORMACIJA!**

Lučko v bobnu sušilnega stroja lahko zamenja samo proizvajalec, serviser ali pooblaščen oseba.

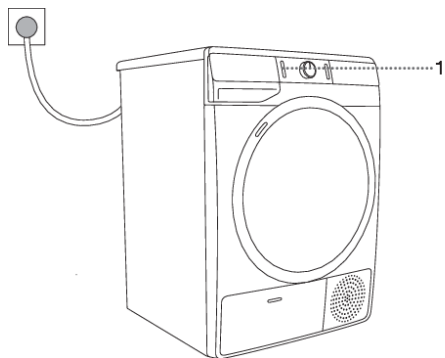

**1**

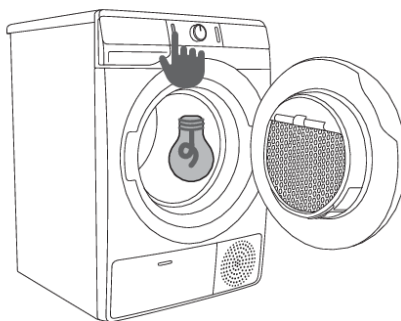

**2**

## Polnjenje sušilnega stroja

Odprite vrata sušilnega stroja s potegom v smeri proti sebi na levi strani vrat (slika 1).

Perilo vložite v boben (pred tem se prepričajte, da je boben prazen) (slika 2).

Zaprite vrata sušilnega stroja (slika 3).

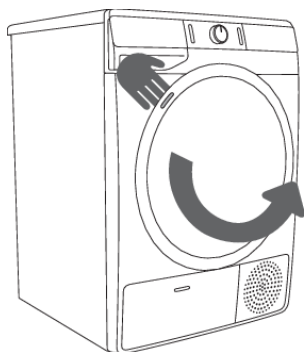

1

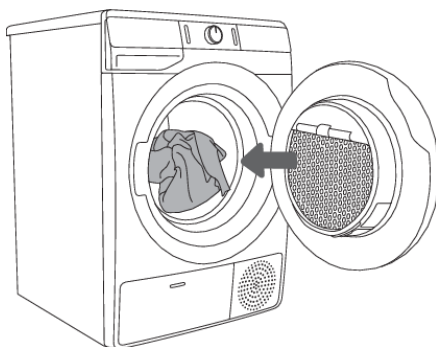

2

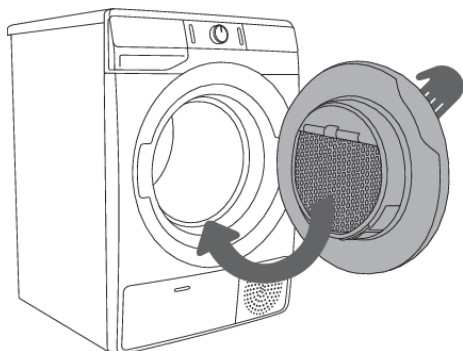

3

### **INFORMACIJA!**

V sušilni stroj ne vlagajte neožetega perila (priporočeni minimalni obrati ožemanja: 800 vrt./min).

Ne preobremenite bobna! Glejte TABELO PROGRAMOV in upoštevajte nazivno polnitev, ki je navedena na napisni tablici.

Če bo boben sušilnega stroja prepoln, bo perilo po koncu sušenja bolj zmečkano, morda tudi neenakomerno posušeno.

### **INFORMACIJA!**

V primeru, da imate večje kose perila (posteljnino, brisače, prte, ...), jih razrahljate in nato vstavite v boben sušilnega stroja.

### 3. Korak: Izbira sušilnega programa

**Program** izberete z vrtenjem gumba (2) za izbiro programa v levo ali desno (glede na vrsto oziroma želeno stopnjo suhosti perila). Glejte TABELO PROGRAMOV.

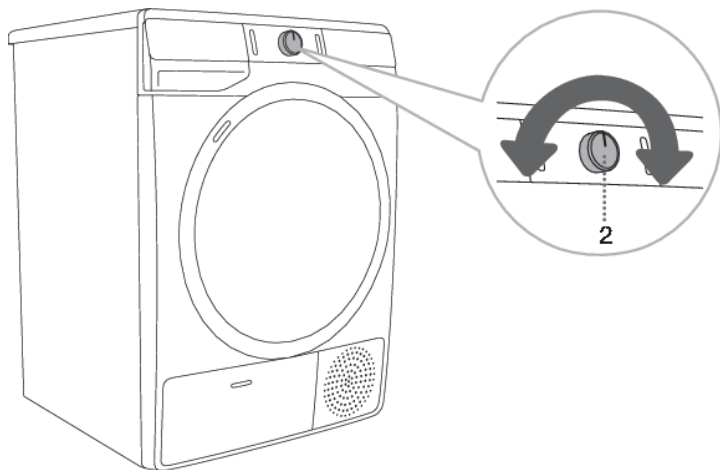

#### **INFORMACIJA!**

Gumb (2) za izbiro programa se med delovanjem ne vrti samodejno.

## Tabela programov

Program Stopnje suhosti		Maks. polnitev	Opis programa
<b>Cotton (Bombaž)</b>			
	Storage (Za v omaro)	7 kg 8 kg	Program se uporablja za debelejšo neobčutljivo bombažno perilo, ki je po sušenju suho in ga lahko zložite v omaro.
	Standard* □	7 kg 8 kg	Program se uporablja za neobčutljivo bombažno perilo približno iste debeline, ki je po sušenju suho.
	Iron (Vlažno za likanje)	7 kg 8 kg	Program se uporablja za neobčutljivo bombažno perilo, ki je po sušenju primerno za likanje.
	Mix (Mešano perilo)	3,5 kg	Program se uporablja za hkratno sušenje bombažnega in sintetičnega perila.
	Synthetics (Sintetika)	3,5 kg	Program se uporablja za sušenje sintetičnih in mešanih tekstilij.
	Wool (Volna)	2 kg	Kratek program je namenjen rahljanju oblačil iz volne in svile, ki jih je potrebno do konca posušiti po navodilih proizvajalca oblačil.
	Pillow (Perje/Puh)	1,5 kg	Program se uporablja za sušenje s puhom napolnjenega tekstila (blazin, bund,...). Večje kose sušite posebej in po potrebi uporabite funkcijo EXTRA DRY (STOPNJA SUHOSTI).
	Air refresh (Prezračevanje)	2 kg	Program, pri katerem je grelec izključen, je primeren za osvežitev in prezračevanje perila.
	Bedding (Posteljina)	5 kg	Program se uporablja za večje kose perila, ki so po sušenju suhi. Prilagojeno obračanje bobna preprečuje zapletanje perila.
	Baby (Otroška oblačila)	4 kg	Program se uporablja za sušenje otroških oblačil. Oblačila, posušena na tem programu, so običajno normalno suha.
	Sensitive (Občutljivo)	1 kg	Program se uporablja za zelo občutljivo perilo iz sintetičnih vlaken in je lahko po sušenju še rahlo vlažno. Priporočamo uporabo namenske tekstilne vrečke.
	Shirts (Srajce)	2 kg	Program se uporablja za sušenje srajc in bluz. Prilagojeno obračanje bobna preprečuje mečkanje perila.
	Sports (Športna oblačila)	3 kg	Program se uporablja za oblačila z membrano, za športna oblačila iz mešanih materialov ter tkanine, ki dihajo.
	Time dry (Časovni program) 60' 30'	4 kg	Program se uporablja za neobčutljivo perilo, ki je še rahlo vlažno in ga je potrebno posušiti do konca. Pri časovnem programu preostala vlažnost ni samodejno zaznana. Če je perilo po končanem sušenju še vlažno, ponovite program, če pa je perilo preveč suho in zaradi tega zmečkano ter grobo na otip, je bil izbran predolg čas sušenja.

*Nadaljevanje tabele s prejšnje strani*

<b>Program</b>	<b>Stopnje suhosti</b>	<b>Maks. polnitev</b>	<b>Opis programa</b>
	<b>Fast 89<sup>r</sup> (Hitro 89)</b>	4 kg	Program je primeren za manjše količine oblačil, ki jih želite posušiti hitro in učinkovito.

\* Standardni program za bombaž v skladu s trenutno veljavno uredbo EU 392/2012

V primeru, da vaše perilo ni posušeno do željene stopnje suhosti, uporabite dodatne funkcije oziroma uporabite ustrežnejši program.

## 4. Korak: Izbira dodatnih funkcij



### INFORMACIJA!

Funkcijo vklopite/izklopite s pritiskom na zeleno pozicijo (pred pritiskom na tipko (3) START/PAVZA).

Nastavitve spremenite s pritiskom na izbrano funkcijo (pred pritiskom na tipko (3) START/PAVZA).

Funkcije, ki jih je pri izbranem sušilnem programu mogoče spreminjati, so delno osvetljene.

Nekaterih nastavitvev na določenih programih ni možno izbrati, na kar vas opozori neosvetljena nastavitvev in utripajoča lučka ob pritisku (glejte TABELO FUNKCIJ).

Opisi presvetlitev funkcij, pri izbranem sušilnem programu:

- **Osvetljene** (Osnovna/prednastavljena nastavitvev);
- **Delno osvetljene** (Funkcije, ki jih je mogoče spreminjati) in
- **Neosvetljene** (Funkcije, ki jih ni mogoče izbrati).

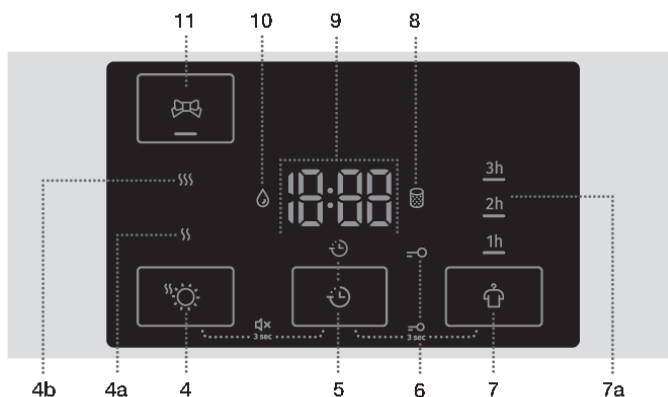

### EXTRA DRY (STOPNJA SUHOSTI)

S pritiskom na pozicijo (4) **EXTRA DRY (STOPNJA SUHOSTI)** se spreminja - večja končna stopnja suhosti perila in čas sušenja. Izberete jo lahko pred začetkom sušenja. Po koncu programa, se funkcija ne shrani.

Možni sta dve izbiri višje stopnje suhosti in časa sušenja. Dodatni funkciji (4a)  $\mathcal{S}\mathcal{S}$  in (4b)  $\mathcal{S}\mathcal{S}\mathcal{S}$  omogočata izbiro višje stopnje suhosti ter podaljšata čas sušenja. Lučka sveti na izbranem načinu sušenja.



### DELAY END (ZAKASNITEV KONCA SUŠENJA)

S pritiskanjem na pozicijo (5) **DELAY END (ZAKASNITEV KONCA SUŠENJA)** je možna nastavitvev konca sušenja do 24h.

Postopek nastavitvev:

- Izberite zeleni program in dodatne funkcije.

- Pritisnite na pozicijo (5) **DELAY END** (ZAKASNITEV KONCA SUŠENJA) za vklop funkcije.
- S ponovnim pritiskom na pozicijo nastavite željeno zakasnitev konca sušenja (možna izbira v korakih 30' do 6 ur, nato v korakih po 1h do 24h.)
- Funkcija prične delovati po pritisku tipke (3) **START/PAVZA**.

Sušilni stroj začne z odštevanjem časa. Ko čas odštevanja doseže čas sušilnega programa (npr. 2:30), se avtomatsko prične program sušenja.

Za prekinitev ali spremembo zakasnitev konca sušenja, pritisnite (1) **VKLOP/IZKLOP**. Za hitri preklic zakasnitev konca sušenja držite 3 sekunde na poziciji (5) **DELAY END** (ZAKASNITEV KONCA SUŠENJA). Program sušenja se nadaljuje.

Primer nastavitve funkcije:

Če želite da se program sušenja konča ob 6:00 uri zjutraj in je sedaj ura 21:00, potem nastavite zakasnitev **DELAY END** (ZAKASNITEV KONCA SUŠENJA) na 9 ur.



#### **ANTI CREASE** (PROTI MEČKANJU)

Če perila ne vzamete iz sušilnega stroja takoj po končanem sušenju, priporočamo uporabo funkcije (7) **ANTI CREASE** (PROTI MEČKANJU), ki jo je potrebno izbrati pred začetkom sušenja.

S pritiskanjem na pozicijo (7) **ANTI CREASE** (PROTI MEČKANJU) lahko izberete med 1h, 2h in 3h (7a) ali funkcijo izključite. Ko po končanem sušenju odprete vrata sušilnega stroja, se funkcija avtomatsko prekine.



#### **GENTLE CARE** (NIŽJA TEMPERATURA)

Za občutljivejša oblačila. Znižana temperatura se razlikuje; odvisno od programa, na katerem ste to funkcijo izbrali. Izberete jo lahko pred začetkom sušenja. Po koncu programa se funkcija ne shrani.



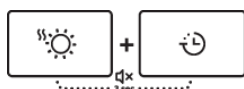
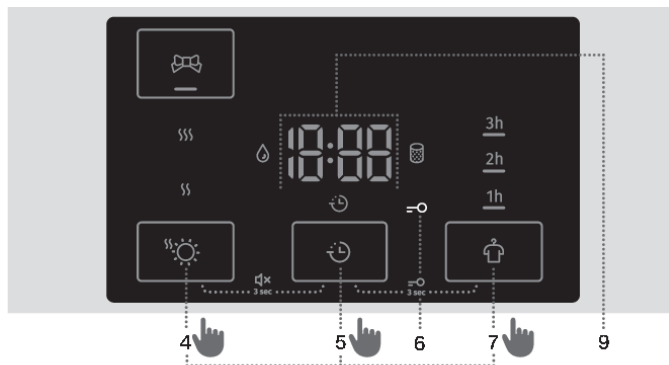

### IZKLOP ZVOKA

Za izklop zvoka sočasno pritisnite poziciji (4) **EXTRA DRY** ☀️ (STOPNJA SUHOSTI) in (5) **DELAY END** ⌚ (ZAKASNITEV KONCA SUŠENJA) za najmanj 3 sekunde.

Za ponoven vklop zvoka držite poziciji (4) in (5) za najmanj 3 sekunde. Če zvok izklopite, ob koncu programa sušenja ni zvočnega opozorila.

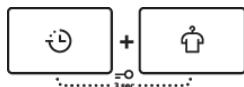

### OTROŠKA ZAŠČITA

Vklopite oziroma izklopite jo z istočasnim pritiskom na poziciji (5) **DELAY END** ⌚ (ZAKASNITEV KONCA SUŠENJA) in (7) **ANTI CREASE** 👤 (PROTI MEČKANJU) za najmanj 3 sekunde, da se prižge oziroma ugasne simbol ⚡ (6).

Če je otroška zaščita vklopljena, ne morete spremeniti programa ali dodatnih funkcij. Aktivna ostane tudi po izklopu sušilnega stroja, zato jo morate izklopiti pred izbiro novega programa. Izklopiti jo je možno tudi med samim sušenjem.

### 💡 INFORMACIJA!

Nekaterih funkcij na določenih programih ni možno izbrati, na kar vas opozori zvočni signal in utripajoča lučka (glejte TABELO DODATNIH FUNKCIJ).

### 💡 INFORMACIJA!

Po izklopu sušilnega stroja se vse dodatne nastavitve vrnejo na osnovne nastavitve, razen nastavitve zvočnega signala, proti mečkanju in otroške zaščite.

## Tabela dodatnih funkcij

Programi		EXTRA DRY  (STOPNJA SUHOSTI)	DELAY END  (ZAKASNITEV KONCA SUŠENJA)	ANTI CREASE  (PROTI MEČKANJU)	GENTLE CARE  (NIŽJA TEMPERATURA)
<b>Cotton (Bombaž)</b>					
	Storage (Za v omaro)	•	•	•	•
	Standard* □	•	•	•	•
	Iron (Vlažno za likanje)	•	•	•	•
	Mix (Mešano perilo)	•	•	•	•
	Synthetics (Sintetika)	•	•	•	•
	Wool (Volna)				
	Pillow (Perje/Puh)	•	•	•	•
	Air refresh (Prezračevanje)				
	Bedding (Posteljina)	•	•	•	•
	Baby (Otroška oblačila)	•	•	•	•
	Sensitive (Občutljivo)	•	•	•	
	Shirts (Srajce)	•	•	•	•
	Sports (Športna oblačila)	•	•	•	•
	Time dry (Časovni program) 60' 30'			•	•
	Fast 89' (Hitro 89')		•	•	

- Možnost uporabe dodatnih funkcij

V primeru, da vaše perilo ni posušeno do željene stopnje suhosti, uporabite dodatne funkcije oziroma uporabite ustrežnejši program.

## 5. Korak: Zagon sušilnega programa

Pritisnite na tipko (3) **START/PAVZA**.

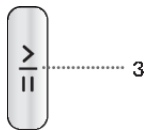

## 6. Korak: Konec sušilnega programa

Na koncu sušilnega programa se na prikazovalniku izpiše **End** »(Konec)«, prižgeta se rdeči opozorilni lučki, utripa lučka na tipki (3) **START/PAVZA** in lučka za izbran prikaz časa **ANTI CREASE (PROTI MEČKANJU)** (7a), če je ta vključen oziroma izbran.



1. Odprite vrata sušilnega stroja.
2. Očistite filter (glejte poglavje »ČIŠČENJE« ...).
3. Vzemite perilo iz bobna.
4. Zaprite vrata!
5. Izklopite sušilni stroj (pritisnite na tipko (1) **VKLOP/IZKLOP**).
6. Izpraznite posodo kondenzata.
7. Izvlecite priključno vrvico iz vtičnice.

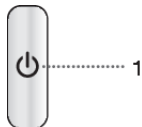

### **INFORMACIJA!**

Po končanem programu perilo takoj vzemite iz bobna, da preprečite ponovno zmečkanje perila.

### **OPOZORILO!**

Zaključni cikel sušenja vključuje fazo ohlajevanja brez gretja, ki zagotavlja, da je perilo ob koncu programa primerne temperature in ga je možno vzeti iz sušilnega stroja, brez nevarnosti prijemanja vročih oblačil.

# PREKINITVE IN SPREMINJANJE PROGRAMA

## Prekinitve

### Prekinitev programa

S tipko (3) START/PAVZA program prekinete/nadaljujete.

Če želite ustaviti in preklicati program, pritisnite na tipko (3) START/PAVZA in jo držite 3 sekunde. Izbrani program se bo ustavil, sušilni stroj se bo začel ohlajevati. Čas hlajenja je odvisen od izbranega programa. Po tem postopku lahko ponovno nastavite program sušenja.

### Odperta vrata

Če med sušenjem odprete vrata sušilnega stroja, se sušenje prekine.

Ko zaprete vrata in pritisnete tipko (3) START/PAVZA, se sušenje nadaljuje tam, kjer je bilo prekinjeno.



### VROČA POVRŠINA!

Pri sušenju se vrata sušilnega stroja segrejejo. Pazite, da se ne opečete, ko odprete vrata sušilnega stroja.

## Polna posoda za kondenzirano vodo

Ko je posoda za kondenzirano vodo polna, se program sušenja prekine (sveti simbol  (10)).

Izpraznite posodo kondenzata (glejte poglavje »ČIŠČENJE IN VZDRŽEVANJE/Praznjenje posode za kondenzirano vodo«).

S pritiskom na tipko (3) START/PAVZA, se sušenje nadaljuje tam, kjer je bilo prekinjeno.

## Izpad napajanja električne energije

Pri ponovni vzpostavitvi napajanja električne energije, utripa lučka na tipki (3) START/PAVZA.

Za nadaljevanje sušenja pritisnite tipko (3) START/PAVZA.

## Spreminjanje programa/funkcij

Izklopite sušilni stroj s pritiskom na tipko (1) VKLOP/IZKLOP, ga ponovno vklopite s pritiskom na tipko (1) VKLOP/IZKLOP in zavrtite gumb (2) za izbiro programa na želen program oziroma izberite dodatne funkcije.

Izberite drug program/funkcijo in ponovno pritisnite tipko (3) START/PAVZA.

## Dodajanje perila po pričetku programa

Odprite vrata sušilnega stroja ali pritisnite tipko (3) START/PAVZA. Vstavite perilo in pritisnite na tipko (3) START/PAVZA.



### VROČA POVRŠINA!

Pri vstavljanju perila pazite, da se ne opečete, ko odprete vrata sušilnega stroja.

Čas sušenja se lahko podaljša.

## Shranjevanje osebnih nastavitvev

Prvotne nastavitve lahko spremenite.





Ko izberete program in dodatne funkcije, lahko takšno kombinacijo shranite s 3 sekundnim pritiskom na tipko (3) START/PAVZA. Potrditev izbire označuje lučka na tipki (3) START/PAVZA in zvočni signal. Na prikazovalniku (9) se bo kratko pokazala oznaka »**saved**« »(shranjeno)«.

S pritiskom na tipko (3) START/PAVZA pričnete s sušenjem.



Spremenjena kombinacija se bo pokazala vedno, ko boste vklopili sušilni stroj.

Spremembo shranjene kombinacije izvedete z enakim postopkom.

## Meni osebnih nastavitvev

Vklopite sušilni stroj s pritiskom na tipko (1) **VKLOP/IZKLOP**. Da vstopite v Meni osebnih nastavitvev, istočasno pritisnite na poziciji (4) **EXTRA DRY**  (STOPNJA SUHOSTI) in (7) **ANTICREASE**  (PROTI MEČKANJU) za 3 sekunde. Na prikazovalniku se osvetlijo simboli (5) **DELAY END**  (ZAKASNITEV KONCA SUŠENJA), (8) **OČISTITI FILTER**  in (10) **POSODA ZA KONDENZIRANO VODO** .

Na prikazovalniku se izpiše številka 1, ki prikazuje funkcijo nastavitve. Z vrtenjem gumba (2) za izbiro programa v levo ali desno lahko izberete, katero funkcijo boste spreminjali. Številka 1 pomeni nastavitve zvoka in številka 2 pomeni ponastavitve Osebnih nastavitvev programov na tovarniške nastavitve. V kolikor v 20 sekundah ne izberete željenih nastavitvev, se program samodejno vrne v osnovni meni.

S pritiskom na pozicijo (5) **DELAY END**  (ZAKASNITEV KONCA SUŠENJA) potrdite zelene funkcije in nastavitve le-teh. S pritiskom na pozicijo (4) **EXTRA DRY**  (STOPNJA SUHOSTI) pa se vrnete en korak nazaj.

Zvok ima štiri možne stopnje (številko 0 pomeni izklopljen zvok, številko 1 pomeni aktiviranje zvoka tipke, številko 2 pomeni nižja jakost zvoka in številko 3 višja jakost zvoka). Nastavitve zvoka izberete z vrtenjem gumba (2) za izbiro programa v levo ali desno in izberete jakost zvoka. Pri zvoku najnižja stopnja pomeni izklop zvoka.

# ČIŠČENJE IN VZDRŽEVANJE



## ELEKTRIČNI UDAR!

Pred čiščenjem obvezno izklopite sušilni stroj in izvlecite priključno vrstico sušilnega stroja iz vtičnice.

Sušilni stroj ima **filtrni sistem**, sestavljen iz enega filtra.

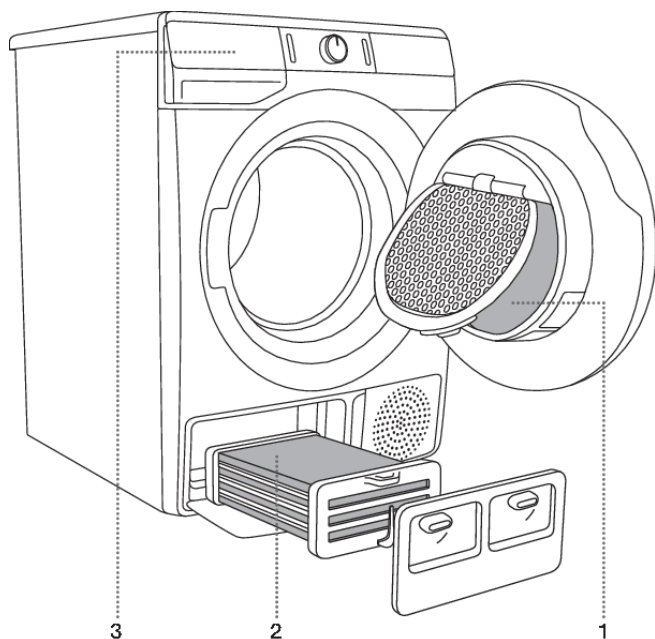

- 1** Mrežni filter
- 2** Kondenzator vode
- 3** Posoda za kondenzirano vodo



## INFORMACIJA!

Sušilni stroj ne sme nikoli delovati brez filtra ali s poškodovanim filtrom, saj bi prekomerna količina nakopičenih ostankov vlaken tkanin povzročila okvaro ali nepravilno delovanje sušilnega stroja.

## Čiščenje mrežnega filtra v vratih



### INFORMACIJA!

Mrežni filter očistite po vsakem sušenju.

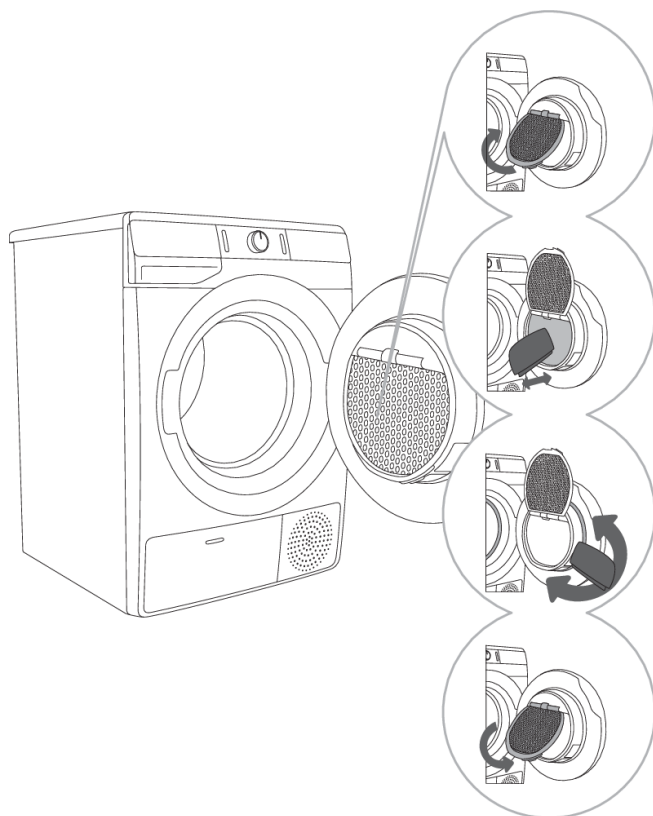

**1** Privzdignite pokrov filtra.

**2** Z roko ali krpo povlecite po filtru, da odstranite oblogo iz vlaken in nitk.

**3** Po potrebi očistite tudi ohišje filtra in tesnilo vrat.

**4** Zaprite pokrov filtra.



### INFORMACIJA!

Pri zapiranju pokrova filtra pazite, da si ne »priškrnete« prstov.

## Čiščenje kondenzatorja



### INFORMACIJA!

Pri čiščenju lahko izteče nekaj vode, zato je dobro, da prej na tla pogrnete vpojno krpo.



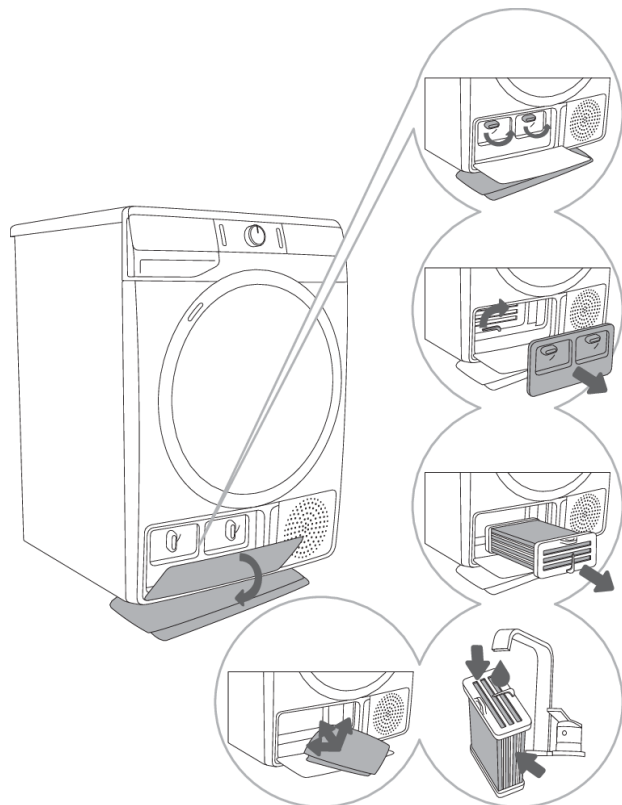

**1** Odprite zunanji pokrov. Primite za ročici na notranjem pokrovu in ju obrnite navzgor.

**2** Snemite notranji pokrov. Zavrtite ročico na kondenzatorju navzgor.

**3** S pomočjo ročaja izvlecite kondenzator.

**4,5** Notranjost kondenzatorja s curkom vode sperite po obeh straneh, ga dobro odcedite in ponovno vstavite. Z mehko vlažno krpo temeljito očistite prostor za kondenzatorjem (z roko globoko sezite v odprtino do zadnje stene), nato očistite vsa tesnila in tesnilne površine ohišja in vrat kondenzatorja.



**INFORMACIJA!**

Ne dregajte v vrzeli med rebri, saj lahko poškodujete kondenzator.



**INFORMACIJA!**

Kondenzatorja ne čistite v pomivalnem stroju.

## Praznjenje posode za kondenzirano vodo



**INFORMACIJA!**

Po vsakem sušenju izpraznite posodo za kondenzirano vodo.

V primeru, da je posoda za kondenzirano vodo polna, se program sušenja samodejno prekine.

Na prikazovalniku zasveti simbol  (10), da je posodo za kondenzirano vodo potrebno izprazniti.

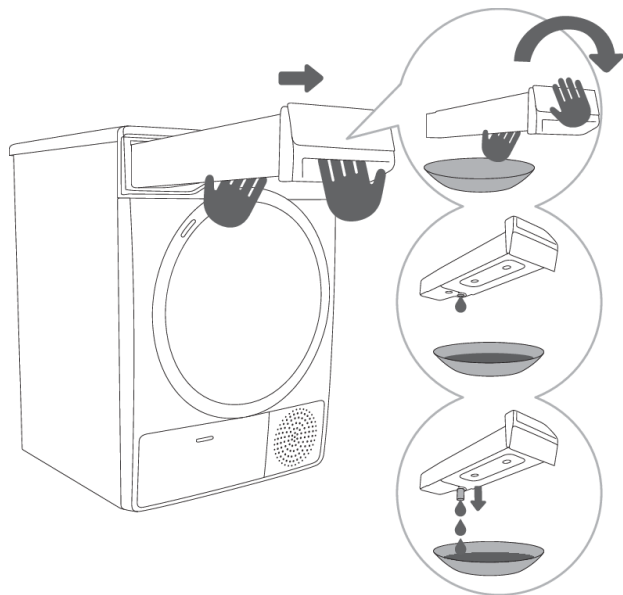

**1** Posodo za kondenzirano vodo izvlomite iz sušilnega stroja (z obema rokama kot prikazuje slika) in jo obrnite nad umivalnikom ali posodo.

**2,3** Vodo izlijte iz posode za kondenzirano vodo. Pri odprtini izvlomite tulec za lažje izlitje vode in pazite, da se ne opečete, ker je voda lahko vroča. Posodo ponovno vstavite v sušilni stroj.

 **INFORMACIJA!**

Voda iz posode za kondenzirano vodo ni pitna. Dobro prefiltrirana se lahko uporablja za likanje.

 **OPOZORILO!**

Nikoli ne dodajajte kemičnih sredstev ali parfumiranih dišav v posodo za kondenzirano vodo.

Posode za kondenzirano vodo ni potrebno prazniti, če ste odvodno cev speljali v odtok (glejte poglavje »POSTAVITEV IN PRIKLJUČITEV/Odvod kondenzirane vode«).

# Čiščenje sušilnega stroja



## **ELEKTRIČNI UDAR!**

Sušilni stroj pred čiščenjem vedno izključite iz električnega omrežja.

Zunanost sušilnega stroja očistite z mehko vlažno bombažno krpo.



## **OPOZORILO!**

Ne uporabljajte topil ali sredstev za čiščenje, ki lahko poškodujejo sušilni stroj (upoštevajte priporočila in opozorila proizvajalcev čistilnih sredstev).

Vse dele sušilnega stroja obrišite z mehko krpo do suhega.



## **INFORMACIJA!**

Sušilnega stroja ne čistite s curkom vode!

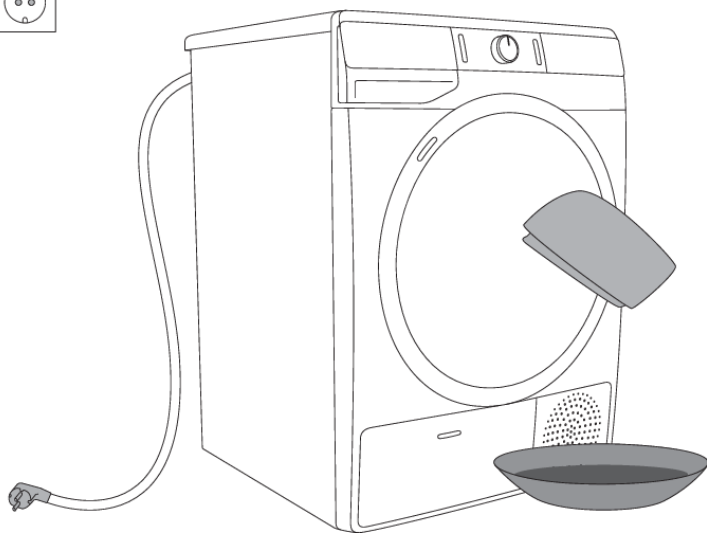

# REŠEVANJE TEŽAV

## Kaj storiti ...?

Zaradi motenj iz okolice (npr. električne napeljave), lahko pride do javljanja različnih napak (glejte TABELO MOTENJ IN NAPAK). V tem primeru:

- Izklopite sušilni stroj, počakajte vsaj 1 minuto.
- Vključite sušilni stroj in ponovite program sušenja.
- Večino motenj v delovanju lahko odpravite sami (glejte TABELO MOTENJ IN NAPAK).
- V kolikor se napaka ponovi, pokličite pooblaščen servisno enoto.
- Popravila lahko opravi le strokovno usposobljena oseba.
- Odprava okvare oziroma reklamacije, ki je nastala zaradi nepravilne priključitve ali uporabe sušilnega stroja, ni predmet garancije. Stroške popravila krije uporabnik sam.







## Tabela motenj in napak

Motnja/Napaka	Vzrok	Kaj storiti?
<b>Stroj se ne zažene.</b>	• Glavno stikalo ni vključeno.	• Preverite ali je vklopljeno glavno stikalo.
	• Ni napetosti v vtičnici.	• Preverite varovalko. • Preverite če je vtičak priključne vrvice pravilno v vtičnici.
<b>V vtičnici je napetost, boben se ne vrti... sušilni stroj ne dela.</b>	• Odprta vrata.	• Preverite ali so vrata pravilno zaprta.
	• Posoda za kondenzirano vodo je polna.	• Izpraznite posodo kondenzata (glejte poglavje »ČIŠČENJE IN VZDRŽEVANJE/Praznjenje posode za kondenzirano vodo«).
	• Morda je bila izbrana možnost <b>DELAY END</b> (ZAKASNITEV KONCA SUŠENJA). • Zagon programa ni izveden v skladu z navodili.	• Za preklic možnosti zakasnitve vklopa pritisnite na pozicijo (5) <b>DELAY END</b> (ZAKASNITEV KONCA SUŠENJA) in držite 3 sekunde. • Ponovno preberite navodila za uporabo.
<b>Sušilni stroj med programom popolnoma preneha greti.</b>	• Mrežni filter je zamašen, zato se temperatura v sušilnem stroju poviša, kar povzroči pregretje in posledično izklop gretja.	• Očistite mrežni filter (glejte poglavje »ČIŠČENJE IN VZDRŽEVANJE/Čiščenje mrežnega filtra v vratih«). • Počakajte, da se sušilni stroj ohladi, nato ga poskusite zagnati. Če se še vedno ne zažene, pokličite servisno službo.
<b>Pojavi se rahel hrup udarjanja.</b>	• Dolgotrajna neuporaba sušilnega stroja privede do točkovne obremenitve podpornih elementov.	• Hrup bo samodejno ponehal.







Nadaljevanje tabele s prejšnje strani

Motnja/Napaka	Vzrok	Kaj storiti?
<b>Med sušenjem se vrata odprejo.</b>	<ul style="list-style-type: none"> <li>Obremenitev na vrata je prevelika (preveč perila v bobnu).</li> </ul>	<ul style="list-style-type: none"> <li>Zmanjšajte količino perila.</li> </ul>
<b>Neenakomerno posušeno perilo.</b>	<ul style="list-style-type: none"> <li>Perilo različnih vrst in debelin oziroma prevelika količina perila.</li> </ul>	<ul style="list-style-type: none"> <li>Preverite če ste dobro razvrstili perilo po vrsti, debelini in količini perila, glede na izbrani program (glejte TABELO PROGRAMOV).</li> </ul>
<b>Neposušeno perilo oziroma sušenje traja predolgo.</b>	<ul style="list-style-type: none"> <li>Filter ni očiščen.</li> </ul>	<ul style="list-style-type: none"> <li>Očistite filter (glejte poglavje »ČIŠČENJE IN VZDRŽEVANJE/Čiščenje mrežnega filtra v vratih«).</li> </ul>
	<ul style="list-style-type: none"> <li>Sušilni stroj je postavljen v zaprtem, prehladnem ali premajhnem prostoru, zaradi česar se zrak pregreje.</li> </ul>	<ul style="list-style-type: none"> <li>Prepričajte se, da ima sušilni stroj dostop do svežega zraka; na primer, odprite vrata in/ali okna.</li> <li>Preverite če je sušilni stroj v pretoplem prostoru oziroma če je sušilni stroj v prehladnem prostoru.</li> </ul>
	<ul style="list-style-type: none"> <li>Perilo ni bilo dovolj ožeto.</li> </ul>	<ul style="list-style-type: none"> <li>Če je perilo po končanem ciklu sušenja se vedno mokro, ponovno izberite ustrezen program sušenja (po čiščenju filtra).</li> </ul>
	<ul style="list-style-type: none"> <li>Suši se prevelika ali nezadostna količina perila v stroju.</li> </ul>	<ul style="list-style-type: none"> <li>Uporabite ustrezen program ali dodatne funkcije.</li> </ul>
	<ul style="list-style-type: none"> <li>Perilo se navije v kepe (npr. posteljnina).</li> </ul>	<ul style="list-style-type: none"> <li>Pred sušenjem zaprite gumbe oziroma zadrge na perilu. Izberite ustrezen program (npr. program Bedding (Posteljnina)).</li> <li>Po končanem sušenju zrahljajte perilo in izberite dodaten program sušenja (npr. Time dry (Časovni program)).</li> </ul>
<b>Okvara osvetlitve bobna</b> (odvisno od modela)	<ul style="list-style-type: none"> <li>Ni osvetlitve, ko odprete vrata sušilnega stroja</li> </ul>	<ul style="list-style-type: none"> <li>Sušilni stroj izključite iz omrežja in pokličite pooblaščen servisno enoto.</li> </ul>

Napake, ki se lahko prikažejo na prikazovalniku, so:

Motnja/Napaka	Izpis na prikazovalniku in opis napake	Kaj storiti?
	<b>Napaka upravljalne enote</b>	Pokličite servis.
	<b>Napaka temperaturnega senzorja</b>	Pokličite servis.
	<b>Napaka pri komunikaciji</b>	Pokličite servis.
	<b>Napaka črpalke</b>	Pokličite servis.
	<b>Pregrevanje sistema</b>	Očistite filter. Glejte poglavje »ČIŠČENJE IN VZDRŽEVANJE/Čiščenje mrežnega filtra v vratih« ali pokličite servis.
 	<b>Napaka upravljalne enote</b>	Izključite sušilni stroj iz napajanja. Pokličite servis.

Opozorila, ki se lahko prikažejo na prikazovalniku so:

Opozorilo	Izpis na prikazovalniku in opis opozorila	Kaj storiti?
	<b>Opozorilo za posodo kondenzirane vode</b>	Izpraznite posodo za kondenzirano vodo, pred nadaljevanjem programa (glejte poglavje »ČIŠČENJE IN VZDRŽEVANJE/Praznjenje posode za kondenzirano vodo«).
	<b>Opozorilo ob izpadu električne energije</b>	Sušenje prekinjeno zaradi izpada električne energije. Za ponovni zagon pritisnite tipko (3) START/PAVZA ali nadaljujete s programom sušenja.
 	Po končanem sušilnem programu, se na prikazovalniku (display-u) izpiše <b>End</b> (Konec). Simbola  in  svetita rdeče. To ni napaka; to je opozorilo, da je po končanem sušenju potrebno očistiti filtre.	Očistite filtre in izpraznite posodo za kondenzirano vodo.

Zapišite oznako napake (npr. E0, E1), sušilni stroj izklopite in pokličite najbližji pooblaščen servis (klicni center).

# Zvoki



## INFORMACIJA!

V začetni fazi sušenja črpalka povzroča hrup, ki pa ne vpliva na delovanje sušilnega stroja.

**Zvok črpanja:** črpalka črpa kondenzirano vodo v posodo za kondenzirano vodo.

**Zvok ropota:** med sušenjem, kadar perilo vsebuje trde delce (gumbe, zadrge ...).

# Servisiranje

## Pred klicem v servisno službo

Ko se obrnete na servisno službo, morate poznati tip (1), šifro sušilnega stroja (2), oznako modela (3) in serijsko številko (4) sušilnega stroja.

Tip, šifro sušilnega stroja, oznako modela in serijsko številko najdete na napisni (tipski) ploščici na notranji strani vrat sušilnega stroja.

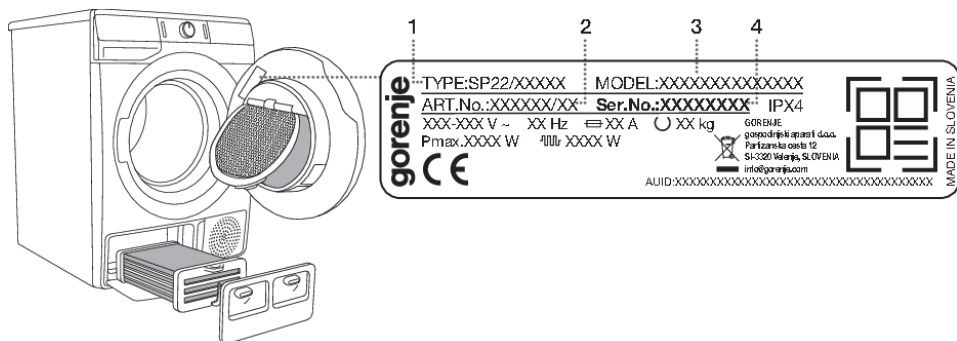

### ⚠ OPOZORILO!

V primeru okvare uporabljajte le odobrene nadomestne dele pooblaščenih proizvajalcev.

### ⚠ OPOZORILO!

Odprava okvare oziroma reklamacije, ki je nastala zaradi nepravilne priključitve ali uporabe sušilnega stroja, ni predmet garancije. Stroške popravila krije uporabnik sam.

### 💡 INFORMACIJA!

Garancija ne zajema napak, ki so posledica motenj iz okolice (udar strele, električne napeljave, naravne nesreče, ...).

Dodatno opremo in pripomočke za vzdrževanje, si lahko ogledate na naši spletni strani:  
[www.gorenje.com](http://www.gorenje.com)



# NASVETI ZA SUŠENJE IN VARČNO UPORABO SUŠILNEGA STROJA

Sušenje je najbolj varčno, če naenkrat sušite priporočeno količino perila (glejte TABELO PROGRAMOV).

Odsvetujemo sušenje perila iz posebno občutljivih tkanin, ki lahko spremenijo obliko.

Mehčalno sredstvo pri pranju ni potrebno, ker je perilo po sušenju v sušilnem stroju mehko in voljno. Čas sušenja bo krajši in poraba električne energije nižja, če boste perilo pred sušenjem dobro oželi. Z ustrezno izbranim programom sušenja se izognete presušenju perila in s tem težavnemu likanju in krčenju tkanin.

Z rednim čiščenjem filtrov boste zagotovili optimalen čas sušenja in minimalno porabo energije.

Pri sušenju manjše količine perila ali posameznih kosov, senzor morda ne bo zaznal dejanske vlage v perilu. Zato priporočamo, da pri sušenju manjše količine perila ali posameznih kosov, uporabljate programe za bolj suho perilo, ali pa izberete časovni program sušenja.

# TABELA PORABNIH VREDNOSTI

V tabeli so podane vrednosti časa sušenja in porabe električne energije, za sušenje testnega perila pri različnih vrtljajih končnega ožemanja v pralnem stroju.

## 7 kg

Program	Polnitev	Ožemanje [vrt./min.]	Poraba električne energije [kWh]	Čas sušenja [min]
				7 kg
Bombaž Standard	Celotna	1000	4,24	125
	Delna	1400	2,35	85
	Majhna	1000	2,30	79
	Majhna	1400	2,12	68
Bombaž vlažno za likanje	Celotna	1000	3,26	110
	Delna	1400	2,25	80
	Majhna	1400	2,05	72
Sintetika	Delna	1000	1,50	60

## 8 kg

Program	Polnitev	Ožemanje [vrt./min.]	Poraba električne energije [kWh]	Čas sušenja [min]
				8 kg
Bombaž Standard	Celotna	1000	4,74	150
	Delna	1400	2,60	99
	Majhna	1000	2,55	95
	Majhna	1400	2,23	85
Bombaž vlažno za likanje	Celotna	1000	3,75	120
	Delna	1400	2,45	88
	Majhna	1400	2,15	79
Sintetika	Delna	1000	1,50	60

Program	Količina perila max./polovična [kg]	Trajanje programa [min]	Poraba električne energije [kWh]
Bombaž Standard ☐	7/3,5	125/79	4,25/2,30
Bombaž Standard ☐	8/4	150/95	4,74/2,55

Standardni program za Bombaž v skladu s trenutno veljavno uredbo EU 392/2012

Program Bombaž Standard ☐, je namenjen za sušenje normalno mokrega bombažnega perila in je glede na skupno porabo energije najbolj učinkovit program za sušenje bombažnega perila.

Zaradi odstopanj v vrsti in količini perila, nihanju električnega toka ter temperaturi in vlagi okolice, se lahko izmerjene vrednosti pri končnem uporabniku razlikujejo od navedenih.

## Stanje nizke pripravljenosti

V kolikor po vklopu sušilnega stroja ne zaženete nobenega programa oziroma ne naredite ničesar, se bo zaradi varčevanja z energijo prikazovalnik po 5 minutah ugasnil. Lučka na tipki (3) START/PAVZA bo utripala.

Prikazovalnik se bo ponovno aktiviral, če boste zavrteli gumb za izbiro programov ali pritisnili na tipko (1) VKLOP/IZKLOP ali odprli vrata sušilnega stroja. V kolikor po končanem programu ne naredite ničesar se bo prikazovalnik prav tako po 5 minutah ugasnil. Lučka na tipki (3) START/PAVZA bo utripala.

$P_o$ = ponderirana moč v stanju izklopa [W]	< 0,5
$P_I$ = ponderirana moč v stanju pripravljenosti [W]	< 0,5
$T_I$ = čas v stanju pripravljenosti [min]	5,00



### INFORMACIJA!

Zaradi nizke omrežne napetosti in različne polnitve perila, se lahko čas sušenja spreminja, kar se sproti korigira na prikazovalniku.

# ENERGIJSKA ETIKETA IN PODATKOVNA KARTICA IZDELKA

(odvisno od modela)

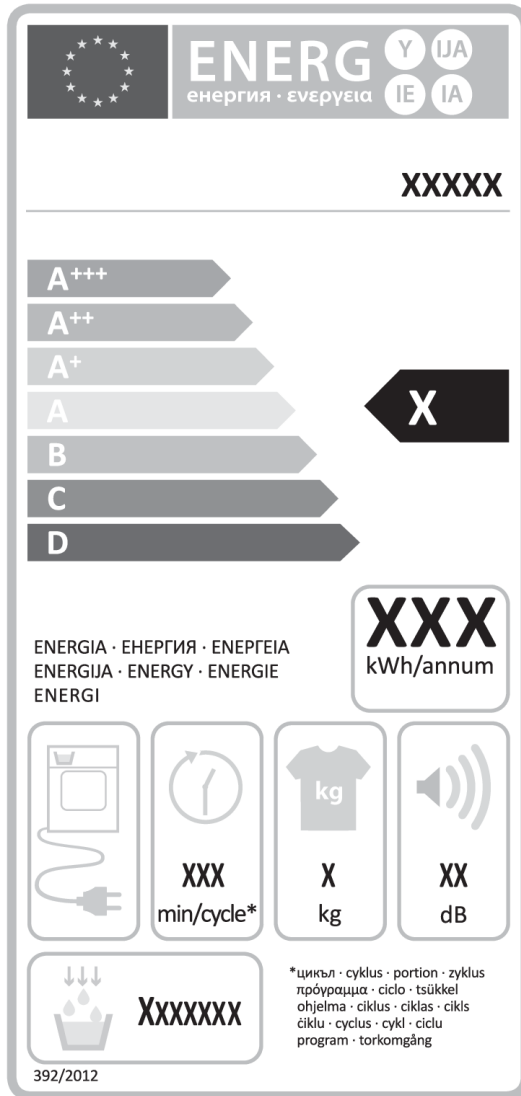

**PODATKOVNA KARTICA IZDELKA po EU uredbi št. 392/2012**

(odvisno od modela)

## Legenda

<b>A</b>	<b>Modelna oznaka</b>	XXXXXX
<b>B</b>	Kondenzacijski sušilni stroj Odzračevalni sušilni stroj	YES=DA; NO=NE YES=DA; NO=NE
<b>C</b>	Avtomatski gospodinjski sušilni stroj	YES=DA; NO=NE
<b>D</b>	»Znak za okolje« uredba ES 66/2010	YES=DA; NO=NE
<b>E</b>	Poraba energije za standardni program bombaž pri polni obremenitvi ( $E_{dry}$ ) [kWh]	X,XX
<b>F</b>	Poraba energije za standardni program bombaž pri delni obremenitvi ( $E_{dry/2}$ ) [kWh]	X,XX
<b>G</b>	Poraba energije v izključenem stanju ( $P_0$ ) [W]	X,XX
<b>H</b>	Poraba energije v stanju pripravljenosti ( $P_1$ ) [W]	X,XX
<b>I</b>	Čas trajanja stanja pripravljenosti [min]	XX
<b>J</b>	Standardni program za bombaž, ki se uporablja pri polni in delni obremenitvi je standardni sušilni program, na katerega se nanašajo informacije na energijski nalepki in podatkovni kartici. Program Cotton Standard (Bombaž Standard) □, je namenjen za sušenje normalno mokrega bombažnega perila in je glede na skupno porabo energije najučinkovitejši program za sušenje bombažnega perila.	
<b>K</b>	Ponderiran programski čas ( $T_p$ ) standardnega programa za bombaž pri polni in delni obremenitvi [min]	XX
<b>L</b>	Programski čas standarnega programa za bombaž pri polni obremenitvi ( $T_{dry}$ ) in delni obremenitvi ( $T_{dry/2}$ ) [min]	XX/XX
<b>M</b>	Povprečna kondenzacijska učinkovitost ( $C_{dry}$ ) / ( $C_{dry/2}$ )	XX/XX
<b>N</b>	Ponderirana kondenzacijska učinkovitost ( $C_p$ )	XX
<b>O</b>	Vgradni aparat	YES=DA; NO=NE

Na podlagi 160 standardnih ciklov sušenja na programu Cotton Standard (Bombaž Standard) □ s polno in polovično obremenitvijo v skladu s trenutno veljavno uredbo 392/2012/EU za energijsko nalepko, izmerjeno po EN 61121.

Dejanska poraba energije je odvisna od načina uporabe stroja.

Na lestvici od D (najmanj učinkovito) do A+++ (najbolj učinkovito).

# ODSTRANITEV



Za **embaliranje** izdelkov uporabljamo okolju prijazne materiale, ki jih je možno brez nevarnosti za okolje ponovno predelati (reciklirati), deponirati ali uničiti. V ta namen so embalažni materiali tudi ustrezno označeni.

**Simbol** na izdelku ali njegovi embalaži označuje, da z izdelkom ni dovoljeno ravnati kot z običajnimi gospodinjskimi odpadki. Izdelek odpeljite na ustrezno zbirno mesto za predelavo električne in elektronske opreme.

Pri **odstranitvi** odsluženega stroja poskrbite za odstranitev priključne vrvice in uničenje stikala vrat, da se vrata ne morejo zapreti (varnost za otroke).

S pravilnim načinom **odstranjevanja** izdelka boste pomagali preprečiti morebitne negativne posledice in vplive na okolje in zdravje ljudi, ki bi se lahko pojavile v primeru nepravilnega odstranjevanja izdelka. Za podrobnejše informacije o odstranjevanju in predelavi izdelka se obrnite na pristojen mestni organ za odstranjevanje odpadkov, komunalno službo ali na trgovino, v kateri ste izdelek kupili.

# gorenje

GORENJE gospodinjski aparati, d.o.o. Naslov: Partizanska 12, 3320 Velenje, Slovenija  
Telefon: +386 (0)3 899 10 00 Faks: +386 (0)3 899 28 00 [www.gorenje.com](http://www.gorenje.com)



864085-a3



*Pridružujemo si pravico do morebitnih sprememb in napak v navodilih za uporabo.*