

gorenje
BY
ora'ito

KK

KZ

**КІРІСТІРІЛЕТІН
ДУХОВКАНЫ**

**ПАЙДАДАЛАНУ ЖӨНІНДЕГІ
НҰСҚАУЛЫҚ**



Сенім білдіргеніңіз үшін алғыс айтамыз және жаңа аспабыңыз құтты болсын.

Аспапты қолдану ыңғайлы әрі қарапайым болуы үшін біз пайдалану жөніндегі толық нұсқаулықты дайындадық. Ол жаңа аспаппен жылдам танысып шығуға мүмкіндік береді.

Аспабыңызда бұзылулардың жоқ екендігін тексеріп алыңыз. Бұзылуларды анықтаған жағдайда аспапты сатып алған сауда ұйымына хабарласыңыз.

Орнату және жалғау жөніндегі нұсқаулық бөлек ұсынылады.

Пайдалану, орнату және жалғау жөніндегі нұсқаулықты біздің интернет сайтымыздан да таба аласыз:

<http://www.gorenje.ru>

Нұсқаулықта келесілерді білдіретін символдар қолданылады:



АҚПАРАТ!

Ақпарат, кеңес, көмек немесе ұсыныс



Қысқаша нұсқаулық

Қауіп туралы ескерту



Нұсқаулықты мұқият оқып шығыңыз!

Мазмұны

Қауіпсіздік техникасы жөніндегі нұсқаулықтар	4
Қалған қауіпсіздік шаралары	5
Аспап сипаттамасы	7
Зауыттық жапсырма - аспап туралы ақпарат	7
Басқару панелі	8
Ішіне кіріп тұратын ауыстырып қосқыштар	8
Аспап жабдықтамасы	9
Бағыттағыштар	9
Кірістірілген өшіргіш	10
Салқындататын желдеткіш	10
Духовка жабдықтары	10
Алғаш пайдаланбас бұрын	12
Алғаш қосу	12
Су кермектігін анықтау	13
Духовка жұмысының параметрлерін орнату	14
ЖҰМЫС РЕЖИМІН ТАҢДАУ	14
ҚЫЗДЫРУ ТЕМПЕРАТУРАСЫН ОРНАТУ	15
ДУХОВКАНЫҢ ЖҰМЫС ЖАСАУ УАҚЫТЫН БАҒДАРЛАМАЛАУ	16
Дайындауды іске қосу	19
Резервуарды сумен толтыру	20
ПІСІРУДІ АЯҚТАУ ЖӘНЕ ДУХОВКАНЫ СӨНДІРУ	21
Жалпы баптаулар	22
Духовкада дайындау бойынша жалпы кеңестер	24
Дайындау кестесі	25
Температуралық зонд көмегімен дайындау	29
Ет түрлері үшін қуырудың ұсынылатын дәрежесі	31
Тазалау және қызмет көрсету	32
Духовканы AquaClean функциясының көмегімен тазалау	33
Буландыру ыдысын тазалау	34
Су жіберу жүйесін тазалау	35
Алмалы-салмалы және бекітілген телескоптық бағыттағыштарды ағытып алу	35
Духовка есігін және есіктік әйнегін ағытып алу және орнату	36
Жарықтандыру шамдарын ауыстыру	37
Қателер мен ақаулықтар кестесі	38
Қателер мен ақаулықтар кестесі	38
Құрылғыдан арылу	39
Қорытынды тағамдар	40

Қауіпсіздік техникасы жөніндегі нұсқаулықтар

ҚАУІПСІЗДІК ШАРАЛАРЫ: НҰСҚАУЛЫҚПЕН МҰҚИЯТ ТАНЫСЫП ШЫҒЫҢЫЗ ЖӘНЕ ОНЫ ОДАН АРЫ ҚОЛДАНУ ҮШІН САҚТАП ҚОЙЫҢЫЗ.

Аспапты жалғауды тек білікті маман немесе авторлық құқығы бар сервис орталығының маманы ғана орындай алады. Білікті емес жалғау және жөндеу ауыр дене жарақатын алуға себеп болуы және аспаптың бүлінуіне алып келуі мүмкін.

Стационарлы электр сымна электрлік монтаждау талаптарына сәйкес тұйықтайтын құрылғы кірістірілуі тиіс.

Қызып кетудің алдын алу үшін аспапты декоративтік есік артына орнатуға тыйым салынады.

Қауіпті жағдайлардың алдын алу үшін байланыстыру кабелін ауыстыруды өндіруші, авторлық құқығы бар сервис орталығының маманы немесе білікті маман ғана орындай алады (жалғау кабелімен жабдықталған модельдер үшін).

Аспапты 8 жастан асқан балалардың және физикалық, сенсорлық және ақыл-ой қабілеттері шектелген немесе білімі немесе тәжірибесі жетіспейтін адамдардың қандай да бір тұлғалардың қарауында болған немесе аспапты қауіпсіз қолдану жөніндегі нұсқауларды алған және оны пайдалануға байланысты қауіптерді түсінген жағдайларда ғана қолдануына болады. Балаларға аспаппен ойнауға рұқсат етпеңіз! Балалар аспапты үлкендердің қадағалауымен ғана тазалай және қызмет көрсете алады!

ЕСКЕРТУ! Қолдану кезінде қол жетімді бөлшектер қатты қызуы мүмкін. Кішкене балаларды аспапқа жақындатпаңыз.

ЕСКЕРТУ! Жұмыс барысында аспап және оның кейбір қол жетімді бөлшектері қатты қызады. Сақ болыңыз, қыздыру элементтеріне қолыңызды тигізбеңіз. Сегіз жасқа толмаған балалар тұрақты бақылауда болуы тиіс.

Аспап сыртқы таймерге және қашықтықтан басқару блогына жалғауға арналмаған.

Тек осы аспапқа ғана арналған зондты қолдануға болады.

Духовка есігінің әйнегін және пісіру бетінің әйнек қақпағын тазалау үшін абразивтік тазалау құралдарын және өткір металл қырғыштарды қолданбаңыз, өйткені бұл беттерді бүлдіріп, шынының жарылып кетуіне алып келуі мүмкін.

Аспапты тазалау үшін жоғары қысымды тазалағыштарды және бу ағынды тазалағыштарды қолданбаңыз, өйткені бұл электр тоғынан зақым алуға алып келуі мүмкін.

ЕСКЕРТУ! Электр тоғынан зақым алудың алдын алу үшін шамды ауыстырмас бұрын аспаптың өшірілгеніне көз жеткізіп алыңыз.

Духовканың түбіне су құймаңыз. Температураның ауытқуы салдарынан эмаль бүлінуі мүмкін.

Қалған қауіпсіздік шаралары

Аспап үй шаруашылығында қолдануға арналған. Оны басқа мақсаттарда қолданбаңыз, мысалы, бөлмені жылыту, үй жануарларын, қағаздарды, текстильді кептіру үшін, өйткені бұл жарақат алуға немесе өрттің туындауына алып келуі мүмкін.

Аспапты жалғауды тек білікті маман немесе авторлық құқығы бар сервис орталығының маманы ғана орындай алады. Білікті емес жалғау және жөндеу ауыр дене жарақатын алуға себеп болуы және аспаптың бүлінуіне алып келуі мүмкін.

Құралды кемінде екі адам алып жүру және орнату ұсынылады (құралдың салмағына байланысты).

Аспапты есігінің тұтқасынан ұстап көтермеңіз.

Есік топсасы шектен тыс жүктеме салдарынан бүлінуі мүмкін. Духовканың ашық тұрған есігіне отырмаңыз және сүйенбеңіз. Духовканың есігіне ауыр заттар қоймаңыз.

Көршілес орналасқан электр аспаптардың кабельдерін духовканың ыстық есігінің қысып қалмауын қадағалаңыз, өйткені бұл қысқаша тұйықталуға алып келуі мүмкін. Сондықтан басқа электр аспаптардың кабельдері духовкадан қауіпсіз қашықтықта тұруы тиіс.

Желдету саңылауларын жаппаңыз және бітемеңіз!

Духовкаға алюминий фольга төсемеңіз және камера түбіне табаларды және басқа да ыдыстарды қоймаңыз. Бұл ауа айналымына, тағамды тиісті деңгейде пісіруге кедергі келтіреді және камера ішіндегі эмальды бүлдіруі мүмкін.

Дайындау барысында есікті ашпау керек, өйткені бұл электр энергиясының шығынын көбейтеді және конденсаттың пайда болуын күшейтеді.

Дайындауды аяқтағаннан кейін және дайындау барысында духовка есігін ашу кезінде сақ болыңыз, өйткені бұдан күйік алу қауіпі бар.

Ізбес қағының пайда болуының алдын алу үшін духовканы бөлме температурасына дейін суыту мақсатында дайындап болған соң оның есігін ашылған күйінде қалдырыңыз.

Тазалауды бастамас бұрын духовканы толықтай суытып алыңыз.

Бір дизайн-желі аясындағы аспаптар мен олардың бөлшектері түстері бойынша сәл ғана өзгеше болуы мүмкін, бұл түрлі параметрлерге негізделген болуы мүмкін, мысалы, көру бұрышының түрлілігі, фон, материалдар және бөлмені жарықтандыру.

Құрылғы зақымдалған болса, оны пайдаланбаңыз. Оны электр желісінен ажыратып, уәкілетті қызмет көрсету орталығына хабарласыңыз.

Пешті науа бағыттағыштарымен немесе онсыз пайдалану қауіпсіз.

Пеш қосылып тұрғанда қауіп тудыруы мүмкін заттарды пеште сақтамаңыз.

Экрандағы күнделікті уақыт көрсеткішінің ауытқуы құрылғының жұмысына әсер етпейді және электр желісінің жиілігінің ауытқуына байланысты болуы мүмкін.

Аспапты электр желісіне қосар алдында оның бөлме температурасына дейін қызуы үшін біраз уақытқа қойыңыз. Егер аспап 0°C және одан да төмен температурада сақталған болса, кейбір бөлшектер (әсіресе сорғылар) бүлінуі мүмкін.

Аспапты 5°C-ден төмен температурада қолдануға тыйым салынады. Бұл жағдайда аспапты қосқан кезде сорғы істен шығуы мүмкін.

Тазартылған суды, хлор мөлшері жоғары су құбыры суын немесе басқа да сұйықтықтарды қолданбаңыз.

Бу қосып дайындағаннан кейін духовка есігін әрқашан толықтай ашып қойыңыз. Егер мұны жасамасаңыз, духовкадан шығатын бу басқару модулінің жұмысына теріс әсер етуі мүмкін.

Буландыру ыдысын духовка толықтай суығаннан кейін ғана алыңыз және орнатыңыз.



Қысқаша нұсқаулық

Аспапты жалғар алдында пайдалану жөніндегі нұсқаулықты мұқият оқып шығыңыз. Аспапты дұрыс монтаждамауға, жалғамауға және қолданбауға байланысты ақаулықтарға кепілдік берілмейді.

Аспап сипаттамасы



АҚПАРАТ!

Аспап функциялары мен жабдықтары моделіне байланысты әртүрлі болады.

Аспаптың базалық жиынтығы келесілерден тұрады: алмалы-салмалы бағыттағыштар, кішкене таба және тор.

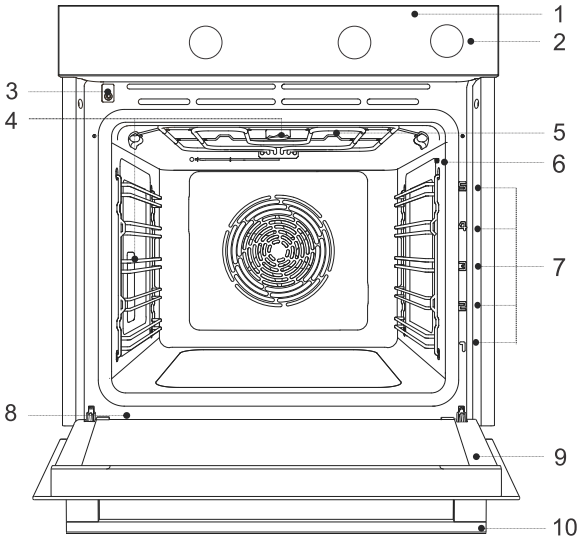

- | | |
|---|-------------------------------|
| 1. басқару панелі | 6. температуралық зонд ұяшығы |
| 2. суға арналған резервуардың батырмасы | 7. Пісіру деңгейлері (1-5) |
| 3. духовканың кірістірілген өшіргіші | 8. зауыттық жапсырма |
| 4. жарықтандыру | 9. есіктер |
| 5. буландыру ыдысы | 10. есік тұтқалары |

Зауыттық жапсырма - аспап туралы ақпарат

Аспаптың негізгі деректері бар зауыттық жапсырма духовка камерасының жиектемесінде орналасқан.

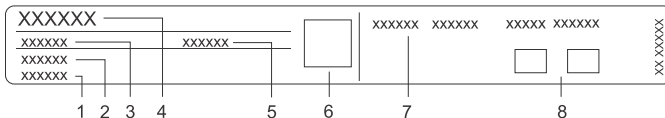

- | | |
|---------------------|---------------------------------|
| 1. Сериялық нөмір | 5. Артикул |
| 2. Моделі | 6. QR-код (моделіне байланысты) |
| 3. Түрі | 7. Техникалық деректер |
| 4. Тауарлық белгісі | 8. Сәйкестік белгілері |

Басқару панелі

(моделіне байланысты)

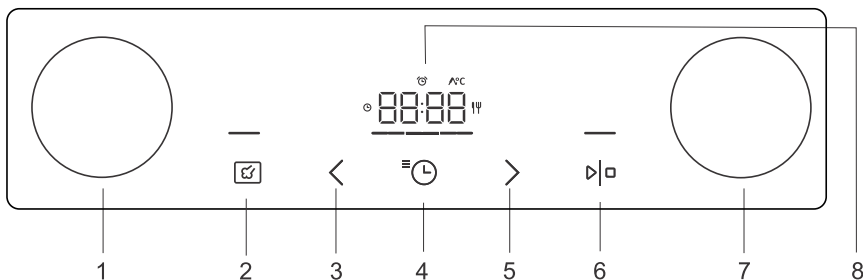

1. жұмыс режимдерінің ауыстырып қосқышы
2. бу беру сенсоры, бас тарту немесе қайтару сенсоры
3. мәнді азайту сенсоры
4. уақыт және баптаулар функциясының сенсоры
5. мәнді көбейту сенсоры
6. растауға, іске қосуға және тоқтатуға арналған start | stop сенсоры
7. духовка температурасын ауыстырып қосқыш
8. Дисплей

АҚПАРАТ!

Сенсорды әр басуға жақсы әрекет етуі үшін саусақпен басу алаңы мүмкіндігінше үлкен болуы тиіс. Сенсорды әр басу дыбысты сигналмен расталады.

Ішіне кіріп тұратын ауыстырып қосқыштар

(моделіне байланысты)

Ауыстырып қосқыштың ұяшығынан шығуы үшін оны үстінен басыңыз, содан соң бұрау арқылы ауыстырып қосқышты қажетті күйге орнатыңыз.

Қысқаша нұсқаулық

Жұмыс аяқталғаннан кейін ауыстырып қосқышты міндетті түрде өшірілген (жұмыс істемейтін) күйге орнатыңыз және оны «батырып жіберіңіз». Ауыстырып қосқыш өшірілген күйде тұрған кезде ғана оны «батырып жіберуге» болады.

Аспап жабдықтамасы

Бағыттағыштар

- Бағыттағыштар тағамды 5 деңгейде дайындауға мүмкіндік береді.
- Бағыттағыштардың деңгейлерін санау төменнен жоғарыға жүргізіледі.
- 4 және 5-деңгейлер грильде дайындауға арналған.
- Аспапқа орнату кезінде жабдықты дұрыс бұрау қажет.

Алмалы-салмалы бағыттағыштар

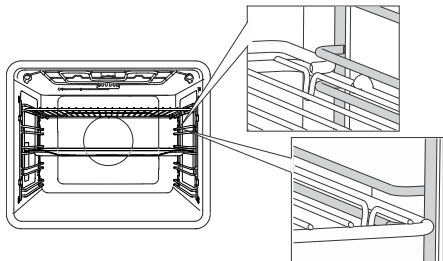

Бағыттағыштар алмалы-салмалы болған кезде жабдықты бір деңгейдегі екі шыбықтың арасына дәл қойыңыз.

Бекітілген телескоптық бағыттағыштар

(моделіне байланысты)

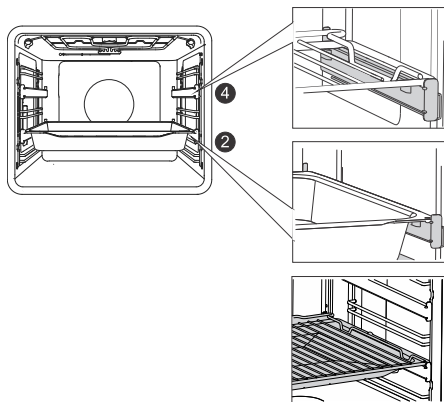

Телескоптық бағыттағыштармен 2 және 4-деңгейлер жабдықталуы мүмкін.

Жабдықты (торды, табаларды) тікелей телескоптық бағыттағыштарға орнатыңыз. Бағыттағыштардың бір деңгейіне торды май жинауға арналған табамен (кішкене немесе әмбебап терең таба) бірге орнатуға болады.

Биіктігі бойынша ауыстырып орнатылатын телескоптық бағыттағыштар. (моделіне байланысты)

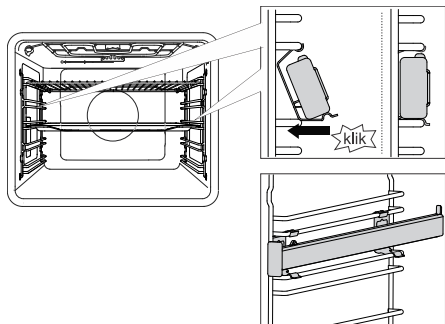

Қайтарылатын телескоптық бағыттаушылар алынбалы бағыттағыштардың штангалары арасындағы кез-келген биіктікте орнатылады. Орналастырылатын бағыттаушыларды сол және оң жақтарда симметриялы түрде орнатыңыз. Алдымен үстіңгі рельстің қысқышын алынбалы рельстің астына сырғытыңыз да, орнына қойыңыз, содан кейін рельсті орнына бекіту үшін төменгі рельстің қыстырғышын дыбыс шыққанша төмен итеріңіз.

ЕСКЕРТПЕ. Ауыстырып орнатылатын бағыттағыштарды алмалы-салмалы бағыттағыш деңгейлерінің арасына кез келген биіктікке орнатуға болады.

АҚПАРАТ!

Ауыстырып орнатылатын бағыттағыштарды жартылай шығарылатын екі деңгейлі бекітілген телескоптық бағыттағыштарға орнатуға болмайды, бірақ жартылай шығарылатын бір деңгейлі телескоптық бағыттағыштарға 3-4 және 4-5 деңгейлер арасына орнатуға болады.

Телескоптық бағыттағыштардың дұрыс бұрылғанына және сыртқа қарай, яғни духовкадан шығатынына көз жеткізіңіз.

Кірістірілген өшіргіш

(моделіне байланысты)

Аспап жұмыс жасап тұрған кезде есікті ашу барысында кірістірілген өшіргіш желдеткіш пен қыздыру элементтерін өшіреді. Есікті жапқаннан кейін өшіргіш аспап жұмысын қайта жалғастырады.

Салқындататын желдеткіш

Аспап аспаптың корпусын, есігін және басқару панелін салқындататын салқындату желдеткішімен жабдықталған.

Қосымша салқындату үшін желдеткіш аспапты өшіргеннен кейін де біраз уақыт жұмыс жасап тұрады.

Духовка жабдықтары

(моделіне байланысты)



ТОР тағамдарды грильмен дайындау үшін қолданылады, сондай-ақ оған ыдыстарды және тағамы бар табаларды қоюға болады.

АҚПАРАТ!

Тор шектегішпен жабдықталған, сондықтан шығарып алу кезінде торды алдынан сәл ғана көтеріңіз.

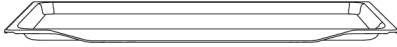

ШАҒЫН ТАБА тегіс әрі кішкене пісірмелерді дайындауға арналған. Сондай-ақ май мен ет шырынын жинау үшін қолдануға болады.



Қысқаша нұсқаулық

Шағын таба духовкада қызу кезінде түрін өзгертуі мүмкін. Суығаннан кейін бастапқы пішімін қалпына келтіреді. Түрін өзгерту табаның жұмысына әсер етпейді.



ТЕСІКТЕРІ БАР КІШКЕНЕ ТАБА буы бар режимде және «Қарқынды пісіру (Air Fry)» режимінде дайындау үшін қолданылады. Тесіктер тағамның айналасындағы ауа айналымын жақсартады және қытырлаған қабықтың пайда болуына септігін тигізеді. Ылғалдығы жоғары (су, май) тағамдарды дайындау кезінде кішкене табаны немесе әмбебап терең табаны тамшылап тұратын сұйықтықты жинауға арналған деңгейден бір деңгей төмен орналастырыңыз.

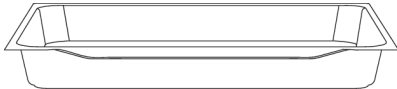

ӘМБЕБАП ТЕРЕҢ ТАБА көкөністер мен дымқыл пісірмелерді дайындауға арналған. Сондай-ақ май мен ет шырынын жинау үшін қолдануға болады.



АҚПАРАТ!

Дайындау барысында әмбебап терең табаны бағыттағыштардың 1-деңгейіне қоймаңыз.



Температуралық **ЗОНД** (BAKESENSOR).



Қысқаша нұсқаулық

Жұмыс барысында аспап және оның кейбір қол жетімді бөлшектері қатты қызады.

Алғаш пайдаланбас бұрын



- Жабдықтар мен қаптаманы (картон, пенопласт) духовкадан алыңыз.
- Жабдықтарды және духовканың ішкі беттерін дымқыл шүберекпен сүртіңіз. Қатты мата мен абразивтік тазалау құралдарын қолданбаңыз.
- Алғаш қолданар алдында бос духовканы 1 сағат бойы 250°C температурада Классикалық қыздыру (астынан + үстінен) режимін қолданып қыздырып алыңыз. Духовканы алғаш қыздыру кезінде жаңа аспаққа тән иіс шығады, сондықтан бөлмені жақсылап желдетіп алыңыз.

Алғаш қосу

Аспапты электр желісіне алғаш жалғағаннан кейін және электр энергиясынан ұзақ уақыт бойы ажыратқан жағдайда дисплейде 12:00 уақыты көрсетіледі.

Алдымен жалпы баптауларды таңдаңыз және растаңыз.

АҚПАРАТ!

Баптау мәнін өзгерту үшін < және > сенсорларын қолданыңыз. Баптауды растау үшін  немесе  сенсорларын қолданыңыз. Келесі баптауға алдыңғы баптауды орнатқан және растаған соң ғана ауысуға болады. Алдыңғы баптауға оралу үшін  сенсорын басыңыз.



1. УАҚЫТТЫ ОРНАТУ

< және > сенсорларының көмегімен ағымдағы уақытты орнатыңыз. Алдымен минутты орнатып, растаңыз, содан соң сағатты орнатыңыз және растаңыз. Егер мәнді таңдау сенсорларын басылған күйде ұстап тұрса, мән жылдамырақ өзгереді.

АҚПАРАТ!

Ағымдағы уақытты өзгерту үшін «Жалпы баптаулар» бөлімін қараңыз.



2. ДИСПЛЕЙ АШЫҚТЫҒЫ

Әдепкі қалпы бойынша ашықтықтың жоғары деңгейі орнатылған. Дисплейде **brh** жазбасы және дисплей ашықтығының ағымдағы мәні көрсетіледі. < және > сенсорларымен ашықтық деңгейін орнатып, растаңыз. Мәнді көбейту немесе азайту сенсорларымен дисплей ашықтығының деңгейін орнатыңыз.



3. ДЫБЫСТЫ СИГНАЛДАРДЫҢ ДЫБЫС ДЕҢГЕЙІ

Әдепкі қалпы бойынша дыбыстың орташа деңгейі орнатылған. Дисплейде **Vol** жазбасы және дыбысты сигналдың дыбыс деңгейінің ағымдағы мәні көрсетіледі. < және > сенсорларымен дыбыс деңгейін орнатып, растаңыз. Дыбысты да өшіруге болады.

Таңдалған баптауларды растағаннан кейін дисплейде ағымдағы уақыт көрсетіледі (егер жұмыстар режимінің АУЫСТЫРЫП ҚОСҚЫШЫ 0 күйінде тұрса).

Су кермектігін анықтау

Тазалау мерзімділігі буды қолданып дайындау жиілігіне ғана емес, сондай-ақ су кермектігіне де байланысты.

Сынақ жолағын (жеткізу жинағына кіреді) суға 1 секундқа батырып алыңыз. 1 минут күтіңіз және тест жолағындағы түрлі-түсті жолақтар санын тексеріңіз.

Кермектің дәрежесін баптау — сынақ жолағындағы түрлі-түсті жолақтар саны:

- 4 жасыл жолақ Hrd 1
- 1 қызыл жолақ Hrd 2
- 2 қызыл жолақ Hrd 3
- 3 қызыл жолақ Hrd 4
- 4 қызыл жолақ Hrd 5

Духовка жұмысының параметрлерін орнату

ЖҰМЫС РЕЖИМІН ТАҢДАУ

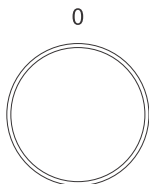





АУЫСТЫРЫП ҚОСҚЫШТЫ оңға немесе солға айналдыру арқылы ЖҰМЫС РЕЖИМІН таңдаңыз (кестені қараңыз).



АҚПАРАТ!

Аспап функциялары мен жабдықтары моделіне байланысты әртүрлі болады.

Режим	Пайдалану
	ЖЫЛДАМ ҚЫЗДЫРУ Духовканы белгілі бір температураға дейін жылдам қыздыру үшін қолданыңыз. Тағайындалған температураға жеткеннен кейін қыздыру сөнеді. Осыдан кейін дайындау үшін қолданғыңыз келетін қыздыру режимін таңдау қажет. Бұл функция дайындауға арналмаған.
	КЛАССИКАЛЫҚ ҚЫЗДЫРУ + ЖЕЛДЕТКІШ ЖҰМЫСЫ ¹⁾ Тағамды бір деңгейде біркелкі пісіруге және суфле дайындауға арналған.
	ҮЛКЕН ГРИЛЬ + ЖЕЛДЕТКІШ ЖҰМЫСЫ ¹⁾ Тауықты және еттің ірі тілімдерін грильде пісіруге арналған.
	ҚАРҚЫНДЫ ПІСІРУ (AIR FRY) ¹⁾ Бұл режим тағамдарды май қоспай қытырлаған қабық пайда болғанға дейін пісіруге мүмкіндік береді. Осындай тәсілмен сүйікті фастфуд тағамдарын калориясын азайта отырып, пайдалы етіп пісіруге болады. Режим шағын ет тілімдерін, балықты, көкөністер мен дайын қатырылған тағамдарды (фри картобы, тауық етінен медальондар) дайындауға арналған.
	ЖЕЛДЕТКІШПЕН ҚЫЗДЫРУ Ет, пісірме және көкөністер пісіруге арналған.
	КЛАССИКАЛЫҚ ҚЫЗДЫРУ (ҮСТІНЕН + АСТЫНАН) Тағамдарды бір деңгейде дәстүрлі дайындау, суфле дайындау және төмен температурада дайындау (баяу дайындау).
	ҮЛКЕН ГРИЛЬ Тегіс өнімдердің көп мөлшерін (тосттар, ыстық бутербродтар, гриль шұжықтар, стейктер, балық, кәуап) дайындауға, сонымен қатар пісіруге және қытырлаған қабыққа қол жеткізуге арналған. Жоғарғы қыздыру элементтерінің үстіндегі барлық бет біркелкі қызады. Максималды температура: 240°C.
	БАЯУ ПІСІРУ ²⁾ Етті, балықты және пісірмелерді бір деңгейде ұқыпты, баяу және біркелкі пісіру. Мұндай тәсілмен дайындау кезінде ет ылғалын көбірек сақтап қалады және шырынды әрі жұмсақ күйінде қалады, ал пісірме біркелкі қызарып, піседі. Режимнің температуралық диапазоны: 140°C - 220°C аралығында

Режим	Пайдалану
	ПИЦЦА Дымқылдығы жоғары деңгейдегі пиццаны және пісірмелерді дайындауға арналған тиімді режим. Қытырлаған қабығы бар тағамды жылдам пісіру қажет болған кезде бір деңгейде пісіруге арналған.
	ҚАТЫРЫЛҒАН ӨНІМДЕРДІ ДАЙЫНДАУ Бұл режим қатырылған өнімдерді алдын-ала ерітпей жылдам дайындауға мүмкіндік береді. Дайын қатырылған өнімдерін (нан-тоқаш өнімдері, круассандар, лазанья, фри картобы, тауық етінен медальондар), ет пен көкөністерді дайындауға арналған.
	ЖІБІТУ Бұл функцияны мұздатылған тағамды (торт, басқа кондитерлік өнімдер, нан, тоқаштар мен терең мұздатылған жемістер) бақылап жібіту үшін қолданыңыз. Жібіту процесінде тағамның бөліктерін аударыңыз, тағамды араластырыңыз және бірге қатып қалған бөліктерді бөліңіз. Микробиологиялық қауіпсіздік үшін тоңазытқышта ет пен басқа да нәзік тағамдарды баяу жібітуді ұсынамыз.
	AQUA CLEAN Бұл функцияны духовка қабырғасындағы дақтар мен тағам қалдықтарын кетіру үшін қолданыңыз.
	ДУХОВКА ЖАРЫҒЫ Духовка жарығы қыздыру режимін таңдаған кезде және ауыстырып қосқышты шам күйіне бұраған кезде қосылады.

- Бұл режимдерде бу қосып дайындауға болады («Дайындауды іске қосу» бөлімін қараңыз).
- Осы режим EN 60350-1 стандартына сәйкес энергиялық тиімділік класын анықтау үшін қолданылады.

ҚЫЗДЫРУ ТЕМПЕРАТУРАСЫН ОРНАТУ

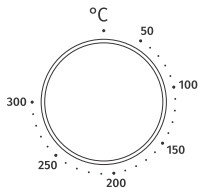

Температура ауыстырып қосқышын оңға немесе солға айналдыру арқылы қажетті ТЕМПЕРАТУРАНЫ орнатыңыз.

ДУХОВКАНЫҢ ЖҰМЫС ЖАСАУ УАҚЫТЫН БАҒДАРЛАМАЛАУ

Алдымен ауыстырып қосқышпен РЕЖИМДІ және ТЕМПЕРАТУРАНЫ орнатыңыз. Уақыт функциясын орнату үшін  сенсорын басыңыз.

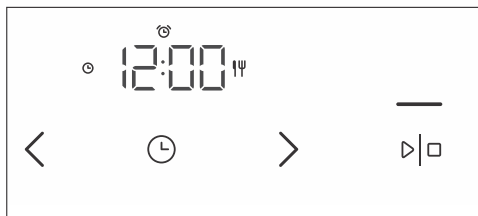





АҚПАРАТ!

Уақыттың таңдалған функциясының уақытын санау кезінде соңғы 10 минут секундпен көрсетіледі.



Дайындау ұзақтығы

Бұл функция духовка жұмысының ұзақтығын бағдарламалауға мүмкіндік береді.

 сенсорын басыңыз. Дисплейде  символы жанады. < және > сенсорларымен жұмыстың қажетті уақытын орнатыңыз. Алдымен минутты орнатып, растаңыз, содан соң сағатты орнатыңыз және растаңыз. Баптауларды растау үшін  сенсорын басыңыз. Духовка жұмысын іске қосу үшін  сенсорын басыңыз.



Стартты кейінге қалдыру



АҚПАРАТ!

Стартты кейінге қалдыруды Гриль + Гриль + желдеткіш жұмысы режимдері үшін орнату мүмкін емес.

Егер дайындауды іске қосуды кейінге қалдырғыңыз келсе, осы функцияны қолданыңыз. Тағамды духовкаға салыңыз, жұмыс режимі мен температураны таңдаңыз. Содан соң дайындау ұзақтығы мен тағам дайын болуы тиіс уақытты орнатыңыз.

Мысал.

Ағымдағы уақыт: 12:00

Дайындау ұзақтығы: 2 сағат

Дайындаудың соңы: 18:00-де

☹️ сенсорын басыңыз. Дисплейде дайындау ұзақтығының символы жаңады. < және > сенсорларымен жұмыс ұзақтығын орнатыңыз ⌚ (мысалы, 2.00). Баптауларды растау үшін ▷|☐ сенсорын басыңыз. Содан соң ☹️ сенсорын басып, тағам дайын болуы тиіс уақытты орнатыңыз (мысалы, 18.00). Таңдауыңызды растаңыз. Дисплейде пісіруді аяқтау уақыты көрсетіледі (18.00). Баптауды растау үшін ▷|☐ сенсорын басыңыз.

Жұмысты іске қосу үшін ▷|☐ сенсорын басыңыз.

Духовка дайындауды бастағанға дейін ішінара күту режиміне ауысады: дисплейдің ашықтығы бәсеңдейді, духовканың салқындататын желдеткіші мен жарығы жұмыс істеп тұрады. Духовка тағайындалған баптаулармен автоматты түрде қосылады (16:00-де) және бекітілген уақытта (18:00-де) сөнеді.



АҚПАРАТ!

Дисплейде духовканың жұмысын аяқтау уақыты мен тәуліктің ағымдағы уақыты кезекпен көрсетіледі.

Бекітілген уақыт өткеннен кейін духовка автоматты түрде жұмысын тоқтатады. Дисплейде **End** жазбасы мен 00:00 уақыты кезекпен көрсетіледі. Кез келген сенсорды басу арқылы сөндіруге болатын дыбысты сигнал беріледі немесе 1 минут өткен соң сигнал автоматты түрде сөнеді.



Қысқаша нұсқаулық

Бұл функция духовканы алдын ала қыздыруды талап ететін тағамдарға арналмаған.

Духовканың ішінде жылдам бұзылатын тағамдарды ұзақ уақытқа қалдырмаңыз.

Осы функцияны қолданбас бұрын ағымдағы уақыттың дұрыс орнатылғанын тексеріңіз.



Оятқыш

Оятқышты духовкаға тәуелсіз қолдана беруге болады. Функцияның максималды уақыты: 24 сағат Дисплейде символдың пайда болуы үшін ☹️ сенсорын екі рет басыңыз. < және > сенсорларымен оятқыш уақытын орнатыңыз. Алдымен минуттарды орнатыңыз және растаңыз, содан соң сағатты орнатыңыз және растаңыз. Орнатылған уақыт өткеннен кейін дыбысты сигнал беріледі, оны кез келген сенсорды басу арқылы өшіруге болады немесе бір минут өткен соң сигнал автоматты түрде өшеді.



АҚПАРАТ!

Егер стартты кейінге қалдыру орнатылған болса, онда оятқышты орнату үшін ☹️ сенсорын үш рет басыңыз.

 **АҚПАРАТ!**

Уақыт функциясын баптау кезінде < және > сенсорларын бір уақытта басу арқылы уақытты нөлге келтіруге болады. Баптауды растау үшін ▷|□ сенсорын басыңыз.

 **АҚПАРАТ!**

Уақыт функциясының соңғы қолданылған мәндері функцияны қайта қолдану кезінде алдын ала орнатылғандар ретінде сақталады және көрсетіледі. Бұл баптауларды өшіріп қоя аласыз («Жалпы баптаулар, Адаптивті функция» бөлімін қараңыз).

Дайындауды іске қосу

- ▷|□ сенсорының астындағы жолақ болмашы жанып тұрады. Таңдалған бағдарламаны іске қосу үшін сенсорды басыңыз. Духовка жұмысы кезінде сенсордың астындағы жолақ айқын жанады. Тағайындалған температураға жеткеннен кейін дисплейде бірнеше секундқа °C көрсетіледі де, дыбысты сигнал беріледі.



АҚПАРАТ!

Дайындау кезінде ҚЫЗДЫРУ РЕЖИМІН, ТЕМПЕРАТУРАНЫ және УАҚЫТ ФУНКЦИЯЛАРЫН өзгертуге болады.



АҚПАРАТ!

Егер уақыт функцияларының бірде біреуі қосылмаған болса, дисплейде дайындауды бастаған сәттен бастап өткен уақыт көрсетіледі. Духовка тағайындалған температураға жеткен кезде дыбысты сигнал беріледі және дисплейде °C символы көрсетіледі.



Бу жіберу



АҚПАРАТ!

Бұл функцияны бу қосу режимі таңдалған жағдайда қолдануға болады.

Функцияны дайындауды бастағаннан кейін 10 минуттан кейін қосуға болады (сенсордың үстіндегі жолақ болмашы жанып тұрады). Функцияны растағаннан кейін дисплейде **Fill** жазбасы пайда болады. Суға арналған резервуарды толтырыңыз («Резервуарды сумен толтыру» бөлімін қараңыз). Содан соң растаудың  сенсорын басыңыз (сенсордың үстіндегі жолақ айқын жанады).

Бу тағамды жақсырақ пісіруге және қытырлаған қабықтың пайда болуына септігін тигізеді.

Дайындау аяқталғаннан кейін дисплейде **EnnP** жазбасы пайда болады. Тағамды духовкадан алып, әмбебап терең табаны 5-деңгейге орнатыңыз. Резервуардағы суды ағызып жіберу үшін  сенсорын басыңыз. Ағызу аяқталғаннан кейін суы бар табаны алып, духовканы құрғатып сүртіңіз.



АҚПАРАТ!

Бұл функцияны қолдану кезінде сорғы жұмысының дыбысы естіледі, бұл аспаптың қалыпты жұмыс жасап тұрғанын білдіреді.

Резервуарды сумен толтыру

Су қабылдауға арналған резервуар пешке автономды су беру. Резервуардың сыйымдылығы шамамен 130 миллилитр.

Резервуарды таза су құбыры суымен немесе қоспалары жоқ бөтелкедегі сумен толтырыңыз. Резервуарға құйылатын судың рұқсат етілетін температурасы 20°C (+/-10°C).

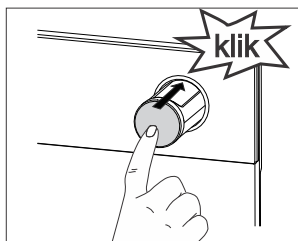
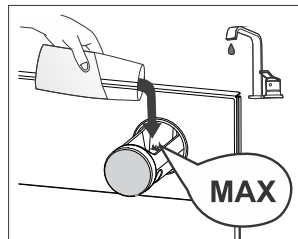
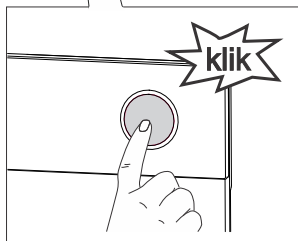
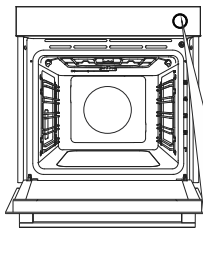

1 Суға арналған резервуардың батырмасын басып, резервуарды алыңыз. Батырманы басқан кезде резервуар ұяшығынан шығады.

2 Суды резервуардағы **MAX** белгісіне дейін құйыңыз.

3 Резервуарды ұяшығына салып, тірелгенге дейін (сырт еткен дыбыс шығады) итеріңіз.

Дайындау аяқталғаннан кейін қалған су духовканың төбесінің астында орналасқан және инфра қыздырғышқа бекітілген буландыру ыдысына төгіледі. (Тазалау тәртібін «Буландыру ыдысын ағытып алу және тазалау» бөлімінен қараңыз.)

АҚПАРАТ!

Суға арналған резервуарды аспаптан алуға болмайды.

 **Қысқаша нұсқаулық**
Егер су ыдысындағы **MAX** белгісін сақтамасаңыз және тым көп су қоссаңыз, артық су су ыдысының қақпағы мен арасындағы саңылау арқылы ағып, еденге тамып кетуі мүмкін.

Тазартылған суды, хлор мөлшері жоғары су құбыры суын немесе басқа да сұйықтықтарды қолданбаңыз. Тек таза су құбыры суын, жұмсартылған суды немесе газдалмаған минералды суды ғана қолданыңыз.

ПІСІРУДІ АЯҚТАУ ЖӘНЕ ДУХОВКАНЫ СӨНДІРУ

Чтобы выключить приготовление, нажмите сенсор  . На дисплее отобразится **End** и раздастся звуковой сигнал.

ЖҰҒЫС РЕЖИМІНІҢ АУЫСТЫРЫП ҚОСҚЫШЫН 0 күйіне бұраңыз.

АҚПАРАТ!

Пісіру аяқталғаннан кейін уақыттың барлық функциялары үзіледі және оятқыштан басқасы, әдепкі қалпына келтіріледі. Дисплейде тәуліктің ағымдағы уақыты пайда болады.

Пісіруді аяқтағаннан кейін конденсатты жинауға арналған науаға (есік астындағы) су жиналуы мүмкін. Науаны губкамен немесе матамен сүртіңіз.



Жалпы баптаулар

ЖҰМЫС РЕЖИМІНІҢ АУЫСТЫРЫП ҚОСҚЫШЫН 0 күйіне бұраңыз.

Баптаулар мәзіріне кіру үшін  сенсорын басып, 3 секунд басылған күйінде ұстап тұрыңыз. Дисплейде бірнеше секундқа **Sett** жазбасы көрсетіледі, содан қосымша функциялардың мәзірі пайда болады.



АҚПАРАТ!

Мәзірлерге ауысу үшін **<** және **>** сенсорларын қолданыңыз. Баптауды растау үшін  сенсорын басыңыз. Қосымша функциялар мәзірінен шығу үшін  сенсорын басыңыз.



1. Уақыт

Тәуліктің ағымдағы уақыты **<** және **>** сенсорларымен орнатылады. Дисплейде **Clac** жазбасы көрсетіледі. Растағаннан кейін уақытты көрсетудің 12 немесе 24 сағаттық форматын таңдаңыз. Тәуліктің ағымдағы уақытын растаңыз және орнатыңыз. Алдымен минутты орнатып, растаңыз, содан соң сағатты орнатыңыз және растаңыз.



2. Дыбысты сигналдардың дыбыс деңгейі

Дыбысты сигналдардың дыбыс деңгейінің үш деңгейі бар. **Vol** баптауын таңдаңыз. **<** және **>** сенсорларымен дыбыс деңгейін орнатып, растаңыз. Сондай-ақ дыбысты да өшіруге болады.



3. Дисплей ашықтығы

Дисплей ашықтығының үш деңгейі бар. **Brh** баптауын таңдаңыз. **<** және **>** сенсорларымен ашықтық деңгейін орнатып, растаңыз. Мәнді көбейту немесе азайту сенсорларымен дисплей ашықтығының деңгейін орнатыңыз.



4. Дисплейдің түнгі режимі

Бұл функция дисплейдің ашықтығын түнде минималды деңгейге дейін автоматты түрде азайтады (20.00 және 6.00 аралығында). **nGht** баптауын таңдаңыз. **<** және **>** сенсорларымен дисплейдің түнгі уақыттағы ашықтық деңгейін орнатыңыз және растаңыз.

A rectangular box containing the text "hidE" in a stylized font. The letters "h", "i", and "d" are lowercase, while "E" is uppercase. The text is underlined.

5. Күту режимі

Бұл функция дисплейде тәуліктің ағымдағы уақытын көрсетуді қосады немесе өшіреді. **hidE** баптауын таңдаңыз. < және > сенсорларымен дисплейде тәуліктің ағымдағы уақытын көрсетуді оң қосуды немесе off өшіруді таңдаңыз және растаңыз.

A rectangular box containing the text "AdPt" in a stylized font. The letters "A", "d", and "P" are uppercase, while "t" is lowercase. The text is underlined.

6. Адаптивті функция

Бұл функция алдыңғы дайындау уақытының функцияларын қолдануға мүмкіндік береді. Әдепкі қалпы бойынша функция өшірілген, бірақ оны қосуға болады.

Егер функция қосылған болса, дисплейде соңғы дайындау ұзақтығы көрсетіледі. Соңғы дайындау мәндері есепке алынады.

Дисплейде **AdPt** көрсетіледі. Функцияны өшіру үшін < немесе > сенсорымен off таңдаңыз. Функцияны қайта қосу үшін дәл осы әрекеттерді орындаңыз. Дисплейден on таңдаңыз.

A rectangular box containing the text "FAct" in a stylized font. The letters "F", "A", and "c" are uppercase, while "t" is lowercase. The text is underlined.

7. Зауыттық баптаулар

Бұл функция аспаптың зауыттық баптауларын қалпына келтіруге мүмкіндік береді. Дисплейде **FAct** жазбасы көрсетіледі. Зауыттық баптауларды қалпына келтіруді орындау үшін < немесе > сенсорымен gES таңдаңыз және барлық жанып тұрған жолақтар сөнбейінше ▷□ сенсорын басып, басылған күйінде ұстап тұру арқылы растаңыз.

A rectangular box containing the text "Wh 1" in a stylized font. The letters "W", "h", and "1" are uppercase. The text is underlined.

8. Судың кермектігі

және < сенсорларымен су кермектігінің бес дәрежесінің біреуін таңдаңыз. Әдепкі қалпы бойынша 5-дәреже орнатылған.

Wh 1 судың минималды кермектігін білдіреді.

Wh 5 судың максималды кермектігін білдіреді.

A rectangular box containing the text "dECL" in a stylized font. The letters "d", "E", and "L" are uppercase, while "c" is lowercase. The text is underlined.

9. Қақтан тазалау

Қақтан тазалау функциясын өз бетіңізше қоса аласыз немесе духовка бу функциясын қолданудың белгілі бір санынан кейін тазалау жасауды ұсынатын болады (дисплейде **dECL** жазбасы көрсетіледі).

Функцияны қосу үшін < немесе > сенсорымен YES таңдаңыз, функцияны өшіру үшін потаңдаңыз.



Қысқаша нұсқаулық

Электр қоректегі үзілістен кейін немесе аспапты электр желісінен ажыратқан соң қосымша функциялардың баптаулары бірнеше минут бойы сақталады. Осы уақыт өткен соң дыбысты сигналдың дыбыс деңгейі мен дисплей ашықтығынан басқа барлық баптаулар әдепкі қалпына келтіріледі.

Духовкада дайындау бойынша жалпы кеңестер























- Дайындау барысында духовкадағы барлық қажет емес жабдықтарды алып тастаңыз.
- Жылуға төзімді және жылу шығармайтын материалдардан жасалған жабдықтарды қолданыңыз (жеткізу жиынтығына кіретін табалар, эмаль ыдыстар, жылуға төзімді өйнек ыдыс). Ақшыл материалдар (тот баспайтын болат, алюминий) жылу шығарады, сондықтан оның ішіндегі тағамдарға жылу аз әсер етеді.
- Табаларды әрқашан бағыттағыштардың шетіне дейін итеріп қойыңыз. Торды қолдану кезінде ыдыс пен қалыптарды тордың ортасына қойыңыз.
- Оңтайлы нәтижелерге қол жеткізу үшін дайындау кестесінде көрсетілген нұсқауларды орындау ұсынылады. Егер тағамды алғаш рет дайындасаңыз, минималды температураны және дайындаудың минималды уақытын таңдаңыз. Дайындауды аяқтағаннан кейін нәтижені тексеріңіз және қажет болса, уақыт пен температура қосыңыз.
- Дайындау барысында духовканың есігін қажетсіз ашпаңыз.
- Табаны духовканың түбіне қоймаңыз.
- Духовка жұмыс жасап тұрған кезде әмбебап терең табаны бағыттағыштардың 1-деңгейіне орнатпаңыз.
- Духовканың түбі мен торды алюминий фольгамен жаппаңыз.
- Ұзақ уақыт бойы дайындау кезінде духовканы дайындау соңына дейін шамамен 10 минутқа сөндіріп қоюға және қалдық жылууды қолдануға болады.
- Пісірмелерге арналған қалыптарды торға орнатыңыз.
- Бірнеше деңгейде бір уақытта дайындау кезінде әмбебап терең табаны төменгі деңгейге орнатыңыз.
- Ескі кулинарлық кітаптардағы рецепттер бойынша дайындау кезінде Классикалық қыздыру (үстінен + астынан) режимін таңдаңыз және температураны рецепттен көрсетілгеннен 10°С-ге төмен орнатыңыз.
- Пісіруге арналған қағазды қолдану кезінде оның жылуға төзімді екендігіне көз жеткізіңіз. Оны пісіруге арналған қалыпқа сәйкестендіріп ақырын кесіп алыңыз. Қағазды қолдану тағамның таба жабысып қалуының алдын алады және дайын тағамды табадан тез алуға мүмкіндік береді.
- Ірі ет тілімдерін және ылғалдығы жоғары пісірмелерді дайындау кезінде духовка ішінде көп мөлшерде бу пайда болады, бұл духовка есігінде конденсаттың түзілуіне алып келуі мүмкін. Бұл аспап жұмысына әсер етпейтін қалыпты жағдай. Дайындау аяқталғаннан кейін есікті және есіктің әйнегін құрғатып сүртіңіз.
- Тағамдарды тікелей торда дайындау кезінде тамшылап тұрған май мен шырынды жинау үшін тордың астына бір деңгей төмен әмбебап терең таба орнатыңыз.

Духовканы алдын ала қыздыру Егер рецептте немесе осы нұсқаулықтағы дайындау кестесінде көрсетілген болса, духовканы алдын ала қыздырыңыз. Егер алдын ала қыздыруды қолданатын болсаңыз, тағамдар толықтай қызып алмайынша, оларды духовкаға салмаңыз. Температура қорытынды нәтижеге айтарлықтай әсер етеді. Алдын ала қыздыру жұмсақ ет тілімдері (сүбе), сонымен қатар ашытқы қосылған пісірмелер және әдетте пісірудің аз уақытын қажет ететін бисквит қамыры үшін ұсынылады. Бос духовканы қыздыру электр энергиясы көп шығындалады, сондықтан ұсақ пісірмелер мен пиццаны бір табада бірінен соң бірін салу арқылы пісіретін болсаңыз, электр энергиясын үнемдей аласыз, өйткені духовка қызып тұр.

Баяу пісіру. Бұл тәсіл тағамдарды төмен температурада дайындауды бақылауға мүмкіндік береді. Ет шырыны біркелкі таралады және ет шырынды әрі нәзік болып қалады. Сүйегі жоқ деликатты ет тілімдеріне арналған. Етті табада жоғары температурамен барлық бетін алдын-ала қуырып алыңыз.

Дайындау кестесі

ЕСКЕРТПЕ Толықтай духовкада алдын ала қыздырып алу талап етілетін тағамдар кестеде бір жұлдызшамен * белгіленген. 5 минуттық алдын ала қыздыру жеткілікті болып табылатын тағамдар екі жұлдызшамен ** белгіленген. Бұл жағдайда Духовканы алдын ала қыздыру режимін қолданбаңыз.

Тағам			°C	min
ПІСІРМЕ ЖӘНЕ КОНДИТЕРЛІК ӨНІМДЕР				
Қалыптағы пісірме				
Тәтті қамырдан қаусырма	3		150	30-40
салмасы бар қаусырма	1		180	90-120
мәрмәр қаусырма	2		170-180	50-60
ашытылған қамырдан қаусырма, мейіз қосылған баба	2		170-180	45-55
беті ашық қаусырма, тарт	3		170-180	35-45
брауни	2		170-180	30-35
Табадағы пісірме				
штрудель	2		180-190	60-70
штрудель, мұздатылған	2		200-210	34-45
бисквитті орама	3		170-180	13-18
салмасы бар үлпілдеген тоқаштар	2		180-190	30-40
Кішкене пісірмелер				
кекстер, маффиндар	3		160 *	20-30
маффиндар, 2 деңгей	2, 4		145	40-50
ашытылған қамырдан пісірмелер	2		180 *	17-22
ашытылған қамырдан пісірмелер, 2 деңгей	2, 4		160 *	18-25
қатпарлы қамырдан пісірмелер	3		170	30-40
қатпарлы қамырдан пісірмелер, 2 деңгей	2, 4		170 *	25-30
Печенье				
көтерілмейтін печенье	3		140	30-40
көтерілмейтін печенье, 2 деңгей	2, 4		140	45-55
көтерілмейтін печенье, 3 деңгей	1, 4, 5		145 *	50-60
Печенье	3		140	20-30

Кесте соңғы беттен жалғасады

Тағам			°C	min
печенье, 2 деңгей	2, 4		150-160 *	20-25
безе	3		80-100 *	120-150
безе, 2 деңгей	2, 4		80-100 *	120-150
макарони (бадам печеньесі)	3		130-140 *	15-20
макарони (бадам печеньесі), 2 деңгей	2, 4		130-140 *	15-20
Нан				
қамырдың көтерілуі	2		40-45	30-45
табадағы нан	2		190-200	40-55
табадағы нан, 2 деңгей	2, 4		190-200 *	40-55
қалыптағы нан	2		190-200	30-45
қалыптағы нан, 2 деңгей	2, 4		200-210	30-45
жалпақ нан (фокачча)	2		270	15-25
балғын бөлкелер	3		200-210	10-15
балғын бөлкелер, 2 деңгей	2, 4		200-210 *	15-20
тосттар	5		230	4-7
ыстық бутербродтар	5		230	3-5
Пицца және басқа да тағамдар				
пицца	1		300 *	4-7
пицца, 2 деңгей	2, 4		210-220 *	25-30
мұздатылған пицца	2		200-220 *	10-25
мұздатылған пицца, 2 деңгей	2, 4		200-220 *	10-25
тұздалған қаусырма, киш	2		190-200	50-60
бөрек	2		180-190	40-50
ЕТ				
Сиыр еті және бұзау еті				
сиыр етінен қуырдақ (арқа, жауырын еті), 1,5 кг	2		160-170	130-160
бұқтырылған сиыр еті, 1,5 кг	2		200-210	90-120
сүбе, орташа қуырылған, 1 кг	2		170-190 *	40-60
сиыр етінен қуырдақ, баяу пісіру	2		120-140 *	250-300

Кесте соңғы беттен жалғасады

Тағам			°C	min
сиыр етінен стейк, толықтай қуыру, қалыңдығы 4 см	4	****	220-230	25-30
бургерге арналған котлет, қалыңдығы 3 см	4	****	220-230	25-35
бұзау етінен қуырдақ, 1,5 кг	2	==	160-170	120-150
Шошқа еті				
шошқа етінен қуырдақ, арқа еті, 1,5 кг	3		170-180	90-110
шошқа етінен қуырдақ, жауырын еті, 1,5 кг	3	==	180-190	120-150
шошқа сүбесі, 400 г	2	==	80-100 *	80-100
шошқа етінен қуырдақ, баяу пісіру	2	==	100-120 *	200-230
шошқаның қабырғалары, баяу пісіру	2	==	120-140 *	210-240
шошқаның жаншылған еті, қалыңдығы 3 см	4	****	220-230	20-25
Тауық еті				
тауық еті, 1,2-2 кг	2	**** +	200-220	60-80
тартылған етпен толтырылған тауық, 1,5 кг	2		170-180	80-100
тауық еті, төс еті	2		170-180	45-60
тауықтың жамбасы	3	**** +	210-220	30-45
тауық қанаттары	4		210-220	30-45
тауықтың төс еті, баяу пісіру	3	==	100-120 *	60-90
Ет тағамдары				
ет наны, 1 кг	2		170-180	60-70
гриль шұжықтар	4	****	230 **	8-15
БАЛЫҚ ЖӘНЕ ТЕҢІЗ ӨНІМДЕРІ				
балық тұтастай, 350 г	4	**** +	230-240	12-20
балықтың сүбесі, қалыңдығы 1 см	4	****	220-230	8-12
балық стейкі, қалыңдығы 2 см	4	****	220-230	10-15
тарақгүлділер	4	****	230 *	5-10
асшаяндар	4	****	230 *	3-10
КӨКӨНІСТЕР				
көмештелген картоп, тілімдер	3	+	210-220 *	30-40

Кесте соңғы беттен жалғасады

Тағам			°C	min
көмештелген картоп, жартылар	3		200-210 *	40-50
тартылған етпен толтырылған көмештелген картоп (қабығымен)	3		190-200	30-40
фри картоп, үйдегідей дайындалған	4		210-220 *	20-30
көкөністер қоспасы, тілімдер	3		190-200	30-40
тартылған етпен толтырылған көкөністер	3		190-200	30-40
ҚАТЫРЫЛҒАН ӨНІМДЕР				
фри картоп	3		210-220	20-25
фри картоп, 2 деңгей	2, 4		190-210	30-40
тауықтың дөңгелек еттері	4		210-220 *	12-17
балық таяқшалары	2		210-220	15-20
лазанья, 400 г	2		200-210	30-40
туралған көкөністер	2		190-200	20-30
круассандар	3		170-180	18-23
ПІСІРМЕЛЕР, СУФЛЕ ЖӘНЕ ІРІМШІК СЕУІП ПІСІРІЛГЕН ТАҒАМДАР				
картоп қосылған мусака	2		180-190	35-45
лазанья	2		180-190	35-45
тәтті пісірме	2		160-180	40-60
тәтті суфле	2		160-180 *	35-45
ірімшік сеуіп пісірілген тағамдар	3		170-190	30-45
салмасы бар тортильи, энчиладтар	2		180-200	20-35
грильге арналған ірімшік	4		230**	6-9
БАСҚАЛАРЫ				
консервілеу	2		180	30
залалсыздандыру	3		125	30
су буында пісіру	2		150-170 *	/
тағамдарды жылыту	3		60-95	/
ыдысты қыздыру	2		75	15

Температуралық зонд көмегімен дайындау (BAKESENSOR)

(моделіне байланысты)

Температуралық зонд дайындау барысында тағамның ортасындағы температураны дәл бақылауға мүмкіндік береді.



Қысқаша нұсқаулық

Температуралық зонд қыздыру элементтеріне тікелей жақын орналаспауы тиіс.

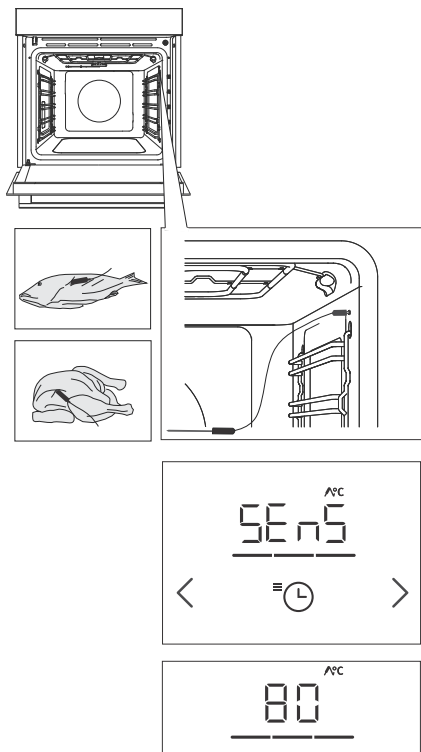

1 Зондтың металл өзегін өнімнің ең қалың бөлігіне тығыңыз.

2 Зонд штекерін духовканың оң жақ қабырғасындағы алдыңғы жоғарғы бұрышта орналасқан ұяшыққа салыңыз (суретті қараңыз). Дисплейде **SEnS** көрсетіледі.

ЕСКЕРТПЕ.. Зонды ұяшыққа жалғағаннан кейін духовканың алдын ала тағайындалған баптаулары мен функциялары жойылады.

3 Жұмыс режимі мен дайындау температурасын таңдаңыз (230°C-ге дейінгі диапазонда). Дисплейде зонд жұмысының индикаторы және < және

> .сенсорларымен өзгертуге болатын алдын ала орнатылған температура көрсетіледі. Содан соң тағамның ортасындағы өзіңіз қалайтын қорытынды температураны орнатыңыз (30°C және 99°C аралығындағы диапазонда).



ЕСКЕРТПЕ. Температуралық зондты қолдану кезінде дайындау ұзақтығын орнату қарастырылмаған.

4 Баптауларды растау үшін >|□ сенсорын басыңыз.

5 Тағам ортасындағы тағайындалған температураға жеткен кезде духовка өшеді. Дисплейде **End** көрсетіледі. Кез келген сенсорды басу арқылы сөндіруге болатын дыбысты сигнал беріледі немесе 1 минут өткен соң сигнал автоматты түрде сөнеді.



АҚПАРАТ!

Дайындау барысында дисплейде тағам ортасындағы тағайындалған және нақты температура кезекпен көрсетіледі. Қажет болған кезде дайындау барысында дайындау температурасын немесе тағамның ортасындағы қорытынды температураны өзгертуге болады. Баптауды растау үшін   сенсорын басыңыз.

Тағам түріне байланысты зондты дұрыс қолдану:

- тауық еті: төс етінің ең қалың бөлігіне тығыңыз,
- ет: ең құрғақ, майсыз бөлігіне тығыңыз,
- сүйегі бар кішкене ет тілімдері: сүйектің жанына тығыңыз,
- балық: омыртқасына бағыттап басына тығыңыз.



Қысқаша нұсқаулық

Қолданып болған соң зондты тағамнан ақырын алыңыз, ұяшықтан ажыратыңыз және тазалаңыз.



АҚПАРАТ!

Егер зондты қолданбайтын болсаңыз, оны духовкадан алып тастаңыз.

Ет түрлері үшін қуырудың ұсынылатын дәрежесі

Өнімдер	Қанмен	Болмашы қуыру	Орташа қуыру	Толықтай қуыруға жақындату	Толықтай қуыру
СИЫР ЕТІ					
сиыр еті, қуырдақ	46-48	48-52	53-58	59-65	68-73
сиыр еті, сүбе	45-48	49-53	54-57	58-62	63-66
ростбиф	45-48	49-53	54-57	58-62	63-66
бургерлерге арналған котлеттер	49-52	54-57	60-63	66-68	71-74
БҰЗАУ ЕТІ					
бұзау еті, сүбе	45-48	49-53	54-57	58-62	63-66
бұзау еті, арқасы	45-48	49-53	54-57	58-62	63-66
ШОШҚА ЕТІ					
қуырдақ, мойын бөлігі	/	/	/	65-70	75-85
шошқа еті, сүбе	/	/	/	60-69	/
ет наны	/	/	/	/	80-85
ҚОЗЫ ЕТІ					
қозы еті	/	60-65	66-71	72-76	77-80
ҚОЙ ЕТІ					
қой еті	/	60-65	66-71	72-76	77-80
ЕШКІ ЕТІ					
ешкі еті	/	60-65	66-71	72-76	77-80
ТАУЫҚ ЕТІ					
тауық еті, тұтастай	/	/	/	/	82-90
тауық еті, төс еті	/	/	/	/	62-65
БАЛЫҚ ЖӘНЕ ТЕҢІЗ ӨНІМДЕРІ					
алабалық	/	/	/	62-65	/
тунец	/	/	/	55-60	/
арқан балық	/	/	/	52-55	/

Тазалау және қызмет көрсету



Қысқаша нұсқаулық

Тазалауды бастамас бұрын аспапты электр желісінен ажыратыңыз және оны суытыңыз.

Балалар аспапты үлкендердің қадағалауымен ғана тазалай және қызмет көрсете алады!

Духовканың ішкі қабырғалары мен табаларға арнайы эмаль жағылған, оның беті тегіс әрі төзімді, бұл оны тазалауды айтарлықтай жеңілдетеді.

Аспапты әлсін-әлсін тазалап тұрыңыз және ірі ластар мен ізбес қағын жылы сумен және ыдысты қолмен жууға арналған құралмен тазалап тұрыңыз. Таза жұмсақ матаны немесе губканы қолданыңыз.

Сыртқы беттері: ласты жылы сабынды сумен және жұмсақ матамен тазалаңыз, содан соң беттерді құрғатып сүртіңіз.

Ішкі беттер: Күйіп кеткен және қатты ластар үшін духовкаларға арналған қарапайым тазалау құралдарын қолданыңыз. Осындай құралдарды қолданғаннан кейін тазалау құралдарының қалдықтарын кетіру үшін беттерді дымқыл матамен мұқият сүртіп алыңыз.

Жабдықтар және бағыттағыштар: жылы сабынды сумен және дымқыл шүберекпен тазалаңыз. Қатты ластануларды тазалау үшін жабдықты суға салып қою және щетканы қолдану ұсынылады.

Нәтижесіне қанағаттанбаған жағдайда тазалауды қайталаңыз.



АҚПАРАТ!

Агрессивті және абразивті тазалау құралдарын қолданбаңыз (ыдыс жууға арналған қатты губкалар, қақ кетіруге арналған құралдар, шыны керамикаға арналған қырғыштар).

Духовка жабдықтарын ыдыс жуу машинасында жууға болады.

Тағам қалдықтары (май, қант, ақуыз) аспапты қолдану кезінде жанып кетуі мүмкін, сондықтан әр қолданар алдында духовканың ішкі бетіндегі және жабдықтардағы ластарды тазалап алыңыз.

Духовканы AquaClean функциясының көмегімен тазалау

Бұл функцияны духовка қабырғасындағы дақтар мен тағам қалдықтарын кетіру үшін қолданыңыз. Егер осы функцияны әр дайындаудан кейін жүйелі түрде пайдаланып тұрса, ол айтарлықтай тиімді.

Тазалауды іске қоспас бұрын духовканың ішкі беттеріндегі ірі ластар мен тағам қалдықтарын кетіріп алыңыз.

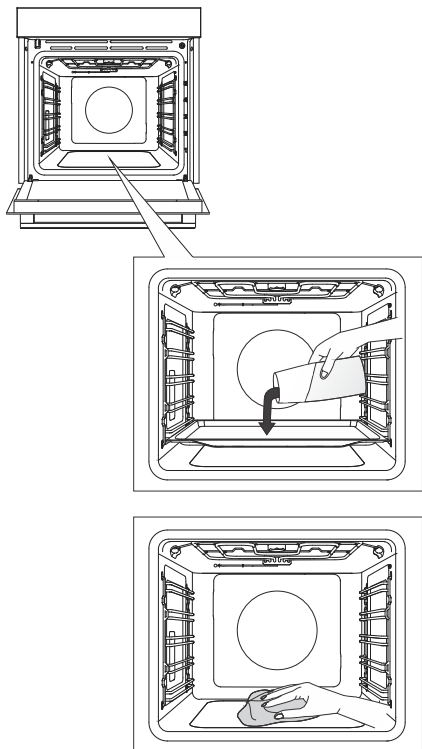

1 Кішкене табаны бағыттағыштардың 1-деңгейіне орнатыңыз және оған 0,4 литр ыстық су құйыңыз.

2 ЖҰМЫС РЕЖИМІНІҢ АУЫСТЫРЫП ҚОСҚЫШЫН Aqua Clean күйіне бұраңыз  . ТЕМПЕРАТУРАНЫ АУЫСТЫРЫП ҚОСҚЫШПЕН 80°C температураны орнатыңыз.

3 Бағдарламаны жарты сағатқа қосып қойыңыз.

4 Функция аяқталғаннан кейін қорғайтын қолғаптарды немесе қармауыштарды қолданып, табаны алыңыз (табада аз ғана су болуы мүмкін). Ласты дымқыл шүберекпен және сабынды сумен сүртіңіз. Тазалаудан кейін тазалау құралдарының қалдықтарын кетіру үшін беттерді дымқыл матамен мұқият сүртіп алыңыз.

АҚПАРАТ!

Нәтижесіне қанағаттанбаған жағдайда (қатты ластану жағдайларында) тазалауды қайталаңыз.

Қысқаша нұсқаулық

Aqua Clean функциясын қоспас бұрын духовканы толықтай суытып алыңыз.

Буландыру ыдысын тазалау



Қысқаша нұсқаулық

Духовка жұмысы аяқталғаннан кейін буландыру ыдысы ыстық болуы мүмкін, оның ішінде ыстық су қалуы ықтимал. Күйіп қалмау үшін духовканы толықтай суытып алыңыз.

Ыдысты алып, ыдысқа арналған жуу құралын қолданып қолмен немесе ыдыс жуу машинасында жуыңыз. Егер ыдыстың қабырғаларында ізбес қағы түзілген болса, ыдысты қақты тазалауға арналған құралға (өндіруші нұсқауларына сәйкес қақты тазалайтын құралды қолданыңыз) немесе спиртті сірке суға салып қойыңыз. Тазалап болған соң және орнатар алдында ыдысты мұқият жуыңыз.

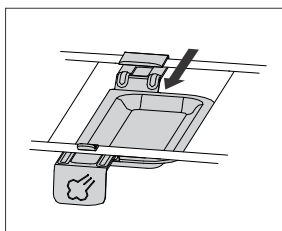
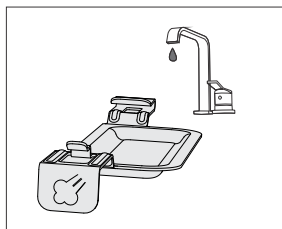
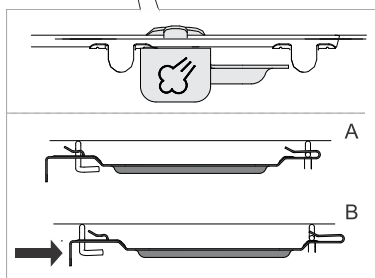
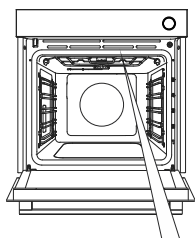

1 Буландыру ыдысы екі жоғарғы қыздыру элементтерінің арасына оң жағынан бекітілген.

2 Ыдысты ағытып алу үшін буландыру ыдысының тұтқасын сәл ғана басып, артқа тартыңыз (шамамен 2 сантиметрге).

3 Ыдысты сумен және жуу құралымен тазалаңыз.

4 Духовканы қолданбас бұрын буландыру ыдысын орнына орнатыңыз. Ыдысты қыздыру элементтерінің майысқан жерлеріне орнатып, бекітілгенге дейін өзіңізге қарай тартыңыз (қатты кедергі білінеді).

ЕСКЕРТПЕ. Егер ыдысты орнына орнатпаса, бу қосып дайындау кезінде тағамдарға су тамшылап тұрады.



АҚПАРАТ!

Буландыру ыдысы қыздыру элементтеріне жақын орналасқандықтан, оның түсі өзгеруі мүмкін. Бұл ыдыстың функцияларына әсер етпейді.

Су жіберу жүйесін тазалау

Бу қолданып дайындау жиілігімен қатар, тазалау мерзімділігі су кермектігіне байланысты болады.

1. Қосымша функциялар мәзірінде қақтан тазалауды таңдаңыз(**dEcL**). Параметрді \triangleright □ түймесін басу арқылы растаңыз. **Yes** дисплей бөлігінде пайда болады.
Параметрді \triangleright □ түймесін басып тұру арқылы растаңыз. Қақтан тазалау процесі басталды және оны тоқтату немесе тоқтату мүмкін емес.
2. Дисплей бөлігінде **Fill** пайда болады. Су ыдысына әк кетіргішті қосып, \triangleright □ түймесігін басыңыз.
3. Қақты тазалау орындалады.
4. Процесс аяқталғаннан кейін дисплей бөлігінде **Fill** белгісі қайта пайда болады. Су ыдысына шаю үшін тұщы су құйып, \triangleright □ пернесі арқылы растаңыз.
5. Бағыттағыштардың 5 (жоғарғы) деңгейіне су жинауға арналған әмбебап терең табаны орналастырыңыз.
6. Шаюды аяқтағаннан кейін дисплейде **End**жазбасы пайда болады.
7. Суы бар табаны духовкадан алыңыз және қажет болса, духовканы құрғатып сүртіңіз.

💡- АҚПАРАТ!

Егер духовка ұсынған кезде су беру жүйесін тазалауды орындағыңыз келмесе, ӨШІРУДІ таңдау арқылы тазалаудан бас тарта аласыз. Қақты тазалаудан үш реттен артық бас тартуға болмайды, содан соң духовка бу функциясын өшіріп тастайды.

Алмалы-салмалы және бекітілген телескоптық бағыттағыштарды ағытып алу

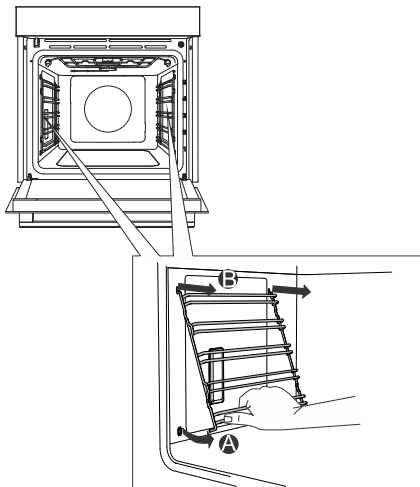

A Бағыттағышты астынан сәл көтеріп, духовканың қабырғасынан алыңыз.

B Ұяшығынан алыңыз.

💡- АҚПАРАТ!

Бағыттағыштарды алу кезінде эмальды бүлдіріп алмаңыз.

Духовка есігін және есіктік әйнегін ағытып алу және орнату

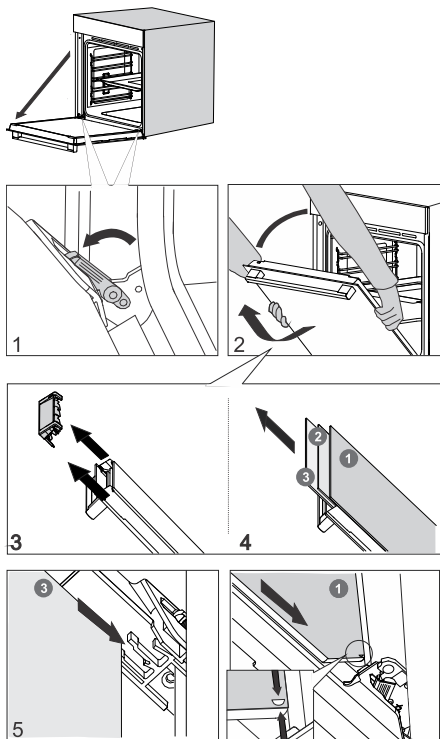

1 Духовканың есігін толығымен ашыңыз.

2 Духовка есігі топсалармен бекіткіштері бар арнайы ұстағыштардың көмегімен байланыстырылған. Бекіткіштерді есікке бағыттап 90°-қа көтеріңіз. Есікті 45° бұрышқа дейін ақырын жабыңыз (есіктік жабылған күйіне қатысты), содан соң оны сәл ғана көтеріп, ақырын ағытып алыңыз.

Есік әйнектерін ішінен тазалауға болады, бірақ алдымен оны есіктен шығарып алу қажет болады. Алдымен 2-тармақта сипатталған әрекеттерді орындаңыз, бірақ есікті ағытып алмаңыз.

3 Желдеткіш қақпағын алыңыз. Ол үшін оны сол жағынан және оң жағынан қолыңызбен ұстаңыз. Өзіңізге қарай сәл ғана көтеріп, ағытып алыңыз.

4 Есік әйнегінің жоғарғы жиегінен ұстап, ағытып алыңыз. Екінші және үшінші әйнекпен де осы әрекеттерді орындаңыз (моделіне байланысты).

5 Әйнекті кері тәртіппен орнатыңыз.

АҚПАРАТ!

Есікті кері тәртіппен орнатыңыз. Егер есік дұрыс ашылмаса немесе жабылмаса, топсалардағы ойықтардың ұяшықтарға дұрыс орнатылғандығын тексеріңіз.

Қысқаша нұсқаулық

Духовка есігінің топсаларының күшті серіппесі бар және қатты жабылып қалуы мүмкін. Сондықтан есікті ағытып алу және орнату кезінде бекіткіштің кеуіні де тірелгенге дейін ашыңыз.

Есікті ақырын ашу және жабу (моделіне байланысты)

Есіктер есікті кенеттен жабудың алдын алатын жүйемен жабдықталған. Жүйе жеңіл, тыныш әрі ақырын ашуды және жабуды қамтамасыз етеді. Есіктің өз бетінше және баяу жабылуы үшін оны сәл ғана итеріп жіберу жеткілікті (есіктің ашылған күйіне қатысты 15° дейінгі бұрышпен).

Қысқаша нұсқаулық

Егер есікті күш салып ашса немесе жапса, ол баяу жабу жүйесінің сынып қалуының алдын алу үшін қарапайым әдіспен ашылады және жабылады.

Жарықтандыру шамдарын ауыстыру

Шам шығын материалы болып табылады, оған кепілдік берілмейді. Шамды ауыстырмас бұрын жабдықты духовкадан алыңыз.

Галоген шам: G9, 230 V, 25 W.

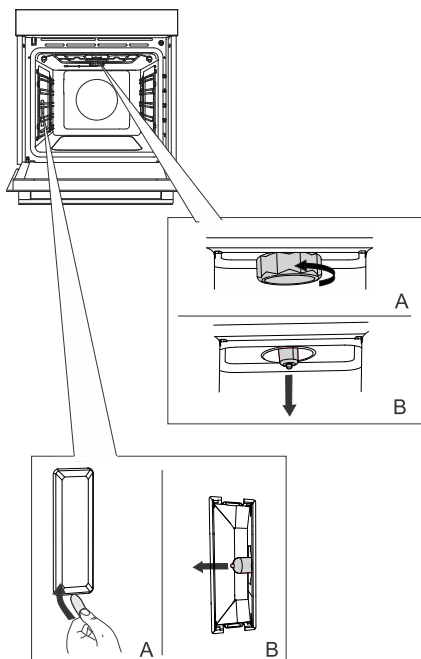

1 Қақпақты бұрап (сағат тіліне қарсы бағытта) және ағытып алыңыз. Галоген шамды ағытып алыңыз.

2 Тегіс пластмасса заттың көмегімен қақпақты алыңыз. Галоген шамды ағытып алыңыз.



АҚПАРАТ!

Эмальді бүлдіріп алмау үшін сақ болыңыз.

Күйіп қалмау үшін қорғаныс құралдарын қолданыңыз.



Қысқаша нұсқаулық

Шамды ауыстырмас бұрын аспапты электр желісінен ажыратыңыз.

Қателер мен ақаулықтар кестесі

Қателер мен ақаулықтар кестесі

Кепілді мерзім ішінде аспапты жөндеуді тек авторлық құқығы бар сервис орталығының маманы ғана жүзеге асыра алады.

Жөндеуді бастамас бұрын сақтандырғышты бұрап алу немесе негізгі сөндіргішті сөндіру немесе ашаны желілік розеткадан ажырату арқылы аспапты электр желісінен ажыратыңыз.

Білікті емес жалғау және жөндеу қысқаша тұйықталуға және электр тоғынан зақым алуға алып келуі мүмкін, сондықтан бұл жұмыстарды өз бетіңізше орындамаңыз. Бұл жұмыстары тек авторлық құқығы бар маман ғана орындай алады.

Жұмыстағы ақаулықтар себебі төмендегі нұсқауларды басшылыққа ала отырып, өз бетінше жоюға болатын ұсақ ақаулар болуы мүмкін.

Егер аспап дұрыс пайдаланбау немесе қолданбау салдарынан жұмыс жасамайтын болса, кепілді мерзім ішінде сервис маманына баруды пайдаланушы төлейді.

Одан әрі қолдану немесе аспаптың келесі иегеріне табыстау үшін осы пайдалану жөніндегі нұсқаулықты сақтап қойыңыз.

Төменде кейбір жалпы мәселелерді анықтауға қатысты кеңестер берілген.

Проблема/қате	Ықтимал себебі
Тұрмыстық электр сымының сақтандырғыштары сөніп қала береді.	Сервиске хабарласыңыз.
Духовка жарығы жанбайды.	Жарықтандыру шамын ауыстыру «Жарықтандыру шамын ауыстыру» бөлімінде сипатталған.
Басқару панелі әрекет етпейді, дисплейдегі ақпарат өзгермейді.	Аспапты электр желісінен бірнеше минутқа ажыратыңыз (сақтандырғышты бұрап алу немесе негізгі сөндіргішті сөндіру арқылы), содан соң электр желісіне қайта жалғап, қосыңыз.
Дисплейде ErrX қате коды көрсетіледі. Егер қате коды екі саннан тұратын болса, ErrXX коды көрсетіледі.	Электронды модуль жұмысының ақауы Аспапты электр желісінен бірнеше минутқа ажыратыңыз. Егер қате қайталанса, сервиске хабарласыңыз.

Егер осы ұсыныстар көмегімен ақауларды жоя алмасаңыз, авторлық құқығы бар сервис орталығына хабарласыңыз. Аспапты дұрыс жалғамау және қолданбау нәтижесінде туындаған ақаулықтарға кепілдік берілмейді. Бұл жағдайда жөндеу шығындарын тұтынушы өзі төлейді.

Құрылғыдан арылу



Қаптама қоршаған ортаға ешқандай залал келтірмей қайта өңдеуге, қалдықтарды сақтауға арналған арнайы полигондарда жинауға және кәдеге жаратуға болатын экологиялық таза материалдардан жасалған. Қаптама материалдары тиісті таңбалауға ие.

Бұйымдағы немесе оның қаптамасындағы **СИМВОЛ** оның тұрмыстық қалдықтар ретінде кәдеге жаратылмауы тиіс екендігін көрсетеді. Бұйымды одан ары кәдеге жарату үшін оны электронды және электрлік жабдықтардың тиісті орындарына тапсырған жөн.

Бұйымды **кәдеге жарату** ережелерін сақтау арқылы осы сияқты қалдықтармен тиісті түрде әрекет жасамау салдарынан қоршаған ортаға және адамдардың денсаулығына зиян келтірудің алдын ала аласыз. Бұйымды кәдеге жарату туралы толық ақпарат алу үшін жергілікті билік органдарына, шақырылатын және қалдықтарды кәдеге жаратын қызметке немесе осы бұйымды сатып алған дүкенге хабарласыңыз.

Өндіруші пайдалану жөніндегі нұсқаулықтарында өзгерістерге және қателіктерге құқылы.

Қорытынды тағамдар



















EN60350-1: өндіруші жеткізетін жабдықтарды ғана қолданыңыз.

Табаны алмалы-салмалы бағыттағыштарға тірелгенге дейін салыңыз. Пісірмесі бар қалыптарды суретте көрсетілгендей етіп орнатыңыз.

* Духовканы көрсетілген температураға дейін алдын ала қыздырып алыңыз. Бұл ретте Духовканы алдын ала қыздыру режимін қолданбаңыз.

** Духовканы 10 минут бойы алдын ала қыздырып алыңыз. Бұл ретте Духовканы алдын ала қыздыру режимін қолданбаңыз.

*** Дайындаудың 2/3 уақыты өткен соң бұраңыз.

ПІСІРУ						
Тағам	Жабдық	Қалыптарды орналастыру		°C	min	
Печеньё — бір деңгейде	кішкене таба		3	140	30-40	
Печеньё — бір деңгейде	кішкене таба		3	150	30-40	
печеньё — екі деңгейде	кішкене таба		2, 4	140	45-55	
печеньё — үш деңгейде	кішкене таба		1, 4, 5	135	50-60	
кекстер, капкейкилер — бір деңгейде	кішкене таба		3	160 *	20-30	
кекстер, капкейкилер — бір деңгейде	кішкене таба		3	160	30-40	
кекстер, капкейктер — екі деңгейде	кішкене таба		2, 4	145	40-50	
кекстер, капкейкилер — үш деңгейде	кішкене таба		1, 3, 5	140-150	30-50	
Тәтті қамырдан қаусырма	диаметрі Ø 26 см дөңгелек металл қалып/тор		1	150	45-55	
Тәтті қамырдан қаусырма	диаметрі Ø 26 см дөңгелек металл қалып/тор		3	160	45-55	
бисквитті торт — екі деңгейде	диаметрі Ø 26 см 2 дөңгелек металл қалып/тор		2, 4	160 **	45-55	
алма қаусырмасы	диаметрі Ø 20 см 2 дөңгелек металл қалып/тор		1	170	90-120	
алма қаусырмасы	диаметрі Ø 20 см 2 дөңгелек металл қалып/тор		2	170	80-110	

ГРИЛЬМЕН ДАЙЫНДАУ						
Тағам	Жабдық	Қалыптарды орналастыру		°C	⌚ min	<input type="checkbox"/>
тосттар	тор		5	230	4-7	▼▼▼▼
бургерге арналған котлеттер	тор + май жинауға арналған таба		5	230	20-35 ***	▼▼▼▼

ERC



873257-a8

CE