

**gorenje**

DA

DK

## **BRUGSANVISNING TIL KØLE-/FRYSESKAB**

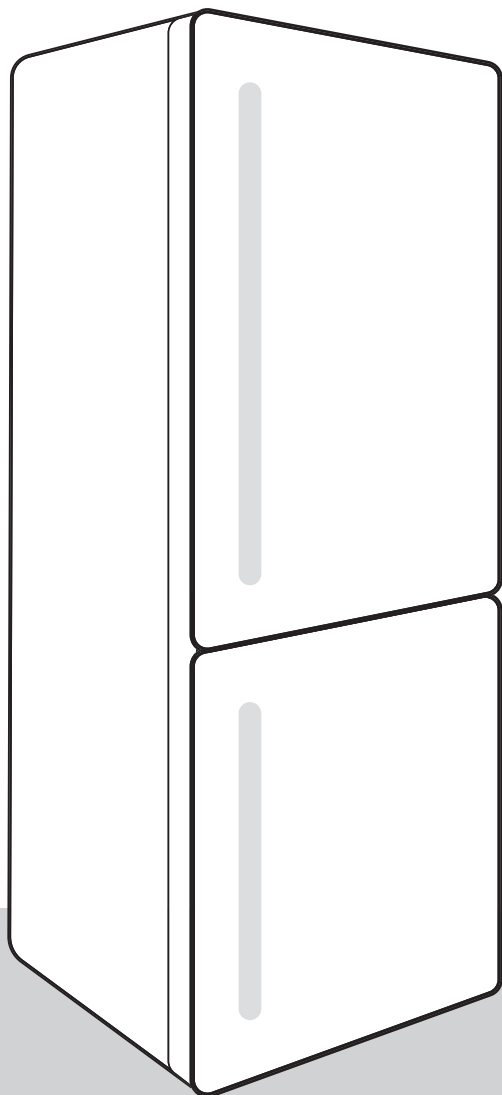

Tak for den tillid, du har vist os ved at købe dette apparat, som er designet til at gøre din dagligdag nemmere. Der medfølger en brugsanvisning og et separat ark med en installationsvejledning, så du nemmere kan komme i gang med at bruge apparatet. Brugsanvisningen gør det hurtigt for dig at lære apparatet at kende.

Held og lykke med dit nye apparat.

Registrer apparatet på vores hjemmeside med det modelnummer, der findes på typeskiltet eller garantibeviset, og få adgang til blandt andet en detaljeret beskrivelse af apparatet, tips til brug og fejlfinding, serviceoplysninger og brugsvejledningen.



<http://www.gorenje.com>

### **Link til EU's EPREL-database**

QR-koden på det energimærke, der følger med dette apparat, indeholder et link til registreringen af apparatet i EU's EPREL-database. Gem energimærket som reference sammen med brugsanvisningen og alle andre dokumenter, der leveres med dette apparat. Du kan finde oplysninger om produktets ydeevne i EU's EPREL-database ved hjælp af linket <https://eprel.ec.europa.eu> og modelnavnet og produktnummeret, som du kan finde på apparatets typeskilt. Du kan finde mere detaljerede oplysninger om energimærket på [www.theenergylabel.eu](http://www.theenergylabel.eu).

### **Dette apparat er kun beregnet til brug i private husholdninger.**

Køleskabet er beregnet til opbevaring af ferske fødevarer ved temperaturer på over 0 °C.

Fryseskabet anvendes til indfrysning af ferske fødevarer og langtidsopbevaring af frosne fødevarer (i op til et år, afhængigt af typen af fødevarer).

Følgende symboler anvendes i brugsanvisningen og har følgende betydning:



#### **INFORMATION!**

Oplysning, vejledning, tip eller anbefaling



#### **ADVARSEL!**

Advarsel – generel fare



#### **ELEKTRISK STØD!**

Advarsel – fare for elektrisk stød



#### **BRANDFARE!**

Advarsel – brandfare

# Indholdsfortegnelse

<b>Vigtige noter og forholdsregler</b> .....	<b>5</b>
Før du bruger apparatet første gang .....	5
Vigtige sikkerhedsanvisninger .....	5
Vigtige oplysninger om brugen af apparatet .....	8
Miljøbeskyttelse .....	10
<b>Energispareråd for køleskabe</b> .....	<b>11</b>
<b>Installation og tilslutning</b> .....	<b>12</b>
Valg af placering .....	12
Tilslutning af apparatet .....	12
Tilslutning af apparatet .....	14
<b>Ændring af lågens hængsling</b> .....	<b>15</b>
<b>Beskrivelse af apparatet</b> .....	<b>19</b>
<b>Brug</b> .....	<b>20</b>
Tænd og sluk af apparatet .....	21
Indstilling af temperaturen i apparatet .....	21
Styreenhed/skærm i standbytilstand .....	22
Intensiv køling (køleskab) .....	22
Intensiv frysning (frysersektion) .....	23
Eco-funktion .....	23
Convert funktion .....	24
Ferietilstand (længere fravær) .....	24
Børnesikring (Child lock) .....	25
Alarm ved for høj temperatur .....	25
Alarm for åben dør .....	26
Alarm for strømafbrydelse/strømsvigt .....	26
<b>Apparatets indvendige tilbehør</b> .....	<b>27</b>
Hylde .....	27
Flaskehylde * .....	27
Frugt- og grøntsagsskuffe med fugtighedsstyring (CrispZone) * .....	27
ZeroZone-skuffe * .....	27
Ændre ZeroZone-skuffen til en frugt- og grøntsagsskuffe * .....	28
Dørhylde .....	29
Luftfordelingssystem (MultiFlow) * .....	29
Luftfordelingssystem med ionisator (MultiFlow/IonAir) * .....	30
AdaptTech .....	30
<b>Anbefalet placering af fødevarer i apparatet</b> .....	<b>31</b>
<b>Opbevaring af fødevarer i køleskabet</b> .....	<b>32</b>
Vigtige advarsler om fødevarer opbevaring .....	32
Undgå kontaminering af fødevarer .....	32
Opbevaring af fødevarer .....	32
<b>Indfrysning og opbevaring af frosne fødevarer</b> .....	<b>35</b>
Indfrysningssprocedure .....	35
Vigtige advarsler om indfrysning .....	35
Opbevaring af færdigfrosne fødevarer .....	35

Opbevaringstider for frosne fødevarer .....	36
Optøning af frosne fødevarer .....	36
<b>Afrimning af apparatet .....</b>	<b>37</b>
Automatisk afrimning af køleskabet .....	37
Afrimning af en fryser med NoFrost .....	37
Manuel afrimning af en NoFrost-fryser .....	37
<b>Rengøring af apparatet .....</b>	<b>38</b>
<b>Fejlfinding .....</b>	<b>39</b>
<b>Hvis der forekommer støj fra apparatet .....</b>	<b>41</b>

# Vigtige noter og forholdsregler

## Før du bruger apparatet første gang

Før apparatet slutes til lysnettet, er det vigtigt at læse brugsanvisningen omhyggeligt. Brugsanvisningen indeholder en beskrivelse af apparatet, herunder af korrekt og sikker brug af apparatet.

Brugsanvisningen gælder for flere typer/modeller. De indstillinger eller det udstyr, der beskrives i brugsanvisningen, findes derfor muligvis ikke på din specifikke model. Vi anbefaler, at du gemmer denne brugsanvisning til eventuel senere brug, og at brugsanvisningen medfølger i forbindelse med et eventuelt salg af apparatet.

Brugsanvisningen dækker også modeller med No Frost-funktion med indbygget blæser og automatisk afrimning (kun udvalgte modeller).

Undersøg apparatet for eventuelle skader og uregelmæssigheder. I tilfælde af skader skal du kontakte den forhandler, hvor du har købt apparatet.

Lad apparatet stå oprejst i mindst 2 timer, før du tilslutter det. Dermed reduceres risikoen for fejlfunktion i kølesystemet som følge af transporten.

## Vigtige sikkerhedsanvisninger



 **BRANDFARE!**  
ADVARSEL! Risiko for brand/brændbare materialer.

Apparatet skal tilsluttes lysnettet og jordes i henhold til gældende love og regler.

ADVARSEL! Anbring ikke flere løse stikdåser eller strømforsyninger ved apparatets bagside.

Tag stikket ud af stikkontakten, før apparatet rengøres.

 **ELEKTRISK STØD!**  
Hvis ledningen bliver beskadiget, skal den udskiftes af en autoriseret reparatør for at undgå farer.



### **ELEKTRISK STØD!**

ADVARSEL! Sørg for, at strømkablet ikke kommer i klemme eller beskadiges ved placering af apparatet.



### **ELEKTRISK STØD!**

Hvis LED-lyset ikke fungerer, skal du kontakte en reparatør. Forsøg ikke selv at reparere LED-lyset. Der er risiko for elektrisk stød!



### **ADVARSEL!**

ADVARSEL! Brug ikke elektriske apparater inden i rummene til opbevaring af fødevarer, medmindre de er af en type, som producenten har anbefalet.



### **ADVARSEL!**

ADVARSEL! Undlad at bruge mekaniske eller elektriske redskaber, når apparatet skal afrimes.



### **ADVARSEL!**

ADVARSEL! Apparatet skal opstilles som beskrevet i brugsanvisningen for at undgå ustabilitet og deraf følgende farer.

## **Risiko for forfrysninger**

Rør ikke ved frosne fødevarer, og put aldrig frosne fødevarer i munden. Der er risiko for forfrysning eller frostskafer.

## **Sikkerhed for børn og personer med nedsatte fysiske, sensoriske eller mentale evner**

Apparatet er ikke beregnet til at blive brugt af personer (herunder børn) med nedsatte fysiske, sensoriske eller mentale evner eller af personer, der mangler den fornødne erfaring og viden, medmindre de er under opsyn eller er blevet instrueret i sikker brug af apparatet af en person, som har ansvaret for deres sikkerhed.

Børn skal være under opsyn for at sikre, at de ikke leger med apparatet.

Børn må ikke udføre rengørings- eller vedligeholdelsesopgaver uden opsyn.

Fjern transportemballagen fra apparatet, og opbevar den utilgængeligt for børn. Der er risiko for personskade eller kvælning.

Ved bortskaffelse af et udtjent apparat skal du trække ledningen ud af stikkontakten, afmontere døren og efterlade hylderne i apparatet. Det forhindrer, at børn ved et uheld kan lukke sig inde i apparatet.

### **Kun til det europæiske marked**

Apparatet kan bruges af børn i alderen fra 8 år og derover og af personer med nedsatte fysiske, sensoriske eller mentale evner og af personer, der mangler den fornødne erfaring og viden, hvis de er under opsyn eller er blevet instrueret i sikker brug af apparatet og forstår den fare, som brugen indebærer.

Børn må ikke lege med apparatet.

Børn må ikke udføre rengørings- eller vedligeholdelsesopgaver uden opsyn.

Børn i alderen fra 3 til 8 år må godt lægge mad i og tage mad ud af køleskabet.

### **Advarsel vedrørende kølemiddel**

Apparatet indeholder en lille mængde miljøvenlig, men brændbar gas af typen R600a. Beskyt kølesystemet mod skader. Udsivning af gas udgør ikke nogen miljøfare, men medfører risiko for personskade eller brand.

I tilfælde af gasudsivning skal du lufte rummet godt ud, trække stikket til apparatet ud af stikkontakten og tilkalde en servicetekniker.

### **Vigtige oplysninger om brugen af apparatet**



**ADVARSEL!** Dette apparat er beregnet til husholdningsbrug og lignende anvendelser, såsom

- i personalekøkkener i butikker, på kontorer og i andre arbejdsmiljøer;
- i sommerhuse og af hotel- og motelgæster samt i andre typer beboelsesmiljøer;
- på steder, der tilbyder overnatning med morgenmad o.lign.;
- catering og lignende brug, der ikke omfatter detailhandel.



## **ADVARSEL!**

ADVARSEL! Undgå at blokere ventilationsåbningerne på apparatets kabinet og i køkkenelementerne.

Apparatet må ikke bruges udendørs, og det må ikke udsættes for regn eller fugt.

Opbevar ikke eksplosive stoffer såsom spraydåser, der indeholder brændbar drivgas, i dette apparat.

Hvis apparatet ikke skal bruges i en længere periode, skal du slukke for det på den relevante knap og trække stikket ud af stikkontakten. Apparatet skal tømmes for fødevarer, afrimes og rengøres. Lad døren stå på klem.

I tilfælde af strømafbrydelse skal du undlade at åbne døren til fryseskabet, medmindre fryseren ikke har kørt i mere end 16 timer. Efter denne periode skal de frosne fødevarer bruges eller flyttes til en anden fryser.

## **Tekniske oplysninger på apparatet**

Typeskiltet med grundlæggende oplysninger er placeret på indersiden af apparatet. Det indeholder oplysninger om spænding, brutto- og nettovolumen, kølemiddeltype og -mængde samt oplysninger om klimaklasse.

Hvis typeskiltet ikke er på det ønskede sprog, kan du udskifte det med det medfølgende.

## **ADVARSEL!**

ADVARSEL! Pas på ikke at beskadige kølemiddelkredsløbet. Det beskytter også mod forurening.

# Miljøbeskyttelse

Emballagen er miljøvenlig og kan genbruges, bortskaffes eller destrueres uden at skade miljøet.

## Bortskaffelse af et udtjent apparat

Det udtjente apparat skal bortskaffes miljømæssig korrekt ved at indlevere det på den lokale genbrugsstation.

Gør følgende før bortskaffelse af apparatet:

- Afbryd apparatet fra lysnettet.
- Lad ikke børn lege med apparatet.



■ Dette symbol, som findes på produktet eller emballagen, angiver, at produktet ikke må bortskaffes sammen med almindeligt husholdningsaffald. Det skal i stedet afleveres på en genbrugsstation, som er godkendt til håndtering af elektrisk og elektronisk udstyr. Ved at bortskaffe produktet korrekt er du med til at forebygge negative effekter på miljøet og menneskers sundhed. Du kan få flere oplysninger om bortskaffelse og genvinding af produktet ved at kontakte din kommune, genbrugsstation eller forretningen, hvor du har købt produktet.

# Energispareråd for køleskabe

- Installer apparatet som beskrevet i denne brugsanvisning.
- Åbn ikke apparatets dør unødigt.
- Kontrollér med jævne mellemrum, at der er fri luftcirkulation under apparatet.
- Udskift dørpakningen hurtigst muligt, hvis den bliver løs eller beskadiget.
- Opbevar fødevarerne i tætlukkede beholdere eller egnet emballage.
- Nedkøl mad til stuetemperatur, før du anbringer den i køleskabet.
- Optø frosne madvarer i køleskabet.
- Hvis du vil udnytte fryseskabets kapacitet fuldt ud, kan du fjerne nogle af skufferne som beskrevet i brugsvejledningen.
- Sørg for at anbringe maden på hylderne, så luften kan cirkulere frit indvendigt i apparatet (læs afsnittet Anbefalet placering af fødevarer i apparatet).

# Installation og tilslutning

## Valg af placering

- Anbring apparatet i et tørt og ventileret rum. Apparatet fungerer korrekt, hvis den omgivende temperatur er inden for det interval, som fremgår af tabellen. Du kan se apparatets klasse på typeskiltet.

Beskrivelse	Klimaklasse	Omgivelsestemperaturområde °C	Relativ fugtighed
Udvidet tempereret	SN	+10 til +32	≤75%
Tempereret	N	+16 til +32	
Subtropisk	ST	+16 til +38	
Tropisk	T	+16 til +43	



### INFORMATION!

Dette apparat er ikke beregnet til at blive brugt som indbygget apparat.



### INFORMATION!

Anbring ikke apparatet i et rum, hvor temperaturen kan falde til under 5 °C. Det medfører risiko for fejl i apparatet!

- Når apparatet er installeret, skal der være let adgang til stikkontakten.
- Placer aldrig apparatet tæt på apparater eller enheder, som udstråler varme, f.eks. et komfur, et fyr, en radiator eller en vandvarmer, og udsæt det aldrig for direkte sollys. Apparatet skal have en afstand på mindst 3 cm til et el- eller gaskomfur og mindst 30 cm til et olie- eller fastbrændselsfyr. Hvis afstanden mellem varmekilden og apparatet er mindre, skal der anvendes et isoleringspanel.

**Bemærk:** Anbring apparatet i et tilstrækkelig stort rum. Der bør være mindst 1 m<sup>3</sup> rum pr. 8 gram kølemiddel. Mængden af kølemiddel er angivet på typeskiltet indvendigt i apparatet.

## Tilslutning af apparatet

Det kræver to personer at stille apparatet på plads, så man undgår at komme til skade, eller at apparatet bliver beskadiget.

- Apparatet skal være i vater eller hælde let bagud. Det skal stå stabilt på et solidt underlag. Brug de justerbare fødder forrest på apparatet til at stille det i vater. Hjulene bagest på apparatet gør det nemmere at skubbe apparatet på plads (kun visse modeller).

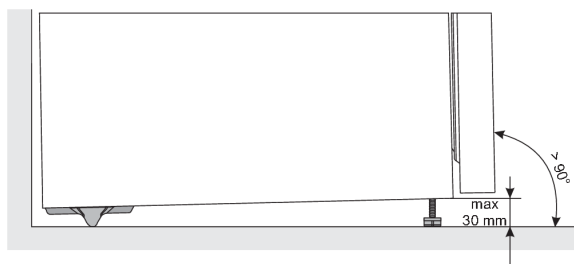

- Når du har stillet apparatet i vater med de justerbare fødder, skal du indstille den ekstra fod, så den stabiliserer apparatet yderligere.
- Undgå at placere apparatet i direkte sollys eller i nærheden af varmekilder. Hvis dette ikke kan undgås, skal der monteres passende isolering mellem apparatet og den tilstødende varmekilde.
- Apparatet er beregnet til fritstående installation. For at opnå det nominelle/minimale strømforbrug skal der altid være 50 mm afstand mellem væggen og apparatets bagside og over apparatet. Der skal også være tilstrækkelig luftcirkulation på begge sider af apparatet og over apparatet.
- Apparatet kan også placeres ved siden af eller mellem køkkenelementer eller skabe eller ved siden af en væg. Ved sådanne placeringer fungerer apparatet fejlfrit, men strømforbruget kan dog stige. Følg anvisningen om minimumsafstande over og bag apparatet som angivet i figuren.
- Vær opmærksom på at anbringe apparatet, så døren kan åbnes helt, så skuff er og hylder kan trækkes ud eller tages helt ud af apparatet (se installationsdiagrammet).

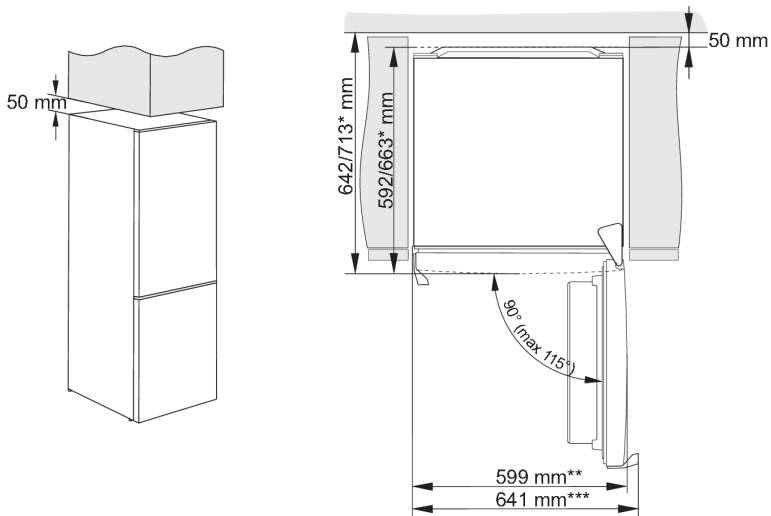

\* afhænger af modellen

\*\* model med indbygget greb

\*\*\* model med udvendigt greb

**Bemærk!** Når du anbringer 2 apparater ved siden af hinanden, skal der købes og monteres et antidugsæt for at modvirke kondens.

Varenummer til bestilling:

tørt rum (relativ luftfugtighed under 60%)	Apparater med en højde på 1850 mm
plastplade	
<b>GRÅ</b>	850659

## Tilslutning af apparatet

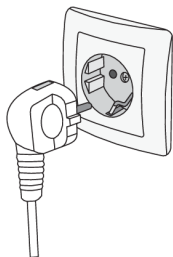





- Slut apparatet til lysnettet ved hjælp af ledningen. Stikkontakten skal være forsynet med et jordben. Apparats spænding og frekvens fremgår af typeskiltet.
- Apparatet skal tilsluttes lysnettet og jordes i henhold til gældende love og regler. Apparatet tåler korte udsving i netspændingen, men den må aldrig variere med mere end  $\pm 6\%$ .

# Ændring af lågens hængsling

Lågen kan hængsles i den modsatte side.

Bemærk: Afbryd apparatet fra lysnettet, inden du vender døren.

Nødvendigt værktøj:	
	Topnøgle 8 mm
	Stjerneskruestrækker
	Lige skruestrækker
	Fastnøgle 8 mm

Bemærk:

- Hvis du er nødt til at vippe apparatet for at komme til dele under bunden af det, skal du få hjælp af en anden person eller lægge apparatet ned på et blødt underlag for at undgå at beskadige det. Følg de nedenstående trin for at ændre dørens hængsling.

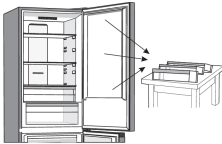
- 

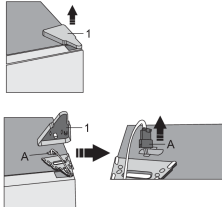
Anbring apparatet opretstående. Åbn døren, og afmonter dørhylderne, så de ikke tager skade under arbejdet. Luk døren.
- 

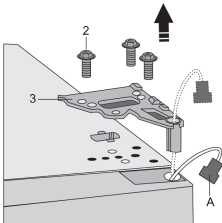
Fjern dækslet (1) over det øverste hængsel. Vær forsigtig, så du ikke beskadiger stikket (A). Træk stikket (A) ud.
- 

Fjern skruerne (2), og tag hængslet (3) af. Før stikket (A) gennem hullet i hængslet. Hold veddøren imens, så den ikke falder ned.

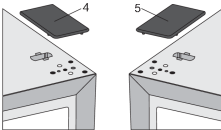
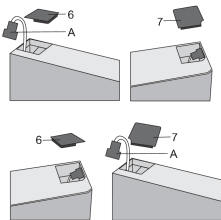
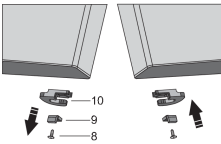
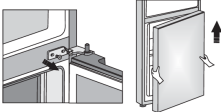
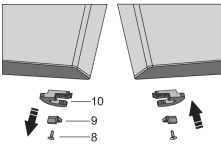
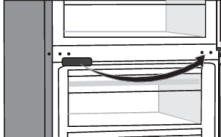
4.  Løft den øverste dør lige op, og løft den af det midterste hængsel. Læg døren på et blødt underlag.
5.  Tag det højre dæksel (4) fra posen, og anbring det på det sted, hvor det øverste hængsel sad før. Afmonter det tilsvarende dæksel (5) i den anden side, hvor hængslet nu skal monteres, og gem det til eventuel senere brug.
6.  Fjern dækslet (6) fra den øverste venstre side af døren, og træk stikket (A) ud. Fjern dækslet (7) fra den øverste højreside af døren. Sæt dækslet (7) på den venstre side af døren, og sæt dækslet (6) på den højre side af døren.
7.  Fjern skruen (8), fjern dørholderen (10) og dørstoppet (9). Brug derefter skruen (8) til at montere dørholderen fra posen samt dørstoppet (9). Gem den oprindelige dørholder til eventuel senere brug.
8.  Fjern skrue(r) fra det midterste hængsel, og tag hængslet af. Løft den nederste dør af det nederste hængsel.
9.  Læg den nederste dør på et blødt underlag. Fjern skruen (8), fjern dørholderen (10) og dørstoppet (9). Brug derefter skruen (8) til at montere dørholderen fra posen samt dørstoppet (9). Gem den oprindelige dørholder (10) til eventuel senere brug.
10.  Fjern det midterste hængsel, og monter det på den modsatte side.



11. Vip apparatet bagover, og fjern den justerbare fod (11).

12.

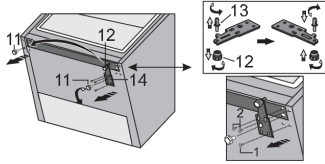

Løsn de tre skruer i det nederste hængsel (14), og afmonter det. Afmonter den ekstra fod (12) fra stiften på det nederste hængsel (13). Skru stiften (13) af det nederste hængsel, og skru den fast på den modsatte side af hængslet sammen med den ekstra fod (12).

13.

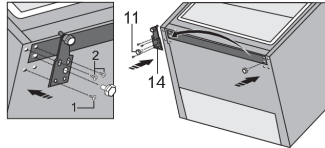

Monter hængslet (14) på den modsatte side ved hjælp af skrueerne. Skrueerne skal monteres i den rækkefølge, der er vist i figuren nedenfor. Skru først skrue 1 i og derefter de to skruer mærket med 2. Skru derefter de justerbare fødder (11) på.

14.

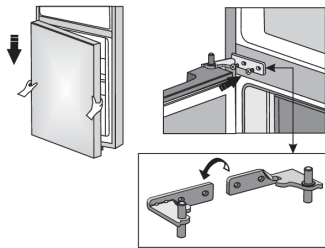

Anbring den nederste dør på det nederste hængsel, og hold den i denne position. Rotér det midterste hængsel 180 grader. Anbring skiven i den korrekte position, og tilpas det midterste hængsels placering, så du kan montere og fastgøre den nederste dør.

15.

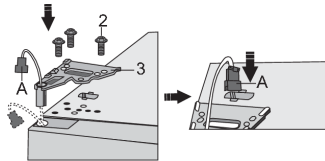

Anbring den øverstedør i den korrekte position, før stikket (A) gennem hullet i det øverste hængsel, og monter det øverste hængsel (3) med skrueerne (2). Hold ved den øverstedør imens. Sæt stikket (A) i igen.

16.

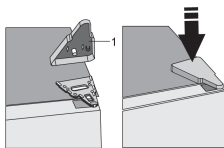

Sæt dækslet (1) på det øverste hængsel.

17. Åbn døren, og sæt dørhylderne på plads. Luk døren.

Bemærk: Hvis din model er forsynet med et håndtag, skal du flytte det til den modsatte side ved at følge vejledningen nedenfor. Tag den øverste dør af, og læg den på et blødt underlag. Fjern propperne (1, 4), og fjern skruerne (2) som illustreret. Monter håndtaget (3) på den modsatte side. Spænd skruerne (2), og sæt propperne (1, 4) i igen.

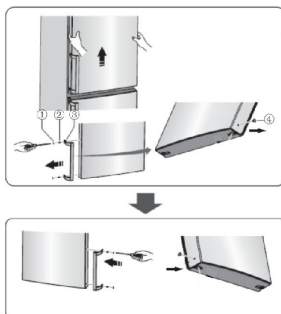

# Beskrivelse af apparatet

Dette produkt indeholder en lyskilde i energieffektivitetsklasse G.

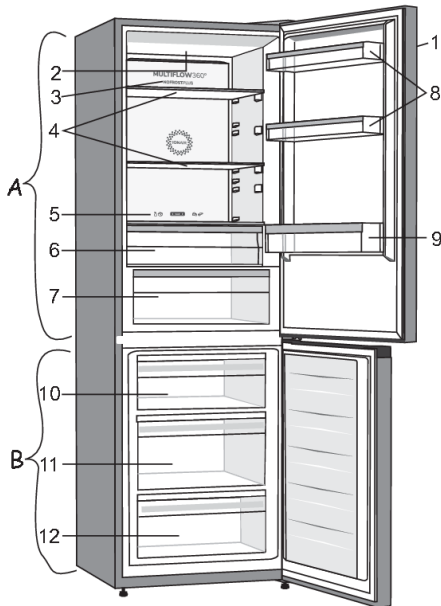

## **A Køleskab**

1. Betjeningspanel
2. LED-lys
3. MultiFlow-søjle
4. Glashylder
5. Skyder for konvertering af ZeroZone-skuffen til en frugt- og grøntsagsskuffe
6. ZeroZone-skuffe
7. CrispZone-skuffe med fugtighedsstyring til frugt og grønt \*
8. Lave dørhylder
9. Flaskehylde

## **B Fryseskab**

10. Øverste indfrysings- og opbevaringsskuffe
11. Dyb SpaceBox-skuffe til indfrysning og opbevaring
12. Nederste opbevaringsskuffe

- Skufferne er forsynet med et system, så de ikke kan trækeshelt ud utilsigtet. Hvis du vil fjerne en skuffe fra apparatet, skal du trække den så langt ud som muligt, løfte forenden, og trække den ud af apparatet.

\* Kun nogle modeller

# Brug

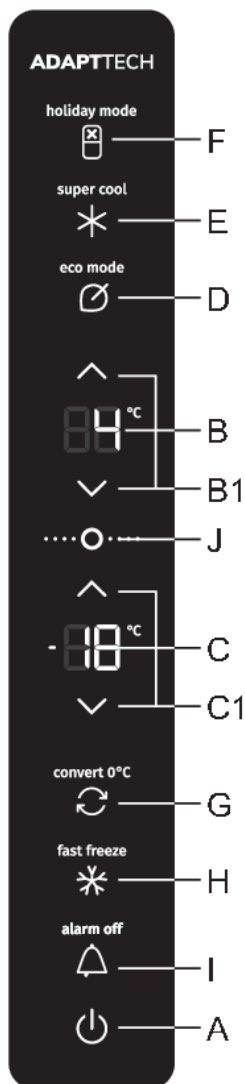

- A** Apparatets tænd/sluk-knap
- B** Temperaturdisplay for køleskabet
- B1** Køleskabets knapper til indstilling af temperatur
- C** Display med indstillet temperatur for fryseren
- C1** Knapper til indstilling af fryserens temperatur
- D** Tænd/sluk-knap til Eco-funktion
- E** Tænd/sluk-knap til intensiv køling (superkøling)
- F** Ferietilstand (længere fravær)
- G** Skiftenøgle til fryser/ZeroZone
- H** Tænd/sluk-knap til intensiv frysning (lynfrysning)
- I** Knap til at slå akustisk alarm fra
- J** Knap til vækning fra standby

## Tænd og sluk af apparatet

Når du slutter apparatet til elnettet første gang, vil det være i standbytilstand (slukket, men i strømforbrugstilstand).



**Sådan tænder du for apparatet:** Du tænder for apparatet ved at trykke på **A**-knappen. Der lyder et bip, og temperaturen bliver vist i display **B** og **C**.



**Sådan slukker du for apparatet:** Hvis du vil slukke for apparatet, skal du trykke på **A**-knappen og holde den nede et stykke tid (2 sekunder). Der vil lyde et bip igen, og de yderste segmenter af displayets cifre **B** vil lyse op i retning med uret. Apparatet er i standbytilstand (det er stadig i strømforbrugstilstand).

## Indstilling af temperaturen i apparatet

### ☼- INFORMATION!

- Apparatets temperatur er fabriksindstillet til den anbefalede indstilling på 4 °C for køleskabet og -18° C for fryseren.
- Når der tændes for apparatet, kan der gå flere timer, før det når den indstillede temperatur. Anbring ikke fødevarer i apparatet, før temperaturen er faldet til den indstillede værdi.

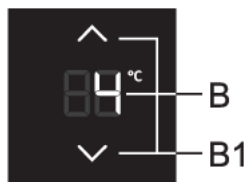

Brug **B1**-knapperne til at indstille temperaturen i **køleskabet**.

- ^ Øgning af temperatur
- v Sænkning af temperatur

- Temperaturen i køleskabet kan indstilles i området fra +1 °C til 9 °C.
- Hver gang en af **B1**-knapperne trykkes ned, øges eller sænkes temperaturen med 1°C. Tre sekunder efter at den seneste knap er trykket ned, gemmes den aktuelle indstilling automatisk som den seneste temperaturindstilling for apparatets køleskabssektion.
- Anbefalet temperaturindstilling er 4 °C.



Brug **C1**-knapperne til at indstille temperaturen i **fryseren**.

- ^ Øgning af temperatur
- v Sænkning af temperatur

- Temperaturen i fryseren kan indstilles i området fra -16 °C til -24 °C.
- Hver gang en af **C1**-knapperne trykkes ned, øges eller sænkes temperaturen med 1°C. Tre sekunder efter at den seneste knap er trykket ned, gemmes den aktuelle indstilling automatisk som den seneste temperaturindstilling for apparatets frysersektion.
- Anbefalet temperaturindstilling er -18 °C.

## Styreenhed/skærm i standbytilstand



### INFORMATION!

30 sekunder efter at der er trykket på den seneste knap, skifter styreenheden/displayet til standbytilstand. Alle indikatorer og skærme på styreenheden slukkes. Hvis nogen af de ekstra funktioner er aktiveret, forbliver indikatoren tændt, mens apparatet også er i standbytilstand.

**Sådan skifter du tilbage fra standbytilstanden:** Tryk kortvarigt på **A-** eller **J**-knappen, eller åbn køleskabslågen. Hvis nogen af de ekstra funktioner er aktiveret, kan du også trykke på knappen for at aktivere eller deaktivere den ekstra funktion for at vække apparatet fra standbytilstanden.

## Intensiv køling (køleskab)



### INFORMATION!

Brug denne indstilling, når apparatet tages i brug første gang, før rengøring, eller inden der skal indfryses store mængder fødevarer.

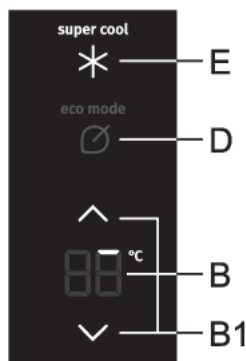

**Aktivering:** Den intensive kølefunktion (superkøling) aktiveres ved at trykke på **E**-knappen. Der lyder et bip, og **super cool** indikatoren tændes.

De yderste segmenter af cifret på **B**-displayet tændes et for et. I første omgang vil kun det første segment blive tændt (se figuren ovenfor); derefter tændes segmenterne successivt i urets retning.



Henimod slutningen af denne funktion lyser alle de yderste segmenter på **B**-displayet op.

- Mens den intensive kølefunktion (superkøling) er aktiveret, kan temperaturen i frysersektionen indstilles eller justeres som normalt.
- For at ændre temperaturen i køleskabssektionen, mens den intensive kølefunktion (superkøling) er aktiveret, skal den intensive kølefunktion dog først deaktiveres ved at trykke på **E**-knappen.

**Deaktivering:** Den intensive kølefunktion (superkøling) deaktiveres ved at trykke på **E**-knappen. Der lyder et bip, og **super cool** indikatoren vil ikke længere være tændt. Hvis funktionen ikke deaktiveres manuelt, deaktiveres den automatisk efter ca. 12 timer.



### INFORMATION!

Når den intensive kølefunktion (superkøling) er slået til, fungerer apparatet ved maksimal effekt. I dette tidsrum kan der forekomme mere støj fra apparatet.

## Intensiv frysning (frysersektion)



### INFORMATION!

Brug denne indstilling, når apparatet tages i brug første gang, før rengøring, eller inden der skal indfrys store mængder fødevarer.

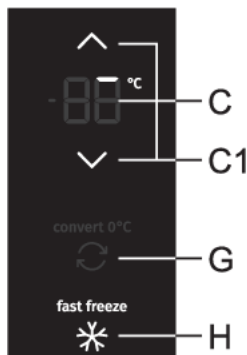

**Aktivering:** Den intensive frysefunktion (lynfrysning) aktiveres ved at trykke på **H**-knappen. Der lyder et bip, og **fast freeze** indikatoren tændes.

**Ekstrem frysning (øverste skuffe i fryseren):** Denne funktion fungerer kun i fryserens øverste skuffe. Den er afhængig af intensiv forsyning/indblæsning af kold luft. Lynfrysning bevarer flere vitaminer, mineraler og næringsstoffer i maden i en længere periode.

De yderste segmenter af cifret på **C**-displayet tændes et for et. I første omgang vil kun det første segment blive tændt (se figuren ovenfor); derefter tændes segmenterne successivt i urets retning.



Henimod slutningen af denne funktion lyser alle de yderste segmenter på **C**-display op.

- Mens den intensive frysefunktion (lynfrysning) er aktiveret, kan temperaturen i frysersektionen indstilles eller justeres som normalt.
- For at ændre temperaturen i frysersektionen, mens den intensive kølefunktion (superkøling) er aktiveret, skal den intensive frysefunktion (lynfrysning) dog først deaktiveres ved at trykke på **H**-knappen.

**Deaktivering:** Den intensive frysefunktion (lynfrysning) deaktiveres ved at trykke på **H**-knappen. Der lyder et bip, og **fast freeze** indikatoren vil ikke længere være tændt. Hvis funktionen ikke deaktiveres manuelt, deaktiveres den automatisk efter ca. 2 dage.



### INFORMATION!

Når den intensive frysefunktion (lynfrysning) er slået til, fungerer apparatet ved maksimal effekt. I dette tidsrum kan der forekomme mere støj fra apparatet.

## Eco-funktion



**Aktivering:** For at aktivere **eco** funktionen skal du kortvarigt trykke på **D**-knappen. **eco mode** indikatoren lyser. Når denne funktion er aktiveret, fungerer apparatet med de optimale indstillinger.

**Deaktivering:** For at deaktivere **eco** funktionen skal du trykke kortvarigt på **D**-knappen igen. Temperaturen vender tilbage til den seneste indstilling.

**eco** funktionen deaktiveres også, når du bruger **B1**-knappen til at ændre temperaturindstillingen for køleskabssektionen, eller når du aktiverer en af de andre ekstra funktioner.

## Convert funktion

Hele frysesektionen kan omdannes til et **ZeroZone** rum. Temperaturen i dette rum er omkring eller lidt under 0 °C. Opbevar derfor ikke fødevarer, der er følsomme over for lav temperatur i dette rum, da sådanne fødevarer kan fryse. Før du skifter til **ZeroZone**-funktionen, skal du tømme frysersektionen for at forhindre, at frosne madvarer optøs og fordærves.

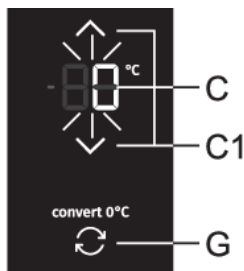

- **Sådan aktiveres Convert funktionen:** Tryk på **G**-knappen. Der lyder et bip, og **convert 0°C** indikatoren lyser.
- Når denne funktion er aktiveret, indstilles temperaturen i fryseren til 0 °C, mens temperaturen i køleskabssektionen indstilles til 4 °C. "0 °C" blinker på **C**-displayet, indtil temperaturen i fryseren når den rette temperatur. Når denne temperatur er nået, lyser indikatoren "0 °C" konstant.

- **Sådan indstilles temperaturen i ZeroZone sektionen:** Brug **C1**-knapperne til at indstille temperaturen mellem -2 °C og +3 °C.
- Temperaturerne er omtrentlige, og de afhænger af temperaturindstillingerne i køleskabet, omgivelsestemperaturen, hvor ofte lågen åbnes og mængden af opbevarede fødevarer. Indstilling af en højere temperatur i **ZeroZone** sektionen øger også temperaturen i køleskabet og omvendt. Juster indstillingen i forhold til driftsforholdene.
- Hvis den nederste sektion fungerer som et **ZeroZone**, kan temperaturerne i køleskabssektionen kun indstilles i området fra 4 °C til +8 °C. Vi anbefaler kun en sådan brug, når omgivelsestemperaturen er mellem +16 °C og +32 °C. Ved højere temperaturer er det ikke muligt at garantere tilstrækkeligt lave temperaturer i apparatet.
- Når **Convert**-funktionen er aktiveret, bliver eventuelle andre ekstrafunktioner deaktiveret.
- **Sådan deaktiveres Convert funktionen:** Tryk på **G**-knappen igen. Der lyder et bip, og **convert 0°C** indikatoren lyser.

### INFORMATION!

**Convert** Funktionen påvirker også temperaturen i **ZeroZone** skuffen (se kapitlet Beskrivelse af apparatet). Når denne funktion er aktiveret, vil temperaturen i skuffen ikke være tæt på 0° C. I stedet vil skuffen fungere som en **frugt- og grøntsagsbeholder** uanset skyderens indstilling eller position, hvilket kan føre til madspild. Derfor anbefaler vi at flytte fødevarer, der er følsomme over for højere temperaturer, til et mere passende sted.

## Ferietilstand (længere fravær)

Brug denne funktion, når du er væk i længere tid, f.eks. når du skal på ferie eller tager på en lang forretningsrejse.



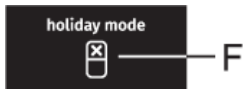

**Aktivering:** For at aktivere denne funktion skal du trykke på **F**-knappen. Der lyder et bip, og **holiday mode** indikatoren lyser.

- Når denne funktion er aktiveret, indstilles temperaturen i køleskabssektionen til 15 °C, og temperaturen i fryseren indstilles til -18°C.



#### **ADVARSEL!**

Før du aktiverer denne funktion, skal du tømme køleskabssektionen, da eventuelle letfordærlige fødevarer, der er tilbage i dette rum, kan blive ødelagt.

**Deaktivering:** For at deaktivere funktionen skal du trykke på **F**-knappen igen.

## Børnesikring (Child lock)

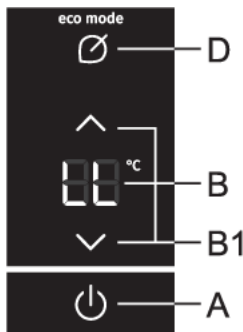

**Aktivering:** For at aktivere børnesikringen skal du trykke samtidigt på **A-** og **D**-knappen og holde dem nede i 2 sekunder. Der lyder et bip, og **LL** vises kortvarigt på **B**-displayet.

Funktionen låser alle knapper undtagen **A-**, **D-**, **I-** og **J**-knapperne.

**Deaktivering:** For at deaktivere funktionen skal du trykke samtidigt på **A-** og **D**-knappen igen og holde dem nede.

I tilfælde af strømsvigt eller strømafbrydelse genaktiveres funktionen.

## Alarm ved for høj temperatur

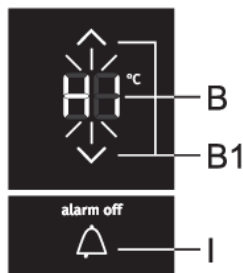

Hvis temperaturen inde i apparatet er for høj, aktiveres den akustiske alarm (periodisk tone), og **HI** blinker i **B-** eller **C**-displayet, afhængigt af i hvilken af apparatets sektioner temperaturen er for høj.

- Hver gang apparatet tændes med knappen **A**, er der en forsinkelse på 24 timer, inden alarmeren for høj temperatur aktiveres. Hvis apparatet ikke når en tilstrækkelig lav temperatur i løbet af denne periode, aktiveres alarmeren.

**Slå alarmeren fra:**

- for at anerkende og slukke for den akustiske alarm skal du trykke på **I**-knappen. Når der trykkes på **I**-knappen første gang, slukkes alarmeren, og den højeste temperatur, der er registreret i den relevante sektion, angives på **B-** eller **C**-displayet. Når der trykkes på **I**-knappen anden gang, blinker den aktuelt indstillede temperatur på **B-** eller **C**-displayet. Temperaturangivelsen vil fortsætte med at blinke, indtil den faktiske temperatur i apparatet falder til under alarmniveauet.

- Når apparatet når en passende temperatur, holder temperaturdisplayet op med at blinke, og det tændes kontinuerligt.
- Hvis du ikke bekræfter og slukker for den akustiske alarm, vil den blive aktiveret ca. 15 minutter hver time.

## Alarm for åben dør

Hvis køleskabets eller fryserens låge står åben i for lang tid, aktiveres en akustisk alarm (gentagnes bips). Hvis alarmen ikke afbrydes manuelt, slukker den automatisk efter 10 minutter. Apparatet fortsætter med at fungere, som hvis lågen var lukket.

**Sådan slukkes alarmen:** Luk apparatets dør for at slukke for alarmen.



### INFORMATION!

Hvis du slukker for alarmen ved at trykke på **I**-knappen, aktiveres den igen efter 4 minutter, hvis lågen stadig er åben.



### INFORMATION!

Hvis du lader lågen stå åben i mere end 10 minutter, stopper alarmen. Apparatet skifter til sikker tilstand for at sørge for tilstrækkelig afkøling og forhindre fordærvede fødevarer på trods af den åbne låge.

## Alarm for strømafbrydelse/strømsvigt

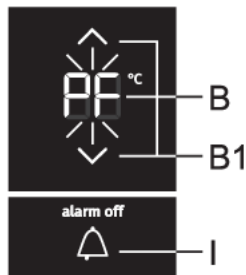

Hvis temperaturen i apparatet steg til alarmniveau under et strømsvigt (en strømafbrydelse), aktiveres alarmen ved for høj temperatur, når strømforsyningen genoprettes. Akustisk alarm aktiveres, og **PF** blinker i **B**- eller **C**-displayet, afhængigt af den sektion, hvor temperaturen er for høj.

Hvis du vil anerkende og slukke for alarmen, skal du trykke på **I**-knappen. Den højeste registrerede temperatur vil blive vist i **B**- eller **C**-displayet.

Når du trykker på **I**-knappen igen, deaktiveres strømafbrydelsesalarmen (strømsvigt) endeligt, og den indstillede temperatur vises på **B**- eller **C**-displayet.

Hvis alarmen ved for høj temperatur aktiveres samtidig, fungerer den som beskrevet i kapitlet Alarm ved høj temperatur, når du har deaktiveret alarmen for strømsvigt.

# Apparatets indvendige tilbehør

(\* Tilbehøret afhænger af modellen)

## Hylde

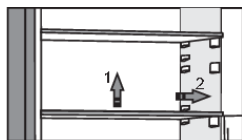

Du kan flytte hylder i køleskabet uden at tage dem ud. Hvis du vil flytte en hylde eller tage den ud af køleskabet, skal du løfte den bageste del af hylde, trække hylde frem mod dig, og enten flytte den til en ny rille eller tage den ud. Opbevar letfordærlige fødevarer på den bageste del af hylde, hvor temperaturen er lavest.

## Flaskehylde \*

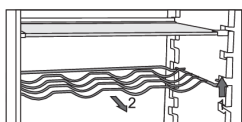

- Nogle modeller har også en flaskehylde. Hylde er sikret, så den ikke kan trækkes ud ved et uheld. Den kan kun trækkes ud, når den er tom. Løft den forreste del af hylde let op, og træk den ud imod dig selv for at tage den ud. Anbring flaskeholderen, så flaskernes længde ikke forhindrer, at døren kan lukkes korrekt. Holderen kan maksimalt bære 9 flasker med 0,75 liter eller 13 kg i alt – se mærkaten til højre indvendigt i køleskabet.
- Det er også muligt at opbevare dåser i flaskeholderen (på langs eller på

## Frugt- og grøntsagsskuffe med fugtighedsstyring (CrispZone) \*

- Skuffen nederst i køleskabet er beregnet til opbevaring af frugt og grønt. Den afgiver fugt og forhindrer dermed, at fødevarerne tørrer ud.
- Fugtigheden i skuffen reguleres automatisk, afhængigt af typen og mængden af fødevarer.

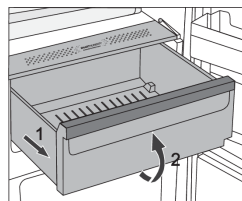

- Udtrækning af skuffen:
  - Træk skuffen så langt ud, som den kan komme. Løft derefter den forreste del af skuffen, og træk den helt ud.

## ZeroZone-skuffe \*

(Kun nogle modeller)

**ZeroZone**-skuffen gør det muligt at holde ferske fødevarer friske i op til tre gange så lang tid som i konventionelle køleskabe. Fødevarerne holder sig friske i længere tid, og smagen og næringsindholdet bevares. Temperaturen i denne skuffe afhænger af temperaturindstillingen i køleafdelingen, den omgivende temperatur, hvor tit døren åbnes og mængden af fødevarer i apparatet.

For at opnå en temperatur på omkring 0 °C i **ZeroZone**-skuffen anbefaler vi, at køleafdelingen indstilles til en temperatur på maks. 4 °C. Temperaturen i ZeroZone-skuffen kan faldet til under 0 °C, så det anbefales at flytte fødevarer, der ikke tåler frost, til den øverste del af køleskabsrummet.

Hold skuffen tæt lukket for at opnå det bedste resultat.

- Køb altid fødevarer, som er helt friske, da dette er afgørende for kvaliteten af fødevarerne og for, hvor længe de kan holde sig i køleskabet.
- Fødevarerne skal opbevares i lukkede beholdere eller i anden passende emballage i køleskabet, så de ikke afgiver eller optager lugt.
- Tag fødevarerne ud af skuffen 30-60 minutter før, de skal bruges, så aromaen og smagen kan udfolde sig ved stuetemperatur.
- Følgende fødevarer er følsomme over for lave temperaturer og dermed ikke velegnet til at blive opbevaret i **ZeroZone**-skuffen: ananas, avocado, bananer, oliven, kartofler, aubergine, agurk, bønner, peberfrugt, meloner, vandmelon, zucchini osv.

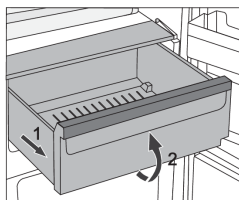

- Sådan tages skuffen ud:
  - Træk skuffen ud, til den ikke kan komme længere.
  - Løft dens forreste del lidt op, og træk den helt ud.

## Ændre ZeroZone-skuffen til en frugt- og grøntsagsskuffe \*

- Hvis du har behov for ekstraplads til frugt og grønt, kan du ændre ZeroZone-skuffen til en frugt- og grøntsagsskuffe (CrispZone).



- Brug skyderen på følgende måde:
  - Skub skyderen til højre for at bruge skuffen som en **ZeroZone**-skuffe.
  - Skub skyderen til venstre for at bruge **skuffen som en frugt- og grøntsagsskuffe (CrispZone)**.

### 💡 INFORMATION!

Når **Convert**funktionen er aktiveret, fungerer skuffen som en **frugt- og grøntsagsskuffe** uanset skyderens indstilling eller position. Selvom skyderen er indstillet til **ZeroZone**-positionen, vil temperaturen i skuffen ikke være tæt på 0° C, hvilket kan føre til fordærvelse af fødevarerne. Derfor anbefaler vi at flytte mad, der er følsom over for højere temperaturer, til et mere passende sted.

## Dørhylder

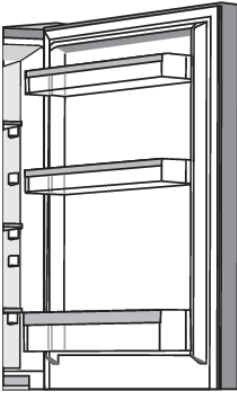

Indersiden af køleskabsdøren er udstyret med forskellige hylder til opbevaring af ost, smør, æg, yoghurt samt andre mindre genstande, tuber, dåser osv.

Du kan placere hylderne efter ønske ved at løfte dem let fra rillerne, der holder dem på plads, flytte dem til det ønskede sted, og sørge for at placere dem i rillerne der.

Bundhylden er beregnet til opbevaring af flasker.

Den enkelte dørhylde har en maksimal belastning på 5 kg.

## Luftfordelingssystem (MultiFlow) \*

- Det avancerede MultiFlow-system fordeler luften jævnt og udligner temperaturen i hele køleskabet. Dette system gør det også muligt at anbringe fødevarer på en hvilken som helst hylde i køleskabet, da der ikke er temperaturforskelle mellem dem.

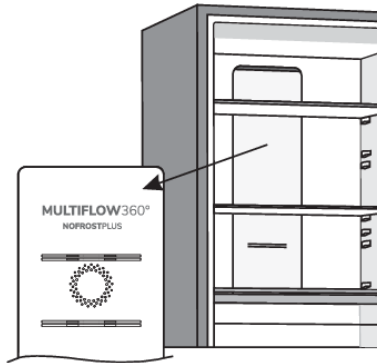

## Luftfordelingssystem med ionisator (MultiFlow/IonAir) \*

- Det avancerede MultiFlow-blæsersystem fordeler den ioniserede luft jævnt og udligner temperaturen i hele køleskabet. Luft beriget med ekstra negativeioner efterligner det naturlige mikroklima, som holder fødevarer friske i længere tid. Den manglende temperaturforskel betyder endvidere, at det er muligt at anbringe fødevarer på en hvilken som helst hylde i køleskabet.

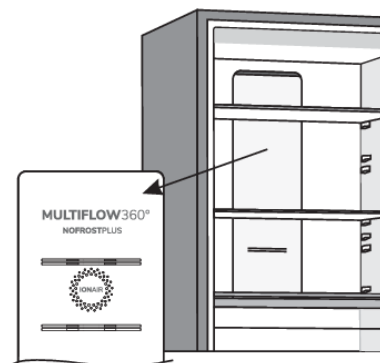

## AdaptTech

Innovativ sensorteknologi gør det muligt at tilpasse apparatets drift til brugerens vaner eller adfærd. Det adaptive og intelligente system overvåger, analyserer og registrerer den seneste uges daglige brug af apparatet og tilpasser driften til det registrerede mønster. Hvis apparatet registrerer hyppige åbninger af køleskabsdøren, sænker det automatisk temperaturen forinden for at undgå, at fødevarernes temperatur stiger. Apparatet vil også køle eller fryse hårdere, hvis der forventes at blive lagt større mængder fødevarer i det.

# Anbefalet placering af fødevarer i apparatet

## Sektioner i køleskabsrummet:

- Øverste del: konserver, brød, vin, kager osv.
- Midterste del: mejeriprodukter, færdigretter, desserter, sodavand, øl, tilberedte retter osv.
- FreshZone/ZeroZone-skuffe: kød, kødprodukter, delikatesser osv.
- Frugt- og grøntskuffe: frisk frugt, grøntsager, salat, rodfrugter, kartofler, løg, hvidløg, tomater, kål, roer osv.



## Sektioner i køleskabsdøren:

- øverste/midterste hylder i døren: æg, smør, ost osv.
- nederste hylder i døren: drikkevarer, dåser, flasker



### **INFORMATION!**

Opbevar ikke frugt (bananer, ananas, papaya, citrusfrugt) og grøntsager (zucchini, aubergine, agurk, peberfrugt, tomater og kartofler), som er følsomme over for lave temperaturer, i køleskabet.

## Frysesektion:

- indfrysning, opbevaring af frosne fødevarer (se afsnittet Indfrysning og opbevaring af frosne fødevarer).



### **INFORMATION!**

Følgende må ikke opbevares i fryseren: salat, æg, æbler, pærer, druer, ferskner, yoghurt, syrnede mælkeprodukter, cremefraiche og mayonnaise.

# Opbevaring af fødevarer i køleskabet

## Vigtige advarsler om fødevareopbevaring

### INFORMATION!

Sikker opbevaring af fødevarer afhænger af korrekt brug af apparatet, korrekt emballering af fødevarerne, opretholdelse af korrekt temperatur og fødevarehygiejnen generelt.

Hold øje med holdbarhedsdatoen på emballerede fødevarer.

Fødevarerne skal opbevares i lukkede beholdere eller i anden passende emballage i køleskabet, så de ikke afgiver eller optager lugt og fugtighed.

Opbevar ikke brændbare, flygtige eller eksplosive væsker eller materialer i køleskabet.

Drikkevarer med en høj alkoholprocent skal opbevares vandret i tætlukkede flasker.

Visse organiske stoffer, f.eks. flygtige olier i citron- eller appelsinskræl, syrer i smør osv., kan forårsage skader på køleskabets plastdele, hvis de er i berøring med hinanden i længere tid.

Ubehagelig lugt advarer om manglende hygiejne eller fordærvede fødevarer i apparatet (se afsnittet Rengøring af apparatet).

Fjern fordærvelige fødevarer, inden du tager væk fra apparatet i flere dage.

## Undgå kontaminering af fødevarer

Overhold disse retningslinjer for at undgå kontaminering af fødevarer:

- Hvis lågen er åben i længere perioder, kan det medføre et betydeligt fald i temperaturen i apparatets forskellige dele.
- Rengør regelmæssigt overflader, som kommer i kontakt med fødevarer. Rengør tilgængelige afløbssystemer.
- Opbevar rådt kød og rå fisk i egnede beholdere i køleskabet, så disse madvarer ikke kommer i kontakt med andre fødevarer eller drypper på dem.
- Hvis apparatet står tomt i længere periode, skal du slukke apparatet samt afrime, rengøre og eftertørre det og lade lågen stå åben for at forhindre mugdannelse i apparatet.

## Opbevaring af fødevarer

Fødevaregrupper	Optimal opbevarings-temperatur (°C)	Optimalt fugtighedsniveau for opbevaringen(%)	Omtrentlig opbevaringstid
Svinekød	-1 til 4	95	3 dage
Oksekød	0 til 4	95	op til 3 uger
Lam	0 til 4	95	14 dage
Kylling	0 til 4	95	3 dage
Fisk	0 til 4	95	3-10 dage
Bløddyr	0 til 4	95	2 dage
Fersk modnet oksekød	1,5	95	16 uger



Skemaet er fortsat fra forrige side

<b>Fødevarergrupper</b>	<b>Optimal opbevarings-temperatur (°C)</b>	<b>Optimalt fugtighedsniveau for opbevaringen%</b>	<b>Omtrentlig opbevaringstid</b>
Mejeriprodukter (yoghurt, cremefraiche, smør, blød ost, smøreost osv.)	2 til 4	95	7-10 dage
Rødbede	0	95	3 til 5 måneder
Broccoli	0	95-100	10-14 dage
Kål, frisk	0	98-100	3-6 uger
Gulerødder, modne	0	98-100	4 til 5 måneder
Salat, vinter	0	95-100	2-3 uger
Hvidløg	0	65-70	6 til 7 måneder
Kålrabi	0	98-100	2 til 3 måneder
Kinakål	0	95-100	2 til 3 måneder
Kål, sene sorter	0	98-100	3 til 4 måneder
Gulerødder	0	95-100	2 uger
Blomkål	0	95-98	2-4 uger
Knoldselleri	0	98-100	2 til 3 måneder
Sølvbede	0	95-100	10-14 dage
Radiser	0	95-100	2-4 uger
Søde majs	0	95-98	5-8 dage
Porrer	0	95-100	2 til 3 måneder
Svampe	0	95	3-4 dage
Persille	0	95-100	2-3 dage
Pastinak	0	98-100	4 til 6 måneder
Ræddike	0	95-100	2 til 4 måneder
Peberrod	0	98-100	Fra 10 til 12 måneder
Blomkål	0 til 2	90-95	2-4 uger
Løg	0 til 2	65-70	6 til 7 måneder
Asparges	0 til 2	95-100	2-3 uger
Grønne ærter	0 til 2	95-98	1-2 uger
Grøntsager, snittede	0 til 2	90-95	Op til 5 dage
Rosenkål	0 til 2	90-95	1-2 uger
Stikkelsbær	0 til 2	90-95	3-4 uger
Agurker	4 til 10	95	10-14 dage
Kartofler	7 til 10	90-95	Op til 9 måneder
Avocado, umoden	7 til 10	85-95	Op til 6 uger
Peberfrugter	7 til 10	90-95	2-3 uger
Tomater	10 til 12	85-90	4-7 dage

Skemaet er fortsat fra forrige side

<b>Fødevarergrupper</b>	<b>Optimal opbevarings-temperatur (°C)</b>	<b>Optimalt fugtighedsniveau for opbevaringen%</b>	<b>Omtrentlig opbevaringstid</b>
Bønner, bælgede	< 15	40-50	6 til 10 måneder
Pærer	-3	90-95	2 til 7 måneder
Abrikoser	-1	90-95	1-3 uger
Jordbær	0	90-95	3-7 dage
Hindbær	0 til 2	90-95	2-3 dage
Solbær	0 til 2	90-95	1-4 uger
Blåbær	0 til 2	90-95	14 dage
Kirsebær	0 til 2	90-95	2-3 uger
Druer	0 til 2	85	2-8 uger
Kiwi, moden	0 til 2	90-95	1 til 3 måneder
Ferskner	0 til 2	90-95	2-4 uger
Kirsebær	0 til 2	90-95	2-3 uger
Kiwi, umoden	0 til 2	90-95	2 til 6 måneder
Nektariner	0 til 2	90-95	1-3 uger
Appelsiner	0 til 2	90-95	2-4 uger
Daddelblommer	0 til 2	90-95	2 til 3 måneder
Blommer	0 til 2	90-95	2-5 uger
Frugt, skåret	0 til 2	90-95	Op til 10 dage
Æbler	0 til 4	90-95	1 til 12 måneder
Meloner	4	90-95	15 dage
Appelsiner	4 til 7	90-95	2-4 uger
Mandariner	5 til 8	90-95	2-4 uger
Mango	10 til 13	85-95	2-3 uger
Meloner	10 til 13	85-95	1-2 uger
Ananas	10 til 13	85-95	2-4 uger
Citroner	11 til 13	90-95	2-3 uger
Vandmelon	12 til 15	85-95	1-3 uger
Bananer, modne	13 til 16	85-95	3 dage
Grapefrugt	13 til 16	90-95	1-3 uger

# Indfrysning og opbevaring af frosne fødevarer

## Indfrysningsprocedure

### INFORMATION!

Den mængde ferske fødevarer, som må lægges i apparatet på én gang, er angivet på typeskiltet. Hvis du lægger for stor en mængde fødevarer i apparatet på én gang, forringes indfrysningsevnen, hvilket påvirker kvaliteten af de frosne fødevarer.

- Du kan tage skufferne ud af fryseren og dermed udnytte fryserens kapacitet maksimalt.
- Slå lynfrysefunktionen til 24 timer forud for indfrysningen af ferske fødevarer:
  - tryk på knappen **H**.

For at sikre, at maden fryses ned så hurtigt som muligt, skal pakkerne placeres som beskrevet herunder:

- Opdel frisk mad i mindre pakker (1 kg). Placer to pakker mod bagvæggen langs venstre og højre kant af den øverste skuffe, en pakke i midten foran dem (også i den øverste skuffe) og en pakke i den midterste skuffe mod midten af bagvæggen.

Kontrollér, at de ferske fødevarer ikke kommer i berøring med de frosne fødevarer.

- Hvis du skal indfryse mindre mængder ferske fødevarer (1-2 kg), er det ikke nødvendigt at bruge lynfrysefunktionen.

## Vigtige advarsler om indfrysning

### INFORMATION!

Brug kun fryseskabet til indfrysning af fødevarer, som tåler frost. Brug altid friske fødevarer af god kvalitet.

Vælg den rigtige emballage til fødevarerne, og brug emballagen korrekt.

Sørg for, at emballagen er luft- og vandtæt, så fødevarerne ikke tørrer ud eller mister vitaminer.

Angiv fødevaretype, mængde og indfrysningsdato på emballagen.

Det er vigtigt, at fødevarerne indfryses hurtigt. Det anbefales derfor at indfryse små mængder i hver pakke. Køl fødevarerne ned inden indfrysning.

## Opbevaring af færdigfrosne fødevarer

- Følg producentens anvisninger for opbevaring og brug af frosne fødevarer. Vær opmærksom på opbevaringstemperaturen og holdbarhedsoplysningerne på fødevarernes emballage.
- Vælg kun fødevarer, som er emballeret korrekt, og som opbevares i frysediske, hvor temperaturen ikke overstiger  $-18^{\circ}\text{C}$ .
- Køb ikke færdigfrosne fødevarer, som er dækket af is, da det kan være tegn på, at de har været helt eller delvist optøet, så kvaliteten ikke er acceptabel.
- Beskyt fødevarerne mod optøning under transport. Hvis de udsættes for temperaturstigninger, er opbevaringstiden for fødevarerne kortere, og kvaliteten forringes.

# Opbevaringstider for frosne fødevarer

## Anbefalet opbevaringstid i fryseren

Fødevarergrupper	Opbevaringstid
Frugt, oksekød	Fra 10 til 12 måneder
Grøntsager, kalvekød, fjerkræ	fra 8 til 10 måneder
Vildt	6 til 8 måneder
Svinekød	4 til 6 måneder
Kød i tern eller hakket kød	4 måneder
Brød, pasta, tilberedte retter, helt	3 måneder
Indmad	2 måneder
Røgede pølser, blåbars	1 måned

## Optøning af frosne fødevarer

- Optøning er en vigtig del af håndteringen af fødevarer, der er blevet konserveret ved hjælp af frysning. Fødevarerne skal optøs på korrekt vis.
- Egnede metoder til optøning af fødevarer er:
  - i køleskabet;
  - i koldt vand;
  - i en mikroovn eller almindelig ovn med et egnet optøningsprogram.
- Visse frosne produkter kan tilberedes uden forudgående optøning. I så fald har producenten angivet dette på emballagen.
- Fødevarerne skal pakkes i mindre portioner. På den måde tør maden hurtigere op.
- Brug delvist og helt optøet mad så hurtigt som muligt. Bakterierne i optøet mad genaktiveres, og maden bliver hurtigt fordævet. Det gælder især frugt, grøntsager og færdigretter.
- Frys ikke delvist eller helt optøede fødevarer igen.

# Afrimning af apparatet

## Automatisk afrimning af køleskabet

Det er normalt ikke nødvendigt at afrime apparatet, da islag, der fæstner sig på den indvendige bageste væg, afrimes automatisk. Når kompressoren stopper, smelter isen til vand. Vandet løber gennem afrimningsrenden ned i beholderen over kompressoren, hvorfradet fordamper.

Sørg for, at køleskabets bagvæg aldrig er blokeret af madvarer eller andre genstande.

Hvis der dannes et indvendigt islag på 3-5 mm, skal du slukke for apparatet og afrime det manuelt.

## Afrimning af en fryser med NoFrost

- Frysere med NoFrost afrimes automatisk. Hvis der dannes et lag af is indvendigt i apparatet, vil det automatisk forsvinde igen.

## Manuel afrimning af en NoFrost-fryser

- Der kan opbygges et frostlag på apparatets vægge på trods af NoFrost-funktionen. Dette er normalt et resultat af unormal brug af apparatet, såsom for hyppig døråbning, døren efterlades åben for længe, dårlig dørforsegling osv.

I et sådant tilfælde kan fryseren afrimes manuelt i henhold til følgende procedure:

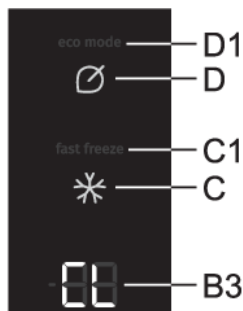

- **Aktivering:** Tryk samtidig på og hold **G** og **H** knappen nede. Der lyder et bip, og der vises en indikation **CL** på **B** displayet, og der vises en indikation **dF** på **C** displayet.
- **Deaktivering:** Når afrimningsprocessen er afsluttet, deaktiveres funktionen automatisk. Den indstillede temperatur vises i displayet **Bog C**.

# Rengøring af apparatet



## ADVARSEL!

Afbryd apparatet før rengøring. Sluk for apparatet (se afsnittet Tænd og sluk af apparatet), og træk stikket ud.

- Brug en blød klud til at rengøre alle overflader. Rengøringsmidler, som indeholder slibemiddel, syre eller opløsningsmiddel, må ikke bruges, da de kan beskadige apparatets overflade.

Rengør apparatet udvendigt med vand eller en mild sæbeopløsning.

Lakerede flader eller aluminiumflader kan rengøres med lunkent vand tilsat lidt opvaskemiddel. Det er tilladt at bruge rengøringsmidler med et lavt alkoholindhold (f.eks. vinduesrens). Brug ikke rengøringsmidler med alkohol til rengøring af plastdele.

Rengør apparatet indvendigt med lunkent vand, eventuelt tilsat lidt eddike.

- Apparatets indvendige tilbehør tåler ikke maskinopvask.

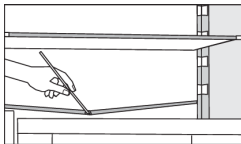

- Under kølepanelet i køleskabet er der en rende og et udløbshul til bortledning af vand fra smeltet is. Renden og udløbshullet må ikke blokeres. Kontrollér dem regelmæssigt, og rengør efter behov. Brug et sugerør til at rense udløbshullet.

- En isdannelse på 3-5 mm øger strømforbruget. Fjern derfor is fra fryseren med jævne mellemrum (gælder ikke for NoFrost-modeller). Brug ikke skarpe genstande, opløsningsmidler eller aerosoler.
- Kondensatorenheden på bagsiden af apparatet ved siden af kompressoren (kun visse modeller) skal altid holdes ren for støv og aflejringer fra køkkenet. Fjern jævnlige støv fra kondensatorenheden med en blød børste (ikke metal) eller en støvsuger.
- Tænd apparatet igen efter endt rengøring, og læg fødevarerne på plads.

# Fejlfinding

Problem:	Årsag eller løsning
Apparatet er sluttet til, men fungerer ikke.	<ul style="list-style-type: none"> <li>• Kontrollér, at apparatet og stikkontakten er tændt, og at der er strøm i stikkontakten.</li> </ul>
Kølesystemet kører i lang tid:	<ul style="list-style-type: none"> <li>• Den omgivende temperatur er for høj.</li> <li>• Døren åbnes for ofte eller for længe ad gangen.</li> <li>• Døren er ikke lukket korrekt (dørpakningen er blokeret af snavs el. lign., døren er skæv, eller dørpakningen er beskadiget).</li> <li>• Der er ilagt for mange ferske fødevarer på én gang.</li> </ul>
Hvis der dannes meget is på køleskabets bagvæg, kan det skyldes følgende:	<ul style="list-style-type: none"> <li>• Døren åbnes for ofte eller for længe ad gangen.</li> <li>• Der er sat varme fødevarer i køleskabet.</li> <li>• Fødevarer eller beholdere er i kontakt med køleskabets bagvæg.</li> <li>• Fejl på dørpakningen.</li> <li>• Rens eller udskift pakningen, hvis den er beskidt eller beskadiget.</li> </ul>
Opbygning af is eller frost i fryserens indre:	<ul style="list-style-type: none"> <li>• Lågen har været åbnet for længe eller for ofte.</li> <li>• Lågen er ikke lukket ordentligt.</li> <li>• Døren har en dårlig forsegling (pakningen er snavset, døren er ikke korrekt justeret, pakningen er beskadiget osv.).</li> <li>• Afrim apparatet manuelt.</li> </ul>
Kondens (dug) på hylden over skufferne:	<ul style="list-style-type: none"> <li>• Dette fænomen kan ikke helt undgås i perioder med høj temperatur og luftfugtighed. Det forsvinder, når temperaturen og luftfugtigheden bliver normal. Vi anbefaler, at skufferne rengøres oftere, og at du tørrer dem af regelmæssigt.</li> <li>• Åbn knappen til fugtighedsstyring.</li> <li>• Læg fødevarer i poser eller anden tætforseglet emballage.</li> </ul>
Der drypper/lækker vand fra apparatet:	<ul style="list-style-type: none"> <li>• Udløbshullet eller afløbsrenden er tilstoppet, eller kondensvandet løber ud over kanten på afrimningsrenden.</li> <li>• Rens det tilstoppede udløbshul med et plastsugerør.</li> <li>• Hvis der er et tykt islag, skal du afrime apparatet manuelt (se Afrimning af apparatet).</li> </ul>
LED-lyset virker ikke:	<ul style="list-style-type: none"> <li>• Hvis LED-lyset ikke fungerer, skal du kontakte en reparatør.</li> <li>• Forsøg ikke selv at reparere LED-lyset. Der er risiko for elektrisk stød!</li> </ul>

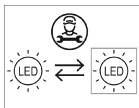

Skemaet er fortsat fra forrige side

<b>Problem:</b>	<b>Årsag eller løsning</b>
Meddelelsen HI vises på displayet:	<ul style="list-style-type: none"><li>• Døren åbnes for ofte eller for længe ad gangen.</li><li>• Døren er ikke lukket korrekt (dørpakningen er blokeret af snavs el. lign., døren er skæv, eller dørpakningen er beskadiget).</li><li>• Vedvarende strømfejl.</li><li>• Der er ilagt for mange ferske fødevarer på én gang.</li></ul>
Meddelelsen PF vises på displayet:	<ul style="list-style-type: none"><li>• Vedvarende strømfejl.</li></ul>
Meddelelsen E0 eller E8 vises på displayet:	<ul style="list-style-type: none"><li>• Sensortasterne svarer ikke. Kontakt et servicecenter for at aftale en reparation.</li><li>• Indtil apparatet er repareret af en servicetekniker, fungerer det i sikret tilstand. Apparatet bevarer automatisk den mest passende temperatur for hvert rum.</li></ul>
Meddelelsen E1 eller E2 vises på displayet:	<ul style="list-style-type: none"><li>• Fejl ved temperatursensor Kontakt servicecenteret angående reparation. Apparatet kører i sikker tilstand, indtil det er blevet repareret. Apparatet fastholder automatisk den mest egnede temperatur til hver afdeling.</li></ul>
Meddelelsen E9 vises på displayet:	<ul style="list-style-type: none"><li>• Døren har været åben i lang tid. Luk døren.</li><li>• Hvis lyset i afdelingen heller ikke virker, er der en fejl ved dørsensoren. Kontakt servicecenteret angående reparation. Apparatet kører i sikker tilstand, indtil det er blevet repareret. Apparatet fastholder automatisk den mest egnede temperatur til hver afdeling.</li></ul>
Meddelelsen E4 vises på displayet:	<ul style="list-style-type: none"><li>• Fejl i rumventilatoren. Ring til et servicecenter for at aftale en reparation. Apparatet kan ikke fungere normalt. Overfør fødevarerne til et køligt sted, og sluk for apparatet.</li></ul>
Meddelelsen E5 vises på displayet:	<ul style="list-style-type: none"><li>• Fejl i blæser i kondensatorrummet. Ring til et servicecenter for at aftale en reparation. Apparatet fungerer ikke normalt. Overfør fødevarerne til et køligt sted, og sluk for apparatet.</li></ul>

Hvis du ikke kan løse problemet med ovennævnte tips, skal du kontakte et autoriseret servicecenter. Oplys type, modelnummer og serienummer, som fremgår af apparatets typeskilt eller af mærkaten indvendigt i apparatet.



# Hvis der forekommer støj fra apparatet

Køle-/fryseskabe køles af et kompressordrevet kølesystem, som på nogle modeller suppleres af en ventilator. Der kan derfor forekomme støj, når apparatet er i drift. Støjniveauet afhænger af installationsstedet, brugsmønstret samt apparatets alder.

- Når apparatet tilsluttes, kan lyden fra kompressoren eller fra kølemidlet være højere end ellers. Dette er normalt og påvirker ikke apparatets driftslevetid. Lyden aftager med tiden.
- Usædvanlig eller ekstra høj støj kan betyde, at apparatet ikke er installeret korrekt.
  - Apparatet skal være i vater og anbringes på et stabilt og solidt underlag.
  - Apparatet må ikke være i kontakt med vægge eller møbler.
  - Undersøg, om det er genstande inde i apparatet, som forårsager støjen – f.eks. flasker eller dåser, der berører hinanden og rasler ved vibration.
- Apparatet kan midlertidigt støje mere på grund af større belastning af kølesystemet, hvis døren åbnes oftere eller i længere tid ad gangen, hvis der er lagt en stor mængde mad til nedkøling eller indfrysning i apparatet, eller hvis den intensive frysefunktion eller kølefunktionen er slået til.

# **gorenje**

GORENJE gospodinjski aparati, d.o.o. Address: Partizanska 12, 3320 Velenje, Slovenia  
Phone: +386 (0)3 899 10 00 Fax: +386 (0)3 899 28 00 [www.gorenje.com](http://www.gorenje.com)



880440-a13



*Vi forbeholder os ret til at ændre specifikationerne, uden at dette får betydning for apparatets funktion.*