

**DETALJERADE
INSTRUKTIONER FÖR
ANVÄNDNING AV STÅENDE
KYLSKÅP OCH FRYS**

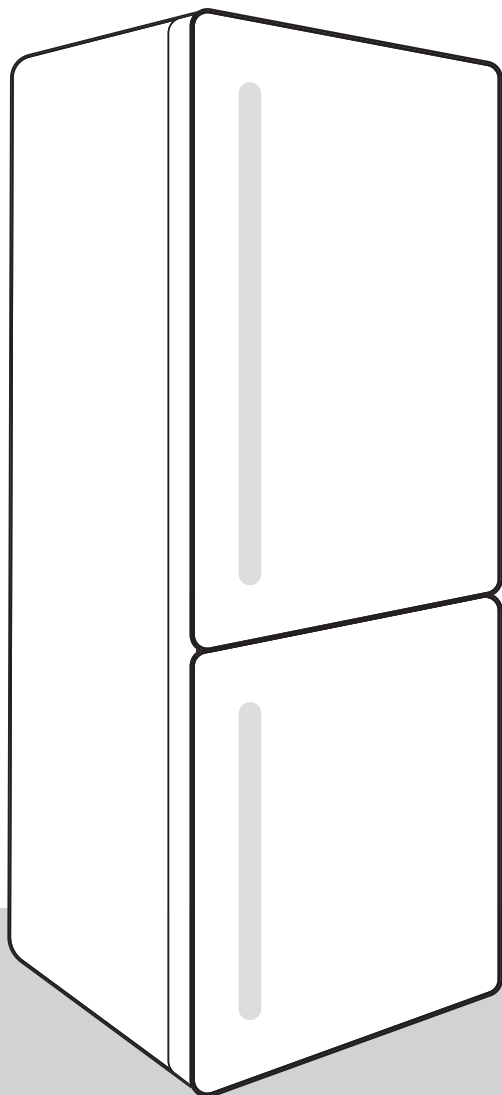

Tack för förtroendet du har visat genom att köpa vår apparat som är utformad för att förenkla ditt liv. För att göra användningen av produkten lättare har vi levererat detaljerade instruktioner för användning och monteringsanvisningar som levereras på ett separat blad. Instruktionerna bör hjälpa dig att lära dig om din nya apparat så snabbt som möjligt.

Vi hoppas att du kommer att få glädje av den.

Besök gärna vår hemsida där du kan ange din apparats modellnummer, som finns på märkplåten eller garantibladet, för att hitta detaljerad beskrivning av apparaten, tips om användning, felsökning, serviceinformation, instruktioner för användning etc.



<http://www.gorenje.com>

Länk till databasen EU EPREL

QR-koden på energietiketten som medföljer apparaten innehåller en webblänk till denna apparats uppgifter i EU:s databas EPREL. Spara energietiketten som referens tillsammans med bruksanvisningen och alla övriga dokument som medföljer denna apparat. Du kan hitta information kring produktens prestanda i EU:s databas EPREL med hjälp av länken <https://eprel.ec.europa.eu> och det modellnamn och det produktnummer som finns på apparatens märkskylt. Mer detaljerad information om energimärkningen finns på www.theenergylabel.eu.

Apparaten är endast avsedd för hushållsbruk.

Kylskåpet är avsedd för förvaring av färska livsmedel vid temperaturer över 0 °C.

Frysen är avsedd för infrysning av färska livsmedel och långvarig förvaring av frysta livsmedel (upp till ett år, beroende på typen av mat).

Följande symboler används i hela bruksanvisningen och har följande betydelser:



INFORMATION!

Information, råd, tips eller rekommendation



WARNING!

Varning – allmän fara



ELSTÖT!

Varning – risk för elstöt



BRANDFARA!

Varning – brandrisk

Innehåll

Viktiga anmärkningar och försiktighetsåtgärder	5
Innan du använder apparaten för första gången	5
Viktiga säkerhetsanvisningar	5
Viktig information om användning av produkten	8
Miljöskydd	10
Råd för att spara ström med kylenheter	11
Installation och anslutning	12
Val av rum	12
Placering av apparaten	12
Ansluta apparaten	14
Ändra dörrens öppningsriktning	15
Beskrivning av apparaten	19
Användning av apparaten	20
Slå på/av apparaten	21
Justering av temperaturen i apparaten	21
Standby-läge för styrenhet/display	22
Intensiv kylning (kylskåpsfack)	22
Intensiv frysning (frysfack)	23
Eco-funktion	23
Funktionen Convert	24
Semesterläge (längre frånvaro)	24
Barnlås (Child lock)	25
Larm hög temperatur	25
Larm för öppen dörr	26
Larm vid strömavbrott	26
Apparatens inre utrustning	27
Hylla	27
Flaskställ *	27
Frukt- och grönsakslåda med fuktstyrning (CrispZone) *	27
ZeroZone-låda *	27
Omvandla ZeroZone-lådan till en frukt- och grönsakslåda *	28
Dörrhyllor	29
Luftfördelningssystem (MultiFlow) *	29
Luftfördelningssystem med luftjoniserare (MultiFlow/IonAir) *	30
AdaptTech	30
Rekommenderad fördelning av mat i apparaten	31
Förvaring av livsmedel i kylskåpet	32
Viktiga varningar om matförvaring	32
Undvika kontamination av livsmedel	32
Lagring av mat	32
Frysning och förvaring av fryst mat	35
Infrysning	35
Viktiga varningar vid infrysning	35
Förvaring av industriellt fryst mat	35

Lagringstid för frysta varor	36
Upptining av djupfrysta livsmedel	36
Avfrostning av apparaten	37
Automatisk avfrostning kylskåp	37
Avfrostning NoFrost-frys	37
Manuell avfrostning av frys med funktionen NoFrost	37
Rengöring av apparaten	38
Felsökning	39
Information om buller från apparaten	41

Viktiga anmärkningar och försiktighetsåtgärder

Innan du använder apparaten för första gången

Innan du ansluter apparaten till elnätet, läs noga bruksanvisningen som beskriver apparaten och korrekt och säker användning. Instruktionerna gäller för flera apparattyper/modeller; vilket innebär att inställningar eller utrustning som beskrivs häri kanske inte finns i din apparat. Vi rekommenderar att du sparar bruksanvisningen för framtida referens och bifogar den till apparaten om den säljs i framtiden.

Bruksanvisningen innehåller No Frost version/modellen för frysen som är försedd med en fläkt och i vilken avfrostningsprocessen sker automatiskt (endast vissa modeller).

Kontrollera apparaten för eventuella skador eller felaktigheter. Om du upptäcker att din apparat är skadad, ta kontakt med den återförsäljare som du har köpt apparaten från.

Innan du ansluter apparaten till elnätet, låt den vila i ett vertikalt läge i minst 2 timmar. Detta kommer att minska risken för drif fel på grund av effekten av transport på kylsystemet.

Viktiga säkerhetsanvisningar



BRANDFARA!

VARNING! Risk för brand/brandfarliga material.

Apparaten måste anslutas till elnätet och jordas i enlighet med gällande standarder och föreskrifter.

VARNING! Placera inte flera bärbara eluttag eller bärbara strömförsörjningsaggregat på baksidan av apparaten.

Koppla bort apparatens strömsladd från eluttaget innan du rengör apparaten.



ELSTÖT!

VARNING! Om sladden är skadad måste den bytas ut av tillverkaren, dess servicerepresentant eller motsvarande behörig person för att undvika fara.

 **ELSTÖT!**

VARNING! När du placerar apparaten där den ska stå ska du se till att nätkabeln inte kommer i kläm eller skadas.

 **ELSTÖT!**

Om LED-belysningen inte fungerar, ring en servicetekniker. Försök inte reparera LED-belysning själv, eftersom det finns risk för kontakt med högspänning.

 **VARNING!**

VARNING! Använd inga elektriska apparater inuti apparaten, förutom de som tillåts av tillverkaren av denna kylapparat.

 **VARNING!**

VARNING! Använd inte mekaniska anordningar eller andra medel för att påskynda avfrostningsprocessen, förutom de som rekommenderas av tillverkaren.

 **VARNING!**

VARNING! För att undvika någon fara till följd av dålig stabilitet av apparaten, se till att den är installerad enligt anvisningarna.

Risk för frysskador

Lägg aldrig fryst mat i munnen och undvik att röra frysta livsmedel eftersom det kan orsaka frostsador.

Säkerhet för barn och utsatta personer

Apparaten är inte avsedd för användning av personer (inklusive barn) med nedsatt fysisk, sensorisk eller mental förmåga, eller personer med bristande erfarenhet och kunskap, om de inte är under uppsikt av eller först har fått instruktioner beträffande användningen av den här apparaten av en person som ansvarar för deras säkerhet.

Barn ska hållas under uppsikt för att förhindra att de leker med apparaten.

Rengöring och underhåll får inte utföras av barn utan uppsikt av en ansvarig vuxen person.

Avlägsna förpackningen som är avsedd att skydda produkten eller särskilda delar under transporten och förvara den utom räckhåll för barn. Det finns risk för skada eller kvävning.

När du tar bort en använd produkt, koppla ur nätsladden, ta bort dörren och lämna hyllorna i apparaten. Detta kommer att förhindra att barn låser in sig i apparaten.

Endast för den europeiska marknaden

Denna apparat kan användas av barn från 8 år och uppåt och av personer med nedsatt fysisk, sensorisk eller mental förmåga, eller bristande erfarenhet och kunskap, om användning sker under uppsikt av ansvarig person eller om de har fått instruktioner om hur apparaten kan användas på ett säkert sätt och förstår riskerna.

Barn ska inte leka med apparaten.

Rengöring och underhåll får inte utföras av barn utan uppsikt av en ansvarig vuxen person.

Barn i åldern 3–8 år får fylla på och ta ut produkter ur kylskåp.

Varning om köldmedel

Apparaten innehåller en liten mängd av en miljövänlig men brandfarlig gas R600a. Se till att inga delar av kylsystemet skadas. En gasläcka inte är farligt för miljön, men det kan orsaka ögonskador eller brand.

I händelse av en gasläcka, ventiler rummet ordentligt, koppla bort apparaten från elnätet och ring en servicetekniker.

Viktig information om användning av produkten



WARNING! Den här apparat är avsedd för användning i hushåll och för liknande användningsområden, till exempel:

- personalkök i butiker, på kontor och andra arbetsplatser;
- på bondgårdar, av gäster på hotell, motell och andra typer av boendemiljöer;
- miljöer av typen B&B;
- catering och liknande typer av detaljhandel.

⚠ VARNING!

VARNING! Håll ventilationsöppningar i apparatens hölje eller den inbyggda strukturen fria från hinder.

Produkten får inte användas utomhus och den får inte utsättas för regn.

Förvara inte explosiva ämnen som t.ex. sprejburkar med lättantändligt bränsle i den här apparaten.

Om apparaten kommer att vara ur bruk under en längre tid, stäng av den med hjälp av motsvarande knapp och koppla bort den från elnätet. Töm apparaten, avfrosta den, rengör den och lämna dörren på glänt.

Vid ett fel eller strömavbrott, öppna inte frysacket om frysen inte har fungerat på över 16 timmar. Efter denna period, använd den frysta maten eller tillhandahåll tillräcklig kylning (t.ex. en ersättningsapparat).

Teknisk information om produkten

Typskylten finns inuti produkten. Den indikerar data om spänning, brutto- och nettovolym, typ och mängd av köldmedium samt information om klimatklasser.

Om språket på märkskylten inte är det språk du önskar eller språket i ditt land, byt ut den mot den medföljande istället.

⚠ VARNING!

VARNING! Skada inte kylkretsen. Detta kommer också att förebygga föroreningar.

Miljöskydd

Förpackningen är tillverkad av miljövänliga material som kan återvinnas, kasseras eller förstöras utan fara för miljön.

Kassera en gammal apparat

För att skydda miljön, ta med den gamla apparaten till en auktoriserad vitvaruuppsamlingscentral.

Dessförinnan, gör följande:

- koppla bort apparaten från elnätet;
- låt inga barn leka med apparaten.



■ Symbolen på produkten eller emballaget anger att produkten inte får hanteras som hushållsavfall. Den skall i stället lämnas in på uppsamlingsplats för återvinning av el- och elektronikkomponenter. Genom att säkerställa att produkten hanteras på rätt sätt bidrar du till att förebygga eventuellt negativa miljö- och hälsoeffekter som kan uppstå om produkten kasseras som vanligt avfall. För ytterligare upplysningar om återvinning bör du kontakta lokala myndigheter eller sophämtningstjänst eller affären där du köpte varan.

Råd för att spara ström med kylenheter

- Installera apparaten som anges i bruksanvisningen.
- Öppna inte dörren oftare än nödvändigt.
- Se ibland till att luftcirkulationen under apparaten är fri från hinder.
- Om packningen är skadad eller inte ger en perfekt tätning av någon anledning ska den bytas ut så snart som möjligt.
- Förvara maten i väl tillslutna behållare eller lämpliga förpackningar.
- Innan du placerar maten i kylskåpet, låt den svalna till rumstemperatur.
- Tina fryst mat i kylutrymmet.
- För att utnyttja hela frysfackets inre volym kan du ta bort en del av lådorna som beskrivs i bruksanvisningen.
- Se till att fördelningen av hyllor i facket är enhetlig och att maten är placerad så att luften fritt kan cirkulera i apparatens inre (observera den rekommenderade placeringen av mat som beskrivs i bruksanvisningen).

Installation och anslutning

Val av rum

- Installera apparaten i ett torrt och välventilerat rum. Apparaten kommer att fungera korrekt om den omgivande temperaturen är i intervallet som anges i tabellen. Apparatsens klass anges på märkskylten/etiketten tillsammans med grundläggande information på apparaten.

Beskrivning	Klimatklass	Intervall för omgivningstemperatur °C	Relativ luftfuktighet
Utökad temperatur	SN	+10 till +32	≤75%
Tempererat	N	+16 till +32	
Subtropiskt	ST	+16 till +38	
Tropiskt	T	+16 till +43	



INFORMATION!

Denna apparat är inte avsedd att användas som inbyggd apparat.



INFORMATION!

Placera inte en apparat i ett rum där temperaturen kan sjunka till under 5 °C eftersom detta kan orsaka onormal apparatdrift eller fel!

- Efter installationen ska apparatens stickkontakten vara åtkomlig!
- Placera inte apparaten i närheten av apparater eller anordningar som strålar värme, såsom en kokplatta, en spis, ett element, varmvattenberedare etc, och utsätt den inte för direkt solljus. Apparaten ska stå på ett avstånd av minst 3 cm från en elspis eller gasspis eller åtminstone 30 cm avstånd från en spis med olja eller fast bränsle. Om avståndet mellan en sådan värmekälla och apparaten är mindre, använd en isolerande panel.

Obs! Placera apparaten i ett tillräckligt stort rum. Det bör finnas minst 1 m³ utrymme per 8 gram köldmedel. Mängden köldmedel anges på märkplåten i apparatens inre.

Placering av apparaten

För att undvika personskador eller skada på apparaten ska minst två personer installera den.

- Apparaten måste stå plant eller lutad något bakåt. Den ska stå stadigt på ett fast underlag. Framtill är apparaten utrustad med två justerbara fötter som kan användas för att plana ut apparaten. På baksidan finns formarna som gör installationen lättare (gäller endast vissa modeller).

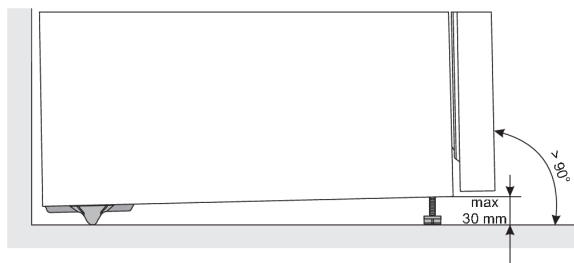

- När du har ställt apparaten vågrätt med de justerbara fötterna, justera den extra foten för extra stabilitet hos apparaten.
- Utsätt inte apparaten för direkt solljus och placera den inte nära värmekällor. Om detta inte kan undvikas, montera en isoleringsplatta.
- Apparaten är avsedd för fristående installation. För att uppnå deklarerad/lägsta strömförbrukning ska du alltid lämna 50 mm fritt utrymme mellan väggen och apparatens baksida samt ovanför apparaten. Möjliggör även tillräcklig luftcirkulation på apparatens sidor och ovanför den.
- Apparaten kan även placeras direkt intill eller mellan köksskåp eller lådor, eller direkt intill en vägg. När den är placerad på det sättet fungerar apparaten utan problem, men dess strömförbrukning kan bli högre. Ta hänsyn till det minsta nödvändiga fria utrymmet ovanför och bakom apparaten enligt uppgifterna i figuren.
- Observera det avstånd som krävs för att öppna apparatens dörr så att lådor och hyllor kan dras ut (se installationsritning).

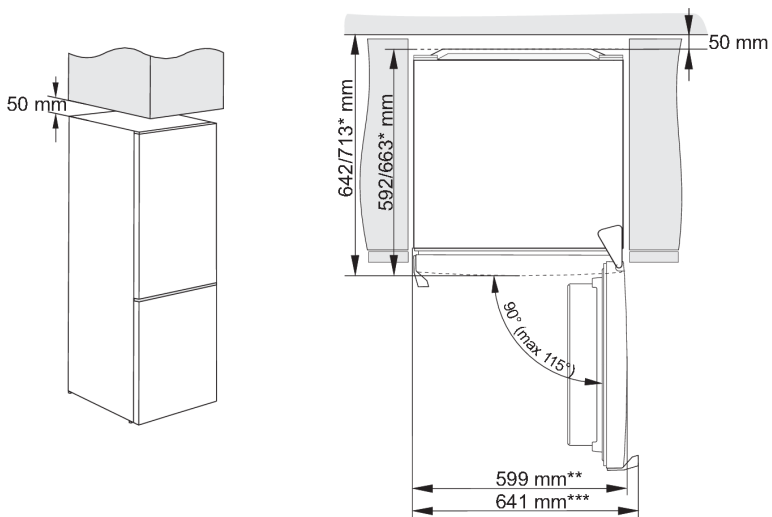

* beroende på modell

** Modell med integrerat handtag

*** Modell med externt/utstickande handtag

OBS! När apparaterna placeras sida vid sida måste anti-daggsetet (antikondensering) köpas och installeras.

Kod för beställning av satsen:

Torr rum (relativ luftfuktighet under 60%)	Apparater med en höjd på 1850 mm
plastplatta	
GRÅ	850659

Ansluta apparaten

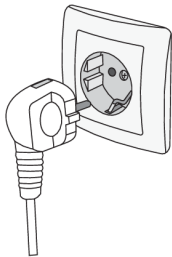





- Anslut apparaten till elnätet med hjälp av nätsladden. Väggttaget bör vara försett med en jordkontakt (säkerhetsuttag). Nominell spänning och frekvens anges på märkplåten/etiketten med grundläggande information på apparaten.
- Apparaten måste anslutas till elnätet och jordas i enlighet med gällande standarder och föreskrifter. Apparaten tål kortvariga avvikelser från den nominella spänningen, men inte mer än $\pm 6\%$.

Ändra dörrens öppningsriktning

Du kan ändra den riktning i vilken dörren öppnas.

Observera: Koppla från apparaten från strömnätet innan du ändrar dörrens öppningsriktning.

Verktyg som behövs:	
	Hylsnyckel nr. 8
	Skruvmejsel
	Flat skruvmejsel
	Skiftnyckel nr. 8

Observera:

- Om apparaten måste lutas för åtkomst till delarna längst ner, ta hjälp av en annan person eller placera försiktigt apparaten på ett mjukt underlag för att förhindra skador. För att ändra öppningsriktning, utför följande.

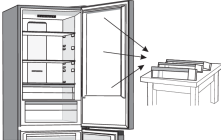
- 

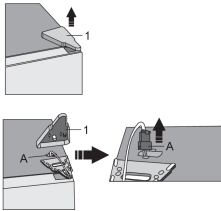
Öppna den översta dörren och ta ut hyllorna (för att förhindra att de skadas under proceduren). Stäng luckan.
- 

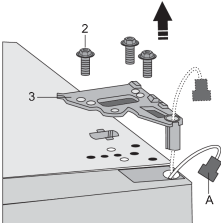
Ta bort det övre gångjärnsskyddet (1). Var extra försiktig så att du inte skadarkontakten (A). Koppla från kontakten (A).
- 

Lossa skruvarna (2) och ta bort gångjärnet (3). För kontakten (A) genom hålet i gångjärnet. Håll i dörren medan du gör detta för att förhindra att den faller ner.

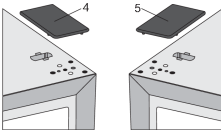
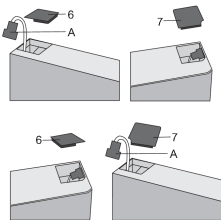
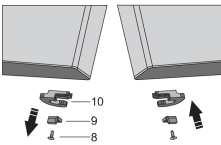
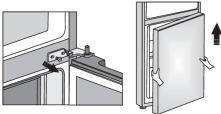
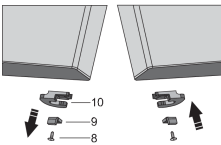
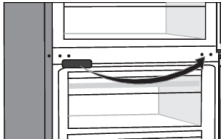
4.  Ta av den översta dörren från det mittersta gångjärnet genom att försiktigt lyfta den rakt upp. Lägg dörren på en plan yta.
5.  Ta (höger) hölje (4) från påsen och placera det där det övre gångjärnet satt. Ta av och spara höljet från den andra sidan (5) där gångjärnet ska sättas på.
6.  Ta bort höljet (6) från vänster sida av den övre dörren och dra ut kontakten (A). Ta sedan bort höljet (7) från höger sida av den övre dörren. Sätt höljet (7) på vänstersida av den övre dörren och sätt höljet (6) på högersida om den övre dörren.
7.  Lossa skruven (8) och ta bort dörrhållaren (10) och dörrstoppet (9). Använd sedan en skruv (8) för att installera dörrhållaren som medföljer i påsen samt dörrstoppet (9). Behåll dörrhållaren (10) ifall du skulle behöva den senare.
8.  Lossa skruvarna från det mittersta gångjärnet och ta bort det. Ta sedan av den undre dörren från det undre gångjärnet.
9.  Lägg den undre dörren på en plan yta. Lossa skruven (8) och ta bort dörrhållaren (10) och dörrstoppet (9). Använd sedan en skruv (8) för att installera dörrhållaren som medföljer i påsen samt dörrstoppet (9). Behåll dörrhållaren (10) ifall du skulle behöva den senare.
10.  Ta av det mittersta gångjärnshöljet och sätt det på den andra sidan.

11. Luta produkten bakåt och ta av den justerbara foten (11).

12.

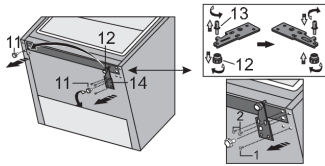

Lossa de tre skruvarna på det nedre gångjärnet (14) och ta bort det. Ta bort den extra foten (12) från den nedre gångjärnstappen (13). Skruva loss stiftet (13) från det nedre gångjärnet och skruva fast det på motsatt sida av gångjärnet, komplett med den extra foten (12).

13.

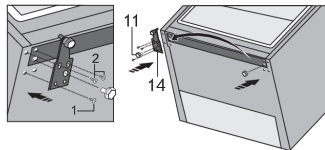

Fäst gångjärnet (14) på motsatt sida med skruvarna. Skruvarna ska fästas i den ordning som visas i bilden nedan. Dra först åt skruv 1, följt av skruvarna 2. Skruva sedan på de justerbara fötterna (11).

14.

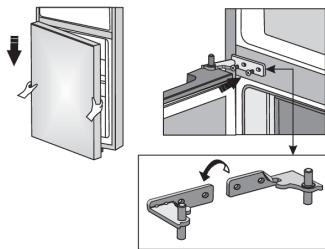

Sätt den undre dörren på det undre gångjärnet och håll den på plats. Vrid det mittersta gångjärnet i 180°. Sätt brickan i korrekt position och justera positionen för det mittersta gångjärnet så att du kan installera och fixera den undre dörren.

15.

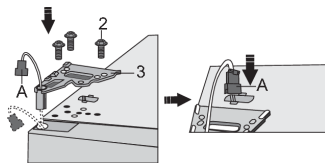

Positionera den övre dörren, för kontakten (A) genom hålet i det övre gångjärnet (3) och använd skruvarna (2) för att sätta fast det. Håll den övre dörren på plats medan du positionerar den. Anslut kontakten (A).

16.

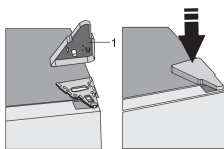

Sätt tillbaka det övre gångjärnshöljet (1).

17. Öppna den övre dörren och sätt tillbaka hyllan, stäng därefter dörren.

Observera: Om din modell har ett handtag, flytta det till andra sidan genom att följa instruktionerna nedan. Ta av den övre dörren och lägg den på en plan yta. Ta bort höljena (1) och (4) och lossa skruvarna (2) enligt figuren. Sätt tillbaka handtaget (3) på andra sidan, dra åt skruvarna (2) och sätt tillbaka höljena (1) och (4).

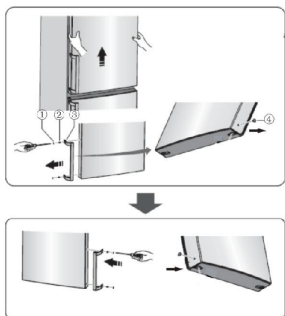

Beskrivning av apparaten

Denna produkt innehåller en ljuskälla med energieffektivitetsklass G.

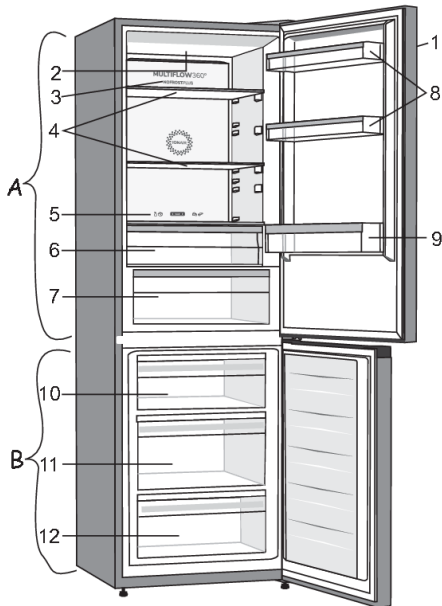

A Ett kylskåp

1. Kontrollenhet
2. LED-belysning
3. MultiFlow-panel
4. Glashyllor
5. Skjutreglage för att omvandla ZeroZone-lådan till en behållare för frukt och grönsaker
6. ZeroZone-låda
7. CrispZone frukt- och grönsakslåda med fuktstyrning *
8. Låga dörrhyllor
9. Flaskhylla

B Frys

10. Område för infrysning och förvaringslåda
11. Deep SpaceBox-låda för infrysning och förvaring
12. Nedre förvaringslåda

- Lådorna har en mekanism som gör att de inte kan dras ut oavsiktligt. För att ta bort en låda från apparaten, dra ut den så långt det går, lyft fram till och dra ut helt.

* Endast hos vissa modeller

Användning av apparaten

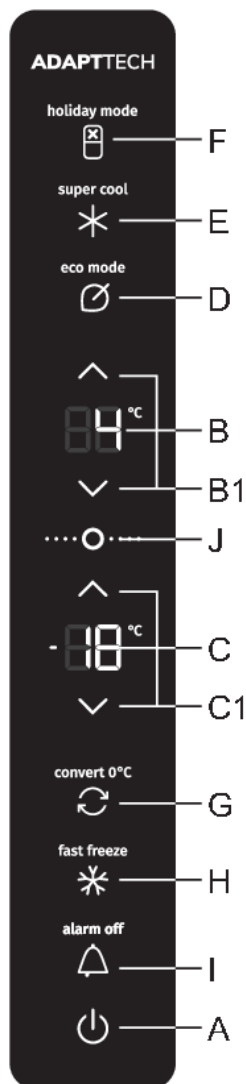

- A** PÅ/AV-knapp för apparaten
- B** Kylskåp fack temperaturdisplay
- B1** Knappar för inställning av kylskåpsdelens temperatur
- C** Frysack temperaturdisplay
- C1** Knappar för inställning av frysackets temperatur
- D** PÅ/AV-knapp för Eco-funktion
- E** PÅ/AV-knapp för intensiv kylning (super cool)
- F** Semesterläge (längre frånvaro)
- G** Knapp för att växla mellan Freezer/ZeroZone
- H** PÅ/AV-knapp för intensiv frysning (snabbfrysning)
- I** AV-knapp för akustiskt larm
- J** Väckningsknapp standby-läge

Slå på/av apparaten

När du ansluter apparaten till elnätet för första gången kommer den att vara i standby-läge (avstängd men ansluten till strömförsörjning).



Slå på apparaten: för att slå på apparaten trycker du på **A**-knappen. Ett pip hörs och temperaturen visas på displayerna **B** och **C**.



Stänga av apparaten: för att stänga av apparaten trycker du på **A**-knappen och håller in den en stund (2 sekunder). Ett pip hörs igen och de yttre segmenten av siffrorna på displayen **B** tänds i medurs riktning. Apparaten är i standby-läge (den har fortfarande strömförsörjning).

Justering av temperaturen i apparaten

INFORMATION!

- Från fabriken är apparatens temperatur förinställd till den rekommenderade inställningen, dvs. 4 °C för kyldelen och -18 °C för frysdelen.
- När apparaten är påslagen kan det ta flera timmar för den inställda temperaturen att nå. Placera inte någon mat i apparaten innan temperaturen sjunkit till den valda inställningen.

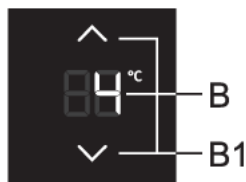

Använd **B1**-knapparna för att ställa in temperaturen i **kylskåpfacket**.

∧ Höja temperaturen

∨ Sänka temperaturen

- Temperaturen i kylskåpsfacket kan ställas in på mellan +1 °C och 9 °C.
- Varje gång knappen **B1**-knappen trycks in höjs eller sänks temperaturen med 1 °C. Tre sekunder efter den senaste knapptryckningen sparas den aktuella inställningen automatiskt som den senaste inställningen för apparatens kylskåpsfack.
- Rekommenderad temperaturinställning är 4 °C.



Använd **C1**-knapparna för att ställa in temperaturen i **frysacket**.

∧ Höja temperaturen

∨ Sänka temperaturen

- Temperaturen i frysfacket kan ställas in på mellan +16 °C och 24 °C.
- Varje gång knappen **C1**-knappen trycks in höjs eller sänks temperaturen med 1 °C. Tre sekunder efter den senaste knapptryckningen sparas den aktuella inställningen automatiskt som den senaste inställningen för apparatens frysfack.
- Rekommenderad temperaturinställning är -18 °C.

Standby-läge för styrenhet/display



INFORMATION!

30 sekunder efter den senaste knapptryckningen växlar styrenheten/displayen över till standby-läge. Alla indikatorer och displayer på styrenheten kommer att stängas av. Om någon av extrafunktionerna aktiveras, lyser även motsvarande lampa lyser medan apparaten är i standby-läge.

För att växla tillbaka från standby-läge: tryck kort på **A** eller **J**-knappen eller öppna kylskåpsdörren. Om någon av extrafunktionerna är aktiverade, kan du även trycka på knappen för att aktivera eller inaktivera den aktuella extrafunktionen för att väcka apparaten ur standby-läget.

Intensiv kylning (kylskåpsfack)



INFORMATION!

Använd denna inställning när du slår på apparaten för första gången, innan rengöring eller innan du ställer ni mycket mat i kylskåpet.

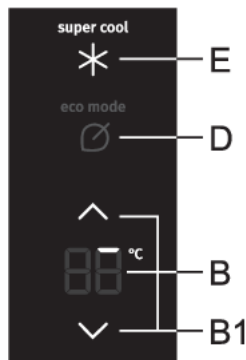

Så aktiverar du funktionen: för att aktivera funktionen intensiv kylning (super cool) trycker du på **E**-knappen. En ljudsignal hörs och **super cool** lampan tänds.

De yttre segmenten av siffran på **B**-displayen tänds i följd. Först tänds bara det första segmentet (se bilden ovan); därefter tänds de andra segmenten medurs.



När denna funktion närmar sig slutet av sin drifttid tänds alla de yttre segmenten på **B**-displayen.

- När funktionen intensiv kylning (super cool) är aktiverad kan temperaturen i frysfacket ställas in som vanligt.
- För att ändra temperaturen i kylskåpsfacket när funktionen intensiv kylning (super cool) är aktiverad måste dock funktionen först inaktiveras genom att man trycker på **E**-knappen.

Så inaktiverar du: för att inaktivera funktionen intensiv kylning (super cool) trycker du på **E**-knappen. Du kommer att höra en ljudsignal och indikatorn **super cool** släcks. Om funktionen inte inaktiveras manuellt, kommer den att inaktiveras automatiskt efter cirka tolv timmar.



INFORMATION!

När funktionen intensiv kylning (super cool) är aktiverad arbetar apparaten med full effekt. Under denna tid kan ljudnivån från apparaten därför vara något högre än vanligt.

Intensiv frysning (frysack)



INFORMATION!

Använd denna inställning när du slår på apparaten för första gången, innan rengöring eller innan du ställer in mycket mat i kylskåpet.

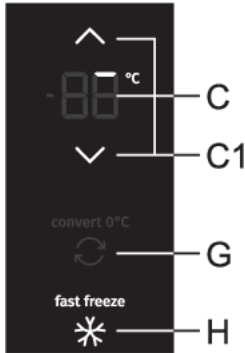

Så aktiverar du: för att aktivera funktionen snabbfrysning (fast freeze), trycker du på **H**-knappen. Du kommer att höra ett pip och indikatorn **fast freeze** tänds.

Extrem frysning (den översta lådan i frysacket): Denna funktion fungerar endast för den översta lådan i frysacket. Funktionen använder sig av intensiv tillförsel/blåsning av kallluft. Snabbare frysning kommer att göra att mer vitaminer, mineraler och näringsämnen i maten bevaras längre.

De yttre segmenten av siffran på **C**-displayen tänds i följd. Först tänds bara det första segmentet (se bilden ovan); därefter tänds de andra segmenten medurs.



När denna funktion närmar sig slutet av sin drifttid tänds alla de yttre segmenten på **C**-displayen.

- När funktionen intensiv frysning (fast freeze) är aktiverad går det att ställa in eller ändra temperaturen i kylskåpsfacket som vanligt.
- För att ändra temperaturen i frysacket när funktionen intensiv frysning (fast freeze) är aktiverad måste dock funktionen först inaktiveras genom att man trycker på **H**-knappen.

Så inaktiverar du: för att inaktivera funktionen intensiv frysning (fast freeze) trycker du på **H**-knappen. Du kommer att höra en ljudsignal och indikatorn **fast freeze** släcks. Om funktionen inte inaktiveras manuellt, kommer den att inaktiveras automatiskt efter cirka två dagar.



INFORMATION!

När funktionen intensiv frysning (fast freeze) är aktiverad arbetar apparaten med full effekt. Under denna tid kan ljudnivån från apparaten därför vara något högre än vanligt.

Eco-funktion



Så aktiverar du: för att aktivera funktionen **eco** trycker du kort på **D**-knappen. **eco mode**-indikatorn tänds. När denna funktion är aktiverad arbetar apparaten med optimala inställningar.

Så stänger du av: för att inaktivera funktionen **eco** trycker du kort en gång till på knappen **D**. Temperaturen återgår till den senaste inställningen.

Funktionen **eco** kommer också att inaktiveras när du trycker på knappen **B1** för att ändra temperaturen i kylskåpsfacket, eller om du aktiverar någon av de andra extrafunktionerna.

Funktionen Convert

Det går att konvertera hela frysdelen till ett **ZeroZone**-utrymme. Temperaturen i frysdelen kommer då att hålla vid 0 °C eller något under. Därför ska du aldrig förvara frostkänsliga livsmedel i detta utrymme eftersom det riskerar att frysa. Innan du aktiverar funktionen **ZeroZone** ska du tömma frysen för att förhindra att djupfrysade livsmedel tinar upp och förstörs.

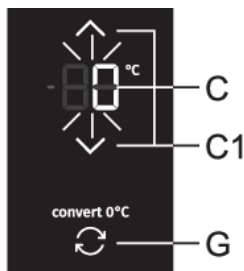

- **Så aktiverar du funktionen Convert:** tryck på **G**-knappen. En ljudsignal hörs och indikatorn **convert 0°C** tänds.
- När denna funktion är aktiverad ställs temperaturen i frysfacket in på 0 °C medan temperaturen i kylskåpsfacket ställs in på 4 °C. "0°C" blinkar på **C**-displayen tills temperaturen i frysfacket når lämplig temperatur. När denna temperatur har uppnåtts lyser indikatorn "0°C" med fast sken.

- **Ställa in temperaturen i ZeroZone facket:** använd knapparna **C1** för att ställa in temperaturen på mellan -2 °C och +3 °C.
- Temperaturangivelserna är ungefärliga och beror på temperaturinställningarna i kylskåpsfacket, omgivningens temperatur, hur ofta dörren öppnas och hur mycket livsmedel som placeras i skåpet. När en högre temperatur ställs in i delen **ZeroZone** kommer även temperaturen i kylskåpsutrymmet att höjas, och vice versa. Justera inställningen utifrån driftförhållandena.
- Om det nedre facket fungerar som en **ZeroZone**, kan kylskåpstemperaturen bara ställas in på mellan 4 °C och +8 °C. Vi rekommenderar endast sådan användning om omgivningstemperaturen är mellan +16 °C och +32 °C. Vid högre temperaturer än så går det inte att garantera att temperaturen i apparaten kommer att vara tillräckligt låg.
- När funktionen **Convert** är aktiverad inaktiveras automatiskt alla övriga extrafunktioner.
- **Så inaktiverar du funktionen Convert:** tryck på **G**-knappen igen. En ljudsignal hörs och indikatorn **convert 0°C** släcks.

INFORMATION!

Funktionen **Convert** påverkar även temperaturen i lådan **ZeroZone**. När funktionen aktiveras kommer lådans temperatur inte att ligga nära 0 °C. I stället kommer lådan att fungera som ett fack för **frukt och grönsaker** oberoende av skjutreglagets inställning eller läge, något som kan leda till att livsmedel förstörs. Därför rekommenderar vi att livsmedel som är känsliga för högre temperaturer flyttas till en lämpligare plats.

Semesterläge (längre frånvaro)

Använd denna funktion om du ska vara borta en längre tid, till exempel om du ska på semester eller åka på en längre tjänsteresa.

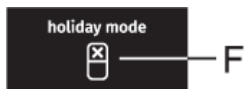

Så aktiverar du funktionen : tryck på **F**-knappen. En ljudsignal hörs och indikatorn **holiday mode** tänds.

- När denna funktion aktiveras ställs temperaturen i kylskåpet in på 15 °C och temperaturen i frysen på -18 °C.



WARNING!

Innan du aktiverar denna funktion ska kylskåpet tömmas eftersom mat som lämnas kvar i kylskåpet kan fördärvas.

Så inaktiverar du funktionen: tryck en gång till på **F**-knappen igen för att inaktivera funktionen.

Barnlås (Child lock)

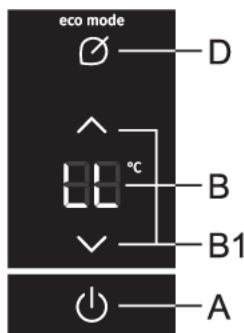

Så aktiverar du funktionen: för att aktivera barnspärren trycker du in knapparna **A** och **D** och håller kvar (i 2 sekunder). Ett pip hörs och **LL** visas kort på **B**-displayen.

Funktionen låser alla knappar utom **A**, **D**, **I** och **J**.

Så inaktiverar du funktionen: för att inaktivera funktionen trycker du in knapparna **A** och **D** och håller kvar.

Vid strömavbrott aktiveras funktionen igen.

Larm hög temperatur

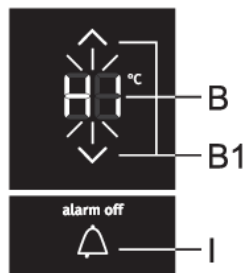

Om temperaturen på apparatens insida är för hög aktiveras ett akustiskt larm (upprepade pipsignaler) och **HI** blinkar på **B** eller **C**-displayen beroende på i vilket fack som temperaturen är för hög.

- Varje gång som apparaten slås på med **A**-knappen finns en 24-timmars fördröjning i hög temperatur-larmdriften. Om apparaten inte når tillräckligt låg temperatur under denna period kommer larmet aktiveras.

Stänga av larmet:

- för att bekräfta och stänga av det akustiska larmet trycker du på **I**-knappen. När **I**-knappen trycks in första gången stängs larmet av och den högsta registrerade temperaturen i det relevanta facket visas på **B** eller **C**-displayen. När **I**-knappen trycks in en andra gång börjar den temperatur som har ställts in att blinka på **B** or **C**-displayen. Temperaturen fortsätter att blinka tills den faktiska temperaturen i apparaten sjunker under larmnivån.

- När apparaten kommer upp i tillräcklig temperatur slutar temperaturdisplayen att blinka och börjar lysa med fast sken.
- Om du inte bekräftar och stänger av det akustiska larmet, kommer detta att aktiveras under 15 minuter varje timme.

Larm för öppen dörr

Om kylskåps- eller frysdörren är öppen för länge, kommer ett larm (upprepande pip) aktiveras. Om larmet inte stängs av kommer det att ljuda i 10 minuter. Apparaten kommer att fortsätta vara i drift som om dörren var stängd.

Stänga av larmet: stäng apparatens dörr för att stänga av larmet.



INFORMATION!

Om du stänger av larmet genom att trycka på knappen **I** kommer larmet att aktiveras igen efter 4 minuter om dörren fortfarande är öppen.



INFORMATION!

Om du lämnar dörren öppen i över 10 minuter stängs larmet av. Apparaten går över till felsäkert läge för att säkerställa tillräcklig nedkylning och förhindra att livsmedel förstörs trots att dörren är öppen.

Larm vid strömavbrott

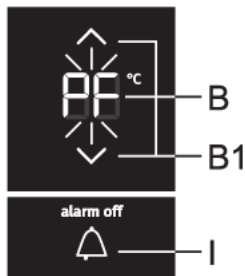

Om temperaturen i apparaten har stigit till larmnivå i samband med ett strömavbrott, kommer larmet för hög temperatur att aktiveras när strömmen kommer tillbaka. Ett akustiskt larm aktiveras och **PF** blinkar på **B** eller **C**-displayen beroende på i vilken del av apparaten som temperaturen är för hög.

För att bekräfta och stänga av larmet trycker du på **I**-knappen. Den högsta registrerade temperaturen visas på **B** eller **C**-displayen.

När du trycker på **I**-knappen igen stängs larmet för strömavbrott av helt och den inställda temperaturen visas på **B** eller **C**-displayen.

Om larmet för hög temperatur aktiveras samtidigt, fungerar det som beskrivet i kapitlet Larm för hög temperatur, efter att du har inaktiverat larmet för strömavbrott.

Apparatens inre utrustning

(* Utrustning beror på modellen)

Hylla

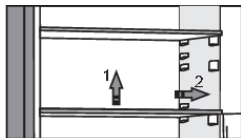

Du kan placera de tomma hyllorna i kylskåpets skenor efter eget önskemål, utan att de behöver tas ut ur kylskåpet. För att flytta hyllan eller ta ut den från kylskåpet, lyft den lätt baktill, dra den mot dig och flytta eller ta ut den. Förvara hållbara livsmedel på baksidan av hyllan där temperaturen är lägst.

Flaskställ *

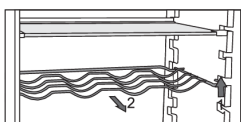

- Vissa modeller har också en flaskhållare. Den är skyddad mot att oavsiktligt dras ut. Den kan bara dras ut när den är tom. För att dra ut den, lyft den något framtill och dra den mot dig. Placera flaskhållaren så att längden av flaskorna inte hindrar korrekt stängning av dörren. Hållaren kan ta en maximal belastning på nio 0,75-liters flaskor eller en total vikt på 13 kg - se etiketten på höger sida inne i apparaten.
- Burkar kan också placeras på flaskstället (på längden eller tvären).

Frukt- och grönsakslåda med fuktstyrning (CrispZone) *

- Lådan längst ned i kylskåpet är avsedd för förvaring av frukt och grönsaker. Den ger fukt och förhindrar att maten torkar ut.
- Fuktighet i lådan regleras automatiskt, beroende på typen och mängden tillsatt mat.

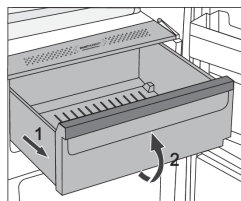

- Dra ut facket:
 - Dra ut facket så långt det går. Lyft sedan den främre delen och dra ut den helt.

ZeroZone-låda *

(Gäller endast vissa modeller)

ZeroZone-facket tillåter lagring av många färska livsmedel upp till tre gånger längre än i ett konventionellt kylskåp. Maten håller sig fräsch längre, behåller smak och näringsämnen. Temperaturen i denna låda beror på temperaturinställningarna i kylutrymmet, omgivande temperatur, frekvens av dörröppning och mängden mat som placeras i den.

För en temperatur kring 0 °C i **ZeroZone**-låda rekommenderar vi att kylutrymmestemperaturen ställs in på mindreän 4 °C. Temperaturen i ZeroZone-lådankan sjunka till under 0 °C, flytta därför livsmedel som är känsliga för frysningtill de övre delarna av kylutrymmet.

För optimal effekt bör lådan vara helt stängd.

- När du köper mat, se till att den är färsk, eftersom detta kommer att avgöra kvaliteten på maten, samt hur lång tid den kommer att hålla i kylan.
- Förvara maten i slutna behållare eller i lämplig förpackning för att förhindra den från att släppa ifrån sig eller dra åt sig lukter.
- Ta ur maten ur lådan 30 till 60 minuter före användning för att låta aromen och smaken utvecklas vid rumstemperatur.
- Livsmedel som känsliga för låg temperatur och inte lämpliga för lagring i **ZeroZone**-lådan innefattar följande: ananas, avokado, bananer, oliver, potatis, aubergine, gurka, bönor, paprika, meloner, vattenmelon, zucchini etc.

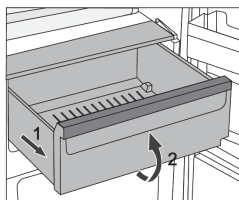

- Att ta bort lådan:
 - Dra ut lådan tills det tar emot.
 - Lyft den sedan framtill och dra ut den hela vägen.

Omvandla ZeroZone-lådan till en frukt- och grönsakslåda *

- Om du behöverextra plats för frukt och grönsaker kan du omvandla ZeroZone-lådan till en frukt- och grönsakslåda (CrispZone).



- Använd reglaget enligt följande:
 - För att använda lådan som en **ZeroZone**: för reglaget åt höger.
 - För att använda lådan som en frukt- och **grönsakslåda (CrispZone)**: för reglaget åt vänster.



INFORMATION!

När funktionen **Convert** är aktiverad kommer lådan att fungera som **behållare för frukt och grönsaker** oavsett reglagets inställning eller läge. Även om skjutreglaget är inställt på läget **ZeroZone**, kommer temperaturen i lådan inte att ligga runt 0 °C, vilket kan leda till att livsmedel förloras. Därför rekommenderar vi att livsmedel som är känsliga för högre temperaturer flyttas till en mer passande plats.

Dörrhyllor

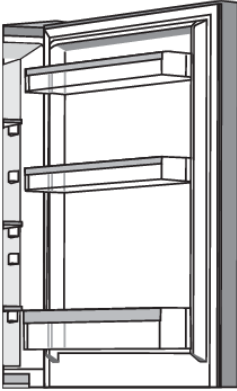

Insidan av kylskåpsdörren är försedd med hyllor som är avsedda för lagring av ost, smör, ägg, yoghurt och andra mindre förpackningar, tuber, burkar etc.

Du kan placera ut hyllorna efter eget önskemål genom att lyfta dem en aning ur deras fästspår, flytta dem till önskad plats. Se till att de monteras stadigt i den nya platsens spår.

Den nedersta hyllan är avsedd för förvaring av flaskor.

Maximal belastning på varje dörrhylla är 5 kg.

Luftfördelningssystem (MultiFlow) *

- Det avancerade MultiFlow-systemet med dynamisk kylning fördelar luften jämnt och skapar en jämn temperatur i hela kylskåpet. Systemet gör det också möjligt att placera alla typer av mat på vilken hylla som helst i kylskåpet, eftersom det inte finns temperaturskillnader mellan dem.

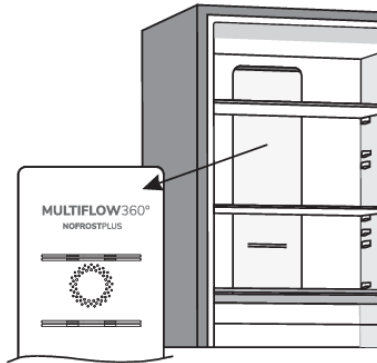

Luftfördelningssystem med luftjoniserare (MultiFlow/IonAir) *

- Det avancerade fläktsystemet MultiFlow fördelar den joniserade luften och jämnar ut temperaturen i hela kylskåpet. Luft berikad med extra negativajoner efterliknar det naturliga mikroklimat som håller maten fräsch längre. Detta system gör också att valfri typ av mat kan placeras var som helst i kylskåpet eftersom det inte finns någon temperaturskillnad.

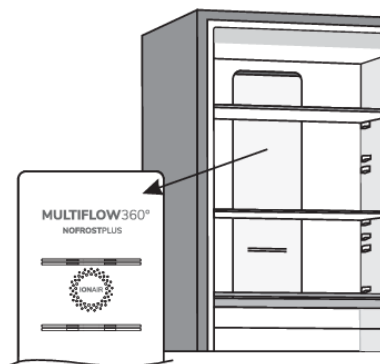

AdaptTech

Innovativ sensorteknologi möjliggör justering av apparatens funktion enligt användarens vanor eller beteende. Adaptiva intelligenta system övervakar, analyserar och registrerar dagligen och varje vecka användning av apparaten och anpassar apparaten och anpassar apparatens drift till de mottagna mönstren. Om apparaten är i stånd att förutse ökad frekvens av dörröppning kommer apparaten automatiskt att sänka temperaturen innan en sådan period förhindra en höjning av temperaturen eftersom dörren öppnas oftare. Apparaten kommer även att förutse tillförling av större mängder mat i kylskåpet eller frysen och anpassa genom att kyla eller frysa mer intensivt.

Rekommenderad fördelning av mat i apparaten

Sektioner i kylutrymmet:

- övre del: konserver, bröd, vin, bakverk etc.
- mellersta delen: mejeriprodukter, färdigmat, efterrätter, dryck, lagad mat etc.
- FreshZone/ZeroZone-fack: kött, köttvaror, delikatesser;
- Frukt- och grönsaksfack: färsk frukt, grönsaker, sallader, rotfrukter, potatis, lök, vitlök, tomater, surkål, rovor etc.



Sektioner i kylutrymmets dörr:

- övre/middörrfack: ägg, smör, ost etc.
- nedre dörrfack: drycker, burkar, flaskor



INFORMATION!

Förvara inte frukt (bananer, ananas, papaya, citrus) och grönsaker (zucchini, aubergine, gurka, paprika, tomater och potatis) som är känsliga för låga temperaturer i kylskåpet.

Fryssektioner:

- frysning, förvaring av frysta livsmedel (se kapitel Frysning och förvaring av fryst mat).



INFORMATION!

Förvara inte följande i frysen: sallad, ägg, äpplen, päron, vindruvor, persikor, yoghurt, filmjök, gräddfil och majonnäs.

Förvaring av livsmedel i kylskåpet

Viktiga varningar om matförvaring

INFORMATION!

En korrekt användning av apparaten, lämpliga förpackningar, att upprätthålla rätt temperatur och observera livsmedelshygienstandarder har en avgörande inverkan på kvaliteten på förvaring av livsmedel.

Observera utgångsdatum för livsmedel som anges på förpackningen.

Mat som förvaras i kylskåp bör förvaras i slutna behållare eller i lämplig förpackning för att förhindra den från att släppa ifrån sig eller dra åt sig lukter och fuktighet.

Förvara inte brandfarliga, flyktiga och explosiva ämnen i kylskåpet.

Flaskor med hög alkoholhalt skall vara tätt förslutna och förvaras i upprätt läge.

Vissa organiska lösningar, eteriska oljor i citron och apelsinskal, smörsyra etc. kan skada plastytorna i händelse av en förlängd kontakt, vilket orsakar skador och för tidigt åldrande av dessa material.

Obehaglig lukt är en varning om att apparaten inte är tillräckligt ren eller att innehållet har blivit dåligt (se kapitlet Rengöring av apparaten).

Om du lämnar hemmet under en längre tid, ta bort färskvaror ur kylskåpet.

Undvika kontamination av livsmedel

Följ dessa anvisningar för att undvika kontamination av livsmedel:

- Om dörren får stå öppen under längre perioder kan detta medföra en avsevärd temperaturökning i apparatens olika fack och lådor.
- Rengör regelbundet ytor som kan komma i kontakt med livsmedel och åtkomliga dräneringssystem.
- Förvara rått kött och rå fisk i lämpliga behållare i kylskåpsdelen, så att denna typ av livsmedel inte kommer i kontakt med eller läcker vätska på andra livsmedel.
- Om kylskåpsdelen ska stå tom under en längre period måste du stänga av den, frosta ur den, rengöra och torka ur den samt lämna dörren öppen för att förhindra mögelbildning inuti apparaten.

Lagring av mat

Typ av mat	Optimal förvaringstemperatur (°C)	Optimal lagringsfuktighetsnivå (%)	Ungefärlig lagringstid
Fläsk	-1 till 4	95	3 dagar
Nötkött	0 till 4	95	upp till 3 veckor
Lamm	0 till 4	95	14 dagar
Kyckling	0 till 4	95	3 dagar
Fisk	0 till 4	95	3 till 10 dagar
Skaldjur	0 till 4	95	2 dagar
Veteåldrat nötkött	1,5	95	16 veckor

Tabellen fortsätter från föregående sida

Typ av mat	Optimal förvaringstemperatur (°C)	Optimal lagringsfuktighetsnivå (%)	Ungefärlig lagringstid
Mejeriprodukter (yoghurt, gräddfil, smör, mjukost, mjukost etc.)	2 till 4	95	7 till 10 dagar
Rödbeta	0	95	3 till 5 månader
Broccoli	0	95-100	10 till 14 dagar
Kål, primör	0	98-100	3 till 6 veckor
Morötter, mogna	0	98-100	4 till 5 månader
Sallad, vinter	0	95-100	2 till 3 veckor
Vitlök	0	65-70	6 till 7 månader
Kålrabbi	0	98-100	2 till 3 månader
Kinakål	0	95-100	2 till 3 månader
Kål, sena sorter	0	98-100	3 till 4 månader
Morötter	0	95-100	2 veckor
Blomkål	0	95-98	2 till 4 veckor
Selleri, vanlig	0	98-100	2 till 3 månader
Mangold	0	95-100	10 till 14 dagar
Rosésallad	0	95-100	2 till 4 veckor
Majs, söt	0	95-98	5 till 8 dagar
Purjolök	0	95-100	2 till 3 månader
Svamp	0	95	3 till 4 dagar
Persilja	0	95-100	2 till 3 dagar
Palsternacka	0	98-100	4 till 6 månader
Rädisa, vinter	0	95-100	2 till 4 månader
Pepparrot	0	98-100	från 10 till 12 månader
Blomkål	0 till 2	90-95	2 till 4 veckor
Lök	0 till 2	65-70	6 till 7 månader
Sparris	0 till 2	95-100	2 till 3 veckor
Gröna ärtor	0 till 2	95-98	1 till 2 veckor
Grönsaker, hackade	0 till 2	90-95	upp till 5 dagar
Brysselkål	0 till 2	90-95	1 till 2 veckor
Krusbär	0 till 2	90-95	3 till 4 veckor
Gurka	4 till 10	95	10 till 14 dagar
Potatis	7 till 10	90-95	upp till 9 månader
Avocado, omogen	7 till 10	85-95	upp till 6 veckor
Paprika	7 till 10	90-95	2 till 3 veckor
Tomater	10 till 12	85-90	4 till 7 dagar

Tabellen fortsätter från föregående sida

Typ av mat	Optimal förvaringstemperatur (°C)	Optimal lagringsfuktighetsnivå (%)	Ungefärlig lagringstid
Bönor, frön	< 15	40-50	6 till 10 månader
Päron	-3	90-95	2 till 7 månader
Aprikoser	-1	90-95	1 till 3 veckor
Jordgubbar	0	90-95	3 till 7 dagar
Hallon	0 till 2	90-95	2 till 3 dagar
Vinbär	0 till 2	90-95	1 till 4 veckor
Blåbär	0 till 2	90-95	14 dagar
Körsbär	0 till 2	90-95	2 till 3 veckor
Vindruvor	0 till 2	85	2 till 8 veckor
Kiwi, mogen	0 till 2	90-95	1 till 3 månader
Persikor	0 till 2	90-95	2 till 4 veckor
Körsbär	0 till 2	90-95	2 till 3 veckor
Kiwi, omogen	0 till 2	90-95	2 till 6 månader
Nektariner	0 till 2	90-95	1 till 3 veckor
Apelsiner	0 till 2	90-95	2 till 4 veckor
Persimmon	0 till 2	90-95	2 till 3 månader
Plommon	0 till 2	90-95	2 till 5 veckor
Frukt, hackad	0 till 2	90-95	upp till 10 dagar
Äpplen	0 till 4	90-95	1 till 12 månader
Meloner	4	90-95	15 dagar
Apelsiner	4 till 7	90-95	2 till 4 veckor
Mandariner	5 till 8	90-95	2 till 4 veckor
Mango	10 till 13	85-95	2 till 3 veckor
Meloner	10 till 13	85-95	1 till 2 veckor
Ananas	10 till 13	85-95	2 till 4 veckor
Citroner	11 till 13	90-95	2 till 3 veckor
Vattenmelon	12 till 15	85-95	1 till 3 veckor
Bananer, mogna	13 till 16	85-95	3 dagar
Grapefrukt	13 till 16	90-95	1 till 3 veckor

Frysning och förvaring av fryst mat

Infrysning

INFORMATION!

Den största mängden färska livsmedel läggs in på samma gång anges på apparatens märkplåt. Om mängden mat som skall frysas överstiger den angivna mängden kommer kvaliteten på frysningen vara sämre. Dessutom kommer kvaliteten på mat som redan är fryst försämrats.

- Ta bort alla lådor för att utnyttja hela frysvolymen.
- Aktivera snabbinfrysningfunktionen 24 timmar innan infrysning av färska livsmedel:
 - tryck på knappen **H**.

För att säkerställa att maten fryser så snabbt som möjligt bör förpackningarna fördelas enligt beskrivningen nedan:

- Dela upp färsk mat i mindre förpackningar (1 kg). Lägg två förpackningar mot den bakre väggen längs med den övre lådans vänstra och högra kant, ett paket i mitten framför dem (även i den övre lådan), och en förpackning i den mellersta lådan, mot den bakre väggens mitt.

Se till att färska livsmedel inte är i kontakt med de livsmedel som redan är frysta.

- Vid frysning av mindre mängder mat (1-2 kg) behövs ingen aktivering av snabbinfrysningfunktionen.

Viktiga varningar vid infrysning

INFORMATION!

Använd endast frysen för att frysa mat lämplig för frysning. Använd alltid kvalitativa och färska livsmedel.

Välj den mest lämpliga förpackningen utifrån livsmedel och använd förpackningen på rätt sätt.

Se till att förpackningen är luft- och vattentät så att maten inte torkar ut och förlorar vitaminerna.

Ange vilken typ av mat, mängden och datum för frysning på förpackningen.

Det är viktigt att maten fryses in snabbt. Därför rekommenderas mindre förpackningar. Kyl maten innan frysning.

Förvaring av industriellt fryst mat

- Vid lagring och användning av djupfrysda livsmedel, observera tillverkarens anvisningar. Temperatur och utgångsdatum anges på förpackningen.
- Välj endast mat med oskadad förpackning som förvaras i frys vid temperaturer på $-18\text{ }^{\circ}\text{C}$ eller kallare.
- Köp inte livsmedel som täcks av frost eftersom det indikerar att den delvis har tinats flera gånger och att det är av sämre kvalitet.
- Skydda maten från upptining under transport. I händelse av en ökning av temperaturen kommer lagringstiden bli kortare och kvaliteten försämrats.

Lagringstid för frysta varor

Rrekommenderad lagringstid i frysen

Typ av mat	Lagringstid
Frukt, nötkött	från 10 till 12 månader
Grönsaker, kalv, fågel	8–10 månader
Viltkött	6–8 månader
Fläsk	4–6 månader
Finhackat kött eller köttfärs	4 månader
Bröd, pastarätter, tillagad mat, mager fisk	3 månader
Inälvor	2 månader
Rökt korv, fet fisk	1 månad

Uptining av djupfrysta livsmedel

- Uptining är ett viktigt steg i förvaringen av livsmedel som bevaras genom djupfrysning. Livsmedel måste tinas på ett korrekt sätt.
- Lämpliga metoder för uptining av mat är:
 - i kylskåpet
 - i kallt vatten
 - i en mikrovågsugn med ett lämpligt uptiningsprogram
- Vissa djupfrysta produkter kan tillredas utan att de behöver tinas först. Detta anges i så fall av producenten på förpackningen.
- Livsmedlen behöver vara förpackade i små portioner. På så vis tinar livsmedlen snabbare.
- Använd helt eller delvist tinad mat så snabbt som möjligt. Bakterierna i tinade livsmedel återaktiveras och livsmedlen blir snabbt dåliga. Detta gäller i synnerhet för vissa frukter, grönsaker och färdigrätter.
- Frys inte om helt eller delvist tinade livsmedel.

Avfrostning av apparaten

Automatisk avfrostning kylskåp

Kylskåpet behöver inte avfrostas eftersom isen på baksidan av innerväggen avfrostas automatiskt. Eventuellt ackumulerad isen smälter när kompressorn är inaktiv. Droppar strömmar genom en öppning i kylskåpets bakre vägg in i ett tråg som sitter ovanför kompressorn, varifrån de kommer att avdunsta.

Se till att öppningen i den bakre väggen i kylskåpets inre aldrig blockeras av livsmedel eller något annat föremål.

Om ett alltför stort lager is bildas på den bakre väggen av kylskåpets insida (3–5 mm), stäng av apparaten och avfrosta den manuellt.

Avfrostning NoFrost-frys

- NoFrost-frysen kommer att frostas av automatiskt. Eventuellt frostlager som skapats försvinner automatiskt.

Manuell avfrostning av frys med funktionen NoFrost

- Trots NoFrost-funktionen kan ett islager uppstå på apparatens väggar. Det är vanligtvis resultatet av onormal användning av apparaten, t.ex. att dörren öppnas alltför ofta eller lämnas öppen under alltför lång tid, dålig dörrtätning m.m.

I så fall kan frysdelen avfrostas manuellt med hjälp av följande förfarande:

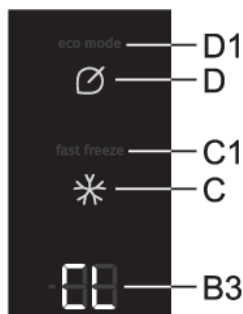

- **Så aktiverar du:** Tryck samtidigt på och håll in knapparna **G** och **H**. Ett pip hörs och **CL** visas på **B**-displayen. **dF** visas också på **C**-displayen.
- **Inaktivera:** När avfrostningen är klar inaktiveras funktionen automatiskt. Den inställda temperaturen kommer att visas på displayerna **B** och **C**.

Rengöring av apparaten



VARNING!

Innan rengöring, koppla bort apparaten från elnätet - stäng av apparaten (se kapitel Slå på/av apparaten) och dra ut strömsladden från vägguttaget.

- Använd en mjuk trasa för att rengöra alla ytor. Rengöringsmedel som innehåller slipande substanser, syror eller lösningsmedel är inte lämpliga för rengöring eftersom de kan skada ytan.

Rengör apparaten utvändigt med vatten eller en mild tvållösning.

Lackbelagda ytor och aluminiumytor kan rengöras med ljummet vatten till vilket ett mildt rengöringsmedel tillsatts. Användning av rengöringsmedel med låg alkoholhalt är tillåten (t.ex. fönsterrengöringsmedel). Använd inte rengöringsmedel som innehåller alkohol för rengöring av plastmaterial.

Apparatens insida kan rengöras med ljummet vatten, eventuellt med lite ättika tillsatt.

- Tvätta inte de delar i apparatens insida i en diskmaskin eftersom de kan skadas av det.

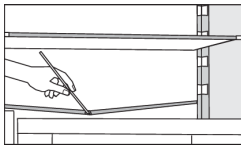

- En ränna och en öppning för utmatning av vatten från upptinade frostansamlingar sitter under kylpanelen som kyler kylskåpets inre. Rännan och öppningen får inte vara tilltäppta. Inspektera dem ofta och rengör vid behov (till exempel med ett plasticsugrör).
- Frost eller is som byggts upp kommer att öka strömförbrukningen. Därför bör det regelbundet tas bort (gäller inte NO FROST-frysar). Använd inte några vassa föremål eller sprayer.
- Kondensorenheten som finns baksidan intill kompressorn (endast vissa modeller) ska alltid hållas ren, fri från damm eller avlagringar från matos eller ångor. avlägsna emellanåt dammet med en mjuk, metallfri borste eller dammsugare.
- Efter rengöring, slå på apparaten igen och sätt in maten.

Felsökning

Problem:	Orsak eller åtgärd
Apparaten är ansluten till elnätet men fungerar inte.	<ul style="list-style-type: none"> • Kontrollera att det finns spänning i vägguttaget och att apparaten är påslagen.
Kylsystemet arbetar kontinuerligt under en längre tid:	<ul style="list-style-type: none"> • För hög omgivningstemperatur. • Dörren öppnas för ofta eller för länge. • Dörren är inte ordentligt stängd (eventuella föroreningar på tätningen, felriktad dörr, skadad tätning etc). • För mycket färska livsmedel har lagts in på en gång.
För stor ansamling av is på bakre väggen på kylskåpets insida kan bero på följande:	<ul style="list-style-type: none"> • Dörren öppnas för ofta eller för länge. • Varm mat placeras i kylskåpet. • Mat eller behållare i kontakt med den bakre innerväggen på kylskåpet. • Dålig dörrtätning. • Om tätningen är smutsig eller skadad, rengör eller byt ut den.
Ett lager av is eller frost byggs upp inuti frysen:	<ul style="list-style-type: none"> • Dörren har stått öppen för länge eller öppnats för ofta. • Dörren är inte helt stängd. • Dörrens tätning är dålig (smutsig packning, dörren hänger snett, skadad packning o.s.v.). • Utför en manuell avfrostning.
Kondensat (dagg) på hyllan ovanför lådorna:	<ul style="list-style-type: none"> • Detta är ett övergående fenomen som inte helt kan undvikas i perioder av hög omgivningstemperatur. Det avtar när temperaturen och fuktigheten är normaliserade. Vi rekommenderar att du rengör lådorna oftare och torkar bort dropparna då och då. • Öppna skjutreglaget för fuktighetskontroll. • Lägg in mat i påsar eller andra förpackningar med en bra tätning.
Vatten droppar/läcker från kylskåpet:	<ul style="list-style-type: none"> • Tilltäppt vattenutloppsöppning eller vatten som droppar förbi vattenrännan. • Rengöra den blockerade öppningen, exempelvis med plastsugrör. • Om ett tjockt lager av is byggs upp, avfrost apparaten manuellt (se Avfrostning av apparaten).
LED-belysningen fungerar inte:	<ul style="list-style-type: none"> • Om LED-belysningen inte fungerar, ring en servicetekniker. • Försök inte reparera LED-belysning själv, eftersom det finns risk för kontakt med högspänning.

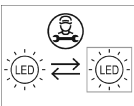

Tabellen fortsätter från föregående sida

Problem:	Orsak eller åtgärd
HI visas på displayen:	<ul style="list-style-type: none">• Dörren öppnas för ofta eller för länge.• Dörren är inte ordentligt stängd (eventuella föroreningar på tätningen, felinriktad dörr, skadad tätning etc).• Ett längre strömavbrott.• För mycket färska livsmedel har lagts in på en gång.
PF visas på displayen:	<ul style="list-style-type: none">• Ett längre strömavbrott.
E0 eller E8 visas på displayen:	<ul style="list-style-type: none">• Givarens brytare reagerar inte. Kontakta service för att reparera apparaten.• Fram tills en tekniker reparerar apparaten kommer den att köras i felsäkert läge och kommer automatiskt att upprätthålla den bästa temperaturen för varje fack.
E1 eller E2 visas på displayen:	<ul style="list-style-type: none">• Temperatursensorfel. Ring servicecentret för reparation. Apparaten kommer att vara igång i säkert läge tills den har reparerats av en servicetekniker. Apparaten behåller den mest lämpliga temperaturen för varje utrymme.
E9 visas på displayen:	<ul style="list-style-type: none">• Dörren har varit öppen för länge. Stäng dörren.• Om belysningen i utrymmet inte heller fungerar föreligger ett dörrsensorfel. Ring servicecentret för reparation. Apparaten kommer att vara igång i säkert läge tills den har reparerats. Apparaten behåller den mest lämpliga temperaturen för varje utrymme.
E4 visas på displayen:	<ul style="list-style-type: none">• Apparatdelens fläkt är trasig. Kontakta service för reparation. Apparaten kan inte fungera normalt. Flytta över livsmedlen till en sval plats och stäng av apparaten.
E5 visas på displayen:	<ul style="list-style-type: none">• Kondensordelens fläkt är trasig. Kontakta service för reparation. Apparaten kan inte fungera normalt. Flytta över livsmedlen till en sval plats och stäng av apparaten.

Om ovanstående tips inte löser problemet, ring närmaste auktoriserade servicecenter och ange typ, modell och serienummer som anges på märkskylten eller etiketten på apparatens inre.

Information om buller från apparaten

Kylning i frysar är möjligt genom ett kylsystem som även innefattar en kompressor (och en fläkt hos vissa apparater), vilken genererar en del buller. Ljudnivån beror på installationen, korrekt användning och ålder på apparaten.

- Efter anslutning av apparaten till elnätet kan kompressordriften, eller ljudet av rinnande vätska vara något högre. Detta är inte ett tecken på fel och det kommer inte att påverka livslängden på apparaten. Med tiden kommer apparaten drift och detta buller bli tystare.
- Ibland kan ovanliga eller höga ljud uppträda under användningen av apparaten. Detta är oftast ett resultat av felaktig installation:
 - Apparaten måste stå plant och stabilt på en solid bas.
 - Apparaten får inte vara i kontakt med en vägg eller intilliggande möbler.
 - Se till att den inre utrustningen sitter stadigt på plats och att bullret inte orsakas av skramlande burkar, flaskor eller andra behållare placerade bredvid varandra.
- På grund av den högre arbetsbelastningen på kylsystemet när dörren öppnas oftare eller under en längre tid då en stor mängd färska livsmedel läggs in eller då intensiva frysnings- eller kylningsfunktioner är aktiverade, kan apparaten tillfälligt generera mer buller.

gorenje

GORENJE gospodinjski aparati, d.o.o. Address: Partizanska 12, 3320 Velenje, Slovenia
Phone: +386 (0)3 899 10 00 Fax: +386 (0)3 899 28 00 www.gorenje.com



880441-a13



Vi förbehåller oss rätten att göra ändringar som inte påverkar funktionen hos apparaten.