

**gorenje**

SK

SK

**PODROBNÝ NÁVOD NA  
POUŽITIE KOMBINOVANEJ  
CHLADNIČKY S  
MRAZNIČKOU**

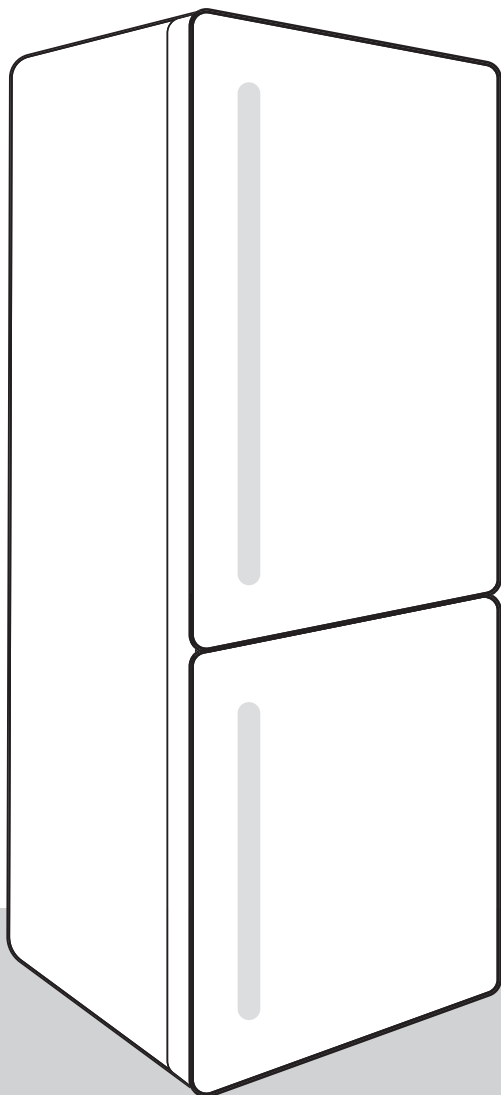

Ďakujeme vám za prejavenu dôveru a kúpu nášho spotrebiča, ktorý bol navrhnutý na to, aby vám uľahčil život. Aby sme vám zjednodušili použitie tohto výrobku, pridávame podrobný návod na použitie a pokyny k inštalácii, ktoré sú dodané na oddelenom tlačive. Návod by vám mal pomôcť dozvedieť sa potrebné informácie o vašom novom spotrebiči čo možno najrýchlejšie.

Želáme vám veľa radosti pri jeho používaní.

Navštívte našu webovú stránku, na ktorej môžete vložiť číslo modelu spotrebiča uvedeného na typovom štítku alebo záručnom liste, aby ste našli podrobný opis vášho spotrebiča, tipy na použitie, riešenie problémov, informácie o servise, pokyny na použitie a pod.



<http://www.gorenje.com>

### **Odkaz na databázu EU EPREL**

QR kód na energetickom štítku dodávanom spolu so spotrebičom poskytuje webový odkaz na registráciu tohto spotrebiča v databáze EU EPREL. Energetický štítok si pre referenciu uschovajte spolu s návodom na použitie a všetkými ostatnými dokumentmi dodanými s týmto spotrebičom. Informácie týkajúce sa výkonu produktu je možné nájsť v databáze EU EPREL pomocou odkazu <https://eprel.ec.europa.eu> a názvu modelu a čísla produktu, ktoré nájdete na typovom štítku spotrebiča. Podrobnejšie informácie o energetickom štítku nájdete na [www.theenergylabel.eu](http://www.theenergylabel.eu).

### **Spotrebič je určený len na domáce použitie.**

Chladnička je určená na uskladňovanie čerstvých potravín pri teplote nad 0 °C.

Mraznička je určená na mrazenie čerstvých potravín a dlhodobé uskladňovanie mrazených potravín (až do jedného roka podľa typu potraviny).

V manuáli sú použité nasledujúce symboly s príslušným významom:



#### **INFORMÁCIA!**

Informácia, rada, tip alebo odporúčanie



#### **VAROVANIE!**

Upozornenie – hrozí všeobecné nebezpečenstvo



#### **NEBEZPEČENSTVO ÚRAZU ELEKTRICKÝM PRÚDOM!**

Upozornenie – hrozí nebezpečenstvo zasiahnutia prúdom



#### **NEBEZPEČENSTVO POŽIARU!**

Upozornenie – hrozí nebezpečenstvo požiaru

# Obsah

<b>Dôležité poznámky a opatrenia</b> .....	<b>5</b>
Pred prvým použitím spotrebiča .....	5
Dôležité bezpečnostné pokyny .....	5
Dôležité informácie ohľadom použitia spotrebiča .....	8
Ochrana životného prostredia .....	9
<b>Rady ohľadom šetrenia energie s chladničkou/mrazničkou</b> .....	<b>11</b>
<b>Inštalácia a pripojenie</b> .....	<b>12</b>
Výber miestnosti .....	12
Inštalácia spotrebiča .....	12
Pripojenie spotrebiča do siete .....	14
<b>Zmena smeru otvárania dverí</b> .....	<b>15</b>
<b>Opis spotrebiča</b> .....	<b>19</b>
<b>Ovládanie spotrebiča</b> .....	<b>20</b>
Vypnutie/zapnutie spotrebiča .....	21
Nastavenie teploty v spotrebiči .....	21
Pohotovostný režim ovládacej jednotky (display standby mode) .....	22
Intenzívne chladenie (chladiaci priestor) .....	22
Intenzívne mrazenie (mraziaci priestor) .....	23
Eco funkcia .....	24
Funkcia Convert .....	24
Funkcia Holiday mode (režim dovolenka) .....	25
Detská zámka .....	25
Upozornenie na vysokú teplotu .....	25
Upozornenie na otvorené dvere .....	26
Alarm v prípade výpadku elektrického prúdu .....	26
<b>Vnútorne vybavenie spotrebiča</b> .....	<b>27</b>
Polica .....	27
Držiak na fľaše * .....	27
Priehradka na ovocie a zeleninu s reguláciou vlhkosti (CrispZone) * .....	27
Zásuvka ZeroZone * .....	27
Zmena zásuvky ZeroZone na zásuvku na ovocie a zeleninu * .....	28
Regály dvierok .....	29
Systém distribúcie vzduchu (MultiFlow) * .....	29
Systém distribúcie vzduchu s ionizátorom vzduchu (MultiFlow/IonAir) * .....	30
Technológia AdaptTech .....	30
<b>Odporúčané rozloženie potravín v spotrebiči</b> .....	<b>31</b>
<b>Uskladňovanie potravín v chladničke</b> .....	<b>32</b>
Dôležité upozornenia týkajúce sa uskladnenia potravín .....	32
Prevenca kontaminácie potravín .....	32
Uskladňovanie potravín .....	32
<b>Mrazenie a uskladňovanie mrazených potravín</b> .....	<b>35</b>
Postup mrazenia .....	35
Dôležité upozornenia týkajúce sa mrazenia .....	35
Skladovanie priemyselne mrazených potravín .....	35

Doba uskladnenia mrazených potravín .....	36
Rozmrazovanie mrazených potravín .....	36
<b>Rozmrazovanie spotrebiča .....</b>	<b>37</b>
Automatické rozmrazovanie chladničky .....	37
Odmrazenie mrazničky NoFrost .....	37
Ručné odmrazenie mrazničky NoFrost .....	37
<b>Čistenie spotrebiča .....</b>	<b>38</b>
<b>Odstraňovanie problémov .....</b>	<b>39</b>
<b>Informácie o zvukoch, ktoré spotrebič vydáva .....</b>	<b>41</b>

# Dôležité poznámky a opatrenia

## Pred prvým použitím spotrebiča

Pred pripojením spotrebiča do elektrickej siete si pozorne prečítajte tento návod na použitie, ktorý opisuje spotrebič a jeho správne a bezpečné použitie. Návod na použitie platí pre viacero typov/modelov spotrebiča; preto sa nemusia všetky tu opísané nastavenia a vybavenie vzťahovať na váš spotrebič. Odporúčame ponechať si tento návod na použitie do budúcnosti a pripojiť ho k spotrebiču v prípade jeho ďalšieho predaja.

Návod na použitie zahŕňa verziu/model mrazničky No Frost, ktorá je vybavená ventilátorom a proces rozmrazovania je automatický (platí len pre vybrané modely).

Skontrolujte, či nie je spotrebič poškodený alebo nevykazuje žiadne chyby. Ak zistíte, že je váš spotrebič poškodený, oznámte to predajcovi, od ktorého ste ho kúpili.

Pred pripojením spotrebiča do elektrickej siete nechajte spotrebič stáť vo vertikálnej polohe minimálne 2 hodiny. Takto znížite riziko porúch v dôsledku prepravy chladiaceho systému.

## Dôležité bezpečnostné pokyny



### **NEBEZPEČENSTVO POŽIARU!**

Varovanie! Nebezpečenstvo požiaru /horľavé materiály.

Spotrebič musíte pripojiť do elektrickej siete a uzemniť v súlade s platnými normami a predpismi.

**VAROVANIE!** Na zadnú stranu spotrebiča neinštalujte prenosné zásuvky ani prenosné zdroje napájania.

Pred čistením spotrebiča ho odpojte od elektrickej siete (vyberte napájací kábel zo zásuvky).

### **NEBEZPEČENSTVO ÚRAZU ELEKTRICKÝM PRÚDOM!**

Ak je napájací kábel poškodený, musí ho vymeniť výrobca, jeho servisný pracovník alebo podobne kvalifikované osoby, aby sa tak zabránilo nebezpečenstvu.

**⚠ NEBEZPEČENSTVO ÚRAZU ELEKTRICKÝM PRÚDOM!**  
Varovanie! Pri umiestňovaní zariadenia sa uistite, že prívodný kábel nie je zachytený alebo poškodený.

**⚠ NEBEZPEČENSTVO ÚRAZU ELEKTRICKÝM PRÚDOM!**  
Ak LED osvetlenie nefunguje, obráťte sa na servisného technika. Nepokúšajte sa opravovať LED osvetlenie svojpomocne, pretože hrozí nebezpečenstvo kontaktu s vysokým napätím!

**⚠ VAROVANIE!**  
UPOZORNENIE! Vo vnútri spotrebiča nepoužívajte žiadne elektrické zariadenia okrem tých, ktoré povoľuje výrobca tejto chladničky s mrazničkou.

**⚠ VAROVANIE!**  
UPOZORNENIE! Nepoužívajte mechanické pomôcky alebo iné prostriedky na urýchlenie priebehu rozmrazovania okrem tých, ktoré odporúča výrobca.

**⚠ VAROVANIE!**  
UPOZORNENIE! Uistite sa, že je spotrebič nainštalovaný podľa návodu, aby ste sa vyhli nebezpečenstvu spôsobenému jeho zlou stabilitou.

## **Nebezpečenstvo omrzlín**

Mrazené potraviny si nikdy nedávajte do úst a ani ich nechytajte, pretože to môže spôsobiť omrzliny.

## **Ochrana detí a citlivých osôb**

Spotrebič nesmú používať osoby (vrátane detí) so zníženými fyzickými, zmyslovými alebo duševnými schopnosťami alebo nedostatkom skúseností a znalostí, pokiaľ nie sú pod dohľadom osoby zodpovednej za ich bezpečnosť alebo pokiaľ neboli poučené o používaní spotrebiča.

Deti by mali byť pod dozorom, aby sa zabezpečilo, že sa nebudú hrať so spotrebičom.

Deti nesmú vykonávať údržbu a čistenie bez dohľadu.

Odstráňte obal určený na ochranu spotrebiča alebo jeho jednotlivých častí počas prepravy a uchovávajte ho mimo dosahu detí. Predstavuje riziko poranenia alebo zadusenía.

Pri likvidácii použitého spotrebiča odpojte napájací kábel, odstráňte dvere a police nechajte v ňom. Takto zamedzíte tomu, aby sa deti v spotrebiči zavreli, prípadne vymkli.

## **Len pre európske trhy**

Tento spotrebič môžu používať deti staršie ako 8 rokov a osoby so zníženými fyzickými, zmyslovými alebo mentálnymi schopnosťami alebo s nedostatkom skúseností a znalostí za predpokladu, že sú pod dohľadom zodpovedných osôb alebo boli poučené o správnom používaní spotrebiča a nebezpečenstvách spojených s jeho používaním.

Deti sa so spotrebičom nesmú hrať.

Deti nesmú vykonávať údržbu a čistenie bez dohľadu.

Deti vo veku od 3 do 8 rokov môžu chladničku plniť a vyprázdňovať.

## Upozornenia ohľadom chladiva

Spotrebič obsahuje malé množstvo plynu R600a, ktorý je šetrný k životnému prostrediu, no zároveň horľavý. Uistite sa, že žiadne časti chladiaceho systému nie sú poškodené. Únik plynu nie je nebezpečný pre životné prostredie, ale môže spôsobiť poranenie očí alebo požiar.

V prípade úniku plynu poriadne miestnosť vyvetrajte, odpojte spotrebič zo siete a zavolajte servisného technika.

## Dôležité informácie ohľadom použitia spotrebiča



**VAROVANIE!** Tento spotrebič je určený pre použitie v domácnosti a na podobné účely, ako napr.:

- v kuchynkách pre personál v obchodoch, kanceláriách a iných pracovných prostrediach;
- na farmách a pre klientov v hoteloch, motelloch a iných obytných budovách,
- v zariadeniach, ktoré ponúkajú nocľah s raňajkami;
- na katering a podobné použitie, ktoré nesúvisí s predajom.

**⚠ VAROVANIE!**  
UPOZORNENIE! Udržujte vetracie otvory v kryte spotrebiča alebo v zabudovanej štruktúre voľné a priechodné.

Spotrebič nesmiete používať vonku ani ho vystavovať dažďu.



Vo vnútri tohto spotrebiča neskladujte výbušné látky, ako napríklad spreje s horľavým obsahom.

V prípade, že spotrebič bude mimo prevádzky dlhšiu dobu, vypnite ho pomocou príslušného tlačidla a odpojte ho zo siete. Vyprázdnite spotrebič, rozmrazte ho, vyčistite a nechajte dvere pootvorené.

V prípade chyby alebo poruchy napájania mrazničku neotvárajte, pokiaľ nebola vypnutá viac ako 16 hodín. Po uplynutí tejto doby mrazené potraviny použite alebo zaistite, aby boli dostatočne chladené (napr. v náhradnom spotrebiči).

## Technické informácie o spotrebiči

Typový štítok sa nachádza vo vnútri spotrebiča. Sú na ňom uvedené údaje týkajúce sa elektrického napätia, celkového (brutto) a úžitkového (netto) objemu, typu a množstva chladiva a informácie o triedach klímy.

Ak je typový štítok v inom jazyku, ako ste zvolili, alebo v jazyku, ktorý sa vo vašej krajine nepoužíva, vymeňte ho za ten, ktorý je súčasťou dodávky.

### **VAROVANIE!**

**UPOZORNENIE!** Nepoškodte chladiaci okruh. Takto zabránite znečisteniu prostredia.

## Ochrana životného prostredia

Balenie je vyrobené z materiálov šetrných k životnému prostrediu, ktoré sa dajú recyklovať, zlikvidovať alebo zničiť bez poškodenia životného prostredia.

### **Likvidácia starého spotrebiča**

Aby ste chránili životné prostredie, odovzdajte starý spotrebič do autorizovaného zberného strediska domácich spotrebičov.

Predtým urobte nasledovné:

- odpojte spotrebič zo siete;

- nenechávajte deti hrať sa s ním.



■ Značka na výrobku alebo na jeho obale znamená, že s výrobkom by sa nemalo narábať ako s bežným domovým odpadom. Výrobok by sa mal odniesť do autorizovaného centra určeného na spracovanie odpadu z elektrických a elektronických zariadení. Správna likvidácia výrobku pomôže zabrániť negatívnym vplyvom na životné prostredie a zdravie ľudí, ktoré by sa mohli objaviť v prípade nesprávnej likvidácie výrobku. Pre podrobnejšie informácie o likvidácii a spracovaní výrobku kontaktujte príslušný miestny orgán zodpovedný za spracovanie odpadov, spoločnosť na likvidáciu odpadov alebo obchod, v ktorom ste výrobok zakúpili.

## Rady ohľadom šetrenia energie s chladničkou/mrazničkou

- Spotrebič nainštalujte podľa pokynov v návode na inštaláciu.
- Neotvárajte dvere častejšie, ako je to potrebné.
- Občas sa uistite, že nič nebráni cirkulácii vzduchu pod spotrebičom.
- Ak je tesnenie poškodené alebo uvoľnené, čo najskôr ho vymeňte.
- Potraviny uskladňujte v uzavretých nádobách alebo iných vhodných obaloch
- Pred vložením uvareného jedla do chladničky musí byť vychladnuté na izbovú teplotu.
- Zmrazené potraviny rozmrazujte v chladničke.
- Odstráňte niektoré zásuvky z mrazničky tak, ako je opísané v návode na obsluhu, aby ste umožnili využitie celého vnútorného priestoru.
- Uistite sa, že police sú rovnomerne rozložené a že jedlo je usporiadané tak, aby umožňovalo voľnú cirkuláciu vzduchu (dodržiavajte odporúčané usporiadanie potravín, ako je opísané v návode).

# Inštalácia a pripojenie

## Výber miestnosti

- Spotrebič inštalujte v suchej a dobre vetranej miestnosti. Spotrebič bude pracovať správne, ak bude okolitá teplota v intervale uvedenom v tabuľke. Trieda spotrebiča je uvedená na typovom štítku/nálepke so základnými informáciami o spotrebiči.

Popis	Trieda	Rozsah okolitej teploty v °C	Relatívna vlhkosť vzduchu
Rozšírená mierna	SN	+10 do +32	≤75%
Mierna	N	+16 do +32	
Subtropická	ST	+16 do +38	
Tropická	T	+16 do +43	



### INFORMÁCIA!

Tento spotrebič nie je určený na použitie ako vstavaný spotrebič.



### INFORMÁCIA!

Neumiestňujte spotrebič do miestnosti, kde môže teplota klesnúť pod 5 °C, pretože to môže spôsobiť zlé fungovanie alebo poruchu spotrebiča!

- Po inštalácii spotrebiča musíte mať dobrý prístup k zástrčke!
- Neumiestnite spotrebič v blízkosti iných spotrebičov alebo zariadení, ktoré vyžarujú teplo, ako napríklad varič, sporák, radiátor, ohrievač vody a pod., a nevystavujte ho priamemu slnečnému žiareniu. Spotrebič by mal stáť najmenej 3 cm od elektrického alebo plynového variča alebo najmenej 30 cm od naftových kachlí alebo pece na pevné palivo. Ak je vzdialenosť medzi takýmto zdrojom tepla a spotrebičom menšia, použite izolačný panel.

**Poznámka:** Spotrebič umiestnite do dostatočne veľkej miestnosti, v ktorej musí byť na každých 8 gramov chladiva, minimálne 1 m<sup>3</sup> priestoru. Množstvo chladiva je uvedené na typovom štítku v interiéri spotrebiča.

## Inštalácia spotrebiča

Inštaláciu spotrebiča by mali vykonávať aspoň dve osoby, aby ste sa vyhli akémukoľvek zraneniu, alebo poškodeniu spotrebiča.

- Spotrebič musí byť vyrovnaný alebo mierne naklonený, dozadu na pevnom povrchu. V prednej časti je spotrebič vybavený dvomi nastaviteľnými nožičkami, ktoré môžete použiť na vyváženie spotrebiča. V zadnej časti sú kolieska pre ľahšiu inštaláciu spotrebiča (iba pri niektorých modeloch).

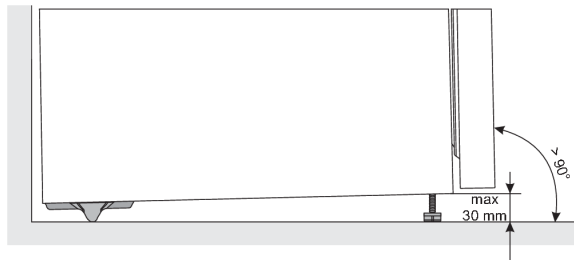

- Potom, čo ste zrovnali spotrebič pomocou nastaviteľných nožičiek, pre lepšiu stabilitu spotrebiča, prispôbte aj ďalšiu nožičku.
- Nevystavujte spotrebič priamemu slnečnému žiareniu a neumiestňujte ho v blízkosti akéhokoľvek zdroja tepla. Ak sa tomu nedá vyhnúť, nainštalujte izolačnú dosku.
- Tento spotrebič je voľne stojaci. Ak chcete dosiahnuť deklarovanú/minimálnu spotrebu energie, musíte medzi stenou a zadnou časťou spotrebiča a nad spotrebičom zabezpečiť 50 mm voľného priestoru. Zaisťte tiež okolo spotrebiča a nad ním dostatočnú cirkuláciu vzduchu.
- Spotrebič môžete umiestniť aj vedľa alebo medzi nábytkové prvky, resp. ku stene. V prípade takéhoto umiestnenia bude spotrebič fungovať bezchybne, avšak sa môže zvýšiť spotreba energie. Dodržiavajte minimálne vzdialenosti nad a za spotrebičom tak, ako je to uvedené na obrázku.
- Nechajte potrebný priestor, aby sa dali otvárať dvere a vysúvať police či zásuvky (pozri inštaláciu schému).

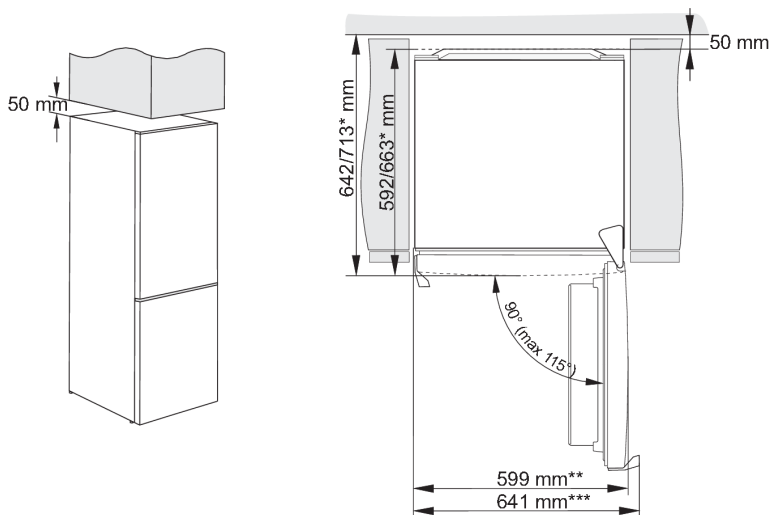

\* záleží od modelu

\*\* model s integrovanou rukoväťou

\*\*\* model s vonkajšou rukoväťou

**Upozornenie:** Pri umiestnení spotrebiča do verzie Side by Side je potrebné zakúpiť a nainštalovať anti-rosný (anti-kondenzačný) set.

Kód pre objednanie sady:

Suchá miestnosť (relatívna vlhkosť pod 60%)	Spotrebiče s výškou 1850 mm
plastová lišta	
ŠEDÁ	850659

## Pripojenie spotrebiča do siete

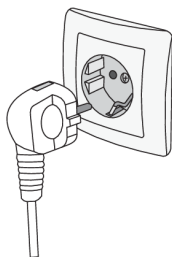





- Spotrebič pripojte do elektrickej siete pomocou napájacieho kábla. Zásuvka v stene by mala byť vybavená chráničom (bezpečnostná zásuvka). Nominálne napätie a frekvencia sú uvedené na typovom štítku/nálepke so základnými informáciami o spotrebiči.
- Spotrebič musíte pripojiť do elektrickej siete a uzemniť v súlade s platnými normami a predpismi. Spotrebič znesie krátkodobé odchýlky od nominálneho napätia, nie však väčšie ako +/- 6 %.

# Zmena smeru otvárania dverí

Smer otvárania dverí spotrebiča sa dá zmeniť.

Poznámka: Pred zámenou smeru otvárania dverí, spotrebič odpojte od elektrickej siete!

Potrebné náradie:	
	zastrkávaci kľúč č. 8
	križový skrutkovač
	tenký skrutkovač
	Kľúč č. 8

Poznámka:

- Ak chcete získať prístup k dielom v spodnej časti spotrebiča, požiadajte o pomoc inú osobu alebo spotrebič jemne položte na mäkký povrch, aby nedošlo k jeho poškodeniu. Ak chcete zmeniť smer otvárania, postupujte podľa nasledujúcich pokynov.

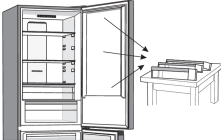
- 

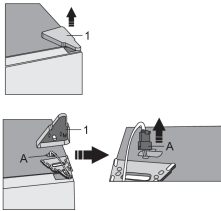
Postavte spotrebič do zvislej polohy. Otvorte horné dvierka, aby ste mohli povyberať všetky regály z dvierok (aby nedošlo k ich poškodeniu) a potom zatvorte dvierka.
- 

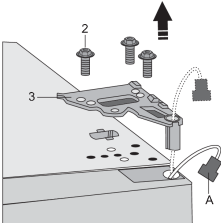
Odstráňte kryt z horného závesu (1). Budte zvlášť opatrní, aby ste nepoškodili konektor (A). Odpojte konektor (A).
- 

Odskrutkujte skrutky (2) a odstráňte záves (3). Prestrčte konektor (A) cez otvor závesu. Počas montáže držte dvierka, aby nespadli.

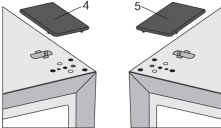
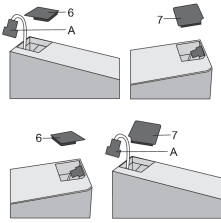
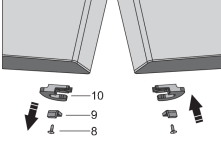
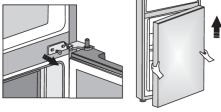
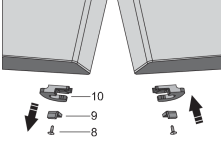
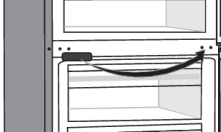
4.  Zložte horné dverka zo stredného závesu opatrným nadvihnutím dveriek priamo hore. Položte dverka na hladký povrch.
5.  Z plastového vrečka vyberte kryt (pravý) (4) a umiestnite ho na miesto, odkiaľ ste odstránili horný záves. Odstráňte a uložte kryt z druhej strany (5), na ktorú bude záves premiestnený. Kryt z druhej strany (5), kde sa budete záves montovať, odstráňte a odložte.
6.  Odstráňte kryt (6) z ľavej strany horných dveriek a vytiahnite konektor (A). Potom odstráňte kryt (7) z pravej strany horných dveriek. Namontujte kryt (7) na ľavú stranu horných dveriek a kryt (6) na pravú stranu horných dveriek.
7.  Odskrutkujte skrutku (8) a odstráňte držiak dveriek (10) a dverovú záračku (9). Potom pomocou skrutky (8) namontujte držiak dveriek, ktorý je priložený vo vrečku a dverovú záračku (9). Odložte si držiak dveriek (10) pre prípad, že ho budete neskôr potrebovať.
8.  Odskrutkujte skrutky zo stredného závesu a odstráňte ho. Potom odstráňte spodné dverka zo spodného závesu.
9.  Položte spodné dverka na hladký povrch. Odskrutkujte skrutku (8) a odstráňte držiak dveriek (10) a dverovú záračku (9). Potom pomocou skrutky (8) pripevnite držiak dveriek, ktorý je priložený vo vrečku a dverovú záračku (9). Odložte si držiak dveriek (10) pre prípad, že ho budete neskôr potrebovať.
10.  Odstráňte kryt stredného závesu a premiestnite ho na opačnú stranu.



11. Nakloňte spotrebič dozadu a odstráňte nastaviteľnú nožičku (11).

12.

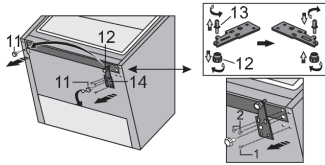

Odskrutkujte 3 skrutky zo spodného závesu (14) a odstráňte ho. Odstráňte dodatočnú nožičku (12) zo spodného čapu závesu (13). Odskrutkujte čap (13) zo spodného závesu a priskrutkujte ho na opačnú stranu závesu, kompletne aj s dodatočnou nožičkou (12).

13.

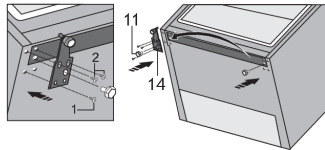

Záves (14) pripevníte na opačnú stranu pomocou skrutiek. Skrutky by mali byť pripevnené v poradí uvedenom na obrázku nižšie. Najprv utiahnite skrutku 1, následne skrutku 2. Potom naskrutkujte nastaviteľnú nožičku (11).

14.

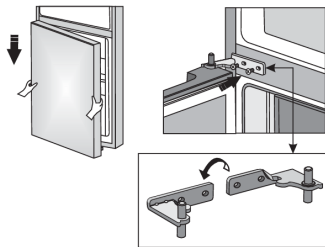

Spodné dvere nasadíte na spodný záves a podržite ich. Otočte stredný záves o 180°. Podložku umiestnite do správnej polohy a stredný záves nastavte tiež do správnej polohy, aby ste mohli na svoje miesto namontovať spodné dverka.

15.

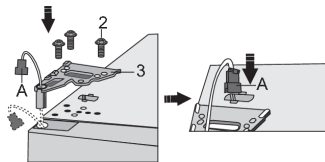

Horné dverka umiestnite do správnej polohy, prevlečte konektor (A) cez otvor horného závesu (3) a pripevnite ich so skrutkami (2). Počas montáže, horné dverka držte. Znovu pripojte konektor (A).

16.

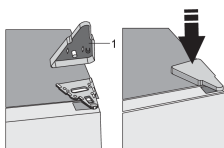

Nasadíte kryt horného závesu (1).

17. Otvorte horné dverka a vráťte regály dveriek na miesto. Potom zatvorte dverka.

Poznámka: Ak má váš model rukoväť, potom ju podľa nasledujúcich pokynov presuňte na druhú stranu . Odstráňte horné dvierka a položte ich na hladký povrch. Odstráňte kryty (1) a (4) a odskrutkujte skrutky (2), ako je znázornené na obrázku. Rukoväť (3) umiestnite na opačnú stranu, priskrutkujte skrutky (2) a nasadte kryty (1) a (4).

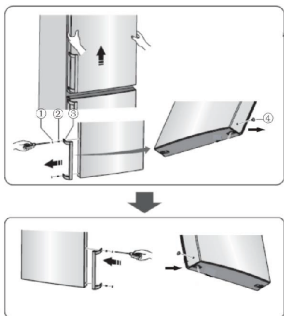

# Opis spotrebiča

Tento výrobok obsahuje svetelný zdroj triedy energetickej účinnosti G.

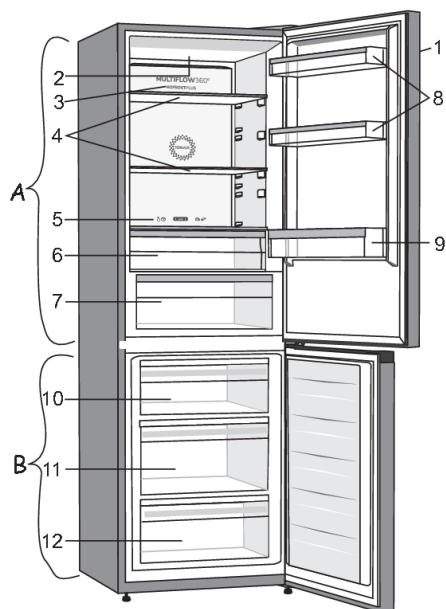

## **A Chladnička**

1. Ovládacia jednotka
2. LED osvetlenie
3. Stípeň MultiFlow
4. Sklenené poličky
5. Posuvník na prestavenie zásuvky ZeroZone na zásuvku na ovocie a zeleninu
6. Zásuvka ZeroZone
7. Zásuvka na ovocie a zeleninu CrispZone s regulátorom vlhkosti \*
8. Nízke dverkové regály
9. Polička na fľaše

## **B Mraznička**

10. Horná zásuvka na mrazenie a skladovanie
11. Hlboká zásuvka SpaceBox na mrazenie a skladovanie
12. Spodná zásuvka na skladovanie

- Zásuvky sú opatrené ochranou proti neúmyselnému vytiahnutiu. Ak chcete odstrániť zásuvku zo spotrebiča, vytiahnite ju čo najviac ako to pôjde, potom ju vpredu nadvihnite a úplne vytiahnite.

\* Platí len pre určité modely

# Ovládanie spotrebiča

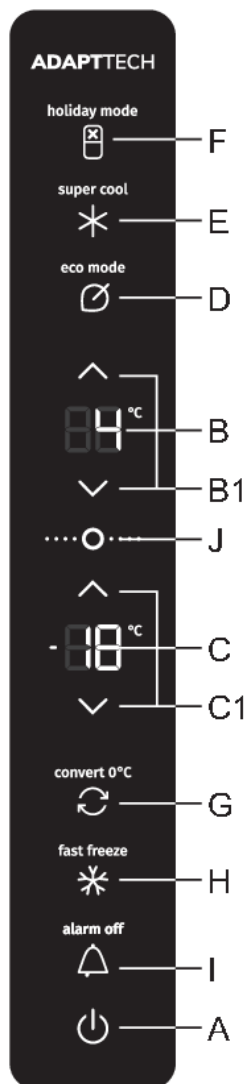

- A** Vypnutie/zapnutie spotrebiča
- B** Zobrazenie nastavenej teploty v chladiacej časti
- B1** Tlačidlá na nastavenie teploty chladiacej časti
- C** Zobrazenie nastavenej teploty v mraziacej časti
- C1** Tlačidlá na nastavenie teploty mraziacej časti
- D** Tlačidlo na zapnutie/vypnutie funkcie Eco
- E** Tlačidlo na zapnutie/vypnutie intenzívneho chladenia
- F** Funkcia Holiday mode (režim dovolenka)
- G** Tlačidlo na prepínanie medzi mrazičkou /ZeroZone
- H** Tlačidlo pre zapnutie/vypnutie intenzívneho mrazenia
- I** Tlačidlo na vypnutie zvukového alarmu
- J** Tlačidlo na ukončenie pohotovostného režimu

## Vypnutie/zapnutie spotrebiča

Keď prvýkrát pripojíte spotrebič k elektrickej sieti, bude v pohotovostnom režime (vypnutý, avšak napájaný).



**Zapnutie spotrebiča:** Spotrebič zapnete stlačením tlačidla **A**. Zaznie pípanie, na displejoch **B** a **C** sa zobrazí teplota.



**Vypnutie spotrebiča:** Spotrebič vypnete s dlhším stlačením (2 sekundy) tlačidla **A**. Opäť zaznie pípanie a na displeji **B** sa rozsvietia vonkajšie segmenty v smere hodinových ručičiek. Spotrebič je v pohotovostnom režime (ešte stále napájaný).

## Nastavenie teploty v spotrebiči

### ☀- INFORMÁCIA!

- Spotrebič má továrensky nastavenú odporúčanú teplotu, a síce v priestore chladničky 4 °C a v priestore mrazničky -18 °C.
- Nastavená teplota sa dosiahne až o niekoľko hodín po zapnutí spotrebiča. Kým teplota neklesne na vybranú hodnotu, do spotrebiča nekladajte žiadne potraviny.

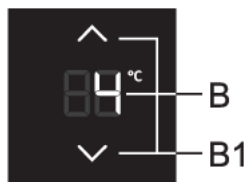

Teplotu v **chladiacej časti** nastavíte pomocou tlačidiel **B1**.

∧ zvýšenie teploty

∨ zníženie teploty;

- Teplota v chladničke sa dá nastaviť v rozmedzí od + 1 °C do + 9 °C.
- Zakaždým, keď stlačíte tlačidlo **B1**, teplota sa zvýši alebo zníži o 1 °C. Zvolené nastavenie sa po troch sekundách nečinnosti automaticky uloží ako posledná nastavená teplota v priestore chladničky.
- Odporúčané nastavenie teploty je 4 °C.

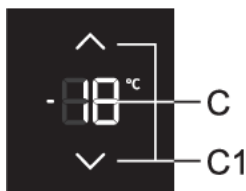

Teplotu v **mraziacej časti** nastavíte pomocou tlačidiel **C1**.

∧ zvýšenie teploty

∨ zníženie teploty;

- Teplota v mrazničke sa dá nastaviť v rozmedzí od -16 °C do -24 °C.
- Zakaždým, keď stlačíte tlačidlo **C1**, teplota sa zvýši alebo zníži o 1 °C. Zvolené nastavenie sa po troch sekundách nečinnosti automaticky uloží ako posledná nastavená teplota v priestore mrazničky.
- Odporúčané nastavenie teploty je -18 °C.

## Pohotovostný režim ovládacej jednotky (display standby mode)



### INFORMÁCIA!

30 sekúnd po poslednom stlačení ktoréhokoľvek tlačidla sa ovládacia jednotka prepne do pohotovostného režimu. Všetky indikátory na ovládacej jednotke sa vypnú. Ak je však nastavená jedna z doplnkových funkcií, jej indikátor bude svietiť aj v pohotovostnom režime.

**Ukončenie pohotovostného režimu:** krátko stlačte tlačidlo **A** či **J** alebo otvorte dvere chladiaceho priestoru. Ak je zapnutá jedna z doplnkových funkcií, môžete ukončiť pohotovostný režim aj tak, že stlačíte tlačidlo zapnúť/vypnúť funkcie, ktorú máte zapnutú.

## Intenzívne chladenie (chladiaci priestor)



### INFORMÁCIA!

Toto nastavenie použite po prvom zapnutí spotrebiča, pred čistením alebo pred pridaním väčšieho množstva potravín.

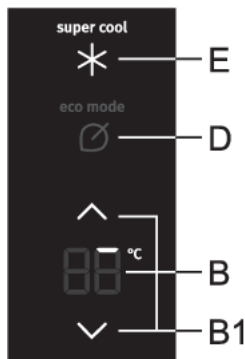

**Zapnutie:** Funkciu intenzívneho chladenia aktivujte stlačením tlačidla **E**. Budete počuť pípnutie a rozsvietí sa **super cool**.

Na displeji **B** uvidíte postupné osvetlenie vonkajších segmentov. Spočiatku sa rozsvieti prvý segment (pozri obrázok vyššie) a následné segmenty sa postupne osvetľujú v smere hodinových ručičiek.



Pred ukončením tejto funkcie, budú na displeji **B** svietiť všetky vonkajšie segmenty.

- Aj v priebehu intenzívneho chladenia môžete nastavovať alebo upravovať teplotu v mraziacom priestore.
- Ak chcete počas intenzívneho chladenia zmeniť teplotu v chladiacej časti, musíte najskôr pomocou tlačidla **E** funkciu vypnúť.

**Vypnutie:** intenzívne chladenie vypnete opätovným stlačením tlačidla **E**. Budete počuť pípnutie a zobrazenie **super cool** zhasne. Ak funkciu intenzívneho chladenia nevypnete manuálne, tak sa vypne automaticky (asi po šiestich hodinách).

 **INFORMÁCIA!**

Keď je aktivovaná funkcia intenzívneho chladenia, spotrebič bude pracovať na maximálny výkon. Počas tejto doby môže spotrebič vydávať hlasnejšie zvuky.

## Intenzívne mrazenie (mraziaci priestor)

 **INFORMÁCIA!**

Toto nastavenie použite po prvom zapnutí spotrebiča, pred čistením alebo pred pridaním väčšieho množstva potravín.

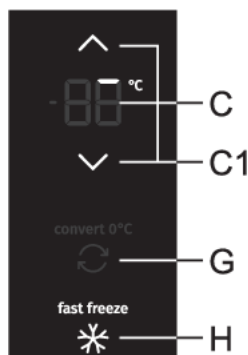

**Zapnutie:** Funkciu intenzívneho mrazenia aktivujte stlačením tlačidla **H**. Budete počuť pípnutie, indikátor **fast freeze** sa rozsvieti.

**Intenzívne mrazenie (horná mraziaca zásuvka):** Funguje na princípe intenzívneho vŕhania studeného vzduchu a to iba v hornej zásuvke mraziacej časti chladničky. Vďaka rýchlemu mrazeniu sa v potravinách uchovávajú vitamíny, minerály a živiny dlhšiu dobu.

Na displeji **C** uvidíte postupné osvetlenie vonkajších segmentov. Spočiatku sa rozsvieti prvý segment (pozri obrázok vyššie) a následné segmenty sa postupne osvetľujú v smere hodinových ručičiek.



Pred ukončením tejto funkcie, budú na displeji **C** svietiť všetky vonkajšie segmenty.

- Aj v priebehu intenzívneho mrazenia môžete nastavovať alebo upravovať teplotu v chladiacom priestore.
- Ak chcete zmeniť teplotu v mraziacej časti počas intenzívneho mrazenia, musíte najprv túto funkciu vypnúť s tlačidlom **H**.

**Vypnutie:** intenzívne mrazenie vypnete opätovným stlačením tlačidla **H**. Budete počuť pípnutie a zobrazenie **fast freeze** zhasne. Ak funkciu intenzívneho mrazenia nevypnete manuálne, tak sa vypne automaticky (asi po dvoch dňoch).

 **INFORMÁCIA!**

Keď je aktivovaná funkcia intenzívneho mrazenia, spotrebič bude pracovať na maximálny výkon. Počas tejto doby môže spotrebič vydávať hlasnejšie zvuky.

## Eco funkcia



**Zapnutie:** Ak chcete aktivovať funkciu **eco**, krátko stlačte tlačidlo **D**. **Eco mode** sa rozsvieti. Keď je táto funkcia aktivovaná, spotrebič pracuje s optimálnymi nastaveniami.

**Vypnutie:** Funkciu **eco** vypnete opätovným krátkym stlačením tlačidla **D**. Teplota sa vráti na poslednú nastavenú teplotu.

Funkciu **eco** tiež vypnete, ak s tlačidlom **B1** zmeníte nastavenie teploty chladiaceho alebo mraziaceho priestoru, resp. ak nastavíte jednu z ďalších doplnkových funkcií.

## Funkcia Convert

Celý mraziaci priestor môžete zmeniť na **ZeroZone**. Teploty sa v ňom pohybujú okolo 0 °C alebo mierne pod 0 °C, preto tu neskladujte potraviny citlivé na nízke teploty - potraviny môžu zamrznúť. Pred prepnutím funkcie vyprázdnite mraziaci priestor, aby sa zamrznuté potraviny nerozmrazili a nepokazili sa.

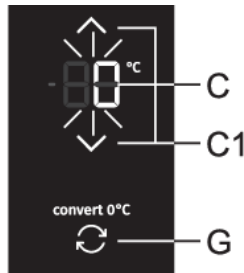

- **Aktivácia funkcie Convert:** stlačte tlačidlo **G**. Budete počuť pípnutie a rozsvieti sa **convert 0°C**.
- Aktivovaním tejto funkcie nastavíte mraziacu časť na teplotu 0 °C a chladiacu časť na 4 °C. Na displeji **C** bude blikať 0 °C dovtedy, kým sa v mraziacej časti nedosiahne vhodná teplota. Po dosiahnutí príslušnej teploty na displeji bude nepretržite svietiť 0 °C.

- **Nastavenie teploty v ZeroZone:** stlačením tlačidla **C1** nastavíte teplotu v rozsahu od -2 °C do +3 °C.
- Teploty sú približné a závisia od nastavenia teplôt v chladiacej časti, teploty okolia, frekvencie otvárania dverí a množstva uložených potravín. Vyššie nastavené teploty v **ZeroZone** podmieňujú vyššie teploty v chladiacej časti a naopak. Upravte nastavenie podľa prevádzkových podmienok.
- V prípade, že spodný priestor funguje ako **ZeroZone**, teploty v chladiacej časti sa budú môcť nastaviť len v rozsahu od 4 °C do +8 °C. Toto nastavenie sa odporúča len, ak je teplota okolia v rozmedzí od 16 °C do +32 °C. Pri vyšších alebo nižších hodnotách nie je možné v spotrebiči zabezpečiť vhodné teploty.
- Aktiváciou funkcie **Convert** sa prerušia všetky ostatné funkcie.
- **Deaktivácia funkcie Convert:** stlačte znovu tlačidlo **G**. Budete počuť pípnutie a indikátor **convert 0°C** zhasne.

### **INFORMÁCIA!**

Činnosť funkcie **Convert** ovplyvňuje aj teplotu v zásuvke **ZeroZone**. Keď je táto funkcia zapnutá, teplota v zásuvke teplotu okolo 0 °C, ale bez ohľadu na nastavenie alebo polohu posúvača bude v prevádzke ako **zásuvka na ovocie a zeleninu**, čo môže viesť k znehodnoteniu potravín. Preto odporúčame, aby ste potraviny, ktoré sú citlivé na vyššie teploty, premiestnili na vhodnejšie miesto.



## Funkcia Holiday mode (režim dovolenka)

Túto funkciu použijete vtedy, keď budete dlhší čas preč, napríklad, ak idete na dovolenku alebo na dlhšiu služobnú cestu.

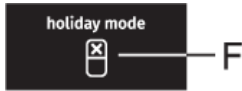

**Zapnutie:** Funkciu aktivujte stlačením tlačidla **F**. Budete počuť pípnutie a rozsvieti sa **holiday mode**.

- Aktivovaním funkcie sa chladiaca časť nastaví na 15 °C a mraziaca časť na -18 °C.



### VAROVANIE!

Skôr než túto funkciu aktivujete, vyprázdnite chladiacu časť spotrebiča, pretože by sa v nej mohli potraviny pokaziť.

**Vypnutie:** Funkciu vypnete opätovným stlačením tlačidla **F**.

## Detská zámka

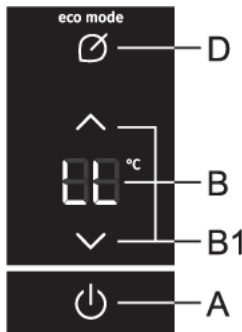

**Zapnutie:** Ak chcete aktivovať detský zámok, stlačte tlačidlá **A** a **D** a držte ich po dobu dvoch sekúnd. Budete počuť pípnutie a **LL** sa krátko zobrazí na displeji **B**.

Táto funkcia uzamkne všetky tlačidlá okrem tlačidiel **A**, **D**, **I** a **J**.

**Vypnutie:** Funkciu vypnete opätovným stlačením a podržaním tlačidiel **A** a **D**.

V prípade výpadku elektrického prúdu je funkcia zachovaná.

## Upozornenie na vysokú teplotu

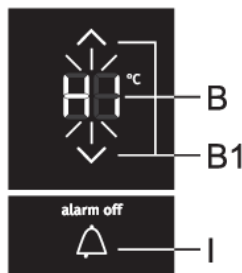

Ak je teplota vo vnútri spotrebiča príliš vysoká, potom sa aktivuje zvukový signál (prerušovaný tón). Na displeji **B** alebo **C** bliká **HI**, v závislosti od toho, v ktorej časti spotrebiča je teplota zvýšená.

- Vždy, keď sa spotrebič zapne pomocou tlačidla **A**, aktivácia upozornenia na vysokú teplotu sa posunie o 24 hodín. Keď počas tejto doby spotrebič nedosiahne dostatočne nízku teplotu, upozornenie sa opäť aktivuje.

### Vypnutie alarmu:

- Zvukový alarm vypnete stlačením tlačidla **I**. Keď tlačidlo stlačíte prvýkrát alarm vypnete a na displeji **B** alebo **C** sa zobrazí najvyššie nameraná teplota časti, v ktorej je príliš vysoká teplota. Keď druhýkrát stlačíte tlačidlo **I**, začne na displeji **B** alebo **C** blikať aktuálne nastavená teplota a bude blikať dovtedy, kým teplota neklesne pod alarmujúcu hodnotu.
- Keď spotrebič dosiahne správnu hodnotu, teplota na displeji prestane blikať a rozsvieti sa.
- Ak zvukový alarm nevypnete, zapne sa každú hodinu a bude zvoniť približne 15 minút.

## Upozornenie na otvorené dvere

Ak sú dvere chladiacej časti otvorené príliš dlho, aktivuje sa zvukový alarm (opakované pípnutie). Ak zvukový alarm nevypnete, automaticky sa vypne po 10 minútach. Spotrebič bude ďalej pracovať normálne, ako keby boli dvere zatvorené.

**Vypnutie alarmu:** Keď dvere zatvoríte, upozornenie sa deaktivuje.

### INFORMÁCIA!

Ak alarm vypnete stlačením tlačidla **I**, a pritom nezatvoríte dvere, tak sa znovu zapne po 4 minútach.

### INFORMÁCIA!

Ak necháte dvere otvorené dlhšie ako 10 minút, zvukový signál prestane znieť. Spotrebič sa prepne do núdzového režimu, aby bolo aj napriek otvoreným dverám zabezpečené dostatočné chladenie a zabránilo sa kazeniu potravín.

## Alarm v prípade výpadku elektrického prúdu

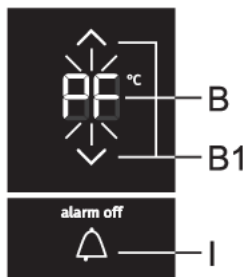

Ak spotrebič počas výpadku prúdu dosiahol alarmujúcu teplotu, tak sa pri obnovení napájania aktivuje alarm vysokej teploty. Zaznie zvukový alarm a na displeji **B** či **C** bude blikať **PF**, v závislosti od toho, v ktorej časti spotrebiča je teplota zvýšená.

Zvukový alarm vypnete stlačením tlačidla **I**. Na displeji **B** alebo **C** sa zobrazí najvyššia nameraná teplota.

Po opätovnom stlačení tlačidla **I**, alarm výpadku napájania bude konečne deaktivovaný a na displeji **B** alebo **C** sa objaví nastavená teplota.

Ak je súčasne aktivovaný aj alarm vysokej teploty, tak sa spotrebič po vypnutí alarmu pri výpadku napájania, bude správať tak, ako je to popísané v kapitole Upozornenie na vysokú teplotu.

# Vnútorné vybavenie spotrebiča

(\* Vybavenie závisí od modelu)

## Polica

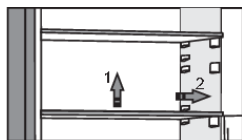

Prázdne policičky môžete v chladničke rozložiť podľa potreby pomocou vodiacich líšt bez toho, aby ste ich z chladničky vybrali. Ak chcete policičku presunúť alebo vybrať z chladničky, zozadu ju jemne nadvihnite a potiahnite smerom k sebe, a potom ju buď presuňte alebo vyberte zo spotrebiča. Potraviny, ktoré sa rýchlo kazia skladujte v zadnej časti police, kde je teplota najnižšia.

## Držiak na fľaše \*

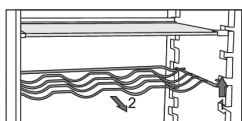

- Niektoré modely sú vybavené držiakom na fľaše. Držiak na fľaše je chránený proti mimovoľnému vysunutiu. Môžete ho vybrať von, iba keď je prázdny. Keď ho chcete vybrať, mierne ho nadvihnite v prednej časti a vyťahnite smerom k sebe. Umiestnite držiak na fľaše tak, aby dĺžka fliaš nebránila správne zatvoreniu dverí. Držiak unesie maximálne deväť 0,75-litrových fliaš alebo 13 kilogramov – pozri štítok na vnútornej strane spotrebiča vpravo.
- Na držiak na fľaše môžete (pozdĺžne alebo priečne) umiestniť tiež plechovky.

## Priehradka na ovocie a zeleninu s reguláciou vlhkosti (CrispZone) \*

- Priehradka na spodku chladničky je určená na uskladňovanie ovocia a zeleniny. Reguluje vlhkosť a bráni vysúšaniu potravín.
- Vlhkosť v priehradke je regulovaná automaticky podľa druhu a množstva vložených potravín.

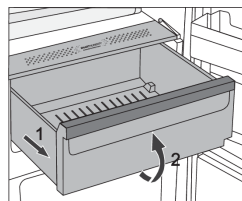

- Vytiahnutie priehradky:
  - Vysuňte priehradku najviac ako sa dá. Potom nadvihnite prednú časť a vyťahnite ju von úplne.

## Zásuvka ZeroZone \*

(Platí len pre určité modely.)

Priehradka **ZeroZone** umožňuje uskladňovať širokú škálu čerstvých potravín trikrát dlhšiu dobu ako tradičná chladnička. Potraviny zostanú dlhšie čerstvé, pričom si zachovávajú svoju chuť a živiny. Teplota v zásuvke závisí od nastavenej teploty v chladničke, teploty prostredia, frekvencie otvárania dverí a množstvom potravín, ktoré sú v nej uložené.

Aby bola teplota v zásuvke **ZeroZone** 0 °C, odporúčame nastaviť teplotu chladničky na 4 °C. Teplota v zásuvke **ZeroZone** môže klesnúť pod 0 °C; umiestnite preto potraviny citlivé na mrazenie do hornej časti chladničky.

Pre optimálny výkon by mala byť zásuvka úplne zatvorená.

- Pri nákupe potravín sa uistite, že sú čerstvé, pretože to bude určovať kvalitu jedla, ako aj dobu uskladnenia v chladničke.
- Potraviny skladujte v uzatvorených nádobách alebo vhodnom balení, aby ste zabránili ich vytekaniu alebo prijímaniu pachov a vlhkosti.
- Vyberte potraviny zo zásuvky 30 až 60 minút pred použitím, aby sa vôňa a chuť vyvíjali pri izbovej teplote.
- Medzi potraviny citlivé na nízku teplotu a nevhodné na uskladnenie v zásuvke **ZeroZone** patrí: ananás, avokádo, banány, olivy, zemiaky, baklažán, uhorky, fazuľa, paprika (kápia), melóny, dyňa, cuketa atď.

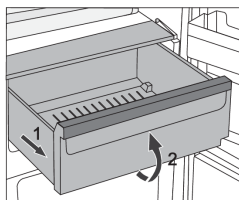

- Zásuvku vyberiete nasledovne:
  - Vytiahnite zásuvku až na doraz.
  - Potom nadvihnite prednú časť a vytiahnite ju úplne von.

## Zmena zásuvky ZeroZone na zásuvku na ovocie a zeleninu \*

- Ak potrebujete viac miesta na ovocie a zeleninu, môžete zásuvku ZeroZone zmeniť na zásuvku na ovocie a zeleninu (CrispZone).



- Môžete tak urobiť pomocou posuvníku, nasledujúcim spôsobom:
  - Ak chcete použiť zásuvku ako **ZeroZone**: posuňte posuvník doprava.
  - Ak chcete použiť zásuvku ako **zásuvku na ovocie a zeleninu (CrispZone)**: presuňte posuvník doľava.

### 💡 INFORMÁCIA!

Keď je zapnutá funkcia **Convert**, zásuvka bude v prevádzke ako **zásuvka na ovocie a zeleninu** bez ohľadu na nastavenie posúvača. Aj keď je posúvač nastavený na **ZeroZone**, teplota v zásuvke nedosiahne teplotu okolo 0 °C, čo môže viesť k znehodnoteniu potravín. Preto odporúčame, aby ste potraviny, ktoré sú citlivé na vyššie teploty, premiestnili na vhodnejšie miesto.

## Regály dvierok

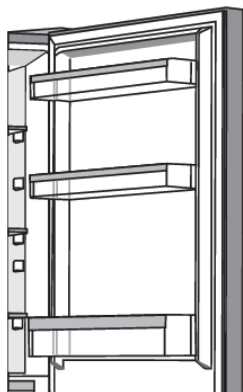

Vnútrotná strana dvier chladničky je vybavená priehradkami určenými na uskladnenie syra, masla, vajec, jogurtov a iných malých balení, túb, konzerv a pod.

Regály môžete podľa potreby premiestňovať tak, že ich jemne zdvihnete z drážok, ktoré ich držia a znova ich zasuniete na požadovanom mieste do drážok.

Spodný regál je určený pre ukladanie fliaš.

Maximálna nosnosť každej priehradky vo dverách je 5 kg.

## System distribúcie vzduchu (MultiFlow) \*

- Moderný systém MultiFlow rovnomerne rozvádza vzduch a vyrovnáva teplotu v celej chladničke. Okrem toho môžete každý druh potravín umiestniť na ktorúkoľvek policičku v chladničke, keďže v nej nie sú odlišné teploty.

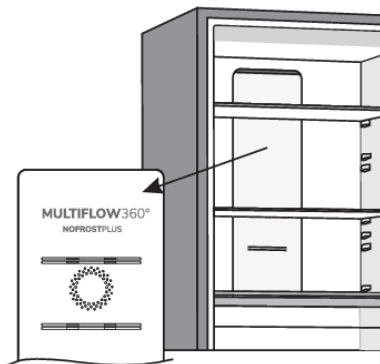

## System distribúcie vzduchu s ionizátorom vzduchu (MultiFlow/IonAir) \*

- Pokročilý systém ventilátorov MultiFlow rovnomerne distribuuje ionizovaný vzduch a vyrovnáva teplotu v celom priestore chladničky. Vzduch obohatený o záporné ióny napodobňuje prirodzenú mikroklimu, ktorá udržiava potraviny dlhšie čerstvé. Okrem toho môžete každý druh potravín umiestniť na ktorúkoľvek policičku v chladničke, keďže v nej nie sú odlišné teploty.

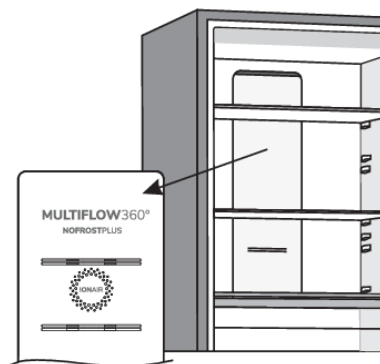

## Technológia AdaptTech

Inovačná technológia senzorov umožňuje prispôsobenie prevádzky spotrebiča podľa zvykov a správania jeho používateľa. Adaptívny inteligentný systém sleduje, analyzuje a zaznamenáva denne a týždenne používanie spotrebiča a podľa zaznamenaných zvykov prispôsobuje prevádzku spotrebiča. V prípade, že je spotrebič schopný predpokladať zvýšenú frekvenciu otvárania dverí, vopred automaticky zníži teplotu, aby zabránil zvýšeniu teploty potravín z dôvodu častejšieho otvárania dverí. Spotrebič bude tiež predvídať vloženie väčších množstiev potravín do chladničky alebo mrazničky a prispôbí sa aktiváciou intenzívneho chladenia alebo mrazenia.

# Odporúčané rozloženie potravín v spotrebiči

## Oblasti chladničky:

- horná časť: jedlo v konzervách, chlieb, víno, pečivo atď.
- stredná časť: mliečne výrobky, hotové jedlá, dezerty, nealkoholické nápoje, pivo, varené jedlá atď.
- Zásuvka FreshZone/ZeroZone: mäso, mäsové výrobky, lahôdky;
- Zásobník na ovocie a zeleninu: čerstvé ovocie, zelenina, šaláty, koreňová zelenina, zemiaky, cibuľa, cesnak, paradajky, kyslá kapusta, okrúhlice atď.



## Oddieli vo dverách chladničky:

- horné/dolné priehradky vo dverách: vajcia, maslo, syr atď.
- dolné priehradky vo dverách: nápoje, plechovky, fľaše

## 💡 INFORMÁCIA!

V chladničke neuskładňujte ovocie (banány, ananás, papáju, citrusy) a zeleninu (cuketu, baklažán, uhorky, papriky, paradajky a zemiaky) citlivé na nízke teploty.

## Mraziace časti:

- mrazenie, skladovanie mrazených potravín (pozri kapitolu Mrazenie a uskladňovanie mrazených potravín).

## 💡 INFORMÁCIA!

V mrazičke neuskładňujte nasledujúce potraviny: šalát, vajcia, jablká, hrušky, hrozno, broskyne, jogurty, kyslé mlieko, kyslú smotanu a majonézu.

# Uskladňovanie potravín v chladničke

## Dôležité upozornenia týkajúce sa uskladnenia potravín

### INFORMÁCIA!

Správne používanie spotrebiča, vhodné balenie, udržiavanie správnej teploty a dodržiavanie hygieny potravín má rozhodujúci vplyv na kvalitu uskladňovania potravín.

Dodržujte dátumy spotreby potravín uvedené na obale.

Potraviny uložené v chladničke by ste mali skladovať v uzatvorených nádobách alebo vhodnom balení, aby ste zabránili ich vytekaniu alebo prijímaniu pachov a vlhkosti.

V chladničke neuskładňujte horľavé, prchavé a výbušné látky.

Fľaše s vysokým obsahom alkoholu by mali byť nepriedušne uzatvorené a skladované vo zvislej polohe.

Niektoré organické roztoky, éterické oleje v citrónovej a pomarančovej kôre a pod. môžu poškodiť plastové povrchy v prípade dlhšieho kontaktu a spôsobiť poškodenie a predčasné starnutie týchto materiálov.

Nepríjemný zápach upozorňuje na nedostatočnú čistotu spotrebiča alebo skazený obsah (pozri „Čistenie spotrebiča“).

Ak odchádzate z domu na dlhšiu dobu, vyberte z chladničky jedlo, ktoré sa môže pokaziť.

## Prevenca kontaminácie potravín

Dodržiavajte nižšie uvedené pokyny, aby ste zabránili kontaminácii potravín:

- Časté a dlhotrvajúce otváranie dvierok zariadenia môže spôsobiť výrazné zvýšenie teploty v priestoroch zariadenia.
- Pravidelne čistite povrchy, ktoré môžu prísť do styku s potravinami a taktiež prístupný odvodňovací systém.
- Surové mäso a ryby skladujte v chladničke vo vhodných nádobách tak, aby neboli v kontakte s inými potravinami, alebo aby z nich nekvapkalo na iné potraviny
- Ak ostane chladnička dlhší čas prázdna, tak ju vypnite, odmrazte, vyčistite, vysušte a nechajte dvierka otvorené, aby sa v nej netvorili plesne.

## Uskladňovanie potravín

Druh potraviny	Optimálna teplota pri uskladňovaní (°C)	Optimálna vlhkosť pri uskladňovaní (%)	Približná doba uskladnenia
Bravčové mäso	-1 až 4	95	3 dni
Hovädzie mäso	0 až 4	95	do 3 týždňov
Jahňacina	0 až 4	95	14 dní
Kurča	0 až 4	95	3 dni
Ryby	0 až 4	95	3 až 10 dní
Mäkkýše	0 až 4	95	2 dni



*Pokračovanie predchádzajúcej tabuľky*

<b>Druh potraviny</b>	<b>Optimálna teplota pri uskladňovaní (°C)</b>	<b>Optimálna vlhkosť pri uskladňovaní (%)</b>	<b>Približná doba uskladnenia</b>
Vyzreté hovädzie mäso pri mokrom zrení	1,5	95	16 týždňov
Mliečne výrobky (jogurt, kyslá smotana, maslo, mäkký syr, syrové nátierky a pod.)	2 až 4	95	7 až 10 dní
Cvikla	0	95	3 až 5 mesiacov
Brokolica	0	95-100	10 až 14 dní
Mladá kapusta	0	98-100	3 až 6 týždňov
Mrkva, zrelá	0	98-100	4 až 5 mesiacov
Šalát, zimný	0	95-100	2 až 3 týždne
Cesnak	0	65-70	6 až 7 mesiacov
Kaleráb	0	98-100	2 až 3 mesiace
Čínska kapusta	0	95-100	2 až 3 mesiace
Kapusta, neskoré odrody	0	98-100	3 až 4 mesiace
Mrkva	0	95-100	2 týždne
Karfiol	0	95-98	2 až 4 týždne
Zeler, obyčajný	0	98-100	2 až 3 mesiace
Mangold	0	95-100	10 až 14 dní
Šalátová čakanka	0	95-100	2 až 4 týždne
Kukurica, sladká	0	95-98	5 až 8 dní
Pór	0	95-100	2 až 3 mesiace
Huby	0	95	3 až 4 dni
Petržlen	0	95-100	2 až 3 dni
Paštrnák	0	98-100	4 až 6 mesiace
Red'kovka, zimná	0	95-100	2 až 4 mesiace
Chren	0	98-100	od 10 do 12 mesiacov
Karfiol	0 až 2	90-95	2 až 4 týždne
Cibuľa	0 až 2	65-70	6 až 7 mesiacov
Špargľa	0 až 2	95-100	2 až 3 týždne
Hrášok, zelený	0 až 2	95-98	1 až 2 týždne
Zelenina, nakrájaná	0 až 2	90-95	do 5 dní
Ružičkový kel	0 až 2	90-95	1 až 2 týždne
Egreše	0 až 2	90-95	3 až 4 týždne
Uhorky	4 až 10	95	10 až 14 dní
Zemiaky	7 až 10	90-95	do 9 mesiacov
Avokádo, nezrelé	7 až 10	85-95	do 6 týždňov

*Pokračovanie predchádzajúcej tabuľky*

<b>Druh potraviny</b>	<b>Optimálna teplota pri uskladňovaní (°C)</b>	<b>Optimálna vlhkosť pri uskladňovaní (%)</b>	<b>Približná doba uskladnenia</b>
Sladká paprika	7 až 10	90-95	2 až 3 týždne
Paradajky	10 až 12	85-90	4 až 7 dní
Fazuľa, semená	< 15	40-50	6 až 10 mesiacov
Hrušky	-3	90-95	2 až 7 mesiacov
Marhule	-1	90-95	1 až 3 týždne
Jahody	0	90-95	3 až 7 dní
Maliny	0 až 2	90-95	2 až 3 dni
Ríbezle	0 až 2	90-95	1 až 4 týždne
Čučoriedky	0 až 2	90-95	14 dní
Čerešne	0 až 2	90-95	2 až 3 týždne
Hrozno	0 až 2	85	2 až 8 týždňov
Kiwi, zrelé	0 až 2	90-95	1 až 3 mesiace
Broskyne	0 až 2	90-95	2 až 4 týždne
Čerešne	0 až 2	90-95	2 až 3 týždne
Kiwi, nezrelé	0 až 2	90-95	2 až 6 mesiacov
Nektárinky	0 až 2	90-95	1 až 3 týždne
Pomaranče	0 až 2	90-95	2 až 4 týždne
Hurmikaki	0 až 2	90-95	2 až 3 mesiace
Slivky	0 až 2	90-95	2 až 5 týždňov
Ovocie, nakrájané	0 až 2	90-95	do 10 dní
Jablká	0 až 4	90-95	1 až 12 mesiacov
Melóny	4	90-95	15 dní
Pomaranče	4 až 7	90-95	2 až 4 týždne
Mandarínky	5 až 8	90-95	2 až 4 týždne
Mango	10 až 13	85-95	2 až 3 týždne
Melóny	10 až 13	85-95	1 až 2 týždne
Ananás	10 až 13	85-95	2 až 4 týždne
Citróny	11 až 13	90-95	2 až 3 týždne
Dyňa	12 až 15	85-95	1 až 3 týždne
Banány, zrelé	13 až 16	85-95	3 dni
Grapefruit	13 až 16	90-95	1 až 3 týždne

# Mrazenie a uskladňovanie mrazených potravín

## Postup mrazenia

### **INFORMÁCIA!**

Maximálne množstvo čerstvých potravín, ktoré môžete vložiť naraz, je uvedené na typovom štítku spotrebiča. Ak množstvo potravín na mrazenie presahuje uvedené množstvo, kvalita mrazenia bude nižšia; navyše sa bude kvalita už zmrazených potravín zhoršovať.

- Ak chcete využívať celý objem mrazničky, odstráňte všetky zásuvky.
- Aktivácia funkcie super zmrazovania 24 hodín pred zmrazovaním čerstvých potravín:
  - stlačte tlačidlo **H**.

Aby bolo možné potraviny čo najskôr zmraziť, usporiadajte ich tak, ako je uvedené nižšie:

- Čerstvé potraviny balte do menších balíčkov (1 kg), ktoré potom uložte do hornej zásuvky, a to tak, že dva balíčky dáte k zadnej stene do ľavého a pravého kúta a jeden balíček do stredu pred ne, jeden balíček uložte do strednej zásuvky k zadnej stene do stredu.

Uistite sa, že čerstvé potraviny nebudú v kontakte s potravinami, ktoré už sú zmrazené.

- Pri zmrazovaní menšieho množstva potravín (1 - 2 kilogramy), nie je aktivácia funkcie super zmrazovania nutná.

## Dôležité upozornenia týkajúce sa mrazenia

### **INFORMÁCIA!**

Mrazničku používajte len na mrazenie potravín, ktoré sú na to vhodné. Vždy používajte kvalitné a čerstvé potraviny.

Vyberajte tie najvhodnejšie balenia potravín a používajte obaly správnym spôsobom.

Uistite sa, že obaly sú vzduchotesné a vodotesné, aby sa potraviny nevysušali a nestratili vitamíny.

Na obaly napíšte typ potraviny, množstvo a dátum zmrazenia.

Je dôležité, aby sa jedlo zmrazovalo rýchlo. Preto odporúčame menšie balenia. Pred mrazením jedlo uložte do chladničky.

## Skladovanie priemyselne mrazených potravín

- Pri skladovaní a používaní mrazených potravín dodržiavajte pokyny výrobcu. Teplota a dátum spotreby sú vyznačené na obale.
- Vyberajte iba potraviny v nepoškodenom obale, uložené v mraziacich boxoch pri teplote -18 °C alebo nižšej.
- Nekupujte potraviny pokryté námrazou, pretože to znamená, že boli čiastočne rozmrazené niekoľkokrát a sú menej kvalitné.
- Chráňte jedlo pred rozmrazením počas prepravy. V prípade zvýšenia teploty bude doba uskladnenia kratšia a dôjde k zhoršeniu kvality.

# Doba uskladnenia mrazených potravín

## Odporúčaná doba skladovania v mrazničke

Druh potraviny	Čas
ovocie, hovädzie mäso	od 10 do 12 mesiacov
zelenina, teľacie mäso, hydina	od 8 do 10 mesiacov
divina	od 6 do 8 mesiacov
Bravčové mäso	od 4 do 6 mesiacov
najemno nasekané alebo mleté mäso	4 mesiace
chlieb, pečivo, varené jedlá, chudé ryby	3 mesiace
vnútornosti	2 mesiace
údené klobásy, tučné ryby	1 mesiac

## Rozmrazovanie mrazených potravín

- Rozmrazovanie je dôležitým krokom pri skladovaní mrazených potravín. Potraviny sa musia rozmrazovať správnym spôsobom.
- Tieto metódy sú vhodné na rozmrazovanie:
  - v chladničke,
  - v studenej vode,
  - v mikrovlnnej alebo v konvekčnej rúre s vhodným programom rozmrazovania.
- Niektoré mrazené výrobky nie je potrebné pred ich prípravou rozmraziť. Výrobca to uvádza na obale výrobku.
- Potraviny zamrazujte v malých množstvách. To umožní, aby sa potraviny rýchlejšie rozmrazili.
- Čiastočne alebo úplne rozmrazené potraviny skonzumujte čo najskôr. Po rozmrazení alebo roztopení jedla sa baktérie znovu aktivujú a jedlo sa rýchlo kazí. To platí najmä pre ovocie, zeleninu a hotové potraviny.
- Potraviny, ktoré boli čiastočne alebo úplne rozmrazené

# Rozmrazovanie spotrebiča

## Automatické rozmrazovanie chladničky

Chladničku netreba rozmrazovať, pretože ľad na zadnej vnútornej strane sa topí automaticky. Akýkoľvek nahromadený ľad sa roztopí, keď bude kompresor neaktívny. Kvapky budú pretekať otvorom v zadnej stene chladničky do zásobníka umiestneného nad kompresorom, z ktorého sa budú vyparovať.

Uistite sa, že otvor na zadnej vnútornej stene chladničky nie je zablokovaný potravinami alebo inými predmetmi.

Ak sa na zadnej vnútornej stene chladničky vytvorí nadmerná vrstva ľadu (3 - 5 mm), vypnite spotrebič a rozmrazte ho manuálne.

## Odmrazenie mrazničky NoFrost

- Mraznička NoFrost sa odmrází automaticky. Príležitostná námraza, ktorá sa môžu objaviť na stenách zmizne automaticky.

## Ručné odmrázanie mrazničky NoFrost

- Aj napriek tomu že máte NoFrost spotrebič, môže sa na jeho stenách objaviť námraza. To je zvyčajne dôsledkom nesprávneho používania spotrebiča, ako je napr. príliš časté otváranie dverí, príliš dlho otvorených dverí, zlé tesnenie dverí atď.

V takom prípade sa mraznička môže rozmraziť ručne podľa nasledujúceho postupu:

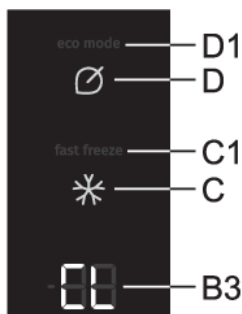

- **Zapnutie:** Súčasne stlačte a podržte tlačidlo **G** a **H**. Budete počuť pípnutie, potom sa **CL** ukáže na displeji **B** a **dF** na displeji **C**.
- **Vypnutie:** Funkcia sa po ukončení procesu odmrázania automaticky vypne. Na displeji **B** a **C** sa zobrazí nastavená teplota.

# Čistenie spotrebiča



## VAROVANIE!

Pred čistením odpojte spotrebič z elektrickej siete – vypnite spotrebič (pozri kapitolu „Zapnutie/vypnutie spotrebiča“) a odpojte napájací kábel zo zásuvky.

- Pomocou jemnej utierky vyčistite všetky povrchy. Čistiace prostriedky, ktoré obsahujú drsné látky, kyseliny alebo rozpúšťadlá, nie sú na čistenie vhodné, pretože môžu poškodiť povrchy.

Exteriér spotrebiča vyčistite vodou alebo mydlovou vodou.

Lakované a hliníkové povrchy môžete čistiť vlažnou vodou, do ktorej pridáte šetrný čistiaci prostriedok. Použitie čistiacich prostriedkov s nízkym obsahom alkoholu je povolené (napr. prostriedky na čistenie okien). Na čistenie plastových materiálov nepoužívajte čistiace prostriedky, ktoré obsahujú alkohol.

Interiér spotrebiča sa môže čistiť vlažnou vodou s pridaním octu.

- Časti vnútorného vybavenia spotrebiča neumývajte v umývačke riadu, pretože sa môžu poškodiť.

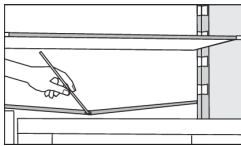

- Odkvap a otvor, cez ktorý tečie roztopený ľad, sú umiestnené pod chladiacim panelom, ktorý chladí vnútro chladničky. Odkvap a otvor nesmú byť upchaté. Často ich kontrolujte a v prípade potreby vyčistite (napr. plastovou slamkou).

- Nahromadená námraza alebo ľad hrubé 3 – 5 mm zvyšia spotrebu energie. Preto by ste ich mali pravidelne odstraňovať (neplatí pri mrazničke NO FROST). Nepoužívajte pri tom žiadne ostré predmety, rozpúšťadlá alebo spreje.
- Kondenzátor na zadnej strane, vedľa kompresora (iba pri niektorých modeloch), musí byť vždy čistý, bez prachu alebo iných nečistôt. Pravidelne ho čistite jemnou nekovovou kefkou alebo vysávačom.
- Po vyčistení spotrebiča ho opäť zapnite a vložte doň potraviny.

# Odstraňovanie problémov

Problém:	Príčina alebo odstránenie:
Spotrebič je pripojený k elektrickej sieti, ale nefunguje.	<ul style="list-style-type: none"> <li>• Uistite sa, že napätie v elektrickej zásuvke a prístroj sú zapnuté.</li> </ul>
Chladiaci systém pracuje nepretržite dlhšiu dobu:	<ul style="list-style-type: none"> <li>• Príliš vysoká teplota okolia.</li> <li>• Dvere otvárané príliš často alebo príliš dlho.</li> <li>• Dvere nie sú zatvorené správne (možné nečistoty na tesnení, nevyvážené dvere, poškodené tesnenia atď.).</li> <li>• Príliš mnoho čerstvých potravín vložených súčasne.</li> </ul>
Nadmerné nahromadenie ľadu na vnútornej zadnej stene chladničky môže byť dôsledkom nasledujúceho:	<ul style="list-style-type: none"> <li>• Dvere otvárané príliš často alebo príliš dlho.</li> <li>• Do chladničky sa vložilo teplé jedlo.</li> <li>• Potraviny alebo nádoby sa dotýkajú vnútornej zadnej steny chladničky.</li> <li>• Slabé tesnenie dvier.</li> <li>• Ak je tesnenie znečistené alebo poškodené, vyčistite ho alebo vymeňte.</li> </ul>
Hromadenie ľadu alebo námrazy vo vnútri mrazničky	<ul style="list-style-type: none"> <li>• Dvere boli otvorené príliš dlho alebo príliš často.</li> <li>• Dvere nie sú poriadne zatvorené.</li> <li>• Dvere zle tesnenia (tesnenie je znečistené, dvere nie sú správne zarovnané, tesnenie je poškodené atď.).</li> <li>• Ručne odmrázte spotrebič.</li> </ul>
Kondenzát (rosa) na polici nad zásuvkami:	<ul style="list-style-type: none"> <li>• Ide o prechodný jav, ktorému nie je možné zabrániť v obdobiach vysokej teploty a vlhkosti okolitého prostredia. Tento jav ustúpi, keď sa teplota a vlhkosť dostanú do normálu. Odporúčame častejšie čistiť zásuvky a občas utrieť kvapôčky.</li> <li>• Otvorte posuvný ovládač vlhkosti.</li> <li>• Potraviny vložte do vreciek alebo iného obalu, ktorý sa dá dobre uzavrieť.</li> </ul>
Z chladničky vyteká voda:	<ul style="list-style-type: none"> <li>• Upchatý odtok vody alebo voda kvapká cez odkvap.</li> <li>• Vyčistite upchatý otvor, napríklad pomocou plastovej kefy.</li> <li>• Ak sa vytvorí hrubá vrstva ľadu, rozmrazte spotrebič manuálne (pozri Rozmrazovanie spotrebiča).</li> </ul>
LED osvetlenie nefunguje:	<ul style="list-style-type: none"> <li>• Ak LED osvetlenie nefunguje, obráťte sa na servisného technika.</li> <li>• Nepokúšajte sa opravovať LED osvetlenie svojpomocne, pretože hrozí nebezpečenstvo kontaktu s vysokým napätím!</li> </ul>

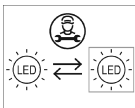

*Pokračovanie predchádzajúcej tabuľky*

<b>Problém:</b>	<b>Príčina alebo odstránenie:</b>
Na displeji sa zobrazí HI:	<ul style="list-style-type: none"> <li>• Dvere otvárané príliš často alebo príliš dlho.</li> <li>• Dvere nie sú zatvorené správne (možné nečistoty na tesnení, nevyvážené dvere, poškodené tesnenia atď.).</li> <li>• Dlhší výpadok prúdu.</li> <li>• Príliš mnoho čerstvých potravín vložených súčasne.</li> </ul>
Na displeji sa zobrazí PF:	<ul style="list-style-type: none"> <li>• Dlhší výpadok prúdu.</li> </ul>
Na displeji sa zobrazí E0 alebo E8:	<ul style="list-style-type: none"> <li>• Dotykové tlačidlá nereagujú na dotyk. Zavolajte do servisu, aby odstránili závalu.</li> <li>• Spotrebič bude fungovať v núdzovom režime dovtedy, kým ho neopraví servisný technik. Spotrebič bude v každom priestore automaticky udržiavať optimálnu teplotu.</li> </ul>
Na displeji sa zobrazí E1 alebo E2:	<ul style="list-style-type: none"> <li>• Teplotný senzor je pokazený. Zavolajte do servisu, aby odstránili závalu. Spotrebič bude fungovať v núdzovom režime dovtedy, kým ho neopraví servisný technik. Spotrebič bude v každom priestore automaticky udržiavať optimálnu teplotu.</li> </ul>
Na displeji sa zobrazí E9:	<ul style="list-style-type: none"> <li>• Dvere boli prídlho otvorené. Zatvorte dvere.</li> <li>• Ak v priestore nefunguje ani osvetlenie, potom došlo k poruche snímača dveri. Zavolajte do servisu, aby ste sa dohodli na oprave. Spotrebič bude pracovať v núdzovom režime, kým nebude opravený. Spotrebič automaticky udržiava v každom priestore optimálnu teplotu.</li> </ul>
Na displeji sa zobrazí E4:	<ul style="list-style-type: none"> <li>• Pokazený je ventilátor priestoru. Zavolajte do servisu, aby odstránili závalu. Spotrebič nemusí fungovať normálne. Premiestnite všetky potraviny na chladné miesto a vypnite spotrebič.</li> </ul>
Na displeji sa zobrazí E5:	<ul style="list-style-type: none"> <li>• Pokazený je ventilátor kondenzátorového priestoru. Zavolajte do servisu, aby odstránili závalu. Spotrebič nemusí fungovať normálne. Premiestnite všetky potraviny na chladné miesto a vypnite spotrebič.</li> </ul>

Ak rady uvedené vyššie problém neodstránia, kontaktujte najbližšie autorizované servisné stredisko a uveďte im typ, model a sériové číslo uvedené na typovom štítku spotrebiča alebo štítku, ktorý je umiestnený vo vnútri spotrebiča.



# Informácie o zvukoch, ktoré spotrebič vydáva

Chladienie v chladničke s mrazničkou je možné vďaka chladiacemu systému, ktorý tiež zahŕňa kompresor (a pri niektorých spotrebičoch aj ventilátor), ktorý vydáva istý zvuk. Hladina hluku závisí od inštalácie, správneho použitia a veku spotrebiča.

- Po pripojení spotrebiča k elektrickej sieti môžu byť prevádzka kompresora alebo prietok tekutín trochu hlučnejšie. To nie je znak poruchy a neovplyvní to životnosť spotrebiča. Po čase budú prevádzka spotrebiča a tento hluk tichšie.
- Niekedy sa môže počas prevádzky objaviť nezvyčajný alebo silnejší hluk, väčšinou ide o dôsledok nesprávnej inštalácie:
  - Spotrebič musí byť vyvážený a stáť na stabilnom a pevnom podklade.
  - Spotrebič sa nesmie dotýkať steny alebo príľahlého nábytku.
  - Uistite sa, že vnútorné vybavenie je pevne na svojom mieste a že hluk nie je spôsobený konzervami, fľaškami alebo inými nádobami umiestnenými vedľa seba.
- Pri vyššom zaťažení chladiaceho systému, keď sa dvere otvárajú častejšie alebo sú otvorené dlhší čas, pri vkladaní väčšieho množstva čerstvých potravín alebo ak sa aktivujú funkcie intenzívneho mrazenia alebo chladienia, môže spotrebič dočasne produkovať viac hluku.

# **gorenje**

GORENJE Slovakia, d.o.o. Polianky 5A 841 01 Bratislava, Slovensko  
bezplatná asistenčná linka: 0800 105 505 [www.gorenje.sk](http://www.gorenje.sk)



829219-a13



*Vyhradzujeme si právo na zmeny, ktoré nemajú vplyv na funkčnosť spotrebiča.*