

# Tabla de contenidos

<b>Su lavavajillas</b> .....	<b>3</b>	Los mejores resultados en cuanto a	
<b>Instrucciones de seguridad</b> .....	<b>4</b>	secado .....	23
Declaración de conformidad con la FCC .....	4	Cómo descargar el lavavajillas .....	23
Declaración de exposición a la radiación de la FCC .....	4	<b>Tabla de programas</b> .....	<b>24</b>
Generalidades .....	4	<b>ConnectLife</b> .....	<b>25</b>
Seguridad infantil .....	5	Conéctese a una red y haga pareo .....	25
Bloqueo infantil .....	5	Controle la lavavajillas de manera remota .....	26
Instalación .....	5	Inicie la lavavajillas de manera remota .....	26
Función de protección contra		Empareje más dispositivos .....	26
desbordamiento .....	5	Apagar WiFi existente / Conectar a WiFi	
Material de empaque .....	5	existente .....	26
Almacenamiento en invierno/Transporte .....	6	Eliminar todos los dispositivos .....	26
Reciclaje de electrodomésticos al finalizar su vida útil .....	6	<b>Ajustes</b> .....	<b>27</b>
<b>Antes de lavar por primera vez</b> .....	<b>7</b>	<b>Cuidado y limpieza</b> .....	<b>30</b>
Dureza del Agua .....	7	Añada abrillant .....	30
Configuración básica .....	7	Limpie los filtros .....	30
Añada abrillant .....	8	Limpieza de los brazos aspersores .....	31
<b>Un lavavajillas más verde</b> .....	<b>9</b>	Limpie la parte externa de la lavavajillas .....	32
Ahorre luz y agua .....	9	Ejecute Autolimpieza .....	32
<b>Carga de la lavavajillas</b> .....	<b>10</b>	Eliminar bloqueos .....	33
Vajilla frágil .....	10	<b>Solución de problemas</b> .....	<b>34</b>
La carga afecta los resultados .....	10	Generalidades .....	35
Las canastas de la lavavajillas .....	11	WiFi .....	41
Bandeja de cubiertos superior .....	11	<b>Guía de instalación</b> .....	<b>43</b>
Canasta superior .....	12	Instrucciones de seguridad .....	43
Canasta inferior .....	14	Configuración .....	44
Cesta para cubiertos .....	16	Conexión del drenaje .....	45
Carga típica .....	17	Conexión al suministro de agua .....	45
<b>Uso del lavavajillas</b> .....	<b>18</b>	Conexión eléctrica .....	46
Agregue el detergente. ....	18	Presionar para abrir .....	47
Modo encendido/En espera .....	19	<b>Servicio técnico y garantía</b> .....	<b>48</b>
Seleccione el programa .....	19	Garantía limitada: Electrodomésticos	
Seleccione una modalidad de programa .....	20	residenciales y profesionales .....	48
Seleccione las opciones .....	21	Objetos excluidos de la garantía .....	48
Inicio/Detener .....	21	Descargo de responsabilidad .....	49
Piloto de estado .....	22	Atención al cliente de ASKO .....	49
Si quiere cargar más platos .....	22	Servicio después del vencimiento de la	
Corte de luz .....	23	garantía limitada .....	50
Una vez que haya terminado el programa ...	23	N.º de ciclos .....	50
		<b>Información técnica</b> .....	<b>51</b>
		Datos técnicos .....	51

¡Bienvenido a nuestra familia ASKO!

Estamos orgullosos de nuestros electrodomésticos. Esperamos que este aparato sea una ayuda apreciada y confiable durante muchos años.

Por favor, lea el manual de instrucciones antes de usarlo. Incluye consejos generales, información sobre los ajustes y las configuraciones que puede realizar y la mejor manera de cuidar su aparato.



Símbolos en la pantalla:

- ☞ Puerta emergente
- \* Añada abrillant

- ☁ Conectado a la nube (Parpadea al conectarse)
- 📶 Control remoto activo

Texto en pantalla:

- Limpie los filtros
- Ejecute Autolimpieza
- Consulte el capítulo *Cuidado y limpieza*.

Instale la lavavajillas, consulte el capítulo *Guía de instalación*. Luego, abra la puerta y presione .

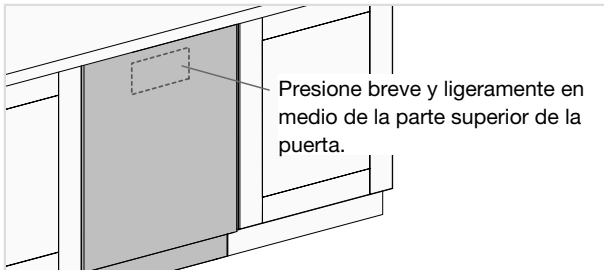

"**Welcome to your ASKO. First time setup.**" aparece en la pantalla la primera vez que el lavavajillas se enciende. Es importante que elija la configuración adecuada para garantizar que la vajilla se lave correctamente. Consulte la página 7.

Puede controlar de manera remota esta lavavajillas con su smartphone/tablet. Conecte la lavavajillas a su red inalámbrica y emparejela con smartphone/tablet para poder controlarla de manera remota e inicie la lavavajillas con la app *ConnectLife*. Puede usar la app para buscar información, cambiar la configuración y monitorear la lavavajillas - que también se puede usar sin la app.

# Instrucciones de seguridad

## GUARDE ESTAS INSTRUCCIONES PARA FUTURA REFERENCIA

### ADVERTENCIA!

Al usar su lavavajillas, siga las precauciones básicas, incluyendo las siguientes:

- Lea todas las instrucciones antes de usar la lavavajillas.
- Use la lavavajillas únicamente para la finalidad prevista.
- Use solo detergentes o agentes humectantes recomendados para usarse en una lavavajillas y manténgalos fuera del alcance de los niños.
- Al colocar artículos para lavar:
  - ubique los artículos punzocortante para que no dañen las juntas de la puerta y
  - coloque los cuchillos filosos con los mangos hacia arriba para reducir el riesgo de cortaduras.
- No lave objetos de plástico a menos que tengan la indicación "apto para lavavajillas" u otra similar. Para los artículos de plástico que no estén marcados así, revise las recomendaciones del fabricante.
- No use la lavavajillas si no están bien colocados todos los paneles de acceso.
- No manipule indebidamente los controles.
- no maltrate, no se sienta ni se pare en la puerta o en la rejilla de la lavavajillas.
- Para reducir el riesgo de lesiones, no permita que los niños jueguen con la lavavajillas o cerca de ella.
- En determinadas condiciones se puede acumular gas hidrógeno en los sistemas de agua caliente si no se usan por dos semanas o más. EL GAS HIDRÓGENO ES EXPLOSIVO. Si no ha usado el sistema de agua caliente por dos semanas, antes de utilizar la lavavajillas abra todas las llaves de agua caliente y deje fluir el agua por unos minutos. De ese modo se liberará cualquier acumulación de gas hidrógeno. Como el gas es inflamable, asegúrese de que nadie fume y de que no haya fuegos encendidos durante ese tiempo.
- Retire la puerta del lavavajillas cuando lo ponga fuera de servicio o lo deseche (para que los niños no puedan quedar atrapados en su interior).
- Lea las instrucciones de conexión a tierra que figuran en la guía de instalación.

## Declaración de conformidad con la FCC

El dispositivo cumple con la parte 15 de las reglas de la FCC. El funcionamiento está sujeto a la condición de que este dispositivo no cause interferencia dañina.

## Declaración de exposición a la radiación de la FCC

Este equipo cumple con los límites de exposición a la radiación de la FCC que se establecen en el caso de un ambiente no controlado. Este equipo se debe instalar y operar con distancia mínima 8" (20 cm) entre el radiador y su cuerpo.

## Generalidades

- No la deje funcionando cuando salga de su casa.
- No almacene ni use materiales combustibles, gasolina u otros líquidos y vapores inflamables cerca de este aparato u otros.

# Instrucciones de seguridad

- Desconecte el suministro de energía eléctrica a la lavavajillas antes de darle servicio.
- Las reparaciones deben ser realizadas por un técnico calificado.

## ADVERTENCIA!

PROPUESTA 65 PARA RESIDENTES DE CALIFORNIA

Cáncer y Daño Reproductivo – [www.P65Warnings.ca.gov](http://www.P65Warnings.ca.gov)



## Seguridad infantil

- Mantenga siempre a los niños pequeños alejados de del equipo cuando esté abierto. Es posible que queden en el tambor algunos residuos de detergente.
- Cierre la puerta y ponga en funcionamiento la lavavajillas en cuanto haya agregado el detergente.
- Si le entra detergente en los ojos, láveselos con agua abundante por lo menos durante 15 minutos.
- Si un niño ingiere abrillantador o detergente para lavavajillas, hágale beber inmediatamente líquido en abundancia, por ejemplo, uno o dos vasos de leche o agua. No intente provocarle el vómito. Solicite atención médica de inmediato; llame al National Poison Control Center al 1-800-222-1222.

## ADVERTENCIA!

Los abrillantadores y los detergentes para lavavajillas son corrosivos; manténgalos siempre fuera del alcance de los niños.

## Bloqueo infantil

Puede activar el parámetro Bloqueo infantil automático para evitar que los niños pongan a funcionar la lavavajillas. Consulte el capítulo *Ajustes*. Asimismo, puede activar y desactivar la función Bloqueo infantil temporalmente. Presione y mantenga presionados  y  durante tres segundos.

## Instalación

Consulte el capítulo *Guía de instalación*.

## Función de protección contra desbordamiento

El protector de desbordamiento comienza a bombear el aparato y apaga el suministro de agua si el nivel de agua en el lavavajillas excede el nivel normal. Si se activa el protector de desbordamiento, aparece F54 (Sobrellenado) en la pantalla. Apague el grifo del agua y póngase en contacto con su centro de servicio más cercano. (Para evitar fugas de agua fuera del lavavajillas, no retire el enchufe de la toma de corriente hasta que se haya apagado el grifo de agua en la línea de suministro).

## Material de empaque

El embalaje exterior protege el aparato durante el transporte. Los materiales del embalaje son reciclables. Separe los diferentes materiales de embalaje para ayudar a reducir el uso de materias primas y generar menos residuos. Su distribuidor puede llevarse el embalaje o indicarle dónde se encuentra el centro de reciclaje más cercano. El embalaje consiste en:

# Instrucciones de seguridad

- Cartón corrugado hecho de hasta 100% de material reciclado.
- Poli estireno expandido (EPS) sin cloro o flúor.
- Los soportes están hechos de madera sin tratar.
- El protector de plástico está hecho de polietileno (PE).

## Almacenamiento en invierno/Transporte

El lavavajillas de almacenarse en lugares con temperaturas por encima de los cero grados y se deben evitar las largas distancias de transporte en climas muy fríos. Transporte el lavavajillas en posición vertical o tumbado sobre su parte posterior. Antes de transportar un lavavajillas usado o antes de almacenarlo durante un período prolongado, elimine el agua del interior del aparato.

Maneje las esquinas frontales de la lavavajillas con cuidado, de modo que no se doblen, lo que podría afectar la apertura de la puerta.

## Reciclaje de electrodomésticos al finalizar su vida útil

Cuando el lavavajillas llegue al final de su vida útil y deba ser desechado, es importante inutilizarlo (para prevenir accidentes y facilitar su reciclaje). Retire el cable de alimentación y córtelo lo más corto posible. Si tiene alguna pregunta sobre dónde y cómo reciclar correctamente el lavavajillas, póngase en contacto con las autoridades locales.

### NOTA!

Siga las instrucciones cuidadosamente para evitar lesiones a personas y daños a la propiedad, y para conservar la garantía.

## Dureza del Agua

Con la finalidad de obtener los mejores resultados en el lavado de la vajilla, el lavavajillas necesita ablandador de agua (agua con bajo contenido de minerales). El agua densa deja un recubrimiento blanco en los platos y en el lavavajillas.

### Comprobación de la dureza del agua

Comuníquese con las instalaciones locales de abastecimiento de agua para comprobar la dureza del agua en su zona. Esto es importante por lo que se refiere a la cantidad de detergente y abrillantador que debe utilizarse.

En general, cuando el agua es dura, se necesita más abrillantador y detergente.

## Configuración básica

Abra la puerta y presione .

**"Welcome to your ASKO. First time setup."** aparece en la pantalla. Es importante que elija la configuración adecuada para garantizar un que la vajilla se lave correctamente.

Seleccione la configuración con **PROG.** Confirme la configuración seleccionada con .

Ajustes		
1.	<b>Idioma</b>	Seleccione el idioma que se mostrará en la pantalla.
2.	<b>Configure nivel de abrillantador</b> 0/1/2/3/4/5 <i>Configuración de fábrica: 4</i>	El secado es más rápido y se logra un mejor resultado si usa un abrillantador. También logrará un mejor resultado de lavado con platos limpios y sin manchas. El dispensador de agente de enjuague se puede ajustar a entre 0 (cerrado) y 5 (dosis alta).
3.	<b>TAB</b> En/De (Detergente "todo en uno") <i>Configuración de fábrica: De</i>	Cuando se utiliza detergente "todo en uno" que contenga abrillantador, active esta configuración. Esta configuración reduce la cantidad de abrillantador.

Para cambiar la configuración elegida, consulte el capítulo *Ajustes*.

# Antes de lavar por primera vez

## \* Añada abrillant

Llene completamente el compartimiento para abrillantador con abrillantador si seleccionó Abrillantador 1 - 5.

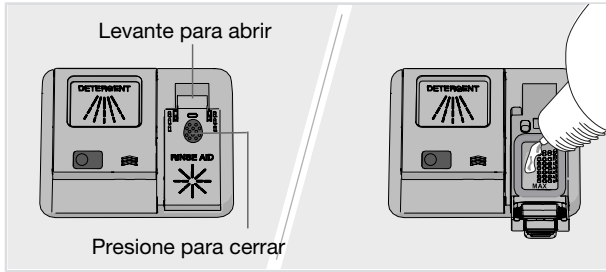

1. Abra la tapa del depósito del abrillantador.
2. Llene completa y cuidadosamente con abrillantador hasta el nivel marcado **MAX**.
3. Limpie las salpicaduras de abrillantador que haya alrededor del depósito.
4. Cierre bien la tapa.

## Ahorre luz y agua

Cuando se utiliza un lavavajillas en un entorno residencial, generalmente se utiliza menos energía y agua en comparación con lavar los platos a mano.

### **No enjuague la vajilla con agua del grifo.**

No enjuague los platos bajo una corriente de agua, ya que esto lleva a un mayor consumo de energía y agua. Simplemente raspe las grandes partículas de comida antes de cargar el lavavajillas.

### **Use un detergente ecológico.**

Lea el etiquetado ecológico en el empaque.

Si la dosis de detergente y abrillantador es excesiva, el lavado será menos eficaz y se producirá un mayor impacto ambiental.

### **Ponga en marcha un lavavajillas completamente cargado**

Ahorre energía y agua esperando hasta que el lavavajillas esté lleno antes de ejecutar un programa. Utilice el programa Enjuagar y mant. para enjuagar los platos si hay olores desagradables.

### **Ejecute los programas a baja temperatura.**

Si la vajilla está poco sucia, puede seleccionar un programa de temperatura baja.

### **Seleccione el programa de lavado de platos – Eco**

Este programa es el programa más eficaz en términos de consumo de energía.

### **Seleccione la modalidad de programa – Green**

El lavavajillas tiene diversos modos de programa. Para ahorrar energía y agua, utilice Green. (Disponible con: Normal)

### **Seleccionar opción – Puerta emergente**

Se consiguen mejores resultados de secado si se utiliza la opción Puerta emergente que abre automáticamente la puerta del lavavajillas. Espere hasta que el lavavajillas indique que el programa ha terminado y los platos se han enfriado antes de descargar el lavavajillas. (Si el lavavajillas está incorporado, el mobiliario circundante debe ser resistente a cualquier condensación del lavavajillas.)

### **Use la conexión de agua fría**

Conecte el lavavajillas a la toma de agua fría si es que el edificio se calienta con aceite, electricidad o gas.

### **Use la conexión de agua caliente**

Conecte el lavavajillas a la toma de agua caliente (máx. 160 °F (70 °C)) si el edificio se calienta mediante un medio ahorrador de energía como la calefacción, la energía solar o la energía geotérmica. Elija una conexión de agua caliente para reducir el consumo de energía.

## NOTA!

No exceda los límites de temperatura de agua. Ciertos materiales usados en algunos utensilios de cocina no resisten el calor intenso. Consulte *Vajilla frágil* en el capítulo *Carga de la lavavajillas*.

# Carga de la lavavajillas

## Vajilla frágil

Algunos utensilios de cocina no son aptos para las lavavajillas. Esto puede deberse a varios motivos. Por ejemplo, algunos materiales no toleran el calor intenso y a otros puede dañarlos el detergente para lavavajillas.

Por ejemplo, tenga cuidado con los artículos hechos a mano, la decoración frágil, el cristal o vidrio, la plata, el cobre, el estaño, el aluminio, la madera y el plástico. Busque la marca "se puede meter al lavavajillas".

### **Decoración delicada**

La porcelana con decoración sobre la superficie vidriada (ésta se siente áspera al tacto) no debe lavarse en la lavavajillas.

### **Cristal/vidrio**

Lave el cristal a baja temperatura. Recuerde usar una pequeña cantidad de detergente y colocar los artículos de modo que no se toquen durante el lavado.

El secado es más rápido y se logra un mejor resultado si usa un abrillantador. También logrará un mejor resultado de lavado con platos limpios y sin manchas.

*No debe meter vidrio pintado a mano ni artículos antiguos y muy frágiles al lavavajillas.*

### **Plata**

Los objetos de plata no deben entrar en contacto con objetos de acero inoxidable, ya que pueden decolorarse.

A fin de evitar que se formen marcas y empañando, separe los platos hechos de metales diferentes, como plata, acero inoxidable y aluminio.

### **Aluminio**

El aluminio puede perder brillo si se lava en lavavajillas. No obstante, las cacerolas de aluminio de alta calidad se pueden lavar en lavavajillas aunque pierdan parte del brillo.

### **Cubiertos con mangos pegados**

Algunos tipos de pegados no son aptos para lavavajillas. En estos casos, los mangos pueden soltarse.

## La carga afecta los resultados

Cargue los platos cuidadosamente para garantizar los mejores resultados de lavado y secado con el menor consumo de energía y agua posible. Ofrezca a su lavavajillas la mejor oportunidad de alcanzar y limpiar todas las superficies, así como de secar los platos lo más a fondo posible.

- Todas las superficies sucias deben mirar hacia dentro y hacia abajo.
- No debe colocar los platos dentro o sobre otro.
- Coloque la vajilla con huecos, tales como las tazas, en un ángulo en el que escurra el agua, lo cual también aplica a los artículos de plástico.
- Coloque la cesta superior en su posición más alta cuando lave platos muy grandes.
- Asegúrese de que los artículos pequeños no se caigan de la cesta del lavavajillas al colocarlos en la bandeja para cubiertos superior.

## NOTA!

Asegúrese de que los brazos rociadores puedan girar libremente.

## Las canastas de la lavavajillas

La lavavajillas está equipada con una bandeja de cubiertos superior, una canasta superior y una canasta inferior con cesta para cubiertos.

*El aspecto de las canastas puede diferir dependiendo de la configuración de la lavavajillas.*

## Bandeja de cubiertos superior

La bandeja de cubiertos superior tiene espacio para cubiertos, cucharones, batidores, cubiertos de servir y artículos similares.

Evite colocar objetos altos en la bandeja para cubiertos superior, ya que pueden bloquear el brazo aspersor superior.

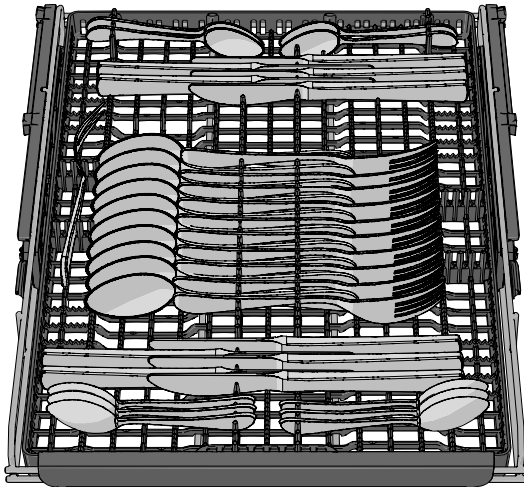

### **Elevación de la bandeja de cubiertos superior**

1. Saque la bandeja de cubiertos superior.
2. Separe los dos mangos de bloqueo, uno a cada lado, para elevar la bandeja para cubiertos superior.

### **Descenso de la bandeja de cubiertos superior**

1. Asegúrese de que la canasta superior se encuentre en la posición más baja.
2. Saque la bandeja de cubiertos superior.
3. Deslice los dos mangos de bloqueo, uno a cada lado, hacia abajo y hacia atrás para bajar la bandeja para cubiertos superior.

# Carga de la lavavajillas

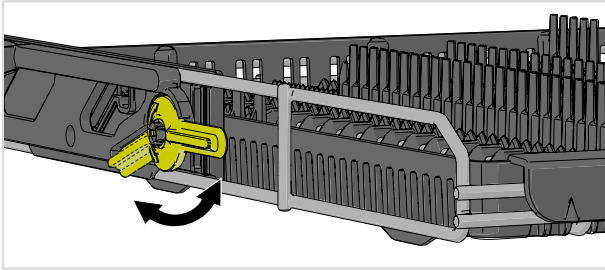

## Canasta superior

Coloque los vasos, las tazas, los cuencos, los platos de pan y los platos de tazas en la canasta superior. Todas las superficies sucias deben mirar hacia dentro y hacia abajo. Las copas de vino se colocan en la rejilla para copas, y los cuchillos se colocan en la base para cuchillos de la derecha.

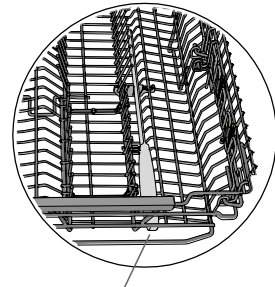
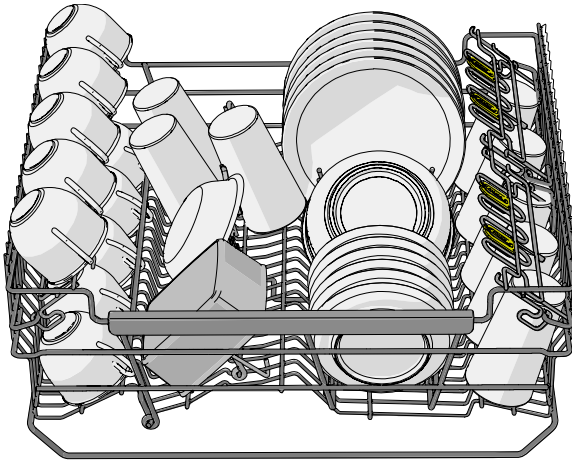

Portacuchillos

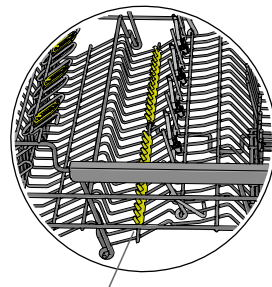
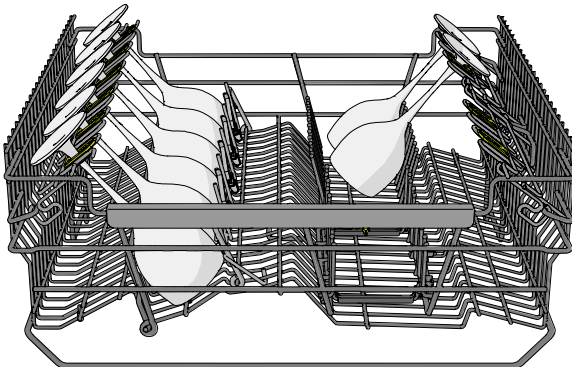

Soportes para copas

## Soportes ajustables para platos extendidos

Se pueden juntar los soportes ajustables para platos extendidos al tamaño de los demás platos.

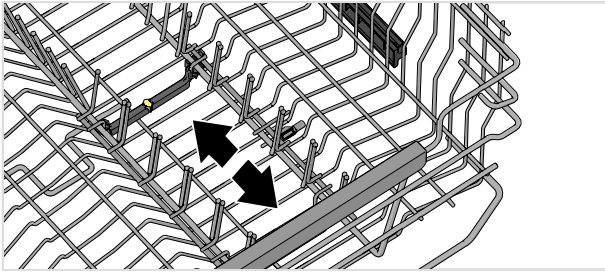

## Elevación de la canasta superior

1. Extraiga la canasta superior.
2. Sujete los lados de la canasta superior con ambas manos y elévela.

## Descenso de la canasta superior

1. Extraiga la canasta superior.
2. Tome los lados de la canasta superior con ambas manos y aplique presión a las dos manijas de seguridad para hacerla bajar.

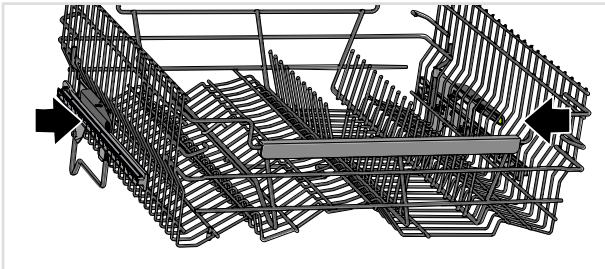

# Carga de la lavavajillas

## Canasta inferior

Coloque los platos, platos para pan, vajilla de servicio, ollas y cubiertos (en la cesta de cubiertos) en la canasta inferior.

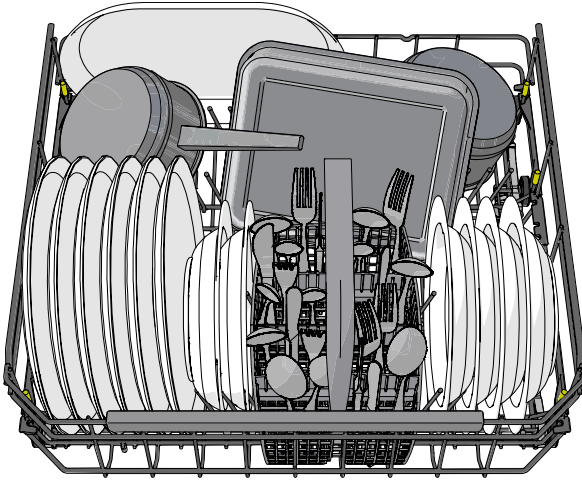

### Soportes ajustables para platos extendidos

Los soportes ajustables para platos extendidos se pueden ajustar para adaptarse a cualquier tipo de plato. Libere los soportes para platos extendidos al aplicarles presión hacia adentro antes de volverlos a colocar. Asimismo, puede plegar los soportes para que sea más fácil cargar ollas y cuencos.

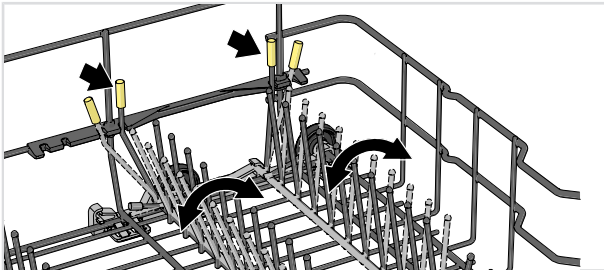

En la parte posterior del lado derecho de la canasta inferior, puede juntar los soportes para platos extendidos para tener más espacio, como por ejemplo, para cerámica de gres o sartenes profundas.

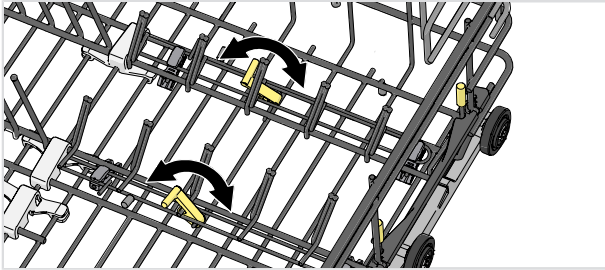

## Soporte para vaso y botella

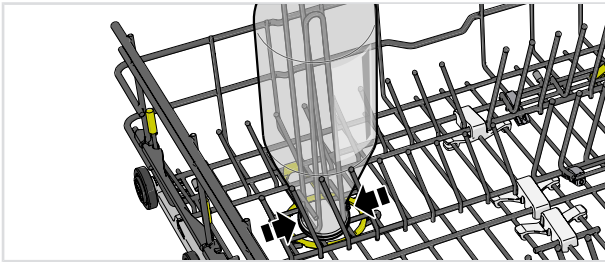

## Zonas de potencia adaptables

Se pueden abrir las zonas de potencia adaptables de la lavavajillas en dos posiciones distintas o desactivarlas.

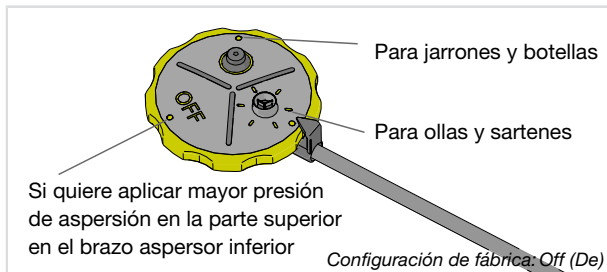

Deje abiertas las zonas de potencia si quiere contar con mayor flujo de agua en donde, por ejemplo, colocó ollas y sartenes o jarrones y botellas. Desactive las zonas de potencia de la lavavajillas si quiere mayor presión de aspersión en el brazo aspersor inferior.

## Lavado de platos grandes

Puede ajustar la canasta inferior para recibir platos extendidos de 9 3/4-13 3/4" (25-35 cm) de diámetro al mover los soportes ajustables para platos extendidos y sus arcos para incrementar la distancia entre los soportes para vasos.

# Carga de la lavavajillas

## Cesta para cubiertos

Coloque los cubiertos con los mangos hacia abajo, salvo en el caso de los cuchillos, y espárzalos tanto como sea posible. Asegúrese de que las cucharas no se introduzcan unas dentro de otras.

La mejor ubicación para la cesta para cubiertos es en el medio, en la parte delantera de la canasta inferior para aprovechar mejor el rendimiento de la única zona de rociado del lavavajillas que está pensada para la canasta de cubertería.

### ADVERTENCIA!

Debe colocar los cuchillos y otros artículos afilados horizontalmente en las canastas especiales para cubertería de la lavavajillas.

### Sección abatible para elementos pequeños

La cesta para cubiertos tiene una sección abatible en el centro para objetos pequeños, por ejemplo, los accesorios de los batidores eléctricos.

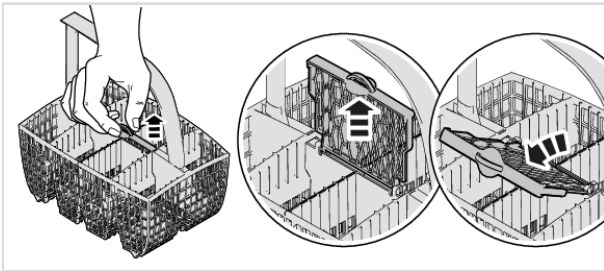

## Carga típica

Recomendado para uso diario, regular o típico.

### Canasta superior

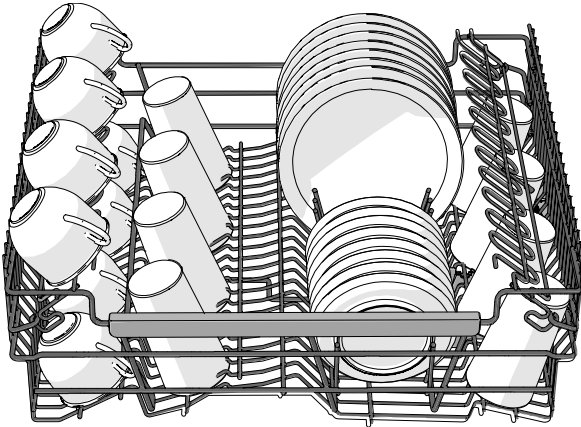

### NOTA!

Asegúrese de que la canasta superior esté ajustada en su posición inferior.

### Canasta inferior

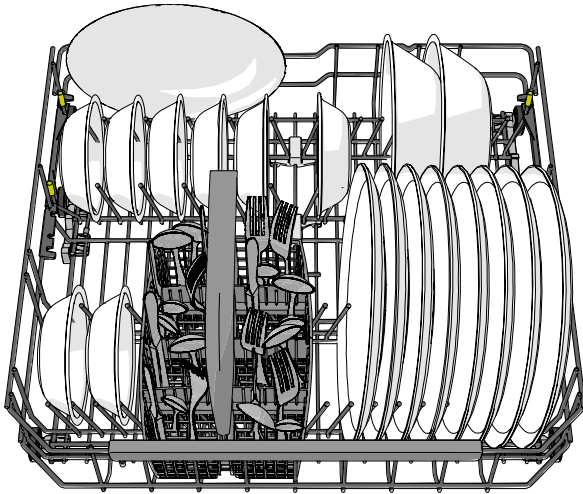

# Uso del lavavajillas

## Agregue el detergente.

Siga las instrucciones que aparecen en el empaque del detergente.

Si la dosis de detergente es excesiva, el lavado será menos eficaz y se producirá un mayor impacto medioambiental.

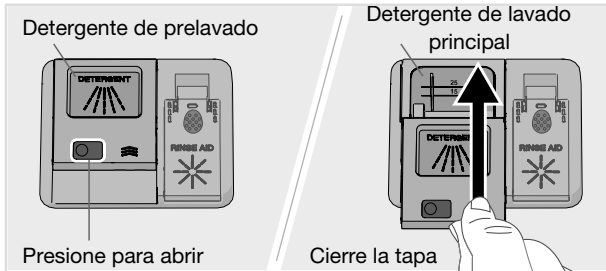

El depósito de detergente debe estar húmedo al agregar detergente. Hay un compartimento para el prelavado y otro para el lavado principal. Si usa detergente para lavavajillas en polvo o en gel, puede añadir una pequeña cantidad en el compartimento de prelavado. Si tiene preguntas sobre el detergente, póngase en contacto con el fabricante del producto.

### NOTA!

Use exclusivamente detergente para lavavajillas. No debe utilizarse jabón líquido para lavar a mano, ya que la espuma que se forma impide que la lavavajillas funcione eficazmente.

### Detergente "todo en uno"

Hay muchos tipos de detergentes "todo en uno" en el mercado. Lea las instrucciones de estos productos cuidadosamente.

Cuando se utiliza detergente "todo en uno" que contenga abrillantador, active la configuración TAB.

Las pastillas para lavavajillas no se recomiendan para programas que duren menos de 75 minutos. Utilice en su lugar detergente en polvo para lavavajillas o detergente en gel para lavavajillas.

### NOTA!

Para conseguir unos resultados óptimos de lavado y secado, utilice un detergente para lavavajillas junto con abrillantador dispensados por separado.



## Modo encendido/En espera

Abra la puerta y presione . Abra la llave de agua si está cerrada.

## PROG Selección del programa

Para seleccionar un programa, presione **PROG** hasta que el programa que desea aparezca en la pantalla.

Elija un programa compatible con el tipo de platos y los sucios que estén.

### **Normal**

Este programa se recomienda para uso diario, regular y común para lavar por completo una carga completa de vajilla normalmente sucia, como platos, vajilla de servicio, tazas y vasos.

### **Auto**

La lavavajillas puede calcular el grado de suciedad de la vajilla y ajustar el consumo de agua y la temperatura según corresponda. En el caso de las lavavajillas recién instaladas, el programa debe ejecutarse cinco veces hasta que esté totalmente adaptado y pueda proporcionar los mejores resultados.

### **Intensivo**

Un programa con una temperatura alta para disolver la grasa de los platos muy sucios, como sartenes, platos de cazuela y platos de horno. Si estos platos no llenan completamente el lavavajillas, puede agregar platos y similares.

### **Rápido Pro<sup>1)</sup>**

Es un programa rápido y efectivo para las sobras ligeramente secas. (Este programa no está pensado para comida quemada, como la de las bandejas del horno.)

La opción Puerta emergente es importante para garantizar los mejores resultados de secado.

<sup>1)</sup> Cuando se combina con Velocidad, el programa se acorta (39 minutos).

# Uso del lavavajillas



## Prog de tiempo

El programa se adapta al tiempo de funcionamiento o a la hora de finalización especificados. Con este programa es importante seleccionar una duración/hora adecuada al grado de suciedad de la vajilla.

Presione  para configurar el tiempo deseado para el programa.

0:15-0:45	Vajilla poco sucia
1:00-1:30	Vajilla sucia
2:00-2:30	Vajilla muy sucia



## Higiénico

Este programa es ideal para usarlo donde haya requisitos de higiene muy elevados, por ejemplo para biberones y tablas para cortar alimentos. La temperatura es alta tanto en el lavado principal como en el enjuague final.



## Enjuagar y mant.

Se usa para enjuagar vajilla mientras se espera a que la lavavajillas se encuentre a plena carga.



## Autolimpieza

Programa de autolimpieza para higienizar la tina, los brazos y las tuberías de aspersion.

Este programa debe ejecutarse (sin platos en la máquina) con detergente para lavavajillas o ácido cítrico. Los limpiadores especiales para lavavajillas también están disponibles en el mercado. Para la eliminación de depósitos calcáreos, consulte *Tina del lavavajillas* en el capítulo *Cuidado y limpieza*.



## Seleccione una modalidad de programa

Presione  para desplazarse por las modalidades de programas disponibles. El símbolo se enciende ligeramente en las modalidad de programa disponibles y brilla más cuando se activa una modalidad de un programa. (Las modalidades de programa que puede seleccionar, varían entre los programas.)

### ►► Velocidad

La duración del programa se acorta, pero el lavavajillas consume más energía.



### Green

El lavavajillas utiliza menos energía y agua.



### Nocturno



El nivel de ruido es menor durante este programa de lavado y el tiempo es más extendido.



### Intensivo (Heat boost)



La temperatura más alta disuelve la grasa de los platos muy sucios, pero el lavavajillas consume más energía y agua. El tiempo del programa se prolonga.

## Seleccione las opciones

Las opciones disponibles se encienden ligeramente. Seleccione las opciones (, ) para activarlas. Las opciones brillan más cuando se activan. (Las opciones que puede seleccionar, varían entre programas.)

### **Inicio diferido**

Cuando selecciona Inicio diferido, la lavavajillas inicia de 1 a 24 horas después de que presione  y haya cerrado la puerta.

1. Oprima  una vez para activar Inicio diferido. Oprima varias veces (o manténgalo oprimido) para ajustar el número de horas deseado.
2. Presione  y cierre la puerta. El temporizador empieza la cuenta regresiva y el lavavajillas comienza a trabajar después del retardo seleccionado.

Si desea cancelar la opción Inicio diferido, abra la puerta y luego presione y mantenga presionado  durante 3 segundos.

### **Puerta emergente**

La puerta del lavavajillas se abre durante la fase de secado; esto acorta el tiempo del programa y mejora los resultados. Antes de descargar el lavavajillas, espere hasta que indique que el programa ha terminado y los platos se hayan enfriado. (Si el lavavajillas está empotrado, los muebles que lo rodeen deben ser resistentes a la condensación que producirá el aparato).

El tiempo de secado de la opción Puerta emergente varía (de 5 a 90 minutos) según el modelo, el programa y la temperatura del enjuague final.

La opción Puerta emergente está preseleccionada para algunos programas.



## NOTA!

Para obtener los mejores resultados de secado, no cierre la puerta antes de que la fase de secado haya terminado y la máquina se haya apagado automáticamente.

## ADVERTENCIA!

La puerta del lavavajillas no debe bloquearse ni cerrarse cuando se abre automáticamente. Hacerlo puede dañar el mecanismo de bloqueo de la puerta. Espere al menos 5 minutos antes de cerrar la puerta.



## **Inicio/Detener**

Presione   hasta que la pantalla muestre "Programa iniciado, cierre la puerta en 4 seg". Esto indica que el lavavajillas está listo para comenzar. Cierre la puerta correctamente dentro de 4 segundos, de lo contrario el lavavajillas no comenzará a trabajar.

Si el lavavajillas no comienza a trabajar o la puerta no se cierra dentro de 2 minutos después de haber apretado el panel de control la última vez, el aparato se apaga.

Para iniciar la lavavajillas de manera remota, consulte el capítulo *ConnectLife*.

### **Detener o cambiar un programa**

Si desea cambiar de programa tras la puesta en funcionamiento del lavavajillas, abra la puerta y mantenga presionado el botón   por tres segundos. Agregue más detergente si se ha abierto la

# Uso del lavavajillas

tapa del despachador de detergente. Elija un nuevo programa, presione ▶ □ y cierre la puerta en 4 segundos.

## Tiempo restante

Una vez que haya elegido un programa, una modalidad de programa y las opciones, aparece el tiempo que tardó el programa cuando se utilizó por última vez.

## Piloto de estado

El indicador luminoso de estado de la parte inferior del lavavajillas proporciona información por medio de 3 colores diferentes.

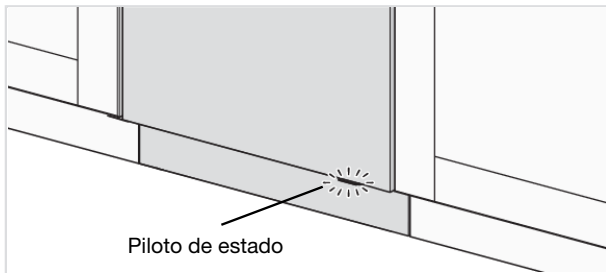

- **Azul** – Cargar más. El programa de lavado se ha iniciado, pero aún puede cargar más platos.
- **Rojo** – No cargar. No debe cargar más platos (se corre el riesgo de obtener un lavado deficiente).
- **Verde** – Descargar. El programa de lavado ha terminado. El piloto de estado permanecerá encendido durante 30 minutos.
- **Azul o verde intermitente** – El piloto de estado parpadea azul o verde para indicar que el arranque remoto está activado.
- **Rojo intermitente** – Una luz intermitente indica que se abrió la puerta mientras un programa de lavado estaba en curso. Si parpadea cuando la puerta está cerrada, se ha producido un error. Consulte el manual de uso completo.

## Si quiere cargar más platos<sup>2)</sup>

Abra la puerta. El lavavajillas se detiene automáticamente. Agregue los platos. Presione ▶ □ y cierre la puerta durante cuatro segundos.

## ⚠ ADVERTENCIA!

Si la puerta está abierta, aparece "Programa pausado" en la pantalla. Si desea que el programa de lavado de platos continúe, presione ▶ □ y cierre la puerta inmediatamente. Si desea cancelar el programa de lavado de platos, mantenga presionado el botón ▶ □ durante tres segundos.

<sup>2)</sup> No debe cargar más platos si la luz de estado es roja.

## Corte de luz

Si la lavavajillas se apaga por un corte de luz cuando se esté ejecutando un programa de lavado, el programa continúa cuando regresa la luz. Si se va la luz durante el secado, el programa se interrumpe.

Si el programa de lavado se inició de manera remota y no ha terminado, continuará una vez que regrese la luz. Puede monitorear la lavavajillas con la app *ConnectLife* y detener el programa de manera remota, aunque no podrá iniciarla de nuevo de manera remota.

Si abre la puerta durante más de 2 minutos durante el proceso de secado, el programa se interrumpirá.

La puerta se puede abrir manualmente si el lavavajillas no está conectado a la fuente de energía eléctrica. Agarre la puerta por ambos lados en la parte superior y tire de ella hacia afuera.

## Una vez que haya terminado el programa

Una vez que haya terminado el programa, «Programa terminado» aparecerá en la pantalla. El final del programa también se indica mediante un sonido breve y el piloto de estado se pondrá verde.

El lavavajillas entra automáticamente en modo de espera después de que el programa haya terminado.

Para minimizar el riesgo de fuga, se recomienda desactivar la llave de paso de agua si va a estar fuera de casa durante un período prolongado de tiempo.

## Los mejores resultados en cuanto a secado

- Cargue la lavavajillas por completo.
- Coloque la vajilla con huecos, tales como las tazas, en un ángulo en el que escurra el agua, lo cual también aplica a los artículos de plástico.
- Termine de llenar con abrillantador o aumente la porción de esta.
- Active la opción Puerta emergente.
- Deje enfriar los platos antes de descargar el lavavajillas.

## Cómo descargar el lavavajillas

La porcelana caliente es más frágil. Deje enfriar los platos en el lavavajillas antes de descargarlos.

Descargue el cesto inferior primero para evitar que caigan gotas de agua de la cesta superior sobre los platos de la cesta inferior.

# Tabla de programas

Programa	Modo programa / Opción	Cantidad de prelavados	Lavado principal	Número de enjuagues	Enjuague final	Valores de consumo <sup>1)</sup>				
						Agua fría <sup>2)</sup>	Agua caliente <sup>3)</sup>	Consumo de agua (gallon)		
Normal <sup>4)</sup>	5)	1	55 °C 131 °F	2	58 °C 136 °F	2:05	1.0	1:40	0.6	3.0
Auto	5)	2-3	50-65 °C 122-149 °F	2-3	65 °C 149 °F	2:30-3:40	1.0-1.5	2:10-3:10	0.7-1.0	3.7-5.5
Intensivo	5)	2	70 °C 158 °F	2	70 °C 158 °F	3:15	1.7	2:45	1.2	4.2
Rápido Pro	5)		60 °C 140 °F	3	65 °C 149 °F	0:59	0.8	0:59	0.7	3.8
Prog de tiempo	5)	0-2	<65 °C <149 °F	2	<65 °C <149 °F	0:15-2:30	0.2-1.4	0:15-2:30	0.1-0.9	2.6-4.4
Higiénico	5)		70 °C 158 °F	2	70 °C 158 °F	1:30	1.4	1:20	1.0	2.8
Enjuagar y mant.				1		0:07	0.01	0:07	0.01	0.9
Autolimpieza			70 °C 158 °F	2	70 °C 158 °F	1:20	1.3	1:10	0.9	2.6

1) Los valores de consumo varían en función de la temperatura del agua que entra, la temperatura de la habitación, el tamaño de la carga, las funciones adicionales seleccionadas y mucho más.

2) Conexión de agua fría, aprox. 50 °F (10 °C). (Sugerimos conectarla a una toma de agua fría.)

3) Conexión de agua caliente, aprox. 120 °F (50 °C).

4) Las cifras de rendimiento de la etiqueta energética se basan en este programa. Lavavajillas conectada a agua fría, aprox. 50 °F (10 °C). Este programa se recomienda para un uso diario, regular o típico para lavar completamente una carga completa de vajilla normalmente sucia, como platos, vajilla de servicio, tazas y vasos.

5) Puerta emergente

ConnectLife es una plataforma de hogar inteligente que conecta personas, dispositivos y servicios. La aplicación ConnectLife incluye servicios digitales avanzados y soluciones sin complicaciones que permiten a los usuarios monitorear y controlar dispositivos, recibir notificaciones desde un smartphone y actualizar el software (las funciones compatibles pueden variar según su dispositivo y la región/país en el que usted se encuentre).

Para conectar su dispositivo inteligente, se necesita una red Wi-Fi doméstica (solo son compatibles redes de 2.4 GHz) y un smartphone equipado con la aplicación ConnectLife.





Para descargar la aplicación ConnectLife, escanee el código QR o busque ConnectLife en su tienda de aplicaciones favorita.

1. Instale la aplicación ConnectLife y cree una cuenta.
2. En la aplicación ConnectLife, vaya al menú »Agregar dispositivos« y seleccione el tipo de dispositivo que corresponda. Luego escanee el código QR (se encuentra en la placa del número de serie del aparato; también puede ingresar manualmente el número AUID/SN).
3. La aplicación le guiará a través de todo el proceso de conexión del aparato a su smartphone.
4. Después de la conexión exitosa, el aparato se puede operar de forma remota a través de la aplicación móvil.



## Conéctese a una red y haga pareo

Conecte la lavavajillas a su red inalámbrica y empareje con su smartphone/tablet. (También puede hacer esto desde la Menú de ajustes de la lavavajillas.)

- En la aplicación ConnectLife, vaya al menú »Agregar dispositivos« y seleccione el tipo de dispositivo que corresponda. Luego escanee el código QR (se encuentra en la placa del número de serie del aparato; también puede ingresar manualmente el número AUID/SN).
- Abra la puerta de la lavavajillas y presione .
- El panel de control de la lavavajillas: Presione  para activar el módulo WiFi.
- En el panel de control de la lavavajillas: Presione y mantenga presionado  durante 3 segundos para iniciar *Configuración de la conexión*.

### Símbolo de la red en la pantalla

*Parpadea durante 0.5 seg.* La lavavajillas está lista para conectarse a su red inalámbrica o encendido/apagado emparejarse con su smartphone/tablet.

*Parpadea durante 1.0 seg.* La lavavajillas se conecta a su red inalámbrica.  
*encendido/apagado*

*Resplandece*

La lavavajillas se conecta a su red inalámbrica y a la nube.

## Controle la lavavajillas de manera remota

El símbolo de la red de la lavavajillas  aparece en la pantalla cuando la lavavajillas se empareja con un smartphone/tablet. Puede usar la app *ConnectLife* para monitorear la lavavajillas y cambiar la configuración.

## Inicie la lavavajillas de manera remota

Para iniciar la lavavajillas de manera remota, presione . Inicio remoto activado aparece en la pantalla de la lavavajillas. Cierre la puerta. La luz de estado parpadea azul y verde, lo que indica que el inicio remoto está activado.

En la app *ConnectLife*, seleccione e inicie un programa.



Si la puerta no se cierra antes de 2 minutos, el aparato se apaga.

### NOTA!

Asimismo, siempre puede usar la lavavajillas sin la app. Cuando presiona el panel de control de la lavavajillas, se bloquean los comandos de la app *ConnectLife* durante 10 segundos.



## Empareje más dispositivos

Empareje más dispositivos/usuarios con la lavavajillas. (También puede hacer esto desde la Menú de ajustes de la lavavajillas.)

- En la aplicación *ConnectLife*, vaya al menú »*Agregar dispositivos*« y seleccione el tipo de dispositivo que corresponda. Luego escanee el código QR (se encuentra en la placa del número de serie del aparato; también puede ingresar manualmente el número AUID/SN).
- Abra la puerta de la lavavajillas y presione .
- En el panel de control de la lavavajillas: Presione y mantenga presionado  durante 4 segundos para iniciar *Añadir dispositivo*.



## Apagar WiFi existente / Conectar a WiFi existente

Después de conectar la lavavajillas a su red local, puede seleccionar *Apagar WiFi existente* para desactivar la conexión. Seleccione *Conectar a WiFi existente* para reconectarse a la misma red. (También puede hacer esto desde la Menú de ajustes de lavavajillas.)

- En el panel de control de la lavavajillas: Presione y mantenga presionado  durante 8 segundos para seleccionar *Apagar WiFi existente*. Presione brevemente  para seleccionar *Conectar a WiFi existente* otra vez.



## Eliminar todos los dispositivos

Retire los dispositivos/usuarios conectados. (También puede hacer esto desde la Menú de ajustes de la lavavajillas.)

- En el panel de control de la lavavajillas: presione y mantenga  hasta que *Añadir dispositivo* se muestre en la pantalla. Al comenzar la cuenta regresiva, presione y mantenga  por 3 segundos. *Eliminar todos los dispositivos* indica que todos los dispositivos/usuarios fueron borrados.

¿Tiene alguna pregunta? Por favor, visítenos en [www.connectlife.io](http://www.connectlife.io) o contacte con nosotros enviando un mensaje a [hello@connectlife.io](mailto:hello@connectlife.io).

Abra la puerta y presione .



Para abrir la Menú de ajustes de la lavavajillas, presione **PROG** hasta que  Menú de ajustes aparezca en la pantalla y confirme su selección con .



Para salir de la Menú de ajustes de la lavavajillas, seleccione Salir y confirme su selección con .

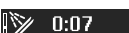

Ajustes	Opciones
1. <b>Idioma</b>	Puede elegir el idioma usado para las indicaciones en pantalla.
2. <b>Red</b>	La Estado de WiFi actual aparece en la pantalla.
Estado de WiFi	Conecte la lavavajillas a su red inalámbrica para poder controlar la lavavajillas de manera remota con la <i>ConnectLife</i> app.
Conexión WiFi	<i>Apagar WiFi existente/Conectar a WiFi existente</i> Después de conectar la lavavajillas a su local red, puede seleccionar <i>Apagar WiFi existente</i> para desactivar la conexión. Seleccione <i>Conectar a WiFi existente</i> para reconectarse a la misma red.
Configuración de la conexión	Conecte la lavavajillas a su red inalámbrica y emparejela con su smartphone/tablet. <ul style="list-style-type: none"> <li>En la aplicación ConnectLife, vaya al menú »<i>Agregar dispositivos</i>« y seleccione el tipo de dispositivo que corresponda. Luego escanee el código QR (se encuentra en la placa del número de serie del aparato; también puede ingresar manualmente el número AUID/SN).</li> <li>Seleccione <i>Configuración de la conexión</i>.</li> </ul>
Añadir dispositivo	Empareje más dispositivos/usuarios con la lavavajillas. <ul style="list-style-type: none"> <li>En la aplicación ConnectLife, vaya al menú »<i>Agregar dispositivos</i>« y seleccione el tipo de dispositivo que corresponda. Luego escanee el código QR (se encuentra en la placa del número de serie del aparato; también puede ingresar manualmente el número AUID/SN).</li> <li>Seleccione <i>Añadir dispositivo</i>.</li> </ul>
Eliminar todos los dispositivos	Seleccione <i>Eliminar todos los dispositivos</i> para eliminar los dispositivos/usuarios conectados.
Restablecimiento de WiFi a la configuración de fábrica	Seleccione <i>Restablecimiento de WiFi a la configuración de fábrica</i> para restaurar la configuración de fábrica.
Salir	Seleccione <i>Salir</i> para salir del menú a Red, presione  .

# Ajustes

Ajustes	Opciones	
<b>3. Bloqueo infantil automático</b>	<i>En/De</i>	<p>Puede activar la configuración Bloqueo infantil automático para evitar que los niños pongan a funcionar la lavavajillas.</p> <p>Para desactivar o activar temporalmente la configuración Bloqueo infantil automático, presione y mantenga presionado  y  durante tres segundos.</p>
<b>4. Pantalla</b>	Logotipo <i>En/De</i>	Instrucciones para ocultar el logotipo que aparece en pantalla.
	Contraste <i>1/2/3/4</i>	Sirve para ajustar el contraste de la pantalla.
	Pantalla de información de Programa <i>T/S</i>	<p>Puede seleccionar la información que aparecerá en la pantalla.</p> <p> T-Text (Texto)</p> <p> S-Symbol (Símbolo)</p>
<b>5. Sonido</b>	Coment. <i>0/1/2/3</i>	Un sonido confirma que se presionó el panel de control.
	Notificación <i>0/1/2/3</i>	<p>El timbre indica cuando terminó un programa de lavado.</p> <p><i>Los mensajes de error siempre vienen acompañados de un fuerte zumbido.</i></p>
<b>6. Abrillantador</b>	<i>0/1/2/3/4/5</i>	<p>Configuración de la porción de abrillantador; puede ajustar el despachador de abrillantador entre 0 (apagado) y 5 (porción grande).</p> <p>Aumente la dosis de abrillantador:</p> <ul style="list-style-type: none"> <li>• si la vajilla tiene marcas de agua.</li> </ul> <p>Disminuya la dosis de abrillantador:</p> <ul style="list-style-type: none"> <li>• si la vajilla tiene un revestimiento blanco/azul pegajoso;</li> <li>• si la vajilla tiene ralladuras;</li> <li>• si se forma espuma. Si el agua es muy blanda, el abrillantador se puede diluir con agua al 50%.</li> </ul>
<b>7. TAB</b> (Detergente "todo en uno")	<i>En/De</i>	<p>Cuando se utiliza detergente "todo en uno" que contenga abrillantador, active esta configuración.</p> <p>Esta configuración reduce la cantidad de abrillantador.</p>

Ajustes	Opciones	
8.	<b>Enjuague Extra</b>	<i>En/De</i>
<p>La función Enjuague Extra enjuaga los platos dos veces más.</p> <p>El tiempo del programa se prolonga y la lavavajillas usa más luz y agua.</p> <p><i>Activado en los siguientes programas:</i></p> <p><i>Normal</i></p> <p><i>Intensivo</i></p> <p><i>Rápido Pro</i></p> <p><i>Higiénico</i></p>		
9.	<b>Presionar para abrir</b>	<i>En/De</i>
<p>La puerta de la lavavajillas se puede abrir sin manija.</p>		
10.	<b>Luz interior al apagar</b>	<i>En/De</i>
<p>Ajuste que permite cargar el lavavajillas de acuerdo con las reglas tradicionales del Sabbath.</p> <p>Seleccione si la luz interior se debe encender cuando el lavavajillas esté apagado y la puerta esté abierta. (Si  está encendido, la luz interior siempre se enciende cuando se abre la puerta.)</p>		
11.	<b>Fallo de lectura</b>	
<p>Cualquier mensaje de error.</p> <p><i>Cuando se ponga en contacto con su centro de servicio, puede ser que le pidan los mensaje de error más recientes.</i></p>		
12.	<b>Restablecimiento de la configuración de fábrica</b>	
<p>Restaura al configuración de fábrica.</p> <p>Seleccione Restablecimiento de la configuración de fábrica y presione .</p>		
13.	<b>Salir</b>	
<p>Para salir de la Menú de ajustes de la lavavajillas, seleccione Salir y presione .</p>		

# Cuidado y limpieza

## \* Añada abrillant

El símbolo se iluminará en la pantalla cuando sea necesario añadir abrillantador.

Consulte el capítulo *Antes de lavar por primera vez*.

## Limpie los filtros

### Filtro grueso

El filtro grueso atrapa las partículas de comida más grandes que no pueden pasar por la bomba de drenaje. Vacíe el filtro grueso cuando sea necesario. Debe limpiarse a intervalos regulares dependiendo de la frecuencia con la que se use el lavavajillas.

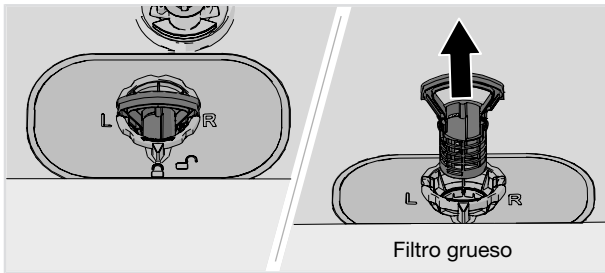

1. Levante el filtro grueso tomándolo por el asa.
2. Vacíe el filtro grueso.
3. Vuelva a colocar el filtro grueso. Presione hacia abajo hasta que encaje en su lugar.

### Filtro fino

Los residuos que se acumulan en el filtro fino se enjuagan automáticamente durante cada lavado. Limpie el filtro cuando sea necesario. Debe limpiarse a intervalos regulares dependiendo de la frecuencia de uso del lavavajillas.

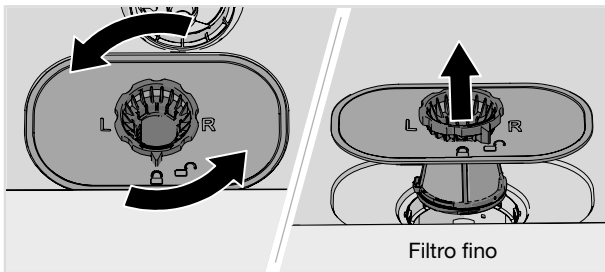

1. Gire el anillo de bloqueo en sentido contrario a las agujas del reloj y levante el filtro fino en línea recta.
2. Limpie el filtro fino.
3. Vuelva a colocar el filtro fino y gire el anillo de bloqueo en sentido horario hasta la posición de parada. Compruebe que los bordes sellen correctamente. ¡Recuerde volver a colocar también el filtro grueso!

## NOTA!

Los resultados de lavado pueden verse afectados si los filtros gruesos y finos se están colocados de forma incorrecta. El lavavajillas no debe utilizarse sin los filtros colocados.

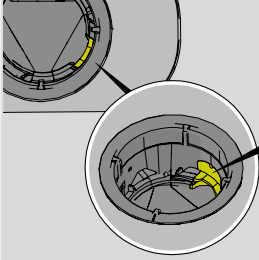

Verifique que el tope de la bomba de drenaje amarillo, que se encuentra a la derecha en el drenaje de la parte inferior, se encuentre en su lugar.

## Limpieza de los brazos aspersores

Es posible que los orificios y rodamientos se bloqueen algunas veces. Retire cualquier suciedad con un pasador o algo similar. Los brazos rociadores también tienen orificios en la parte de abajo.

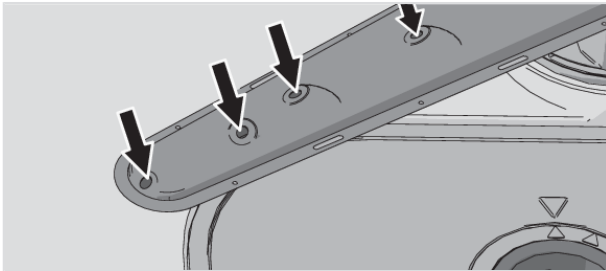

Para facilitar la limpieza, puede quitar los brazos rociadores. Luego, recuerde volver a colocarlos bien en su lugar.

### Brazo rociador superior

- Jale la bandeja para cubiertos superior para sacarla y aplique presión al brazo aspersor superior mientras lo gira en sentido contrario a las manecillas del reloj para liberarlo.

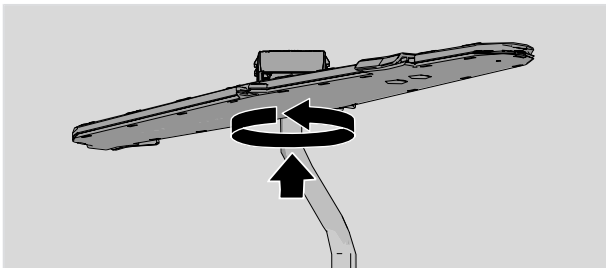

# Cuidado y limpieza

## Brazo rociador superior

- Extraiga la canasta superior.
- Desenrosque los rodamientos del brazo rociador hacia la izquierda para desmontar el brazo rociador de la canasta superior.

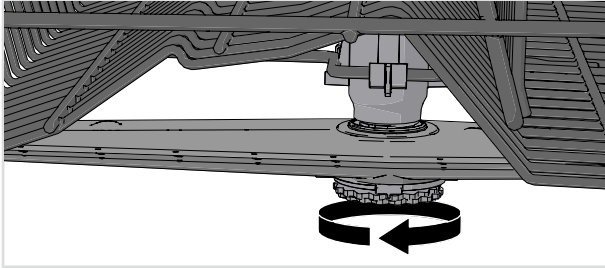

## Brazo rociador inferior

- Tire hacia arriba del brazo rociador inferior manteniéndolo recto para liberarlo.

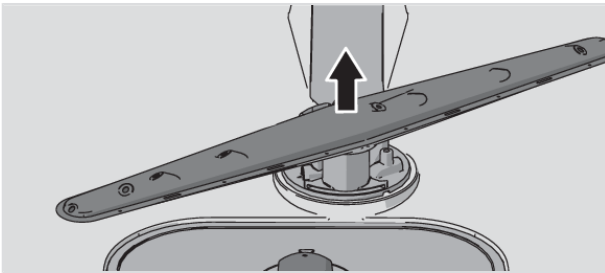

## Limpie la parte externa de la lavavajillas

### Sello de puerta y puerta

Abra la puerta. Limpie los lados de la puerta y el sello de la puerta regularmente con un paño ligeramente húmedo. Limpie el sello de la puerta en el borde inferior frontal del lavavajillas con un cepillo de lavado.

### Panel de control

Mantenga limpio el panel de control. Utilice un paño seco o ligeramente húmedo y, si es necesario, un poco de líquido de lavado. Evite los limpiadores fuertes o abrasivos, ya que pueden dañar la superficie.

## Ejecute Autolimpieza

### Tina del lavavajillas

La tina del lavavajillas está hecha de acero inoxidable y se mantiene limpia con el uso normal (cuando se usa regularmente).

Si tiene agua dura, se pueden acumular depósitos calcáreos en el lavavajillas. Si esto ocurre, ejecute el programa Autolimpieza con dos cucharadas de ácido cítrico en el compartimento para detergente (sin platos). También hay limpiadores especiales para lavavajillas disponibles en el mercado.

Nunca use anticongelante, Draino®, CLR® u otros productos químicos de limpieza.

## Eliminar bloqueos

### Cómo desbloquear la bomba de drenaje

Si queda agua en el lavavajillas después de que el programa ha terminado, es posible que algo esté bloqueando la bomba de desagüe, lo que hará que aparezca un mensaje de error Fallo salida de agua o Fallo bomba de desagüe BLCD.

1. Apague el aparato con  y desconéctelo del enchufe.
2. Retire el filtro grueso y el filtro fino.
3. Vacíe el agua de la tina del lavavajillas.
4. A fin de inspeccionar la bomba de drenaje, retire el tope de la bomba de drenaje amarilla que se encuentra a la derecha en el drenaje de la parte inferior. (Use pinzas si necesario.)
5. Gire la rueda de la bomba situada detrás del tope de la bomba de drenaje de manera manual y retire los elementos afilados, como el vidrio, con cuidado.
6. Cambie el tope de la bomba de drenaje junto con los filtros finos y gruesos.
7. Vuelva a conectar la clavija de la máquina.

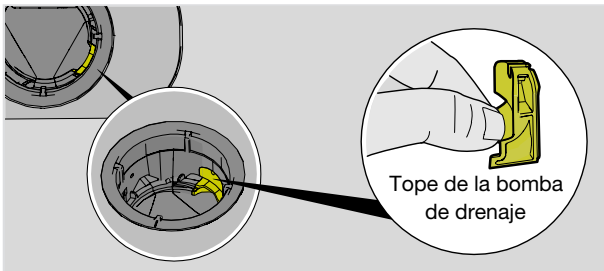

### NOTA!

No olvide reemplazar el tope de la bomba de drenaje.

# Solución de problemas

Mensajes de error		Medida correctiva
<b>F10</b>	Sobrellenado 1	Cómo desbloquear la bomba de drenaje. Consulte el capítulo <i>Cuidado y limpieza</i> . Si persiste el problema, póngase en contacto con su centro de servicio más cercano.
<b>F11</b>	Fallo salida de agua	Consulte "Queda agua en la lavavajillas por encima de los filtros" en la sección "Problema" en la tabla siguiente. Si persiste el problema, póngase en contacto con su centro de servicio más cercano.
<b>F12</b>	Fallo entrada de agua 1	Verifique que la llave del agua esté abierta. Si persiste el problema, póngase en contacto con su centro de servicio más cercano. La presión del agua debe estar entre 30-1000 kPa (4.2-140 psi).
<b>F40</b>	Fuga en válvula de entrada	Apague la llave del agua y póngase en contacto con su centro de servicio más cercano.
<b>F41</b>	Fallo calefactor 1	Apague la llave del agua. Retire el cable del enchufe y póngase en contacto con su centro de servicio más cercano.
<b>F45</b>	Fallo de desviador	Ejecute cualquier programa de lavado de platos. Si el problema persiste, comuníquese con su centro de servicio más cercano.
<b>F52</b>	Fallo nivel agua	Limpie los filtros fino y grueso. Si persiste el problema, póngase en contacto con su centro de servicio más cercano.
<b>F54</b>	Sobrellenado 2	Apague la llave del agua y póngase en contacto con su centro de servicio más cercano. Para evitar fugas de agua fuera del lavavajillas, no retire el enchufe de la toma de corriente hasta que se haya apagado el grifo de agua en la línea de suministro.
<b>F56</b>	Fallo bomba de circulación	Ejecute cualquier programa de lavado de platos. Si el problema persiste, comuníquese con su centro de servicio más cercano.
<b>F67</b>	Fallo entrada de agua 2	Verifique que la llave del agua esté abierta. Si persiste el problema, póngase en contacto con su centro de servicio más cercano. La presión del agua debe estar entre 30-1000 kPa (4.2-140 psi).
<b>F68</b>	Fallo bomba de desagüe BLCD	Consulte "Queda agua en la lavavajillas por encima de los filtros" en la sección "Problema" en la tabla siguiente. Si persiste el problema, póngase en contacto con su centro de servicio más cercano.

Presione cualquier botón para borrar el mensaje de error.

## Generalidades

Problema	Causas posibles	Medida correctiva
El panel de control no reacciona cuando se presiona.	Presionó el panel de control demasiado pronto después de abrir la puerta.	Espere un momento e inténtelo de nuevo.
	Bloqueo infantil o Bloqueo infantil automático están activados.	Consulte el capítulo <i>Instrucciones de seguridad</i> .
	La puerta está cerrada.	Abra la puerta. El panel de control solamente reacciona para usarlo cuando la puerta está abierta.
	El panel de control está sucio.	Limpie con un paño seco o ligeramente húmedo y, si es necesario, un poco de líquido de lavado. Evite los limpiadores fuertes o abrasivos, ya que pueden dañar la superficie.
	El panel de control requiere calibración.	Cierre la llave del agua. Retire el enchufe de la toma de corriente y espere 60 segundos. A continuación, vuelva a enchufar el aparato en la toma de corriente y abra la llave del agua.
La puerta no se puede cerrar.	Las canastas no están bien colocadas.	Asegúrese de que las canastas estén bien colocadas en horizontal.
		Asegúrese de que la vajilla no impida que las canastas se deslicen correctamente hasta colocarse en su lugar.
	El cierre de la puerta no encaja en su lugar ni se bloquea.	Abra la puerta. Mantenga presionado <b>PROG</b> y  hasta que "Recuperación apertura automática de puerta" se muestre en la pantalla; espere hasta que el mensaje desaparezca. Cierre la puerta y compruebe que la cerradura de la puerta esté funcionando.

# Solución de problemas

Problema	Causas posibles	Medida correctiva
La lavavajillas no se pone en funcionamiento.	No presionó ▶ □.	Presione ▶ □ hasta que aparezca "Programa iniciado, cierre la puerta en 4 seg" en la pantalla.
	La puerta no está bien cerrada o no se cerró inmediatamente después de haber presionado ▶ □.	Cierre la puerta en cuatro segundos, ya que de lo contrario la lavavajillas no comienza a trabajar.
	El lavavajillas se ha abierto mientras un programa está en curso.	Si desea que continúe el programa de lavado, presione ▶ □ y cierre la puerta dentro de cinco segundos.
	El cierre de la puerta no está encajado en su lugar y ni bloqueado.	Abra la puerta. Mantenga presionado <b>PROG</b> y  hasta que "Recuperación apertura automática de puerta" se muestre en la pantalla; espere hasta que el mensaje desaparezca. Cierre la puerta y compruebe que la cerradura de la puerta esté funcionando.
	Asegúrese de que esté seleccionada la opción Inicio diferido.	Oprima y mantenga oprimido el botón de ▶ □ por tres segundos si desea cancelar la opción de Inicio diferido.
	La clavija no está enchufada al tomacorriente.	Compruébelo.
	Se fundió un fusible/disyuntor.	Compruébelo.

# Solución de problemas

Problema	Causas posibles	Medida correctiva
La vajilla no queda limpia.	Los brazos rociadores no giran libremente.	Asegúrese de que la vajilla no obstaculice los brazos rociadores.
	Los agujeros del brazo de aspersión o los rodamientos están bloqueados.	Limpie los brazos de aspersión. Consulte el capítulo <i>Cuidado y limpieza</i> .
	El programa de lavado no es el adecuado.	Seleccione un programa con una temperatura alta para disolver la grasa en platos muy sucios, como Intensivo.
	Dosis de detergente incorrecta.	Administre una dosis acorde a la dureza del agua. Si la dosis de detergente es insuficiente o excesiva, los resultados de lavado serán peores.
	Detergente viejo. El detergente es un producto perecedero.	No compre empaques grandes.
	Vajilla cargada incorrectamente.	No cubra la porcelana con cuencos grandes o artículos similares. Evite colocar vasos muy altos en las esquinas de las canastas. Consulte el capítulo <i>Carga de la lavavajillas</i> .
	Se voltearon vasos y copas durante el programa.	Coloque la vajilla de forma que quede estable.
	Los filtros están bloqueados.	Limpie los filtros grueso y fino.
	Los filtros no están instalados correctamente.	Verifique que los filtros estén colocados correctamente. Consulte el capítulo <i>Cuidado y limpieza</i> .
	Tope de la bomba de drenaje faltante.	Verifique que el tope la bomba de drenaje amarilla (a la derecha en el drenaje de la parte inferior) se encuentre en su lugar. Consulte el capítulo <i>Cuidado y limpieza</i> .

# Solución de problemas

Problema	Causas posibles	Medida correctiva
Manchas en acero inoxidable o plata.	Algunos alimentos, por ejemplo, la mostaza, la mayonesa, el limón, el vinagre, la sal y los aderezos, pueden manchar el acero inoxidable si se dejan durante mucho tiempo.	Quite los restos de este tipo de alimentos si no va a poner la lavavajillas en funcionamiento de inmediato. Puede usar el programa Enjuagar y mant..
	El acero inoxidable puede manchar la plata si ambos materiales entran en contacto durante el lavado. El aluminio también puede manchar la vajilla.	A fin de evitar que se formen marcas y empañando, separe los platos hechos de metales diferentes, como plata, acero inoxidable y aluminio.
La vajilla tiene manchas o revestimientos.	La dosis de abrillantador no está bien ajustada.	Consulte el capítulo <i>Ajustes</i> .
	La configuración TAB está activada y se está usando un detergente "todo en uno" que no tiene un efecto suficiente.	Utilice detergentes "todo en uno" o desactive el parámetro TAB y rellene con abrillantador aparte. Consulte Abrillantador en el capítulo <i>Ajustes</i> .
	Una temperatura demasiado alta y/o demasiado detergente pueden causar decapado en el vidrio. Lamentablemente, esto no puede remediarse, pero sí prevenirse.	Lave el cristal a baja temperatura con una pequeña cantidad de detergente. Si tiene preguntas sobre el detergente, póngase en contacto con el fabricante del producto.
La vajilla tiene un revestimiento blanco/azul pegajoso.	La dosis de abrillantador ajustada es demasiado alta.	Reduzca la porción y consulte el capítulo <i>Ajustes</i> . Si el agua es muy blanda, tal vez tenga que diluir el abrillantador con agua al 50%.
Quedan manchas tras el lavado.	Las manchas de labial, té o café pueden ser difíciles de eliminar.	Use un detergente con agente blanqueador.
Existen residuos de detergente en el compartimento para detergente después del lavado.	El compartimento para detergente estaba húmedo al agregar detergente.	El compartimento para detergente debe estar húmedo al agregar detergente.
	Se bloqueó el compartimento para detergente.	Compruebe que los platos no estén impidiendo que el compartimento del detergente se abra.
Se escucha un repiqueteo durante el lavado.	Los platos no está bien colocados o los brazos aspersores no giran libremente.	Asegúrese de que la vajilla esté colocada de forma segura. Haga girar los brazos rociadores para asegurarse de que pueden girar.

# Solución de problemas

Problema	Causas posibles	Medida correctiva
Aparece el mensaje "Programa pausado" en la pantalla.	Se abrió la puerta de la lavavajillas mientras el programa de lavado estaba en progreso.	Si desea que continúe el programa de lavado, presione ▶ □ y cierre la puerta dentro de cinco segundos. Si desea cancelar el programa de lavado, presione y mantenga presionado el botón ▶ □ durante tres segundos.
Queda agua en la lavavajillas por encima de los filtros.	Los filtros están bloqueados.	Limpie los filtros grueso y fino.
	Los filtros no están instalados correctamente.	Verifique que los filtros estén colocados correctamente. Consulte el capítulo <i>Cuidado y limpieza</i> .
	Hay suciedad en la bomba de drenaje.	Limpie la bomba de drenaje. Consulte el capítulo <i>Cuidado y limpieza</i> .
	Tope de la bomba de drenaje faltante.	Verifique que el tope la bomba de drenaje amarilla (a la derecha en el drenaje de la parte inferior) se encuentre en su lugar. Consulte el capítulo <i>Cuidado y limpieza</i> .
	La manguera de drenaje tiene dobleces.	Asegúrese de que la manguera no tenga dobleces ni curvas pronunciadas.
	La manguera de drenaje está obstruida.	Afloje la manguera de drenaje en el punto en el que termina. Asegúrese de que la manguera no esté obstruida con restos de comida. ¿La parte cónica del manguito de drenaje tiene el tamaño máximo de la conexión a la que va unida?

# Solución de problemas

Problema	Causas posibles	Medida correctiva
La lavavajillas huele mal.	Hay suciedad alrededor de las juntas y en las esquinas.	Limpie la suciedad con un cepillo y un producto de limpieza que genere poca espuma.
	Ha seleccionado programas de baja temperatura durante un periodo prolongado.	Ejecute un programa con una temperatura alta una o dos veces al mes. O bien ejecute un programa de autolimpieza. Consulte Autolimpieza en el capítulo <i>Uso del lavavajillas</i> .
	El lavavajillas está conectado a un eliminador de desechos.	Limpie el eliminador de desechos conectado al lavavajillas para eliminar los malos olores. Siga las instrucciones de limpieza del fabricante del eliminador.
Depósitos de grasa en el lavavajillas.	Ha seleccionado programas de baja temperatura durante un periodo prolongado.	Seleccione un programa con una temperatura alta para disolver la grasa de los platos muy sucios, como son Intensivo. O bien, ejecute un programa de autolimpieza una o dos veces al mes. Consulte Autolimpieza en el capítulo <i>Uso del lavavajillas</i> .
La vajilla no está bastante seca.	La opción Puerta emergente no está activada.	Active la opción Puerta emergente.
	La lavavajillas no está totalmente cargada.	Cargue la lavavajillas por completo.
	Es necesario agregar abrillantador, o la dosis ajustada es demasiado baja.	Termine de llenar con abrillantador o aumente la porción de esta.
	La configuración TAB está activada y se está usando un detergente "todo en uno" que no tiene un efecto suficiente.	Utilice detergentes "todo en uno" o desactive el parámetro TAB y rellene con abrillantador aparte. Consulte Abrillantador en el capítulo <i>Ajustes</i> .

## WiFi

Problema	Causas posibles	Medida correctiva
El símbolo de red de la lavavajillas  no aparece en la pantalla.	La lavavajillas no está conectada a su red inalámbrica.	Conecte la lavavajillas a su red inalámbrica. Consulte el capítulo <i>ConnectLife</i> .
	Conexión WiFi está desactivado.	Active Conexión WiFi. Consulte <i>Apagar WiFi existente / Conectar a WiFi existente</i> en el capítulo <i>ConnectLife</i> .
Configuración de la conexión Fallo	La lavavajillas no puede acceder a su red inalámbrica, o bien, el enrutador no está conectado a internet.	Verifique que el enrutador esté conectado a internet.
		Asegúrese de que su red inalámbrica esté usando 2.4 GHz y esté visible. Intente acercar el enrutador a la lavavajillas si la señal es demasiado débil.
		Asimismo, consulte la sección de localización y solución de errores en <a href="http://www.connectlife.io">www.connectlife.io</a> . Si persiste el problema, póngase en contacto con su centro de servicio más cercano.
Añadir dispositivo Fallo	Su smartphone/tablet no está conectada a su red inalámbrica, o bien, el enrutador no está conectado a internet.	Verifique que el enrutador esté conectado a internet.
		Verifique que su smartphone/tablet esté conectado a su red inalámbrica.
		Asimismo, consulte la sección de localización y solución de errores en <a href="http://www.connectlife.io">www.connectlife.io</a> . Si persiste el problema, póngase en contacto con su centro de servicio más cercano.
La <i>ConnectLife</i> app indica que la lavavajillas está desconectada.	Conexión WiFi está desactivado.	Active Conexión WiFi. Consulte <i>Apagar WiFi existente / Conectar a WiFi existente</i> en el capítulo <i>ConnectLife</i> .
		Asimismo, consulte la sección de localización y solución de errores en <a href="http://www.connectlife.io">www.connectlife.io</a> . Si persiste el problema, póngase en contacto con su centro de servicio más cercano.

# Solución de problemas

<b>Problema</b>	<b>Causas posibles</b>	<b>Medida correctiva</b>
No se actualizó el software.	Se perdió la conexión a la red o la lavavajillas no recibe electricidad porque se fue la luz.	Asegúrese de que la fuente de electricidad no esté interrumpida y que la conexión a la red sea estable antes de intentar otra vez. Si persiste el problema, póngase en contacto con su centro de servicio más cercano.

Es importante que lea y siga las instrucciones e indicaciones a continuación. Realice la instalación y conexión de conformidad con las guía de instalación.

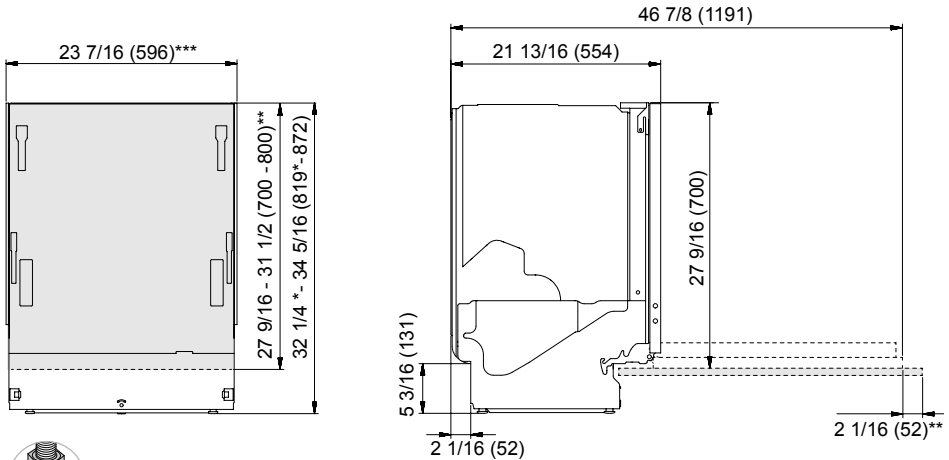

\*Retire las tuercas de seguridad para una altura de instalación de 32 1/4" (819 mm).

\*\*Longitud de la puerta de la cubierta.

Cubierta de puerta con función deslizante, lo que significa que la puerta de la cubierta se desliza hacia arriba y hacia afuera cuando el lavavajillas está abierto.

27 9/16" - 28 3/8" (700-720 mm) sin luz de estado.

28 3/8" - 31 1/2" (720-800 mm) con luz de estado.

\*\*\* Ajuste el juego de acabados si se requiere el ancho de 24" (609 mm).

Pulgada (mm)

Dimensiones nominales. Las mediciones reales pueden variar.

## Instrucciones de seguridad

- Las conexiones para electricidad, agua y drenaje las debe realizar un profesional calificado.
- Siga las regulaciones correspondientes en materia de conexiones de plomería, de drenaje y eléctricas en todo momento.
- Tenga cuidado durante la instalación. Utilice guantes protectores y siempre debe haber dos personas.
- Coloque una bandeja para contener cualquier goteo debajo del lavavajillas y evitar daños provocados por cualquier fuga de agua.
- Antes de fijar el lavavajillas, pruébelo haciendo funcionar el programa Enjuagar y mant.. Compruebe que el lavavajillas se llena de agua y luego la drena. Compruebe también que ninguna de las conexiones tenga fugas.

## ⚠ ADVERTENCIA!

Cierre la llave de paso al instalar el lavavajillas!

Debe desconectar el enchufe o la corriente eléctrica mientras se realiza el trabajo.

# Guía de instalación

## Configuración

- Las dimensiones de la escotadura y de la conexión aparecen en el instructivo de instalación por separado. Verifique que las dimensiones sean correctas antes de comenzar la instalación y observe que la altura del panel de la puerta puede ajustarse para que coincida con los otros accesorios.

La alimentación de electricidad y de agua deben entrar por el área indicada por el sombreado en la ilustración.

\* 24" (609 mm) con el juego de acabados.

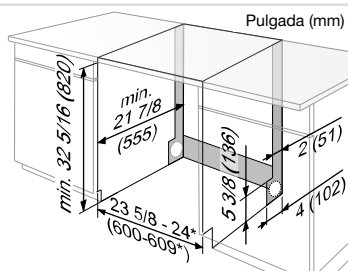

- Maneje las esquinas frontales de la lavavajillas con cuidado, de modo que no se doblen, lo que podría afectar la apertura de la puerta.
- Asegúrese de que el área en la que el lavavajillas se va a instalar es firme. Ajuste las patas ajustables para que el lavavajillas esté nivelado y apriete las tuercas de bloqueo.
- Si el lavavajillas está incorporado, el mobiliario circundante debe ser resistente a cualquier condensación del lavavajillas.
- Monte la película protectora por debajo de la cubierta y hacia arriba para que envuelva la orilla. La función de la película protectora es proteger a la cubierta de la humedad. (La película protectora viene en la bolsa de plástico incluida.)
- Compruebe que la máquina está instalada de forma que la puerta se abra libremente, de lo contrario la funcionalidad de cierre de la puerta puede verse interrumpida.
- Tenga en cuenta que los resortes de la puerta pueden necesitar un ajuste después de que se haya colocado una puerta de cubierta. Ajuste los resortes de la puerta izquierda y derecha hasta que la puerta esté equilibrada.

## NOTA!

Para una instalación adecuada, los gabinetes enmarcados requieren que se coloque material de relleno con acabados detrás del marco frontal. Se necesita un retorno acabado mínimo de  $3\ 1/2$ " (89 mm) en todos los lados de la abertura. (El embalaje del lavavajillas incluye tiras de madera que se pueden reutilizar como material de relleno.)

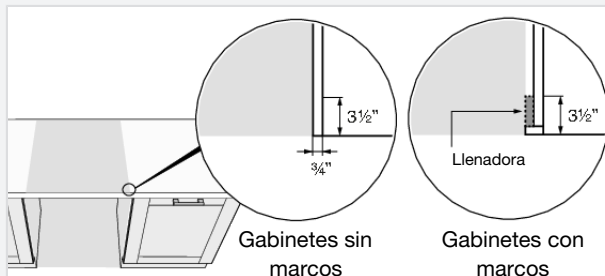

## Conexión del drenaje

Este lavavajillas es adecuado para ser instalado en un espacio elevado (con el fin de permitir una altura de trabajo ergonómica). Esto significa que se puede colocar el lavavajillas de modo que su manguera de desagüe termine en un nivel inferior a la base del lavavajillas, por ejemplo, directamente hacia un desagüe en el piso.

La manguera de desagüe también se puede conectar a un tubo conector en forma de cono, en la trampa de agua del fregadero. El tubo conector debe tener un diámetro interno de al menos 9/16" (14 mm).

La manguera de desagüe puede extenderse un máximo de 87" (2.2 m) (la longitud total de la manguera de desagüe no debe superar 177" (4.5 m)). Las uniones y tubos de conexión deben tener un diámetro interior de al menos 9/16" (14 mm).

Ninguna parte de la manguera de desagüe debe rebasar por 37 3/8" (950 mm) la parte inferior del lavavajillas.

Corte el extremo de la manguera de desagüe que se puede acortar. Use el diámetro más grande posible para garantizar la máxima capacidad de desagüe.

Conecte la manguera de desagüe con un anillo sujetador de manguera. Asegúrese de que la manguera de desagüe no se doble.

No es necesario ningún espacio de aire externo (a menos que lo especifiquen los códigos de construcción de su zona), ya que el lavavajillas ya está equipado con un espacio interno y una línea de drenaje de bucle alto.

## Conexión al suministro de agua

Use solamente la manguera de entrada que viene con el lavavajillas y no reúse las mangueras ni partes viejas.

El tubo de alimentación debe estar provisto de una toma de agua (llave de paso). La llave de agua debe ser de fácil acceso, de modo que se pueda cerrar el agua si el lavavajillas tiene que ser desplazado.

Una vez finalizada la instalación, abra la llave de agua y deje que la presión se asiente un rato. Compruebe que todas las conexiones son herméticas.

### Suministro de agua

Esta lavavajillas se puede conectar al suministro de agua fría o caliente (máx. 160 °F (70 °C)). La presión del agua debe ser 30-1000 kPa (4.2-140 psi).

### Use la conexión de agua fría

Conecte el lavavajillas a la toma de agua fría si es que el edificio se calienta con aceite, electricidad o gas.

### Use la conexión de agua caliente

Conecte el lavavajillas a la toma de agua caliente (máx. 160 °F (70 °C)) si el edificio se calienta mediante un medio ahorrador de energía como la calefacción, la energía solar o la energía geotérmica. Elija una conexión de agua caliente para reducir el consumo de energía.

## NOTA!

No exceda los límites de temperatura de agua. Ciertos materiales usados en algunos utensilios de cocina no resisten el calor intenso. Consulte *Vajilla frágil* en el capítulo *Carga de la lavavajillas*.

# Guía de instalación

## Conexión eléctrica

Puede encontrar información acerca de la conexión eléctrica en la placa del número de serie. Esta especificación debe coincidir con la potencia de salida.

La toma de corriente del aparato se debe instalar en un armario o en una pared adyacente al espacio debajo del mostrador en el que se vaya a instalar el aparato. No utilice un cable de extensión para este aparato.

El orificio de acceso para la alimentación eléctrica debe ser redondo y suave y no más grande que un diámetro de 1 1/2" (38 mm). Si la partición es de metal, necesita ir cubierta con un protector de bordes.

Tenga precaución cuando instale o desinstale el aparato, para reducir la probabilidad de dañar el cable de alimentación.

### Instrucciones de conexión a tierra

Esta máquina debe estar conectada a tierra. En caso de falla o descompostura, la conexión a tierra facilita un trayecto de menor resistencia al paso de la corriente y reduce el riesgo de descarga eléctrica. Esta máquina está equipada con un cable que incluye un conductor de puesta a tierra del equipo y una clavija con tierra. La clavija debe enchufarse en un tomacorriente adecuado, que esté bien instalado y aterrizado con arreglo a las disposiciones y ordenanzas locales.

## ADVERTENCIA!

Si la conexión del conductor de tierra del equipo no está bien hecha, puede electrocutarse. Verifique con un electricista o representante de servicio calificado si tiene dudas acerca de si el aparato está bien puesto a tierra. No modifique el conector que viene con el aparato; si no entra en la salida, pida a un electricista calificado que instale la salida correcta.

### Cableado del lavavajillas

Si elige cablear su lavavajillas en lugar de usar el cable de alimentación suministrado de fábrica, es posible cortar el cable para realizar la conexión directa, siempre que la instalación siga todos los códigos eléctricos nacionales y locales aplicables. El cableado debe ser realizado por un electricista calificado para garantizar la seguridad y el cumplimiento de estos códigos.

Al cablear el lavavajillas, asegúrese de usar los tamaños de cable, conectores y protección de circuito adecuados según lo requiera su código local. Siempre se debe cortar la alimentación desde el panel de interruptores antes de comenzar cualquier trabajo eléctrico. Consulte el diagrama de cableado del lavavajillas y los códigos de construcción locales para garantizar una instalación adecuada.

El incumplimiento de estas normas puede provocar riesgos eléctricos, daños en el electrodoméstico o la anulación de la garantía del fabricante. Además, en caso de fallo, el fabricante podría solicitar documentación fotográfica de la conexión cableada para verificar que la instalación se realizó correctamente.

Por su seguridad, si no está seguro o no está familiarizado con los requisitos eléctricos, se recomienda contratar a un profesional certificado para que realice la instalación.

## Presionar para abrir

La puerta de la lavavajillas se puede abrir sin manija.

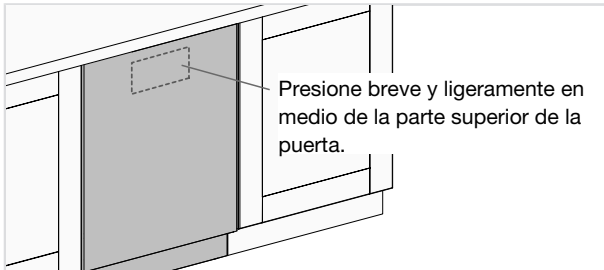

### NOTA!

La puerta se puede abrir manualmente si el lavavajillas no está conectado a la fuente de energía eléctrica. Agarre la puerta por ambos lados en la parte superior y tire de ella hacia afuera.

# Servicio técnico y garantía

## Garantía limitada: Electrodomésticos residenciales y profesionales

Esta garantía limitada cubre las piezas y la mano de obra, a excepción de lo que se especifica en esta garantía limitada. El servicio debe ser proporcionado por una compañía autorizada por ASKO. SU ÚNICA Y EXCLUSIVA COMPENSACIÓN BAJO ESTA GARANTÍA LIMITADA SERÁ LA REPARACIÓN DEL PRODUCTO DE ACUERDO A LO DISPUESTO EN EL PRESENTE DOCUMENTO. Esta garantía limitada es válida únicamente cuando el producto ASKO se utiliza en el país en el que se compró. Para obtener servicio bajo esta garantía limitada, se requiere una prueba de la fecha de compra original. Esta garantía sólo se aplica al comprador original y no es transferible.

### **Productos residenciales ASKO para uso exclusivo doméstico o personal:**

Garantía limitada de dos (2) años: Las reclamaciones de servicio técnico de los productos residenciales ASKO deben presentarse a ASKO dentro de los dos (2) años a partir de la fecha de compra. El servicio se prestará durante el horario comercial normal. Los lavavajillas ASKO elegibles bajo la promoción de garantía de 5 años 2024-2025 deben registrarse en el sitio web: [us.asko.com](http://us.asko.com).

### **Productos residenciales ASKO no exclusivos para uso doméstico o personal, o que se usan comercialmente o en aplicaciones de la marina, casas rodantes o aeronáuticas:**

Un (1) año de garantía limitada – Las reclamaciones de servicio técnico de los productos ASKO no utilizados exclusivamente para uso doméstico o personal, o utilizados comercialmente, o en aplicaciones de la marina, casas rodantes o en la aeronáutica deben presentarse a ASKO en el término de un (1) año a partir de la fecha de compra. El servicio se prestará durante el horario normal de trabajo.

### **Productos profesionales ASKO utilizados en aplicaciones residenciales o comerciales:**

Garantía limitada de dos (2) años – Las reclamaciones de servicio técnico de los Productos residenciales ASKO deben presentarse a ASKO dentro de los dos (2) años a partir de la fecha de compra. El servicio se prestará durante el horario normal de trabajo.

## Objetos excluidos de la garantía

### **Esta garantía limitada no cubre:**

1. Reemplazo de piezas o servicio de reparación si el producto ASKO se utiliza de forma inconsistente con las instrucciones publicadas para el manual de uso, o con las guía de instalación.
2. Avisos al servicio técnico relacionados con la corrección de la instalación del producto ASKO, para brindarle instrucciones acerca de cómo usar el producto ASKO, para reemplazar o reparar fusibles del hogar, o para modificar el cableado o plomería del hogar.
3. Artículos y piezas consumibles, por ejemplo, filtros.
4. Reparación de daños que resulten de accidentes, alteraciones, mal uso, maltrato, negligencia, incendio, inundaciones, fuerza mayor, uso inadecuado, instalación incorrecta o instalación que contravenga las normas de electricidad o plomería locales, o el uso de productos no aprobados por ASKO, así como cualquier intento de reparación por terceros ajenos a las compañías autorizadas por ASKO.
5. Defecto cosmético, ralladuras, abolladuras, mellas u otro daño a la terminación del producto ASKO, a menos que dichos daños sean el resultado de defectos en los materiales o proceso de fabricación, y se reporten a ASKO dentro de los 5 días de la fecha de compra.
6. Recogida y entrega. El producto ASKO está diseñado para ser reparado en el hogar.
7. Reparaciones de partes o sistemas que sean el resultado de modificaciones no autorizadas del producto ASKO.

8. Gastos de viajes y transporte para el servicio del producto en caso de que su producto ASKO esté ubicado en una zona remota donde el servicio de reparaciones autorizado de ASKO no esté disponible.
9. La extracción y reinstalación de su producto ASKO si está instalado en un área inaccesible o no está instalada de acuerdo con las guía de instalación publicadas por ASKO.
10. Reemplazo de piezas o servicio de reparación de los productos ASKO a los que se les haya quitado el número de serie o modelo, o que estos estén alterados o no se puedan determinar con facilidad.

## Descargo de responsabilidad

SU ÚNICA Y EXCLUSIVA COMPENSACIÓN BAJO ESTA GARANTÍA LIMITADA SERÁ LA REPARACIÓN DEL PRODUCTO DE ACUERDO A LO DISPUESTO EN EL PRESENTE DOCUMENTO. SE RENUNCIA DE FORMA EXPRESA A TODAS LAS DEMÁS GARANTÍAS EXPLÍCITAS E IMPLÍCITAS, INCLUIDAS LAS GARANTÍAS IMPLÍCITAS DE COMERCIALIZACIÓN E IDONEIDAD PARA UN PROPÓSITO PARTICULAR. Algunas jurisdicciones no permiten la exclusión o las limitaciones respecto de los derechos de garantía. Esta garantía limitada le otorga derechos legales específicos, y es posible que usted tenga otros derechos que pueden variar de una jurisdicción a otra. El intento de reparación por cualquier persona ajena a las compañías autorizadas por ASKO anulará esta garantía limitada.

### Limitación de responsabilidad

EN NINGÚN CASO ASKO, NI EL FABRICANTE, NI SUS RESPECTIVAS MATRICES, SUBSIDIARIAS Y FILIALES SERÁN RESPONSABLES POR DAÑOS EMERGENTES, INCIDENTALES, EJEMPLARES, PUNITIVOS O ESPECIALES. EN NINGÚN CASO ASKO, NI EL FABRICANTE, NI SUS RESPECTIVAS MATRICES, SUBSIDIARIAS Y FILIALES SERÁN RESPONSABLES POR DAÑOS QUE NO SEAN LOS DAÑOS REALES Y EN NINGÚN CASO POR DAÑOS QUE SUPEREN EL PRECIO PAGADO POR EL PRODUCTO ASKO POR EL QUE SE HACE UNA RECLAMACIÓN. Algunas jurisdicciones no permiten la exclusión o limitación de los daños incidentales, emergentes u otros daños, por lo que es posible que dicha exclusión o limitación no le sea aplicable. La presente garantía limitada le otorga derechos legales específicos. Es posible que usted tenga otros derechos que pueden variar de una jurisdicción a otra.

## Atención al cliente de ASKO

Lea el capítulo *Solución de problemas* antes de ponerse en contacto con el departamento de servicio. Si usted tiene un problema que no pueda resolver, póngase en contacto con su distribuidor más cercano.

EE. UU.	us.asko.com, +1-800-898-1879
CANADÁ	ca.asko.com, +1-800-561-7265, service@distinctive-online.com
MÉXICO	asko.com/mx, +52-800-400-4372, atencionalcliente@sub-zeromx.com

Al llamar, proporcione los detalles que se encuentran en la placa de número de serie, incluyendo el nombre del modelo (1) el número de artículo (2) y el número de serie (3).

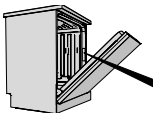

MODEL: \_\_\_\_\_ 1  
ART. NO. \_\_\_\_\_ 2  
SERIAL NO. \_\_\_\_\_ 3

# Servicio técnico y garantía

## Servicio después del vencimiento de la garantía limitada

Para obtener información acerca de cómo obtener piezas y mano de obra después del vencimiento de esta garantía limitada o que estén fuera del alcance de esta garantía limitada, comuníquese con Atención al cliente de ASKO.

## N.º de ciclos

Presione y mantenga presionado **PROG** y  durante 3 segundos para que aparezca N.º de ciclos en la pantalla.

## Datos técnicos

Altura:	32 1/4 - 34 5/16" (819-872 mm)
Anchura:	23 7/16" (596 mm) <sup>1)</sup>
Fondo:	21 13/16" (554 mm)
Peso:	100 lb (45 kg) <sup>2)</sup>
Presión del agua:	30-1000 kPa (4.2-140 psi)
Conexión eléctrica:	Vea la placa de características
Potencia nominal:	Vea la placa de características

<sup>1)</sup> 24" (609 mm) con el juego de acabados.

<sup>2)</sup> El peso puede variar en función de diversas especificaciones.



US.ASKO.COM • CA.ASKO.COM • ASKO.COM/MX



878507-a7

*Reservado el derecho de hacer modificaciones.*