

Hisense

life reimagined

PL

Instrukcja użytkowania

Zmywarka



HV693C60AD

Spis treści

Zmywarka	4
Instrukcje bezpieczeństwa	5
Montaż	6
Zasada działania zabezpieczenia przed przelaniem	6
Opakowanie	6
Utylizacja	7
Symbole na urządzeniu	7
Przed pierwszym użyciem	8
1. Twardość wody	8
2. Ustawienia podstawowe	9
Uzupełnianie środka nablyszczającego	9
Uzupełnianie soli	9
Uzupełnianie detergentu do zmywarek na potrzeby dozowania automatycznego	10
Bardziej ekologiczne zmywanie	11
Oszczędność wody i energii	11
Ładowanie zmywarki	12
Delikatne naczynia	12
Rezultat zależy od sposobu załadowania	12
Kosze zmywarki	12
Górna taca na sztućce	12
Górny kosz	13
Dolny kosz	14
Użytkowanie zmywarki	15
Dodawanie detergentu	15
Włączona/Wyłączona	16
Wybór programu	16
Wybór opcji	17
Start/Stop	18
Status Light (Kontrolka stanu pracy)	19
Potrzeba załadowania większej ilości naczyń	19
Brak zasilania	19
Po zakończeniu programu	19
Najlepszy rezultat suszenia	19
Rozładowywanie zmywarki	20
Tabela programów	21
ConnectLife	22
Połączenie z siecią i powiązanie	22
Zdalna obsługa zmywarki	23
Zdalne uruchomienie zmywarki	23
Powiązanie dodatkowych urządzeń	23
Dezaktywacja / Uaktywnienie łącza Wi-Fi	23
Usuwanie urządzeń	23
Ustawienia	24

Pielęgnacja i czyszczenie	26
Uzupełnianie środka nablyszczającego	26
Uzupełnianie soli	26
Uzupełnianie detergentu do zmywarek na potrzeby dozowania automatycznego	27
Oczyść filtr	28
Czyszczenie ramion zraszających	28
Mycie zmywarki z zewnątrz	29
CLn - Uruchom program Samoczyszczenie	29
Usuwanie zatorów	29
Przechowywanie/transport w zimie	30
Rozwiązywanie problemów	31
Informacje ogólne	31
WiFi	37
Montaż	38
Instrukcje bezpieczeństwa	38
Przygotowanie	38
Podłączanie odpływu	39
Podłączenie do źródła wody	39
Podłączenie elektryczne	40
Serwis	41
Liczba cykli programu	41
Dane techniczne i etykieta efektywności energetycznej	42
Dane techniczne	42
Informacja dla konsumentów	42
Informacje dla instytucji testujących	42
Deklaracja zgodności	42

Zmywarka

Zainstaluj zmywarkę; zob. w rozdziale *Montaż*. Następnie otwórz drzwiczki i naciśnij .

Dla zapewnienia korzystnych rezultatów zmywania ważne jest, żeby przy pierwszym uruchomieniu zmywarki dokonać właściwych ustawień; zob. w rozdziale *Przed pierwszym użyciem*.

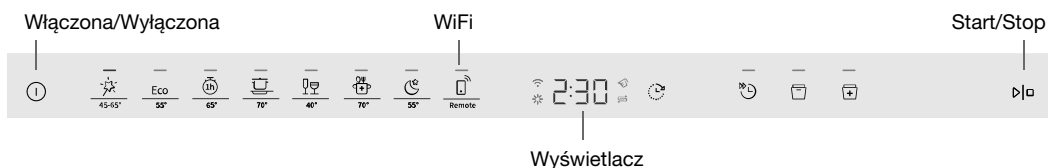

Programy

 Auto 45-65°

Eco 55°

 1h 65°

 Intensywny 70°

 Szkło 40°

 Higiena 70°

 Nocny 55°

 Remote (WiFi)

Opcje

 Opóźniony start

 Szybkie mycie

 Auto Dry

Programy specjalne

 Samoczyszczenie

Informacja na ekranie

Patrz sekcja Pielęgnacja i czyszczenie.

 Połączenie z chmurą (pulsuje, gdy się łączy)

 Uzupelnianie środka nabtyszczającego

 Uzupelnianie detergentu do zmywarek na potrzeby dozowania automatycznego

 Uzupelnianie soli

CLn Uruchom program Samoczyszczenie

 **UWAGA!**

Panel sterowniczy reaguje tylko przy otwartych drzwiczkach.

Instrukcje bezpieczeństwa

- Przeczytaj instrukcję obsługi i przechowuj ją w bezpiecznym miejscu!
- Ilość kompletów naczyń: 16
- Nie wolno używać zmywarki do innych celów niż wskazane w niniejszej instrukcji użytkowania.
- Na drzwiach zmywarki ani w koszach zmywarki nie wolno umieszczać rzeczy innych niż naczynia.
- Nigdy nie zostawiaj otwartych drzwiczek zmywarki — ktoś mógłby się o nie potknąć. Wsuwaj kosze, żeby nie przewróciła się sama zmywarka.
- Należy stosować tylko detergent do zmywarek!
- Z urządzenia mogą korzystać dzieci w wieku od 8 lat, oraz osoby o ograniczonej sprawności fizycznej, umysłowej, utracie pamięci lub nieposiadające doświadczenia i wiedzy. Osoby te muszą znajdować się pod nadzorem podczas korzystania z urządzenia lub posiadać instrukcje dotyczące obsługi urządzenia i rozumieć potencjalne ryzyko. Czyszczenie urządzenia nie może być przeprowadzane przez dzieci bez nadzoru.
- Uszkodzony kabel zasilający musi zostać wymieniony przez serwis producenta albo przez osobę o podobnie specjalistycznych kwalifikacjach.
- Zmywarkę można użytkować tylko w warunkach domowych, do zmywania naczyń. Wszelkie inne sposoby użytkowania są zabronione.
- Do zmywarki nie wolno wkładać naczyń z pozostałościami rozpuszczalnika, ponieważ grozi to eksplozją. W zmywarce nie wolno zmywać też talerzy zabrudzonych popiołem, woskiem lub smarem.

- Należy nadzorować dzieci. Nie wolno pozwalać dzieciom na użytkowanie zmywarki lub zabawę zmywarką. Należy zachować szczególną ostrożność, gdy drzwi są otwarte. Wewnątrz mogą znajdować się pozostałości detergentu. Zawsze po dodaniu detergentu należy niezwłocznie uruchomić zmywarkę.



OSTRZEŻENIE!

Noże i inne ostro zakończone przedmioty należy układać poziomo w specjalnym koszu na sztućce zmywarki.



OSTRZEŻENIE!

Nie wolno pozostawiać dzieci bez opieki – detergent do zmywarek jest żrący!

Montaż

Patrz sekcja *Montaż*.

Zasada działania zabezpieczenia przed przelaniem

Zabezpieczenie przed przelaniem zaczyna wypompowywać z maszyny i odcina dopływ wody w razie przekroczenia normalnego poziomu wody w zmywarce. Gdy następuje wyzwolenie zabezpieczenia przed przelaniem, na ekranie pojawia się F54 (Przep wodą). W takim wypadku zamknij zawór doprowadzający wodę i skontaktuj się z serwisem. (Żeby nie doprowadzić do wycieku wody ze zmywarki, nie wyjmuj wtyku z gniazdka ściennego, dopóki nie zostanie zakręcony zawór doprowadzający wodę!)

Opakowanie

Opakowanie zewnętrzne chroni produkt w czasie transportu. Materiał opakowania nadaje się do recyklingu. Oddzielić od siebie poszczególne materiały opakowania, aby pomóc ograniczyć wykorzystanie surowców i ilość odpadów. Sprzedawca może przekazać opakowanie do recyklingu lub skierować do najbliższego zakładu recyklingu. Opakowanie jest wykonane z następujących materiałów:

- Tektura falista wyprodukowana z maks. 100% materiałów pochodzących z recyklingu.
- Polistyren spieniony (ESP) bez dodatku chloru ani fluoru.
- Elementy podtrzymujące wykonane z surowego drewna.
- Ochronne tworzywo sztuczne wykonane z polietylenu (PE).

Utylizacja

Zmywarka została wyprodukowana i oznakowana jako produkt do recyklingu. Po zakończeniu eksploatacji zmywarki, gdy ma ona zostać poddana utylizacji, należy niezwłocznie uniemożliwić jej uruchomienie. W tym celu wyciągnąć kabel zasilający i przyciąć go jak najkrócej. Wymontować światło.

Informacje na temat odpowiedniego miejsca i sposobu przekazania zmywarki do odzysku uzyskać można u lokalnych władz.

Symbole na urządzeniu



Przeczytaj instrukcję użytkownika.



Zutylizuj jako odpady elektryczne.

CE Zatwierdzone zgodnie z odpowiednimi dyrektywami UE.

Przed pierwszym użyciem

1. Twardość wody

Zmywarka pracuje najskuteczniej z miękką wodą (woda z niewielką ilością minerałów). Twarda woda pozostawia biały osad na naczyniach i zmywarce.

Sprawdzanie twardości wody

Twardość wody podaje się w stopniach niemieckich (°dH), francuskich (°fH) lub angielskich (°eH) albo w milimolach na litr (mmol/l).

Wodę o twardości powyżej 5°dH (9°fH / 6°eH / 0,9 mmol/l) trzeba zmiękczać. Proces odbywa się automatycznie, z wykorzystaniem wbudowanego zmiękczacza wody. Prawidłowe działanie zmiękczacza wody wymaga nastawienia go odpowiednio do twardości doprowadzanej wody. Po ustawieniu zmiękczacza wody używać detergentu i środka nabyliczającego w ilościach odpowiednich dla miękkiej wody.

Skontaktować się z lokalnym zakładem wodociągów, aby uzyskać informację na temat twardości wody w okolicy.

Zanotować twardość wody: _____

°dH	°fH	°eH	mmol/l	Zalecane ustawienie
0-5	0-9	0-6	0,0-0,9	4:00
6-8	10-14	7-10	1,0-1,4	4:01
9-11	15-20	11-14	1,5-2,0	4:02
12-14	21-25	15-18	2,1-2,5	4:03
15-19	26-34	19-24	2,6-3,4	4:04
20-24	35-43	25-30	3,5-4,3	4:05
25-29	44-52	31-36	4,4-5,2	4:06
30-39	53-70	37-49	5,3-7,0	4:07
40-49	71-88	50-61	7,1-8,8	4:08
50	89	62	8,9	4:09

Gdyby twardość wody przekraczała 50°dH (89°fH / 62°eH / 8,9 mmol/l), zalecamy podłączenie zewnętrznego zmiękczacza wody.

Zwiększone zużycie w trakcie regeneracji

Zintegrowany w zmywarce zmiękczacze wody jest regularnie poddawany regeneracji, co ma na celu zachowanie jego sprawności. Regeneracja wydłuża program zmywania i zwiększa zużycia energii elektrycznej oraz wody. O tym, jak często następuje regeneracja zmywarkowego zmiękczacza wody, decyduje wybrane ustawienie.

Przykład: Gdy wykonywany jest program Eco 55° przy twardości wody 14°dH (25°fH / 18°eH / 2,5 mmol/l), zmiękczacze wody jest regenerowany w regularnych odstępach (po 7 cyklach zmywania), zużycie energii wzrasta o 0,015 kWh, zużycie wody wzrasta o 2,3 litrów, a czas trwania programu wydłuża się o 3 minut(y). Regeneracja odbywa się w ramach programu podczas zmywania głównego.

OSTRZEŻENIE!

Twarda woda pozostawia biały osad na naczyniach i wewnątrz zmywarki. Z tego powodu ważne jest ustawienie odpowiedniego zmiękczacza wody! Zob. w części Twardość wody rozdziału *Ustawienia*.

Nigdy nie uruchamiaj zmywarki z pustym pojemnikiem na sól, gdy twardość doprowadzanej wody przekracza 5°dH (9°FH / 6°eH / 0,9 mmol/l).

2. Ustawienia podstawowe

Dla zapewnienia korzystnych rezultatów zmywania ważne jest, żeby przy pierwszym uruchomieniu zmywarki dokonać właściwych ustawień. Patrz strona 24.

Nastawianie:

- Środek nabłyszczający
- Twardość wody
- TAB (Detergent wszystko-w-jednym)
- Automatyczne dozowanie detergentu

3. ✨ Uzupełnianie środka nabłyszczającego



Środek nabłyszczający przyspiesza oraz usprawnia suszenie. Zapewnia on również lepsze rezultaty mycia oraz bardziej czyste naczynia bez plam.

Napełnij komorę środka nabłyszczającego, jeżeli została wybrana pozycja Środek nabłyszczający 3:01 - 3:05.

1. Otworzyć pokrywkę komory na płyn nabłyszczający.
2. Ostrożnie wlej środek nabłyszczający do poziomu oznaczonego jako **MAX**.
3. Wytrzeć środek nabłyszczający, który mógł się rozlać wokół komory.
4. Prawidłowo zamknąć pokrywkę.

Gdy jest uzupełnienie środka nabłyszczającego, na wyświetlaczu podświetlony zostanie symbol.

4. ⚙️ Uzupełnianie soli

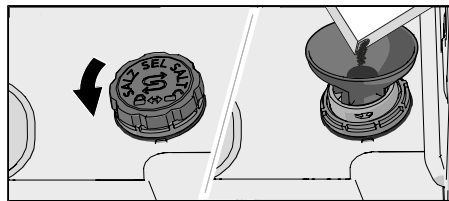

W przypadku wody o twardości powyżej 5°dH (9°FH / 6°eH / 0,9 mmol/l), napełnić solą.

Umieść sól w pojemniku na sól, jeżeli została wybrana pozycja Twardość wody 4:01 - 4:09.

1. Pojemnik na sól wyjmuje się przez przekręcenie go w lewo.
2. Umieścić dołączony do zmywarki lejek w otworze do napełniania pojemnika na sól. Przed pierwszym użyciem wlać około 1 l wody. (Wodę wlewa się tylko za pierwszym razem).

3. Dodawaj na tyle dużo soli, żeby wypełnić pojemnik (maks. 750 gram). Używaj specjalnej soli do zmywarek.
4. Zetrzyj nadmiar soli i przekręć pokrywę zgodnie z ruchem wskazówek zegara do pozycji zamkniętej.

Gdy jest uzupełnienie soli, na wyświetlaczu podświetlony zostanie symbol.

OSTRZEŻENIE!

Aby uniknąć rdzewienia, niezwłocznie po nasypaniu soli należy uruchomić program zmywania.

5. **Uzupełnianie detergentu do zmywarek na potrzeby dozowania automatycznego**

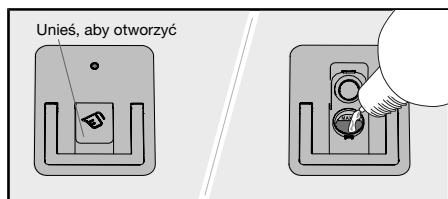

Napełnij komorę dozowania automatycznego żel do mycia naczyń, jeżeli zostało uaktywnione ustawienie Automatyczne dozowanie detergentu.

1. Otwórz pokrywkę komory dozowania automatycznego na żel do mycia naczyń.
2. Ostrożnie dodaj żelu do mycia naczyń do poziomu **MAX**.
3. Usuń spoza komory wszelki nadmiar żelu do mycia naczyń.
4. Prawidłowo zamknąć pokrywkę.

UWAGA!

W komorze dozowania automatycznego umieszczać wyłącznie żel do mycia naczyń! Nie stosować proszkowego detergentu do zmywarek. Nie stosować płynu do mycia — ze względu na pianę, która uniemożliwia skuteczne działanie zmywarki.

Niektóre gęste żele do mycia naczyń nie nadają się do stosowania w komorze dozowania automatycznego. Bardzo gęsty żel do mycia naczyń należy dodawać do ręcznej komory detergentu. Zob. zalecenia producenta detergentu.

Żel do mycia naczyń ma łagodniejszą formułę niż proszek do zmywarki czy detergent wszystko-w-jednym ze środkiem wybielającym. Oznacza to, że żel do mycia naczyń może okazać się mniej skuteczny w usuwaniu plam spowodowanych np. szminką lub kawą/herbatą. W razie potrzeby przy takich okazjach można dodać (gdy włączona jest opcja Automatyczne dozowanie detergentu) proszek do zmywarki lub detergent wszystko-w-jednym ze środkiem wybielającym do ręcznego przedziału na detergent. Patrz *Dodawanie detergentu*.

Gdy żel do mycia naczyń w zmywarce wymaga uzupełnienia, na wyświetlaczu pojawia się symbol. (Do całkowitego opróżnienia komory możesz wykonać 1-2 programy/-mów).

Dozowanie żelu do mycia naczyń

Żel do mycia naczyń jest podawany w trakcie zmywania głównego we wszystkich programach oprócz Samoczyszczenie. Ponadto odrobina żelu do mycia naczyń jest również podawana w trakcie zmywania wstępnego w następujących programach:

Auto 45-65°

Intensywny 70°

Bardziej ekologiczne zmywanie

Oszczędność wody i energii

Zmywarka zainstalowana w lokalu mieszkalnym sprawia, że zużycie energii elektrycznej i wody jest na ogół mniejsze w porównaniu ze zmywaniem ręcznym.

Unikanie splukiwania naczyń pod bieżącą wodą



Nie płukać naczyń pod bieżącą wodą przed załadowaniem ich do zmywarki — to by się wiązało ze zwiększonym zużyciem energii elektrycznej i wody. Wystarczy usunąć większe resztki żywności.

Stosowanie ekologicznych detergentów

Należy przeczytać deklarację środowiskową na opakowaniu!

Użycie detergentu, środka nabłyszczającego bądź soli w nadmiernej ilości może skutkować mniej skutecznym zmywaniem oraz stanowi zwiększone obciążenie dla środowiska naturalnego.

Uruchamiaj zmywarkę załadowaną do pełna

Oszczędzaj wodę i energię: czekaj z uruchomieniem zmywarki, aż będzie ona całkowicie załadowana (zob. szereg standardowych ustawień). Używaj programu  1h 65° z opcją  Szybkie mycie do płukania naczyń w przypadku nieprzyjemnych zapachów.

Wykonywanie programów w niższych temperaturach

Lekko zabrudzone naczynia można zmywać z wykorzystaniem programu zmywania w niskiej temperaturze.

Wybierz program zmywania – Eco 55°

Ten program nadaje się do zmywania normalnie zabrudzonych naczyń i jest najefektywniejszym z programów pod względem łącznego zużycia energii elektrycznej i wody. Program ten służy do oceny zgodności z przepisami UE dotyczącymi ekoprojektu.

Ten program zmywania został stworzony z myślą o wydajnym zmywaniu z zużyciem możliwie jak najmniejszych ilości prądu i wody. Jest to długotrwałe zmywanie w niskiej temperaturze.

Wybierz opcję – Auto Dry

Krótszy czas zmywania i lepszą skuteczność suszenia można uzyskiwać, korzystając z opcji  Auto Dry, która automatycznie otwiera drzwiczki zmywarki. Przed rozładowaniem należy poczekać, aż zmywarka poinformuje o zakończeniu programu i naczynia ostygną. (Jeżeli zmywarka jest zabudowana, sąsiadujące meble muszą być odporne na wilgoć).

Podłącz zmywarkę do wody zimnej

Podłączyć zmywarkę do źródła zimnej wody, jeżeli budynek ogrzewany jest olejem opałowym, prądem elektrycznym lub gazem.

Zmywarkę należy podłączyć do ciepłej wody

Podłączyć zmywarkę do źródła ciepłej wody (maks. 70 °C), jeżeli budynek jest ogrzewany środkami o dużej efektywności energetycznej, takimi jak sieć ciepłownicza, energia słoneczna lub energia geotermalna. Podłączenie do ciepłej wody zmniejsza zużycie energii przez zmywarkę.

UWAGA!

Nie przekraczać dopuszczalnej temperatury doprowadzanej wody. Niektóre materiały, z których wykonane są naczynia kuchenne, mogą nie być odporne na wysoką temperaturę. Zob. w części *Delikatne naczynia* rozdział *Ładowanie zmywarki*.

Ładowanie zmywarki

Delikatne naczynia

Niektórych naczyń nie można zmywać w zmywarce. To może wynikać z różnych czynników: niektóre materiały nie są odporne na wysoką temperaturę, a inne mogłyby uszkodzić detergent.

Zachować ostrożność w przypadku przedmiotów wykonanych ręcznie, delikatnych ozdób, wyrobów porcelanowych/szklanych, srebra, miedzi, cyny, aluminium, drewna i tworzywa sztucznego. Zwrócić uwagę na obecność oznaczenia wskazującego możliwość mycia w zmywarce.

Rezultat zależy od sposobu załadowania

Aby uzyskiwać możliwie jak najlepsze rezultaty zmywania i suszenia, i to przy minimalnym zużyciu energii elektrycznej i wody, ładuj zmywarkę starannie. Dbaj o to, by proces mycia w zmywarce miał szansę dotrzeć do wszystkich powierzchni, a także o to, by wszystkie naczynia możliwie jak najdokładniej wysychały.

- Wszystkie zabrudzone powierzchnie powinny być skierowane do wewnątrz i w dół.
- Naczyń nie należy umieszczać wewnątrz innych naczyń ani układać ich jedno na drugim.
- Naczynia z zagłębieniem takie jak kubki należy ustawić pod kątem, aby woda mogła z nich spłynąć. Dotyczy to również naczyń plastikowych.
- Upewnić się, że małe przedmioty nie wypadną przez kosz zmywarki; umieścić je w górnej tacce na sztućce.

Kosze zmywarki

Zmywarka wyposażona jest w górną tacę na sztućce, górny kosz i dolny kosz.

Wygląd koszy może się różnić w zależności od modelu zmywarki.

Górna taca na sztućce

W górnej tacce na sztućce można umieszczać sztućce, chochle, trzepaczki, sztućce do nakładania i podobne elementy.

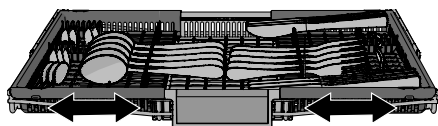
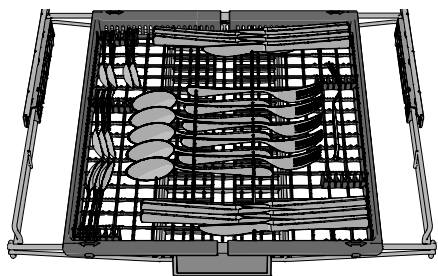

Górna taca na sztućce dzieli się na trzy części, które można przesuwac na boki dla lepszego rozmieszczenia naczyń.

Górny kosz

W górnym koszu umieszczaj szklanki, filiżanki, miski, małe talerzyki i spodki. Wszystkie zabrudzone powierzchnie powinny być skierowane do wewnątrz i w dół! Kieliszki do wina ustawiaj na półce na kieliszki, a noże — w uchwycie na noże z prawej strony.

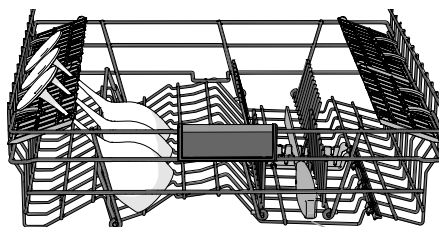
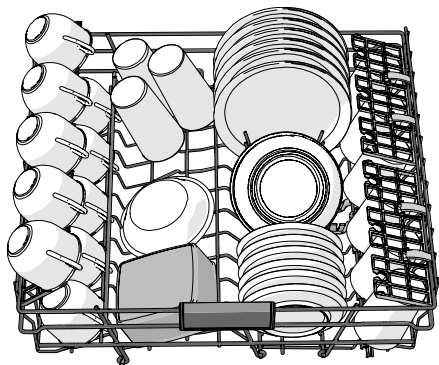

Uchwyt na noże

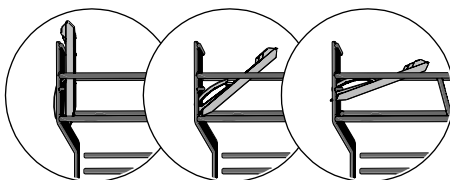

3 pozycje

Podnoszenie i opuszczanie górnego kosza

1. Wyciągnąć górny kosz.
2. Chwycić górny kosz po bokach obiema dłońmi i podnieść go.
3. Górny kosz, który znajduje się w swoim położeniu górnym i zostaje uniesiony, opada do położenia dolnego.

Pamiętaj, że obie strony kosza muszą zawsze znajdować się na tej samej wysokości.

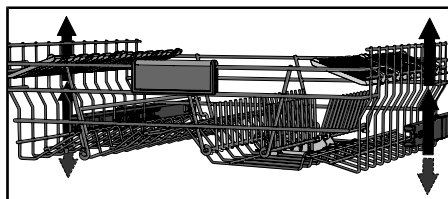

Regulowane wsporniki talerzy

Regulowane wsporniki talerzy można składać dla ułatwienia załadunku garnków, misek i szklanek.

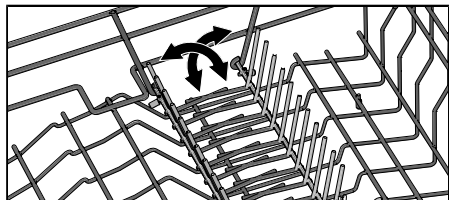

Dolny kosz

Talerze, talerzyki, naczynia do podawania i garnki ładuj do dolnego kosza. Sztuczce można umieszczać w uchwycie na sztuczce.

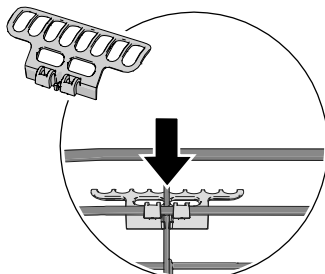
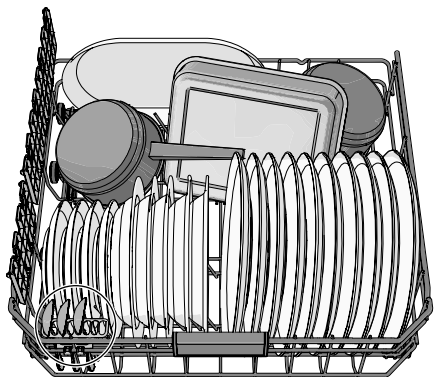

Założenie uchwytu na sztuczce zapewnia maksymalną ładowność. (Zostaje on dostarczony w dołączonym plastikowym woreczku).

Regulowane wsporniki talerzy

Regulowane wsporniki talerzy można składać dla ułatwienia załadunku garnków, i misek.

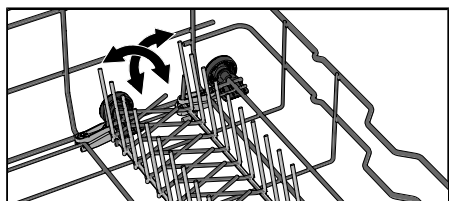

 **UWAGA!**

Sprawdzić, czy ramiona zraszające mogą się swobodnie obracać.

Użytkowanie zmywarki

Dodawanie detergentu

Detergent może być dodawany na dwa sposoby: ręcznie i automatycznie. Uaktywnianie Automagiczne dozowanie detergentu zob. w rozdziale *Ustawienia*. Ręczna komora detergentu może być wykorzystywana zapasowo także przy uaktywnionym Automagiczne dozowanie detergentu (np. na detergent do zmywarek z wybielaczem albo gdy komora dozowania automatycznego jest pusta).

Należy przestrzegać instrukcji na opakowaniu detergentu. Zmywarka wyposażona jest w zmiękczacze wody, tak więc należy stosować detergent i środek nablyszczający w ilości odpowiedniej dla wody miękkiej.

Nie umieszczaj detergentu w ręcznej komorze detergentu, gdy używasz automatycznego dozowania detergentu! Użycie za dużej lub za małej ilości detergentu może skutkować mniej skutecznym zmywaniem oraz stanowi większe obciążenie dla środowiska.

Ręczna komora detergentu

Komora na detergent musi być sucha przed dodaniem detergentu.



Jeżeli w użyciu jest proszkowy lub płynny detergent do zmywarek, umieszczaj niewielką ilość detergentu w komorze na detergent do zmywania wstępnego.

-💡- UWAGA!

Stosować wyłącznie detergent do zmywarek. Nie wolno stosować płynu do mycia naczyń ze względu na pianę, która uniemożliwia skuteczne działanie zmywarki.

Detergent wszystko-w-jednym

Na rynku jest dostępnych wiele rodzajów detergentów wszystko-w-jednym. Należy dokładnie zapoznać się z instrukcjami takich produktów.

Uaktywniaj to ustawienie TAB, gdy używasz detergentu wszystko-w-jednym, który zawiera środek nablyszczający.

Nie zaleca się stosowania tabletek do zmywarek z krótkimi programami (krótszymi niż 75 minut). W takim przypadku należy stosować detergent do zmywarek w proszku lub płynie.

-💡- UWAGA!

Optymalne rezultaty zmywania i suszenia można uzyskać, korzystając ze standardowego detergentu do zmywarek wraz z oddzielnie dozowanym środkiem nablyszczającym i solą.

Wszelkie pytania dotyczące detergentów kieruj do ich producentów.

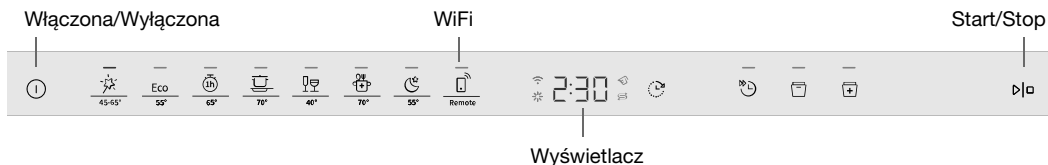

 **UWAGA!**
Panel sterowniczy reaguje tylko przy otwartych drzwiczkach.

① Włączona/Wyłączona

Otwórz drzwiczki i naciśnij . Otwórz też zawór doprowadzający wodę, jeżeli to jeszcze nie nastąpiło.

Wybór programu

Wybrać program odpowiedni do rodzaju i stopnia zabrudzenia naczyń. Wyborem domyślnym jest zawsze Eco 55°.

Wcisnąć żądany program, aż się on uaktywni — sygnalizuje to kontrolka.

Auto 45-65°

Zmywarka może ustalić stopień zabrudzenia naczyń i dostosować zużycie wody i temperaturę. W nowo zamontowanych urządzeniach program trzeba uruchomić pięć razy, by zakończyć dostrajanie zapewniające najlepsze rezultaty.

Gdy Automatyczne dozowanie detergentu jest uaktywnione, dozowanie żelu do mycia naczyń też jest korygowane.

Eco Eco 55°

Ten program nadaje się do zmywania normalnie zabrudzonych naczyń i jest najefektywniejszym z programów pod względem łącznego zużycia energii elektrycznej i wody. Program ten służy do oceny zgodności z przepisami UE dotyczącymi ekoprojektu.

Więcej o zmywaniu przyjaznym dla środowiska przeczytasz w rozdziale *Bardziej ekologiczne zmywanie*.

Do mycia silnie zabrudzonych i zatłuszczonych naczyń używaj programu wysokotemperaturowego.

1h 65°

Szybki program do zmywania lekko zaschniętych resztek. (Ten program nie jest przeznaczony do zmywania przypalonych resztek jedzenia, na przykład z naczyń do pieczenia).

Użycie opcji Auto Dry jest ważne dla zagwarantowania najlepszego możliwego rezultatu suszenia.

Intensywny 70°

Program wysokotemperaturowy, przeznaczony do rozpuszczania tłuszczu obecnego na silnie zabrudzonych naczyniach, takich jak garnki, naczynia żaroodporne i do piekarnika. Gdyby naczynia nie wypełniły zmywarki całkowicie, można załadować dodatkowo talerze i podobne naczynia.

Szkló 40°

Łagodny program zmywania w niskiej temperaturze, odpowiedni do mycia delikatnych kryształów i szkła. Pamiętaj o tym, by używać tylko niewielkiej ilości detergentu oraz rozmieszczać naczynia w taki sposób, żeby podczas mycia się ze sobą nie stykały. Zob. też część *Delikatne naczynia* rozdziału *Ładowanie zmywarki*. Ten program można stosować też do porcelany, która właśnie była używana i została oczyszczona z zaschniętych resztek żywności.

Higiena 70°



Program najbardziej odpowiedni do zmywania naczyń o szczególnych wymaganiach w zakresie higieny, takich jak butelki dla dzieci czy deski do krojenia. Zmywanie zasadnicze i płukanie końcowe odbywa się w wysokiej temperaturze.

Nocny 55°

Cichszy program zmywania, odpowiedni do włączania na noc. Czas trwania programu wydłużony.

Remote (WiFi)

Zmywarkę możesz obsługiwać zdalnie z poziomu swojego smartfona lub tabletu. Aby móc obsługiwać zmywarkę w aplikacji *ConnectLife*, podłącz zmywarkę do swojej bezprzewodowej sieci. Zob. w rozdziale *ConnectLife*.

Aby zdalnie uruchomić zmywarkę, naciśnij , a następnie . Na ekranie zmywarki zacznie pulsować APP. Zamknij drzwiczki. Kontrolka stanu będzie powoli pulsowała, sygnalizując uaktywnienie uruchomienia zdalnego.

W aplikacji *ConnectLife* wybierz i uruchom program.

Jeżeli drzwiczki nie zostaną zamknięte w ciągu 2 minut, zmywarka się wyłączy.

Samoczyszczenie

Program samoczyszczenia umożliwiający czyszczenie komory zmywarki, ramion zraszających i przewodów zraszających.

Ten program należy uruchamiać (bez naczyń w zmywarce) z normalnym detergentem do zmywarek lub kwasem cytrynowym — umieszczać w ręcznej komorze detergentu zmywarki. (W przypadku funkcji Automatyczne dozowanie detergentu automatyczne dozowanie detergentu nie odbywa się). W sprzedaży dostępne są również specjalne środki do czyszczenia zmywarek. Informację na temat usuwania osadów z kamienia zob. w części *Komora zmywarki* rozdziału *Pielęgnacja i czyszczenie*.

UWAGA!

CLn Zmywarka będzie w regularnych odstępach przypominała o konieczności przeprowadzenia sekwencji Samoczyszczenie.

Wybór opcji

Naciskaj opcje, aby je uaktywniać. (Zakres dostępnych opcji różni się w zależności od programu).

Opóźniony start

Po wybraniu opcji Opóźniony start zmywarka uruchomi się z opóźnieniem, wynoszącym 1–24 h, od momentu naciśnięcia  i zamknięcia drzwiczek.

1. Jednokrotne naciśnięcie  uaktywnia Opóźniony start. Kilkakrotne naciśnięcie lub przytrzymanie pozwala nastawić żądany czas w godzinach. Czas Opóźniony start jest wyświetlany na ekranie.

- Naciśnij . Zamknij drzwiczki. Zmywarka zacznie odliczać czas i uruchomi się z zadany­m opóźnieniem.

Aby anulować opcję Opóźniony start, otwórz drzwiczki, a następnie wciśnij na trzy sekundy .

Niedostępne z: Samoczyszczenie

Szybkie mycie

Ta opcja skraca czas wykonywania programu, ale zwiększa zużycie energii i wody.

Naciśnij , aby uaktywnić opcję. Wskazanie czasu trwania programu na ekranie zostanie uaktualnione.

Niedostępne z: Auto 45-65°, Szkło 40°, Higiena 70°, Nocny 55°, Samoczyszczenie

Auto Dry

Drzwiczki zmywarki otwierają się automatycznie, co skraca czas trwania programu i poprawia skuteczność suszenia. Przed rozładowaniem należy poczekać, aż zmywarka poinformuje o zakończeniu programu i naczynia ostygną. (Jeżeli zmywarka jest zabudowana, sąsiadujące meble muszą być odporne na wilgoć).

Czas suszenia z opcją Auto Dry różni się (w zakresie od 5 do 90 minut) zależnie od modelu, programu oraz temperatury płukania końcowego.

Naciśnij , aby uaktywnić opcję — kontrolka to potwierdzi.

W niektórych programach opcja Auto Dry jest domyślnie wybrana wstępnie.

Niedostępne z: Higiena 70°, Samoczyszczenie

UWAGA!

Najlepsze rezultaty suszenia daje niezamykanie drzwiczek do czasu zakończenia fazy suszenia i samoczynnego wyłączenia urządzenia.

OSTRZEŻENIE!

Samoczynnie otwierających się drzwiczek zmywarki nie wolno blokować ani domykać, ponieważ to mogłoby doprowadzić do uszkodzenia mechanizmu zamka. Przed zamknięciem drzwiczek należy odczekać co najmniej 5 minut(y).

Start/Stop

Naciśnij . Zawartość ekranu zacznie pulsować, sygnalizując gotowość zmywarki do uruchomienia. Poprawnie zamknij drzwiczki — inaczej zmywarka się nie uruchomi.

Zdalne uruchamianie zmywarki zob. w rozdziale *ConnectLife*.

Zatrzymywanie lub zmiana programu

Otwórz drzwiczki. Jeżeli chcesz przerwać albo zmienić program po tym, jak zmywarka została już uruchomiona, wciśnij na trzy sekundy .

Jeżeli pokrywka dozownika detergentu otworzyła się, dodaj detergentu. Następnie wybierz nowy program, naciśnij  i zamknij drzwiczki.

Pozostały czas

Po wybraniu programu i opcji wyświetlony zostanie czas trwania ostatniego programu.

Status Light (Kontrolka stanu pracy)

Kontrolka stanu pracy w dolnej części zmywarki wskazuje rozpoczęcie programu.

Migająca kontrolka

Migotanie kontrolki oznacza, że drzwiczki zostały otwarte w trakcie trwania programu. Jeśli kontrolka migocze, mimo że drzwiczki są zamknięte, to znaczy, że wystąpił błąd; zob. w rozdziale *Rozwiązywanie problemów*.

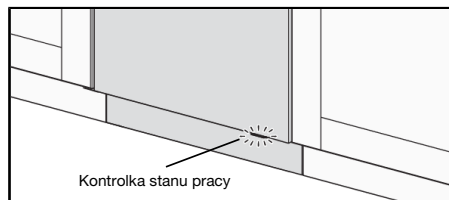

Potrzeba załadowania większej ilości naczyń¹⁾

Otwórz drzwiczki. Zmywarka wyłączy się samoczynnie. Włóż naczynia i zamknij drzwiczki. Po krótkiej chwili zmywarka powróci do wykonywania programu.

Jeżeli program zmywania był uruchamiany zdalnie, to po zamknięciu drzwiczek przerwany program zostanie wznowiony. Możesz monitorować pracę zmywarki w aplikacji *ConnectLife*, a także zdalnie zatrzymać program — wtedy jednak nie jest możliwe zdalne uruchomienie go z powrotem.

Brak zasilania

Gdyby zmywarka wyłączyła się na skutek przerwy w dopływie prądu podczas realizacji programu zmywania, program zostanie wznowiony po przywróceniu zasilania. Przerwanie zasilania w trakcie suszenia przerywa program.

Jeżeli program zmywania był uruchamiany zdalnie i nie został dokończony, to po przywróceniu zasilania program zostanie wznowiony. Możesz monitorować pracę zmywarki w aplikacji *ConnectLife*, a także zdalnie zatrzymać program — wtedy jednak nie jest możliwe zdalne uruchomienie go z powrotem.

Otwarcie drzwiczek na dłużej niż 2 minuty w trakcie suszenia skutkuje przerwaniem programu.

Po zakończeniu programu

Zakończenie programu jest sygnalizowane jednym krótkim sygnałem dźwiękowym. W rozdziale *Ustawienia* opisano sposób zmiany działania tej funkcji.

Ponadto koniec programu jest sygnalizowany zgaszeniem kontrolki.

Po tym, jak drzwiczki zmywarki otworzą się i program dobiegnie końca, na ekranie pojawia się „End”.

Zmywarka wyłączy się automatycznie po zakończeniu programu. Po każdym użyciu należy zamknąć zawór wody (jeśli jest to wymagane przez ubezpieczalnię).

Najlepszy rezultat suszenia

- Całkowicie załadować zmywarkę.

¹⁾ W ciągu 5 minut od uruchomienia zmywarki możesz jeszcze załadować dodatkowe naczynia.











- Naczynia z zagłębieniem takie jak kubki należy ustawić pod kątem, aby woda mogła z nich spłynąć. Dotyczy to również naczyń plastikowych.
- Uzupełnij środek nablyszczający albo zwiększ ustawienie dozowania.
- Uaktywnij opcję  Auto Dry.
- Przed rozładowaniem zmywarki należy odczekać, aż naczynia ostygną.

Rozładowywanie zmywarki

Gorące naczynia z porcelany są delikatniejsze. Pozostawić naczynia w zmywarce do ostygnięcia przed jej rozładowaniem.

Najpierw należy rozładować dolny kosz, aby uniknąć sytuacji, w której woda spływa z górnego kosza na naczynia w dolnym koszu.

Tabela programów

Programy	Detergent [ml]	Opcje	Liczba cykli zmywania wstępnego	Zmywanie główne	Liczba płukkań	Płukanie końcowe	Zużycie 1)		
							Czas zmywania (ok. godz:min)	Energia (ok. kWh)	Zużycie wody (litra)
 Auto 45-65°	25	 3)	1-2	45-65 °C	2-3	60 °C	2:10-3:10	0,9-1,4	11,5-19,0
 Eco 55°-2)	25	 3)		55 °C	2	47 °C	3:20	0,76	9,6
 1h 65°	25	 3)		65 °C	3	65 °C	1:00	1,1	15,0
 Intensywny 70°	25		2	70 °C	2	70 °C	2:50	1,6	16,0
 Szkło 40°	20			40 °C	2	50 °C	1:40	0,7	10,0
 Nocny 55°	25		1	55 °C	2	65 °C	5:35	1,4	14,0
 Higiena 70°	25			70 °C	2	70 °C	1:05	1,3	11,0

1) Zużycie mediów zależy od czynników takich jak temperatura doprowadzonej wody, temperatura w pomieszczeniu, ilość naczyń, wybrane funkcje dodatkowe i inne. Wartości dla program Eco 55° są dokładne, pozostałe dane są jedynie orientacyjne.
Zintegrowany w zmywarce zmiękczaczy wody jest regularnie poddawany regeneracji, co ma na celu zachowanie jego sprawności. Regeneracja wyduża program zmywania i zwiększa zużycia energii elektrycznej oraz wody. O tym, jak często następuje regeneracja zmywarkowego zmiękczacza wody, decyduje wybrane ustawienie.

2) Ten program nadaje się do zmywania normalnie zabrudzonych naczyń i jest najefektywniejszym z programów pod względem łącznego zużycia energii elektrycznej i wody. Program ten służy do oceny zgodności z przepisami UE dotyczącymi ekoprojektu.

3) Auto Dry

ConnectLife

ConnectLife jest platformą inteligentnego domu, która łączy ludzi, urządzenia i usługi. Aplikacja ConnectLife zawiera zaawansowane usługi cyfrowe oraz oferuje bezproblemowe rozwiązania, które umożliwiają użytkownikom monitorowanie i kontrolę urządzenia, otrzymywanie powiadomień ze smartfona oraz aktualizację oprogramowania sprzętowego (obsługiwane funkcje różnią się w zależności od urządzenia i regionu/kraju).

Do podłączenia inteligentnego urządzenia potrzebna jest domowa sieć wi-fi (obsługiwana jest tylko częstotliwość 2,4 GHz) oraz smartfon z aplikacją ConnectLife.



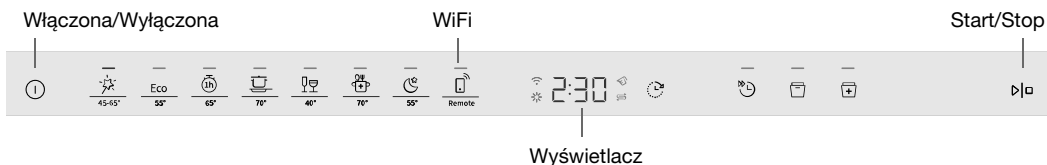

Aby pobrać aplikację ConnectLife, należy zeskanować poniższy kod QR lub wyszukać ConnectLife w sklepie z aplikacjami.

1. Należy zainstalować aplikację ConnectLife i utworzyć konto.
2. W aplikacji ConnectLife należy wejść w menu *Dodaj urządzenia* i wybrać odpowiedni typ urządzenia. Następnie należy zeskanować kod QR (znajduje się na tabliczce znamionowej urządzenia; można również wpisać ręcznie numer AUID/SN).
3. Aplikacja przeprowadzi użytkownika przez cały proces łączenia urządzenia ze smartfonem.
4. Po pomyślnym połączeniu można rozpocząć zdalne sterowanie urządzeniem za pomocą mobilnej aplikacji.



Połączenie z siecią i powiązanie

- W aplikacji ConnectLife należy wejść w menu *Dodaj urządzenia* i wybrać odpowiedni typ urządzenia. Następnie należy zeskanować kod QR (znajduje się na tabliczce znamionowej urządzenia; można również wpisać ręcznie numer AUID/SN).
- Otwórz drzwiczki zmywarki i naciśnij .
- Na panelu sterowania zmywarki: Naciśnij , aby aktywować moduł WiFi.
- Na panelu sterowniczym zmywarki: Wciśnij  na 3 sekund(y), aby rozpocząć łączenie. Na ekranie pojawi się C i zacznie się odliczanie.

Symbol sieci na ekranie

Pulsuje 0,5 s, wł. / wył.

Zmywarka jest gotowa do podłączenia do bezprzewodowej sieci albo powiązana (sparowana) z Twoim smartfonem lub tabletem.

Pulsuje 1,0 s, wł. / wył.

Zmywarka jest podłączona do bezprzewodowej sieci.



Świeci

Zmywarka jest podłączona do bezprzewodowej sieci i do chmury.

Zdalna obsługa zmywarki

Symbol sieci  widnieje na ekranie zmywarki, gdy ta jest sparowana ze smartfonem lub tabletem. Wtedy możesz używać aplikacji *ConnectLife* do monitorowania zmywarki i zmieniania ustawień.

Zdalne uruchomienie zmywarki

Aby zdalnie uruchomić zmywarkę, naciśnij , a następnie . Na ekranie zmywarki zacznie pulsować APP. Zamknij drzwiczki. Kontrolka stanu będzie powoli pulsowała, sygnalizując uaktywnienie uruchomienia zdalnego.

W aplikacji *ConnectLife* wybierz i uruchom program.



Jeżeli drzwiczki nie zostaną zamknięte w ciągu 2 minut, zmywarka się wyłączy.

UWAGA!

Zawsze jest możliwe użytkowanie zmywarki bez aplikacji. Po skorzystaniu z panelu sterowniczego zmywarki polecenia pochodzące z aplikacji *ConnectLife* są przez 10 sekund blokowane.



Powiązanie dodatkowych urządzeń

Możesz sparować ze zmywarką więcej urządzeń lub użytkowników.

- W aplikacji *ConnectLife* należy wejść w menu *Dodaj urządzenia* i wybrać odpowiedni typ urządzenia. Następnie należy zeskanować kod QR (znajduje się na tabliczce znamionowej urządzenia; można również wpisać ręcznie numer AUID/SN).
- Otwórz drzwiczki zmywarki i naciśnij .
- Na panelu sterowniczym zmywarki: Wciśnij  na 4 sekund(y), aby rozpocząć łączenie. Na ekranie pojawi się P i zacznie się odliczanie.



Dezaktywacja / Uaktywnienie łącza Wi-Fi

Po podłączeniu zmywarki do sieci lokalnej możesz dezaktywować łącze Wi-Fi. Potem możesz z powrotem uaktywnić łącze Wi-Fi, aby połączyć się z tą samą siecią.

- Na panelu sterowniczym zmywarki: Wciśnij  na 8 sekund(y), aby dezaktywować łącze Wi-Fi. Na ekranie pojawi się Off.
- Na panelu sterowniczym zmywarki: Na krótko wciśnij , aby z powrotem uaktywnić łącze Wi-Fi. Na ekranie pojawi się On.







Usuwanie urządzeń

Możesz usunąć wszystkie podłączone urządzenia i użytkowników.

- Na panelu sterowania zmywarki: Wcisnąć  i przytrzymać, aż na ekranie pojawi się "P". Po rozpoczęciu odliczania naciśnij i przytrzymaj  przez 3 sekund. UnP oznacza, że wszystkie urządzenia/użytkownicy zostali skasowani.

Jakieś pytania? Prosimy odwiedzić stronę www.connectlife.io lub skontaktować się z nami hello@connectlife.io.

Ustawienia

1. Otwórz drzwiczki i naciśnij .
2. Aby otworzyć menu ustawień zmywarki, wciśnij  i  i przytrzymaj, aż na ekranie pojawi się SET.
3. Naciśnij , aby przejść do menu ustawień.
4. Naciśnij , aby przejść do menu alternatyw.
5. Użyj , aby potwierdzić wybrane ustawienie.
6. Aby opuścić menu, dojdź do jego końca albo naciśnij .

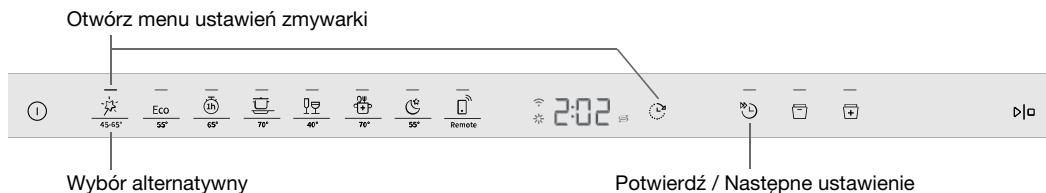

Ustawienia	Alternatywy	
Dźwięk	2:00 - 2:03 (2:00 Wyt.)	Sygnał dźwiękowy potwierdza naciśnięcie przycisku na panelu sterowniczym. Sygnał dźwiękowy informuje o zakończeniu programu zmywania. <i>Komunikaty błędów zawsze są sygnalizowane głośnym dźwiękiem brzęczyka.</i>
Środek nabłyszczający	3:00 - 3:05 (3:00 Wyt.)	Ustawienie dozowania środka nabłyszczającego. Dozownik środka nabłyszczającego można regulować w zakresie od 3:00 (Wyt.) do 3:05 (Duża ilość). Ilość środka nabłyszczającego należy zwiększyć: <ul style="list-style-type: none"> • Jeżeli na naczyaniach są ślady wody. Ilość środka nabłyszczającego należy zmniejszyć: <ul style="list-style-type: none"> • Jeżeli naczynia pokryte są lepką białą/niebieską warstwą. • Jeżeli na naczyaniach są zacieki. • Powstawanie piany. W przypadku bardzo miękkiej wody środek nabłyszczający można rozwodzić w stosunku 50:50. <i>Ustawienie fabryczne: 3:04</i>
Twardość wody	4:00 - 4:09 (4:00 Wyt.)	Regulacja zmiękczacza wody. Wybrać ustawienie w zależności od twardości doprowadzanej wody. Prawidłowe ustawienie jest ważne! Zob. w części 1 <i>Twardość wody</i> rozdziału <i>Przed pierwszym użyciem</i> . W przypadku wody o twardości powyżej 5 °dH (9 °fH / 6 °eH / 0,9 mmol/l), napełnić solą.

Ustawienia	Alternatywy	
		<i>Jeżeli twardość wody wodociągowej wynosi poniżej 6°dH (10°FH / 7°eH / 1,0 mmol/l), wybierz 4:00. Zmiękczacze wody będzie wtedy nieaktywne i nie ma potrzeby dodawania soli. Ustawienie fabryczne: 4:04</i>
TAB (Detergent wszystko-w-jednym)	5:00 (Wyt.) 5:01 (Wł.)	Uaktywńaj to ustawienie, gdy używasz detergentu wszystko-w-jednym, który zawiera środek nablyszczający. (Dotyczy również żelu do mycia naczyń do automatycznego dozowania, który zawiera nablyszczacz). To ustawienie ogranicza dozowanie środka nablyszczającego i wpływa na to, jak często musi się odbywać regeneracja zintegrowanego zmiękczacza zmywarki. <i>Ustawienie fabryczne: 5:00</i>
Automatyczne dozowanie detergentu 00-40 ml	6:00 - 6:40 (6:00 Wyt.)	Uaktywńij to ustawienie, jeżeli chcesz korzystać z automatycznego dozowania detergentu. <i>Dokładna dozowana ilość zależy od tego, jaki program jest w użyciu. W przypadku programu Auto 45-65° na dozowanie wpływa również to, jak brudne są naczynia. Ustawienie fabryczne: 6:00</i>
Światło w środku przy wyłączonej zmywarce	8:00 (Wyt.) 8:01 (Wł.)	Zdecyduj, czy światło w środku ma się włączać przy otwieraniu drzwiczek zmywarki, która jest wyłączona. (We włączonej zmywarce otwarciu drzwiczek zawsze towarzyszy zapalenie światła w środku).
Wskazanie błędu	F--	Wszelkie komunikaty błędu. <i>Pracownik serwisu może zapytać Cię o ostatnio występujące komunikaty błędu.</i>
Przywróć ustawienia fabryczne	rSt	To skutkuje przywróceniem domyślnych poziomów fabrycznych wszystkim ustawieniom. Wybierz rSt i potwierdź, naciskając ↵ .
Wyjdź	End	Aby opuścić menu ustawień zmywarki, wybierz End i naciśnij ↵ . (Menu zamyka się automatycznie po trzech sekundach).

Pielęgnacja i czyszczenie

✨ **Uzupełnianie środka nabłyszczającego**

Gdy konieczne jest uzupełnienie środka nabłyszczającego, na wyświetlaczu podświetlony zostanie powyższy symbol.



1. Otworzyć pokrywę komory na płyn nabłyszczający.
2. Ostrożnie wlej środek nabłyszczający do poziomu oznaczonego jako **MAX**.
3. Wytrzeć środek nabłyszczający, który mógł się rozlać wokół komory.
4. Prawidłowo zamknąć pokrywę.

Po uzupełnieniu symbol może zgasnąć dopiero po pewnym czasie.

☞ **Uzupełnianie soli**

Gdy konieczne jest uzupełnienie soli, na wyświetlaczu podświetlony zostanie powyższy symbol.

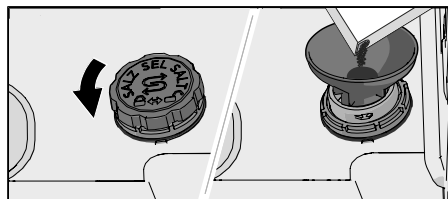

1. Pojemnik na sól wyjmuje się przez przekręcenie go w lewo.
2. Umieścić dołączony do zmywarki lejek w otworze do napełniania pojemnika na sól. (Wodę wlewa się tylko za pierwszym razem).
3. Dodawaj na tyle dużo soli, żeby wypełnić pojemnik (maks. 750 gram). Używaj specjalnej soli do zmywarek.
4. Wytrzeć nadmiar soli, aby umożliwić prawidłowe dokręcenie pokrywki.

Po uzupełnieniu symbol może zgasnąć dopiero po pewnym czasie.

⚠ **OSTRZEŻENIE!**

Aby uniknąć rdzewienia, niezwłocznie po nasypaniu soli należy uruchomić program zmywania.

Nie wolno nigdy wlewać detergentu do zmywarek do pojemnika na sól. Spowoduje to uszkodzenie zmiękczacza wody!

Uzupełnianie detergentu do zmywarek na potrzeby dozowania automatycznego

Po wyczerpaniu żelu do mycia naczyń konieczne jest jego uzupełnienie — na ekranie widnieje wtedy powyższy symbol. (Do całkowitego opróżnienia komory możesz wykonać 1-2 programy/-mów).

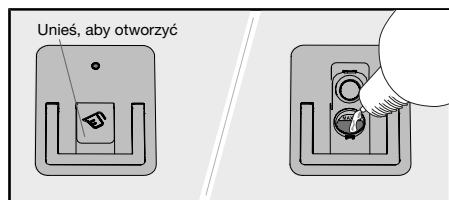

1. Otwórz pokrywkę komory dozowania automatycznego na żel do mycia naczyń.
2. Ostrożnie dodaj żelu do mycia naczyń do poziomu **MAX**.
3. Usuń spoza komory wszelki nadmiar żelu do mycia naczyń.
4. Prawidłowo zamknąć pokrywkę.

UWAGA!

W komorze dozowania automatycznego umieszczać wyłącznie żel do mycia naczyń! Nie stosować proszkowego detergentu do zmywarek. Nie stosować płynu do mycia — ze względu na pianę, która uniemożliwia skuteczne działanie zmywarki.

Niektóre gęste żele do mycia naczyń nie nadają się do stosowania w komorze dozowania automatycznego. Bardzo gęsty żel do mycia naczyń należy dodawać do ręcznej komory detergentu. Zob. zalecenia producenta detergentu.

Czyszczenie uchwytu dozowania automatycznego

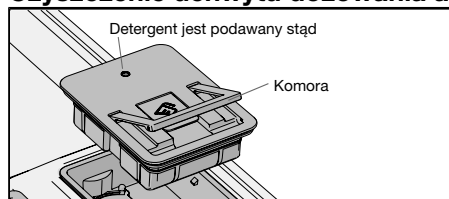

1. Komorę można wyjmować do czyszczenia i napełniania.
2. Sprawdź, czy otwór dozujący nie jest zablokowany. Wyczyść przedział gorącą wodą.

UWAGA!

Ważny - z powrotem załóż komorę. Pamiętaj, że nie wolno użytkować zmywarki bez założonego uchwytu dozowania automatycznego!

Oczyść filtr

Filtr wychwytuje większe fragmenty żywności, które są za duże, by mogły przejść przez pompę odpływową. Filtr trzeba opróżniać, gdy zachodzi taka potrzeba. Należy go czyścić w regularnych odstępach czasu, stosownie do częstości korzystania ze zmywarki.

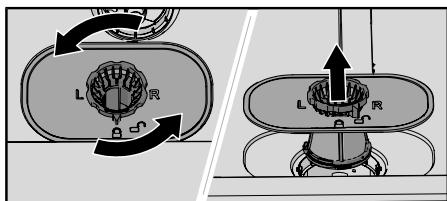

1. Przekręć pierścień blokujący w lewo i unieś filtr prosto do góry.
2. Wyjmij filtr i wyczyść go.
3. Z powrotem załóż filtr, po czym przekręć pierścień blokujący w prawo do pozycji zatrzymania. Sprawdź, czy brzegi filtra ściśle przylegają.

UWAGA!

Nieprawidłowe założenie filtra może skutkować niezadowalającymi rezultatami zmywania. Pamiętaj, że nie wolno użytkować zmywarki bez założonego filtra!

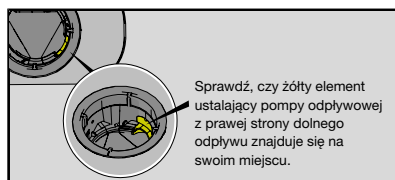

Czyszczenie ramion zraszających

Otwory i łożyska mogą w pewnych okolicznościach zostać zablokowane. Wyjąć zanieczyszczenia za pomocą szpilki lub podobnego przedmiotu. Ramiona zraszające mają również otwory od spodu.

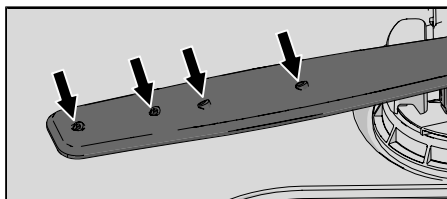

Aby ułatwić czyszczenie, ramiona zraszające można zdemontować. Należy pamiętać o ich prawidłowym zamontowaniu po oczyszczeniu.

Górne ramię zraszające

- Wyciągnąć górny kosz.
- Odkręć łożyska ramienia zraszającego w lewo, aby zdjąć ramię zraszające z górnego kosza.

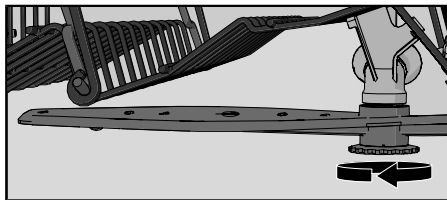

Dolne ramię zraszające

- Pociągnąć dolne ramię zraszające prosto w górę, aby je wyjąć.

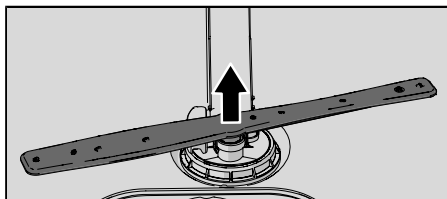

Mycie zmywarki z zewnątrz

Drzwi i uszczelki drzwi

Otwórz drzwi. Regularnie czyść boki drzwi i uszczelkę drzwi lekko zwilżoną szmatką. Wyczyść uszczelkę drzwiczek przy dolnej przedniej krawędzi zmywarki za pomocą szczotki do mycia naczyń.

Panel sterowniczy

Dbaj o czystość panelu sterowniczego. W razie potrzeby wycieraj go do czysta suchą lub nieznacznie zwilżoną szmatką. Pod żadnym pozorem nie używaj w tym celu produktów do czyszczenia — te mogłyby spowodować zarysowanie powierzchni.

CLn - Uruchom program Samoczyszczenie

Komora zmywarki

Komora zmywarki jest wykonana ze stali nierdzewnej i zachowuje czystość przy normalnym (regularnym) użytkowaniu.

Pod wpływem twardej wody, w zmywarce może się odłożyć kamień. Należy wtedy włączyć do ręcznego przedziału na detergent zmywarki dwie łyżki stołowe kwasu cytrynowego i uruchomić program Samoczyszczenie (bez naczyń w zmywarce). W sprzedaży dostępne są również specjalne środki do czyszczenia zmywarek.

Usuwanie zatorów

Odblokowywanie pompy odpływowej

Jeżeli po zakończeniu programu w zmywarce nadal znajduje się woda, to być może niedrożna jest pompa odpływowa — pojawia się wtedy komunikat błędu Błąd wylotu wody lub Błąd pompy spustowej BLCD.

1. Wyłącz zmywarkę  i wyjmij wtyk z gniazdka ściennego.
2. Wyjąć filtr wstępny i dokładny.
3. Usunąć wodę z komory zmywarki.
4. Aby poddać kontroli pompę odpływową, wymontuj żółty element ustalający pompy odpływowej z prawej strony dolnego odpływu. (W razie potrzeby posłuż się szczypcami).

- Przekręć ręcznie pokrętko pompy, znajdujące się za elementem ustalającym pompy odpływowej. Ostrożnie usuń wszelkie ostre przedmioty, takie jak szkło.
- Założyć z powrotem ogranicznik pompy odpływowej oraz filtr dokładny i wstępny.
- Ponownie podłączyć urządzenie do zasilania.

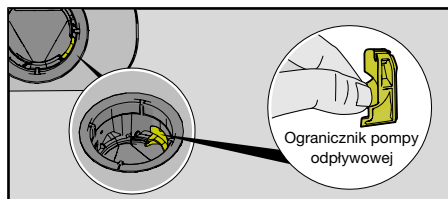

UWAGA!

Nie należy zapomnieć o ponownym zainstalowaniu ogranicznika pompy.

Odblokowywanie filtra węża doprowadzającego

Jeżeli doprowadzana woda zawiera cząsteczki, zewnętrzny filtr na wężu doprowadzającym może się zatkać — pojawia się wtedy komunikat błędu Błąd wlotu wody.

- Wyłącz zmywarkę  i wyjmij wtyk z gniazdka ściennego.
- Zakręcić zawór wody.
- Odkręcić wąż doprowadzający.
- Ostrożnie wyjąć zewnętrzny filtr z węża doprowadzającego i wyczyścić.
- Wymienić filtr i sprawdzić, czy uszczelka znajduje się w odpowiednim położeniu.
- Dokładnie przykręcić wąż doprowadzający.
- Podłączyć urządzenie do zasilania i odkręcić zawór wody. Odczekać, aż ustabilizuje się ciśnienie i sprawdzić, czy podłączenie jest wodoszczelne.

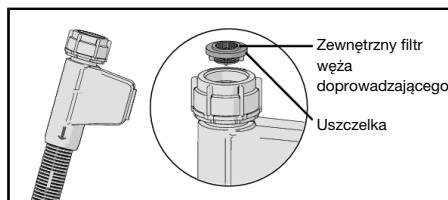

Przechowywanie/transport w zimie

Przechowywać zmywarkę w miejscu, w którym temperatura nie spada poniżej zera oraz unikać transportu na duże odległości w bardzo niskiej temperaturze. Zmywarkę należy transportować pionowo lub ułożoną na tylnej ścianie.

Przed przetransportowaniem zmywarki, która była w użyciu, albo przed jej długookresowym przechowaniem, konieczne jest usunięcie z niej wody.



Rozwiązywanie problemów



Komunikaty błędu		Czynność
F10	Przep wodą	Odblokowywanie pompy odpływowej. Zob. w rozdziale <i>Pielęgnacja i czyszczenie</i> . Gdyby problem nie ustępował, skontaktuj się z lokalnym serwisem.
F11	Błąd wylotu wody	Zob. problem „W zmywarce pozostaje woda” w tablicy poniżej. Gdyby problem nie ustępował, skontaktuj się z lokalnym serwisem.
F12	Błąd wlotu wody	Sprawdź, czy zawór doprowadzający wodę jest otwarty. Sprawdź, czy filtr zewnętrzny na węźle doprowadzającym nie jest zablokowany. Zob. w części <i>Odblokowywanie filtra węzła doprowadzającego</i> rozdziału <i>Pielęgnacja i czyszczenie</i> . Gdyby problem nie ustępował, skontaktuj się z lokalnym serwisem.
F40	Wyciek zaworu wlotu	Zakręć zawór doprowadzający wodę i skontaktuj się z lokalnym serwisem.
F41	Błąd grzałki 1	Zakręć zawór doprowadzający wodę, wyjmij wtyk z gniazdka ściennego i skontaktuj się z lokalnym serwisem.
F45	Błąd rozdzielacza	Skontaktuj się z lokalnym serwisem.
F52	Błąd poziomu wody	Wyczyść filtr wstępny i filtr dokładny. Sprawdź, czy filtr zewnętrzny na węźle doprowadzającym nie jest zablokowany. Gdyby problem nie ustępował, skontaktuj się z lokalnym serwisem.
F54	Przep wodą	Zakręć zawór doprowadzający wodę i skontaktuj się z lokalnym serwisem. Żeby nie doprowadzić do wycieku wody ze zmywarki, nie wyjmuj wtyku z gniazdka ściennego, dopóki nie zostanie zakręcony zawór doprowadzający wodę!
F56	Błąd pompy obieg	Skontaktuj się z lokalnym serwisem.
F67	Błąd wlotu wody	Sprawdź, czy zawór doprowadzający wodę jest otwarty. Sprawdź, czy filtr zewnętrzny na węźle doprowadzającym nie jest zablokowany. Zob. w części <i>Odblokowywanie filtra węzła doprowadzającego</i> rozdziału <i>Pielęgnacja i czyszczenie</i> . Gdyby problem nie ustępował, skontaktuj się z lokalnym serwisem.
F68	Błąd pompy spustowej BLCD	Zob. problem „W zmywarce pozostaje woda” w tablicy poniżej. Gdyby problem nie ustępował, skontaktuj się z lokalnym serwisem.

Nacisnąć dowolny przycisk, aby usunąć sygnał błędu.

Informacje ogólne



Problem	Możliwe przyczyny	Czynność
Panel sterowniczy nie reaguje na naciskanie przycisków.	Czas między otwarciem drzwiczek a użyciem panelu sterowniczego był za krótki.	Odczekać chwilę i ponowić próbę.
	Drzwi są zamknięte.	Otwórz drzwiczki. Panel sterowniczy reaguje tylko przy otwartych drzwiczkach.

Problem	Możliwe przyczyny	Czynność
	Panel sterowniczy zabrudzony.	Wyczyścić je suchą lub lekko wilgotną szmatką.
	Panel sterowania wymaga kalibracji.	Zakręcić zawór wody. Wyjmij wtyczkę z gniazdka ściennego i odczekaj 60 sekund. Następnie podłącz urządzenie z powrotem do gniazdka ściennego i odkręć zawór wody.
Nie można zamknąć drzwi.	Kosze są nieprawidłowo ustawione.	Sprawdzić, czy kosze są prawidłowo ustawione w płaszczyźnie poziomej.
		Sprawdzić, czy naczynia nie uniemożliwiają prawidłowego wsunięcia koszy.
	Zamek drzwiczek nie zatrzaskuje się.	Sprawdzić zamek drzwiczek. Jeśli się nie zatrzaskuje, otworzyć drzwiczki. Wciśnij  i Auto Dry i przytrzymaj, aż na ekranie zacznie się odliczanie. Odczekaj – 60 sekund(y) – aż odliczanie dobiegnie końca. Zamknij drzwiczki. Upewnij się, że drzwiczki się zatrzasnęły i zablokowały.
Zmywarka nie uruchamia się.	▶ [□] nie zostało naciśnięte.	Naciśnij ▶ [□] . Na ekranie rozpocznie się odliczanie.
	Drzwi są nieprawidłowo zamknięte.	Sprawdzić.
	Zmywarka została otwarta w celu dołożenia brudnych naczyń podczas wykonywania programu.	Zamknąć drzwiczki i czekać. Po kilku chwilach zmywarka powróci do wykonywania programu.
	Zamek drzwiczek nie zatrzaskuje się prawidłowo.	Sprawdzić zamek drzwiczek. Jeśli się nie zatrzaskuje, otworzyć drzwiczki. Wciśnij  i Auto Dry i przytrzymaj, aż na ekranie zacznie się odliczanie. Odczekaj – 60 sekund(y) – aż odliczanie dobiegnie końca. Zamknij drzwiczki. Upewnij się, że drzwiczki się zatrzasnęły i zablokowały.
	Sprawdź, czy opcja Opóźniony start została wybrana.	Nacisnąć i przytrzymać przycisk ▶ [□] przez trzy sekundy, aby skasować opcję Opóźniony start.

Problem	Możliwe przyczyny	Czynność
	Wtyczka nie jest włożona do gniazdka ściennego.	Sprawdzić.
	Zadziałał bezpiecznik/wyłącznik automatyczny.	Sprawdzić.
Naczynia nie są czyste.	Ramiona zraszające nie obracają się.	Sprawdzić, czy naczynia nie blokują ruchu ramion zraszających.
	Zablokowane otwory lub łożyska ramion zraszających.	Wyczyścić ramiona zraszające. Patrz rozdział <i>Pielęgnacja i czyszczenie</i> .
	Niedopasowany program zmywania.	Do rozpuszczania tłuszczu pozostałego na naczyniach silnie zabrudzonych wybieraj programy wysokotemperaturowe, takie jak Intensywny 70°.
	Nieprawidłowa ilość detergentu.	Ilość należy ustalić z uwzględnieniem twardości wody. Zastosowanie zbyt dużej lub zbyt małej ilości detergentu skutkuje niesatysfakcjonującymi rezultatami mycia.
	Stary detergent. Detergent to produkt, który traci z czasem swoje właściwości.	Należy unikać kupowania dużych opakowań.
	Automatyczne dozowanie detergentu jest uaktywnione, ale żel do mycia naczyń nie jest dozowany.	Aby upewnić się, że detergent jest dozowany, wciśnij  i  na pięć sekund. Na ekranie będzie pulsować symbol  i kontrolka zapali się. Wtedy sprawdź, czy nastąpiło dozowanie jakiegokolwiek ilości żelu do mycia naczyń.
	Naczynia załadowane nieprawidłowo.	Nie przykrywaj porcelany dużymi miskami ani podobnymi naczyniami. Unikaj ustawiania bardzo wysokich szklanek w narożnikach koszy. Zob. w rozdziale <i>Ładowanie zmywarki</i> .
	Szklanki i filiżanki przewróciły się w czasie trwania programu.	Ustawić naczynia tak, aby były stabilne.
	Filtry są zapchane.	Wyczyścić filtr wstępny i filtr dokładny.
Filtry są zamocowane nieprawidłowo.	Sprawdź, czy filtry są założone prawidłowo. Zob. w rozdziale <i>Pielęgnacja i czyszczenie</i> .	

Problem	Możliwe przyczyny	Czynność
	Brak ogranicznika pompy odpływowej.	Sprawdź, czy żółty element ustalający pompy odpływowej z prawej strony dolnego odpływu znajduje się na swoim miejscu. Zob. w rozdziale <i>Pielęgnacja i czyszczenie</i> .
Plamy na stali nierdzewnej lub srebrze.	Niektóre produkty spożywcze, takie jak musztarda, majonez, cytryna, ocet, sól i sosy mogą powodować powstawanie śladów na stali nierdzewnej, jeżeli zostaną na niej pozostawione na zbyt długi czas.	Takie produkty spożywcze należy spłukiwać, ilekroć zmywarka nie zostaje uruchomiona od razu. Warto brać pod uwagę 1h 65° z opcją Szybkie mycie.
	Stal nierdzewna może spowodować powstanie plam na elementach ze srebra, jeżeli zetkną się w czasie zmywania. Aluminium również może powodować powstawanie plam na naczyniach.	Aby uniknąć śladów i matowienia, oddzielić od siebie naczynia wykonane z różnych metali, np. srebra, stali nierdzewnej i aluminium.
Plamy lub nalot na naczyniach.	Nieprawidłowo ustawiona ilość środka nablyszczającego.	Patrz sekcja <i>Ustawienia</i> .
	Ustawienie TAB jest aktywne i w użyciu jest detergent uniwersalny o niewystarczających właściwościach schnięcia.	Zmień detergent uniwersalny albo dezaktywuj ustawienie TAB i uzupełnij sól oraz osobno środek nablyszczający. Zob. w części Środek nablyszczający rozdziału <i>Ustawienia</i> .
	Pojemnik na sól jest pusty.	Uzupełnić sól. Patrz sekcja <i>Przed pierwszym użyciem</i> .
	Nieprawidłowe nastawienie zmiękczacza wody.	Zob. w części Twardość wody rozdziału <i>Ustawienia</i> .
	Ze zmiękczacza wody wycieka sól.	Sprawdź, czy pokrywka pojemnika na sól jest prawidłowo dokręcona. Jeżeli tak, skontaktuj się z lokalnym serwisem.
	Zbyt wysoka temperatura i/lub zbyt duża ilość detergentu mogą uszkodzić naczynia kryształowe. Niestety szkód nie można naprawić, można im tylko zapobiegać.	Naczynia kryształowe należy zmywać w niskiej temperaturze i z niewielką ilością detergentu. Dalsze informacje można uzyskać u producenta detergentu.

Problem	Możliwe przyczyny	Czynność
Naczynia pokryte są lepką białą/niebieską warstwą.	Ustawienie ilości środka nablyszczającego jest za wysokie.	Zmniejsz ustawienie dozowania. Zob. w rozdziale <i>Ustawienia</i> . W przypadku bardzo miękkiej wody środek nablyszczający można rozcieńczać wodą w stosunku 50:50.
Po zmywaniu pozostały plamy.	Plamy ze szminki i herbaty/kawy mogą być trudne do usunięcia.	Użyć detergentu ze składnikiem wybielającym. Używany jest żel do mycia naczyń w zmywarce. W razie potrzeby przy takich okazjach można dodać (gdy włączona jest opcja Automatyczne dozowanie detergentu) proszek do zmywarki lub detergent uniwersalny ze środkiem wybielającym do ręcznego pojemnika na detergenty. Patrz <i>Dodawanie detergentu</i> .
Pozostałości po detergentie w komorze na detergent po zakończeniu zmywania.	Komorą na detergent była wilgotna podczas dodawania detergentu. Komora detergentu została zablokowana.	Komorą na detergent musi być sucha przed dodaniem detergentu. Upewnij się, że naczynia nie uniemożliwiają otwarcia komory detergentu.
Stukotanie w czasie zmywania.	Naczynia są ułożone nieprawidłowo lub ramiona zraszające nie obracają się.	Sprawdzić, czy naczynia są prawidłowo ustawione. Obrócić ramionami zraszającymi, aby potwierdzić, że o nic nie zaczepiają.
W zmywarce pozostaje woda.	Filtry są zapchane. Filtry są zamocowane nieprawidłowo. Zanieczyszczenia w pompie odpływowej. Brak ogranicznika pompy odpływowej. Załamanie węża odpływowego.	Wyczyścić filtr wstępny i filtr dokładny. Sprawdź, czy filtry są założone prawidłowo. Zob. w rozdziale <i>Pielęgnacja i czyszczenie</i> . Wyczyścić pompę odpływową. Patrz sekcja <i>Pielęgnacja i czyszczenie</i> . Sprawdź, czy żółty element ustalający pompy odpływowej z prawej strony dolnego odpływu znajduje się na swoim miejscu. Zob. w rozdziale <i>Pielęgnacja i czyszczenie</i> . Sprawdzić, czy wąż odpływowy nie jest załamany ani zgięty pod zbyt małym kątem.

Problem	Możliwe przyczyny	Czynność
	Zablokowany wąż odpływowy.	Odłączyć wąż odpływowy w punkcie, w którym przyłączony jest do syfonu zlewu. Sprawdzić, czy nie ma zanieczyszczeń oraz czy połączenie ma średnicę wewnętrzną przynajmniej 14 mm.
Ze zmywarki wydobywa się nieprzyjemny zapach.	Zanieczyszczenia wokół uszczelki i w narożnikach.	Wyczyścić za pomocą szczotki i niskopieniącego środka do czyszczenia.
	Przed długi czas stosowano wyłącznie programy zmywania w niskiej temperaturze.	Uruchamiaj program zmywania w wysokiej temperaturze raz lub dwa razy w miesiącu. Możesz też korzystać z programu samoczyszczenia. Zob. w części Samoczyszczenie rozdziału <i>Użytkowanie zmywarki</i> .
W zmywarce osadza się tłuszcz.	Przed długi czas stosowano wyłącznie programy zmywania w niskiej temperaturze.	Do rozpuszczania tłuszczu pozostałego na naczyniach silnie zabrudzonych wybieraj programy wysokotemperaturowe, takie jak Intensywny 70°. Możesz też korzystać z programu samoczyszczenia; zob. w części Samoczyszczenie rozdziału <i>Użytkowanie zmywarki</i> .
Naczynia nie są wystarczająco suche.	Opcja  Auto Dry jest nieaktywna.	Uaktywnij opcję  Auto Dry.
	Zmywarka nie jest całkowicie załadowana.	Całkowicie załadować zmywarkę.
	Środek nabłyszczający wymaga uzupełnienia lub jego ilość jest ustawiona na zbyt niską wartość.	Uzupełnij środek nabłyszczający albo zwiększ ustawienie dozowania.
	Ustawienie TAB jest aktywne i w użyciu jest detergent uniwersalny o niewystarczających właściwościach schnięcia.	Zmień detergent uniwersalny albo dezaktywuj ustawienie TAB i uzupełnij sól oraz osobno środek nabłyszczający. Zob. w części Środek nabłyszczający rozdziału <i>Ustawienia</i> .

WiFi

Problem	Możliwe przyczyny	Czynność
Symbol sieci  nie pojawia się na ekranie zmywarki.	Zmywarka nie jest podłączona do bezprzewodowej sieci.	Podłącz zmywarkę do swojej bezprzewodowej sieci. Zob. w rozdziale <i>ConnectLife</i> .
	Łącze Wi-Fi jest nieaktywne.	Uaktywnij łącze Wi-Fi. Zob. w części <i>Dezaktywacja / Uaktywnienie łącza Wi-Fi</i> rozdziału <i>ConnectLife</i> .
Połączenie przez Wi-Fi nieudane	Zmywarka nie może uzyskać dostępu do Twojej bezprzewodowej sieci. Możliwe też, że sam router nie ma połączenia z internetem.	Upewnij się, że router jest podłączony do internetu.
		Upewnij się, że Twoja bezprzewodowa sieć pracuje w paśmie 2,4 GHz i jest widoczna. Gdyby sygnał był za słaby, spróbuj przestawić router bliżej zmywarki.
		Zob. też rozwiązywanie problemów: www.connectlife.io . Gdyby problem nie ustępował, skontaktuj się z lokalnym serwisem.
Powiązanie nieudane	Twój smartfon lub tablet nie jest podłączony do bezprzewodowej sieci. Możliwe też, że sam router nie ma połączenia z internetem.	Upewnij się, że router jest podłączony do internetu.
		Upewnij się, że Twój smartfon lub tablet jest podłączony do bezprzewodowej sieci.
		Zob. też rozwiązywanie problemów: www.connectlife.io . Gdyby problem nie ustępował, skontaktuj się z lokalnym serwisem.
Zmywarka widnieje w aplikacji <i>ConnectLife</i> jako odłączona.	Łącze Wi-Fi nieaktywne	Uaktywnij łącze Wi-Fi. Zob. w części <i>Dezaktywacja / Uaktywnienie łącza Wi-Fi</i> rozdziału <i>ConnectLife</i> .
		Zob. też rozwiązywanie problemów: www.connectlife.io . Gdyby problem nie ustępował, skontaktuj się z lokalnym serwisem.
Aktualizacja oprogramowania nie powiodła się.	Połączenie sieciowe zostało przerwane albo zmywarka straciła zasilanie.	Zanim ponowisz próbę, upewnij się, że zasilanie występuje oraz że połączenie sieciowe jest ustanowione i stabilne. Gdyby problem nie ustępował, skontaktuj się z lokalnym serwisem.

Montaż

Przeczytanie i przestrzeganie poniższych instrukcji i wytycznych jest niezwykle ważne. Montaż i podłączenie urządzenia należy przeprowadzić zgodnie z oddzielnymi instrukcjami instalacji.

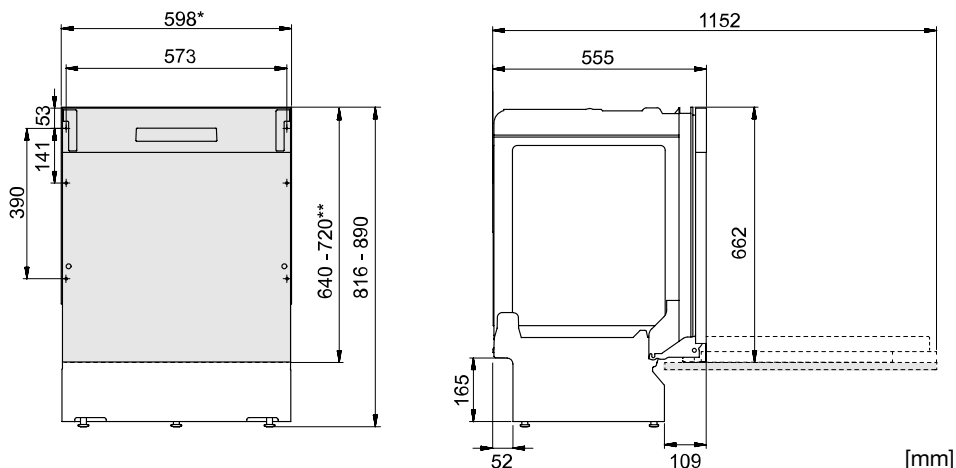

*Zdejmij plastikowe taśmy, jeśli wnętrza ma wymiar 596–598 mm.
Zachowaj ostrożność! Brzegi mogą być ostre. Noś rękawice ochronne!

**Długość okładziny drzwiczek.

Wymiary nominalne. Rzeczywiste wymiary mogą się różnić.

Instrukcje bezpieczeństwa

- Połączenia elektryczne, doprowadzające i odprowadzające muszą być wykonane przez przeszkolonego profesjonalistę.
- Należy zawsze przestrzegać obowiązujących przepisów dotyczących podłączania do źródła wody, kanalizacji i sieci elektrycznej.
- W czasie montażu należy zachować ostrożność. Nosić rękawice ochronne. Montaż musi być przeprowadzany przez dwie osoby.
- Na podłodze pod zmywarką umieścić tackę ociekową, aby uniknąć uszkodzeń spowodowanych potencjalnymi wyciekami wody.
- Przed przykręceniem zmywarki należy sprawdzić jej działanie poprzez uruchomienie programu 1h 65° z opcją Szybkie mycie. Sprawdzić, czy zmywarka napelnia się wodą, a następnie opróżnia. Sprawdzić też, czy wszystkie złącza są szczelne.

OSTRZEŻENIE!

W czasie montażu zmywarki należy odciąć dopływ wody.

W czasie wykonywania prac wtyczka musi być wyjęta z gniazdka lub zasilanie odcięte z gniazdka.

Przygotowanie

- Wymiary wnętrza i przyłączy podano w oddzielnej instrukcji instalacji. Przed rozpoczęciem montażu sprawdzić, czy wszystkie wymiary są prawidłowe. Należy pamiętać, że wysokość drzwi można regulować, co pozwala zastosować inne mocowania.

- Upewnić się, że powierzchnia, na której montowana jest zmywarka jest stabilna. Wypoziomować zmywarkę poprzez regulację czterech nóg.
- Jeżeli zmywarka jest zabudowana, sąsiadujące meble muszą być odporne na wilgoć.
- Załóż folię ochronną pod blatem i naokoło brzegu. Zadaniem folii ochronnej jest zabezpieczyć blat przed wilgocią. (Folia ochronna zostaje dostarczona w dołączonym plastikowym worku).
- Sprawdzić, czy urządzenie zamontowane jest w taki sposób, aby drzwi otwierały się swobodnie. W przeciwnym razie może to być przyczyną nieprawidłowego działania zamka drzwi.
- Miej na uwadze, że w następstwie zamontowania okładziny drzwiczek konieczne może być wyregulowanie sprężyn drzwiczek. Sprężyny lewą i prawą należy wyregulować równomiernie, aby uniknąć niewyważenia drzwiczek.

Podłączanie odpływu

Zmywarkę można montować we wnęce na podniesieniu (na wysokości umożliwiającej wygodną obsługę). Oznacza to, że zmywarkę można ustawić w taki sposób, że wąż odpływowy podłączony będzie niżej niż dno zmywarki, na przykład bezpośrednio do odpływu w podłodze.

Wąż odpływowy można podłączyć do złączki na syfonie zlewu. Złączka musi mieć średnicę wewnętrzną co najmniej 14 mm.

Wąż odpływowy można wydłużyć o maksymalnie 3 m (całkowita długość węża odpływowego nie może przekroczyć 4,5 m). Wszelkie połączenia i rury łączące muszą mieć średnicę wewnętrzną minimum 14 mm.

Żaden odcinek węża odpływowego nie może znajdować się o więcej niż 950 mm powyżej dna zmywarki.

Przymocować wąż odpływowy, korzystając z opaski zaciskowej węża. Upewnić się, że na wężu odpływowym nie ma załamań.

Podłączenie do źródła wody

Należy korzystać wyłącznie z węża doprowadzającego dostarczonego ze zmywarką. Nie wolno wykorzystywać starych lub innych zapasowych węży.

Rura zasilająca musi mieć zawór wody (zawór zamykający). Zawór wody musi być łatwo dostępny, tak aby umożliwić odcięcie dopływu wody w przypadku konieczności przestawienia zmywarki.

Po zakończeniu montażu zawór wody należy odkręcić, aby umożliwić ustabilizowanie się ciśnienia. Sprawdzić, czy wszystkie połączenia są szczelne.

Podłączenie do źródła zimnej wody

Podłączyć zmywarkę do źródła zimnej wody, jeżeli budynek ogrzewany jest olejem opałowym, prądem elektrycznym lub gazem.

Podłączenie do źródła ciepłej wody

Podłączyć zmywarkę do źródła ciepłej wody (maks. 70 °C), jeżeli budynek jest ogrzewany środkami o dużej efektywności energetycznej, takimi jak sieć ciepłownicza, energia słoneczna lub energia geotermalna. Podłączenie do ciepłej wody zmniejsza zużycie energii przez zmywarkę.

UWAGA!

Nie przekraczać dopuszczalnej temperatury doprowadzanej wody. Niektóre materiały, z których wykonane są naczynia kuchenne, mogą nie być odporne na wysoką temperaturę. Zob. w części *Delikatne naczynia* rozdziału *Ładowanie zmywarki*.

Podłączenie elektryczne

Informacje na temat parametrów podłączenia elektrycznego znaleźć można na tabliczce z numerem seryjnym. Podane tam specyfikacje muszą być zgodne z parametrami zasilania sieciowego.

Zmywarka musi być podłączona do gniazdka z uziemieniem.

Elektryczne gniazdko ścienne musi znajdować się poza miejscem montażu oraz być łatwo dostępne po zamontowaniu zmywarki. Nie wolno stosować przedłużaczy.

Serwis



Zanim skontaktujesz się z działem obsługi technicznej, przeczytaj rozdział *Rozwiązywanie problemów*. W razie napotkania problemu, którego nie potrafisz samodzielnie rozwiązać, zwróć się o profesjonalną pomoc do lokalnego punktu obsługi serwisowej.; zob. **global.hisense.com**. Na naszej stronie internetowej znajdziesz również informacje o dostępności części zamiennych. Dowiesz się też z niej, w jakim zakresie możesz dokonywać napraw samodzielnie.

W zgłoszeniu podać informacje zawarte na tabliczce znamionowej zmywarki, z uwzględnieniem numeru produktu (1) i numeru seryjnego (2).

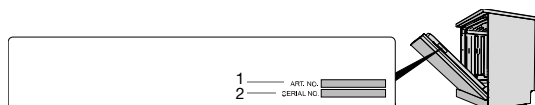
Pamiętaj, że naprawy nieprofesjonalne mogą zagrażać bezpieczeństwu użytkownika i skutkować unieważnieniem gwarancji.



Liczba cykli programu

Naciśnij i przytrzymaj  i  przez 3 sekundy, aby wyświetlić Liczba cykli programu na wyświetlaczu.

(Jeśli zmywarka wykonała więcej niż 999 cykl, wyświetlana jest liczba tysięcy, a następnie liczba cykli do 999. Na przykład: 1234 cykle są wyświetlane w następujący sposób, 001 po którym następuje 234.)

Dane techniczne i etykieta efektywności energetycznej

Dane techniczne

Wysokość:	816-890 mm
Szerokość:	598 mm
Głębokość:	555 mm
Waga:	30 kg ¹⁾
Liczba standardowych ustawień:	16 ²⁾
Ciśnienie wody:	0,03-1,0 MPa
Podłączenie elektryczne:	Patrz tabliczka znamionowa.
Moc znamionowa:	Patrz tabliczka znamionowa.

¹⁾ Waga może różnić się w zależności od wersji.

²⁾ Zgodnie z normą EN 60436.

Informacja dla konsumentów

Informację o urządzeniu znajdziesz na stronie internetowej global.hisense.com. Informacje można również znaleźć w bazie danych rejestracji produktów UE dla etykietowania energetycznego, EPREL. Zeskanuj kod QR na etykiecie energetycznej dostarczonej ze zmywarką (lub przejdź do <https://eprel.ec.europa.eu> i wyszukaj nazwę modelu).

Urządzenie wykorzystuje źródła światła w klasie sprawności energetycznej D. Źródła światła są dostępne jako części zamienne i mogą być wymieniane przez lokalny serwis albo przez odpowiednio wykwalifikowanego specjalistę.

Informacje dla instytucji testujących

Informację o produkcie można znaleźć w rejestrze etykiet energetycznych Komisji Europejskiej (EPREL), a także otrzymać pocztą elektroniczną: dishwashers@appliance-development.com.

W zgłoszeniu należy podać informacje zamieszczone na tabliczce znamionowej zmywarki, włącznie z numerem artykułu (1), numerem seryjnym (2) i nazwą modelu (3).

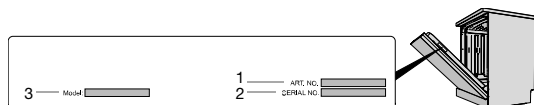

Deklaracja zgodności

Niniejszym oświadczamy, że urządzenie jest zgodne z odpowiednimi dyrektywami europejskimi i wymaganiami stosownych norm.

Notatki

Hisense



875854-a11

Zastrzegamy sobie prawo do wprowadzania zmian.